

GIRA

# Innovativ bis ins Detail.

Smart Building / Schalterdesign & Funktion /  
Licht & Jalousie / Heizung & Klima /  
Türkommunikation / Sicherheit



## Gira Deutschland

---

**Technische Hotline**  
Montag bis Freitag  
07:30 bis 20:00 Uhr  
samstags 08:00 bis 12:00 Uhr

Tel +49 2195 602-123  
Fax +49 2195 602-118  
hotline@gira.de

---

**Kunden-Center**  
**Auftragsabwicklung**  
Montag bis Freitag  
07:00 bis 17:00 Uhr

**Geschäftskunden national**  
Tel +49 2195 602-400  
Fax +49 2195 602-139  
auftragsabwicklung@gira.de

**Geschäftskunden international**  
Tel +49 2195 602-721  
Fax +49 2195 602-119  
auftragsabwicklung.export@  
gira.de

---

**Kunden-Center**  
**Objektmanagement**  
Montag bis Freitag  
08:00 bis 16:00 Uhr

Tel +49 2195 602-310  
Fax +49 2195 602-440  
angebotswesen@gira.de

---

**Gira Akademie**  
Tel +49 2195 602-171  
Fax +49 2195 602-117  
www.akademie.gira.de

---

**Gira Partnerprogramme**  
Tel +49 2195 602-594  
partnerprogramme.gira.de  
partnerprogramme@gira.de

---

Folgen Sie uns auf unseren  
Social-Media-Kanälen und  
bleiben Sie immer up to date.



Die Gira Preisliste gilt für  
Deutschland und Österreich.  
In anderen Ländern kann das  
Sortiment vom hier dargestell-  
ten Umfang abweichen oder  
andere Spezifikationen aufwei-  
sen. Bei Fragen wenden Sie  
sich bitte direkt an Ihren Ver-  
kaufsleiter vor Ort.

## Gira Österreich

---

**Technische Hotline**  
Montag bis Freitag  
07:30 bis 20:00 Uhr  
samstags 08:00 bis 12:00 Uhr

Tel 00800 00602123  
hotline@gira.de

---

**Kunden-Center**  
**Auftragsabwicklung**  
Montag bis Freitag  
07:00 bis 17:00 Uhr

Tel 0800 293662  
verkauf.oesterreich@gira.de

---

**Kunden-Center**  
**Objektmanagement**  
angebotswesen@gira.de

---

**Gira Akademie**  
Tel +49 2195 602-171  
Fax +49 2195 602-117  
www.akademie.gira.de

---

**Stammdatenservice**  
Die Produktdaten sind klassi-  
fiziert nach ETIM und stehen  
in BMEcat zur Verfügung.  
Weitere Informationen dazu  
erhalten Sie unter  
Tel 02195 602-667.

## Gira online

---

[www.gira.de](http://www.gira.de)  
Die Endkunden-Website  
von Gira.

---

[www.partner.gira.de](http://www.partner.gira.de)  
Die Partner-Website von Gira.

---

[www.katalog.gira.de](http://www.katalog.gira.de)  
Der Gira Onlinekatalog umfasst  
alle Artikel des Gira Sortiments  
und ermöglicht eine einfache  
Erstellung von Stücklisten.

---

[www.download.gira.de](http://www.download.gira.de)  
Gebrauchsanleitungen, Soft-  
ware, Werbemittel und mehr.

---

[www.designkonfigurator.gira.de](http://www.designkonfigurator.gira.de)  
Das Gira Designsystem auf  
einen Blick.

---

[www.tkskonfigurator.gira.de](http://www.tkskonfigurator.gira.de)  
Online Türkommunikations-  
anlagen konfigurieren.

---

[www.media.gira.de](http://www.media.gira.de)  
Die Media-Datenbank bietet  
Produktabbildungen, Logos  
und Videos an.

---

[www.beschriftung.gira.de](http://www.beschriftung.gira.de)  
Beschriftungen für Gira Pro-  
dukte professionell gestalten.

---

[www.akademie.gira.de](http://www.akademie.gira.de)  
Die Gira Akademie bietet neben  
Präsenzseminaren auch Online-  
seminare und -fernlehrgänge an.

---

[www.gira.de/showrooms](http://www.gira.de/showrooms)  
Informationen zu Gira Studio  
Partnern und weiteren Aus-  
stellungen.

---

[www.gira.de/  
systemintegratoren](http://www.gira.de/systemintegratoren)  
Informationen über das Konzept  
und einen Systemintegrator in  
der Nähe finden.

---

[partnerprogramme.gira.de](http://partnerprogramme.gira.de)  
Das Onlineportal der Gira  
Partnerprogramme – mit allen  
Informationen, News und  
Aktionen.

---

[www.shop.gira.de](http://www.shop.gira.de)  
Im Gira Partner-Shop können  
Elektrofachhändler Werbe-  
präsentate für alle Einsatzzwecke  
bestellen.

---

[www.einkauf.gira.de](http://www.einkauf.gira.de)  
Die Seite enthält alle Infos  
zu Einkaufsstrategie und  
-bedingungen bei Gira.

---

[www.presse.gira.de](http://www.presse.gira.de)  
Der Pressebereich von Gira  
mit Presstexten und -fotos  
zu aktuellen Themen.

Mit dieser Liste können Sie ganz einfach die Bestellnummern der Abdeckrahmen aus den Gira Schalterprogrammen ermitteln.

Die ersten vier Stellen beziffern die Art des Abdeckrahmens. Die Endziffern kennzeichnen das Schalterprogramm und die gewünschte Farbe bzw. das Material. Zwischen den ersten vier und den letzten Ziffern wird zur deutlichen Abgrenzung ein Leerzeichen gesetzt.

Bestellnummern für Abdeckrahmen mit Mittelsteg:

- 1fach 0211 ...
- 2fach 0212 ...
- 3fach 0213 ...
- 4fach 0214 ...
- 5fach 0215 ...

Abdeckrahmen ohne Mittelsteg:

- 1,5fach 1001 ...\*
- 2fach 1002 ...



- E2 Aufputz\*\***
- .... 09 Schwarz matt
  - .... 29 Reinweiß



- Esprit**
- .... 403 Aluminium Reinweiß (lackiert)\*\*\*\*
  - .... 407 Aluminium Reinweiß seidenmatt (lackiert)\*\*\*\*
  - .... 408 Aluminium Anthrazit (lackiert)\*\*\*\*
  - .... 409 Aluminium Schwarz matt (lackiert)\*\*\*\*
  - .... 405 Aluminium Grau matt (lackiert)\*\*\*\*
  - .... 17 Aluminium\*\*\*\*
  - .... 127 Aluminium Braun\*\*\*\*
  - .... 217 Aluminium Hellgold\*\*\*\*
  - .... 126 Aluminium Schwarz\*\*\*\*
  - .... 10 Chrom\*\*\*\*
  - .... 219 Edelstahl\*\*\*\*
  - .... 38 Bronze\*\*\*\*
  - .... 18 Glas Mint
  - .... 05 Glas Schwarz
  - .... 122 Glas Umbra
  - .... 12 Glas Weiß
  - .... 226 Linoleum-Multiplex, Anthrazit\*\*\*\*
  - .... 223 Linoleum-Multiplex, Dunkelbraun\*\*\*\*
  - .... 221 Linoleum-Multiplex, Hellbraun\*\*\*\*
  - .... 220 Linoleum-Multiplex, Hellgrau\*\*\*\*



- E3**
- .... 410 Reinweiß
  - .... 411 Hellgrau/Reinweiß
  - .... 421 Hellgrau/Anthrazit
  - .... 412 Grau/Reinweiß
  - .... 422 Grau/Anthrazit
  - .... 413 Dunkelgrau/Reinweiß
  - .... 423 Dunkelgrau/Anthrazit
  - .... 417 Sand/Reinweiß
  - .... 427 Sand/Anthrazit
  - .... 416 Umbra/Reinweiß
  - .... 426 Umbra/Anthrazit



- Event**
- .... 08 Anthrazit/Anthrazit
  - .... 81 Anthrazit/Farbe Alu
  - .... 328 Anthrazit/Reinweiß
  - .... 06 Farbe Alu/Anthrazit
  - .... 36 Farbe Alu/Farbe Alu
  - .... 326 Farbe Alu/Reinweiß
  - .... 808 Reinweiß/Anthrazit
  - .... 806 Reinweiß/Farbe Alu
  - .... 803 Reinweiß/Reinweiß
  - .... 07 Reinweiß seidenmatt/Anthrazit
  - .... 71 Reinweiß seidenmatt/Farbe Alu
  - .... 327 Reinweiß seidenmatt/Reinweiß



- Studio**
- .... 130 Glas Weiß\*\*
  - .... 135 Glas Schwarz\*\*



- Standard 55**
- .... 01 Cremeweiß
  - .... 03 Reinweiß
  - .... 04 Reinweiß seidenmatt



- Standard 55 Aufputz\*\***
- .... 01 Cremeweiß
  - .... 03 Reinweiß



- Studio AP**
- .... 130 Glas Weiß\*\*\* /\*\*\*\*\*
  - .... 135 Glas Schwarz\*\*\* /\*\*\*\*\*



- E1**
- .... 150 Reinweiß glänzend
  - .... 151 Reinweiß seidenmatt
  - .... 152 Anthrazit
  - .... 153 Schwarz matt
  - .... 154 Grau matt



- Event Klar**
- .... 768 Braun/Anthrazit
  - .... 761 Braun/Cremeweiß
  - .... 766 Braun/Farbe Alu
  - .... 763 Braun/Reinweiß
  - .... 778 Sand/Anthrazit
  - .... 776 Sand/Farbe Alu
  - .... 771 Sand/Cremeweiß
  - .... 773 Sand/Reinweiß
  - .... 738 Schwarz/Anthrazit
  - .... 736 Schwarz/Farbe Alu
  - .... 733 Schwarz/Reinweiß
  - .... 728 Weiß/Anthrazit
  - .... 726 Weiß/Farbe Alu
  - .... 723 Weiß/Reinweiß



- Flächenschalter**
- .... 112 Reinweiß



- E2**
- .... 23 Anthrazit
  - .... 235 Anthrazit, flach\*\*\*\*\*
  - .... 09 Schwarz matt
  - .... 095 Schwarz matt, flach\*\*\*\*\*
  - .... 37 Grau matt
  - .... 375 Grau matt, flach\*\*\*\*\*
  - .... 25 Farbe Alu
  - .... 255 Farbe Alu, flach\*\*\*\*\*
  - .... 29 Reinweiß
  - .... 295 Reinweiß, flach\*\*\*\*\*
  - .... 22 Reinweiß seidenmatt
  - .... 225 Reinweiß seidenmatt, flach\*\*\*\*\*
  - .... 33 Edelstahl
  - .... 335 Edelstahl, flach\*\*\*\*\*



- Event Opak**
- .... 13 Dunkelbraun/Anthrazit
  - .... 59 Dunkelbraun/Farbe Alu
  - .... 331 Dunkelbraun/Reinweiß
  - .... 85 Mint/Anthrazit
  - .... 51 Mint/Farbe Alu
  - .... 395 Mint/Reinweiß
  - .... 334 Weiß/Reinweiß
  - .... 24 Weiß/Anthrazit
  - .... 50 Weiß/Farbe Alu



- TX\_44\*\*\*\*/\*\*\*\*\***
- .... 67 Anthrazit
  - .... 65 Farbe Alu
  - .... 66 Reinweiß

- \* Abdeckrahmen 1,5fach erhältlich in:  
 Standard 55 .... 01, .... 03, .... 04  
 E2 .... 23, .... 09, .... 37, .... 25, .... 29,  
 .... 22, .... 33  
 Esprit .... 17, .... 126, .... 127, .... 18, .... 12,  
 .... 05, .... 122

- \*\* Abdeckrahmen bzw. Gehäuse mit Abdeckrahmen nur 1- bis 3fach erhältlich,  
 Gehäuse mit Abdeckrahmen nur 1fach erhältlich, ist beliebig erweiterbar

- \*\*\* Abdeckrahmen nur 1- bis 4fach erhältlich  
 \*\*\*\*\* Abdeckrahmen für den flachen Einbau nur 1- bis 4fach erhältlich

- \*\*\*\*\* Abdeckrahmen ohne Mittelsteg nicht erhältlich

Die Materialien der Farben Reinweiß und Cremeweiß sind immer glänzend, wenn nicht anders angegeben.

**Wippschaltereinsätze**

Einsatz Wippschalter 10 AX 250 V ~	Universal-Aus-Wechselschalter	3106 00	N
	Kreuzschalter	3107 00	N
	Serienschalter	3105 00	N
	Wechselschalter 2fach	3108 00	N
Einsatz Wipp-Kontrollschalter 10 AX 250 V ~	Universal-Aus-Wechselschalter	3116 00	N
	Serienschalter	3115 00	N

**Wipptastereinsätze**

Einsatz Wipptaster 10 AX 250 V ~	Schließer 1-polig	3151 00	N
	Wechsler 1-polig	3156 00	N
	Schließer 1-polig mit N-Klemme	3150 00	N
	Wechsler 2fach	3155 00	N
	Taster 4fach, Schließer 1-polig	3147 00	N

**Dimmeinsätze**

System 3000 Universal-LED-Drehdimmeinsatz Standard	60 W LED	2450 00	
System 3000 Universal-LED-Drehdimmeinsatz Komfort	100 W LED	2455 00	
System 3000 Dreh-Nebenstelleneinsatz	3-Draht	2389 00	
System 3000 Universal-LED-Dimmer Mini	50 W LED	2440 00	
LED-Dimmeinsatz mit Dreh-Ausschalter	40 W LED	0300 00	
Glühlampendimmeinsatz mit Druck-Wechselschalter	100 bis 1000 W	1181 00	
Elektronisches Potentiometer für Steuereingang 1-10 V	1 bis 10 V	0309 00	
DALI Potentiometer mit integriertem Netzteil		2028 00	

**System 3000 Einsätze**

System 3000 Universal-LED-Dimmeinsatz Standard	60 W LED	5400 00	
System 3000 Universal-LED-Dimmeinsatz Komfort	100 W LED	5401 00	
System 3000 Universal-LED-Dimmeinsatz Komfort 2fach	2 x 50 W LED	5402 00	
Kompensationsmodul LED		2375 00	
System 3000 DALI Power-Steuereinheit Unterputz-Einsatz	Tunable White	5406 00	
System 3000 Relaischalteneinsatz	500 W LED	5403 00	
System 3000 Elektronischer Schalteinsatz	100 W LED	5405 00	
System 3000 Nebenstelleneinsatz	2-Draht	5408 00	
System 3000 Nebenstelleneinsatz	3-Draht	5409 00	
System 3000 Impulseinsatz		5410 00	

**Jalousiesteuerungseinsätze**

Einsatz Wipp-Jalousieschalter/-taster 10 A 250 V ~	Schalter	3159 00	N
	Taster	3158 00	N
Einsatz Jalousietaster/-schalter 10 A 250 V ~ für Abdeckung mit Knebel	Gruppentaster/-schalter 1-polig	0154 00	
	Gruppentaster/-schalter 2-polig	0157 00	
System 3000 Jalousiesteuereneinsatz	mit Nebenstelleneingang	5414 00	
System 3000 Jalousiesteuereneinsatz	ohne Nebenstelleneingang	5415 00	

**KNX System**

Busankoppler 3		2008 00	
Busankoppler 3 externer Fühler		2009 00	

**Tastsensor 3 für System 55**

Basis 1fach		5111 00	
Basis 2fach (1+1)		5112 00	
Basis 3fach		5113 00	
Komfort 1fach		5131 00	
Komfort 2fach (1+1)		5132 00	
Komfort 3fach		5133 00	
Komfort 4fach (1+3)		5134 00	
Komfort 6fach (3+3)		5136 00	

**Tastsensor 3 Plus für System 55**

2fach		5142 00	
5fach (2+3)		5145 00	

**Tastsensor 4.95 Komfort für KNX**

1fach		5001 ...*	
2fach		5002 ...*	
4fach		5004 ...*	

**Tastsensor 4.95 24 V**

1fach		5051 ...*	
2fach		5052 ...*	
4fach		5054 ...*	

**Taster mit Wippe für Gira One und KNX**

Wippe 1fach		5171 ...**	
	mit Pfeilsymbole	5172 ...**	
Wippe 2fach		5173 ...**	
	mit Pfeilsymbole	5174 ...**	

\* Farbe des Trägerrahmens  
 Weiß .... 003  
 Anthrazit .... 028  
 Passende Wippensets aus Echtmaterial  
 sind separat zu bestellen.

\*\* Taster für KNX erhältlich in den Farben  
 Cremeweiß glänzend .... 01  
 Reinweiß glänzend .... 03  
 Reinweiß seidenmatt .... 27  
 Anthrazit .... 28

Farbe Alu .... 26  
 Schwarz matt .... 005  
 Edelstahl .... 600  
 Grau matt .... 015

Unternehmen	6	Einsätze und Abdeckungen	36	Unterputz-Einsätze, Zubehör	206
Service	10	System 55			
Service / Konfiguratoren	12				
Highlights & Neuheiten	14				
Preisbeispiele	16				
Schaltergeneration	22				
Schaltergeneration	23				
		<b>Standard 55</b>	<b>84</b>	<b>System 3000,</b>	<b>226</b>
		System 55		DAI, sonstige Elektronik	
				Gira System 3000	226
				DAI, Sonstige Elektronik	262
		<b>E1</b>	<b>92</b>	<b>Lichtsteuerung</b>	<b>270</b>
		System 55		Lichtsteuerung	270
		<b>E2</b>	<b>96</b>	<b>Jalousiesteuerung</b>	<b>286</b>
		System 55			
		<b>E3</b>	<b>108</b>	<b>Heizung, Lüftung, Klima</b>	<b>300</b>
		System 55			
		<b>Event</b>	<b>112</b>	<b>Türkommunikation</b>	<b>308</b>
		System 55		Türstationen	310
				Wohnungsstationen	332
				Systemgeräte Türkommunikation	338
				Gira F1	350
				Gira Keyless In	352
		<b>Esprit</b>	<b>120</b>	<b>Kommunikationstechnik</b>	<b>356</b>
		System 55			
		<b>Studio</b>	<b>126</b>	<b>KNX System</b>	<b>372</b>
		System 55		Bediengeräte	374
				KNX RF, G1, F1, X1, L1, S1	406
				Gira Projekt Assistent (GPA)	426
				Gira HomeServer, Gira FacilityServer	428
				Präsenz-/ Bewegungsmelder	434
				Systemgeräte, Aktoren, Gira Eco	444
		<b>Flächenschalter</b>	<b>130</b>	<b>Gira One</b>	<b>486</b>
		<b>Wassergeschützt</b>	<b>156</b>	<b>Funksysteme</b>	<b>510</b>
		Wassergeschützt Unterputz IP44 TX_44	156	eNet	512
		Wassergeschützt Aufputz IP44	170	weitere Funksysteme	532
		Wassergeschützt Aufputz IP66	182		
		<b>Aufputz und Profil 55</b>	<b>188</b>	<b>Healthcare / Sicherheit</b>	<b>536</b>
		Aufputz	188	Notrufset	538
		Profil 55	196	Krankenhaus- installation	542
				Rauchwarnmelder	546
		<b>Energiesäule, Lichtsäulen</b>	<b>200</b>	<b>Technische Informationen</b>	<b>550</b>
				Bestellnummern	551
				Stichwortverzeichnis	563

Wir sind Gira.  
Das sind die mit den Schaltern.  
Aber wir sind auch so viel mehr.

Zukunftsorientiert.  
Zertifiziert.  
Verantwortungsvoll.

Wir sind die Türsteher, Vorausdenker,  
Smart-Home-Pioniere, Weiterentwickler,  
Systemexperten, KNX Partner,  
Zukunftsgestalter, Patent-Meister,  
Preisträger und Designer.

Aber vor allem sind wir die,  
die zuhören.  
Und zwar Ihnen.

Dezent, aber intelligent.  
Mit einem klaren Anspruch an Qualität,  
Materialität und Funktion.  
Und voller Innovationskraft.

Im Herzen sind wir Ingenieure,  
die begeistern wollen.  
Für neue Technologien,  
smarte Umsetzungen und  
überzeugende Details.

Wir tun nie weniger als alles,  
um für Sie die beste Lösung zu finden.  
Mit Service, Design und Leistung  
made in Germany.

Denn dafür stehen wir.  
Und das schon seit 1905.\*

\*Gira verwendet aktuell an vielen Stellen in der Kommunikation grammatisch männliche Formulierungen. Selbstverständlich beziehen wir damit Menschen aller Geschlechter mit ein.

„Unsere Produkte und Technologien setzen Maßstäbe – sie stehen für deutsche Ingenieurskunst und einzigartiges Design. Immer mit dem Anspruch auf Einfachheit, Sicherheit und Langlebigkeit.“

Christian Feltgen  
Geschäftsführer



Innovative Technik,  
ausgezeichnetes Design.

Gira Produkte kombinieren ein Höchstmaß an Funktionalität und Zuverlässigkeit mit einzigartigem Design und hohem Bedienkomfort. Nicht umsonst ist Gira immer wieder erste Wahl – auch bei vielen Jurys internationaler renommierter Designwettbewerbe, die Gira Lösungen für ihre außerordentliche Produkt- und Designqualität auszeichnen.





Gira ist mehr  
als an oder aus.

Gira ist ein Familienunternehmen mit Haltung. Seit Gustav und Richard Giersiepen 1905 mit ihrem Start-up den Grundstein für Gira gelegt haben, stellt das Unternehmen die Menschen und die Gestaltung ihrer Zukunft ins Zentrum allen Handelns.





**Zukunftsorientiert denken und handeln.**

Bei uns hat Innovation Tradition. Denn zur Gira DNA gehört es, über den Tag hinauszudenken und auch das scheinbar Unveränderliche immer wieder infrage zu stellen. Nur so entstehen Pionierleistungen und zukunftsweisende Lösungen, die das Leben der Menschen einfacher, intuitiver und nachhaltiger machen. Und die Räume zum Leben erwecken.

Dabei setzen wir auf intelligente Technik und Qualität „Made in Germany“. Vor allem aber auf die Talente, das Know-how sowie die vielfältigen Erfahrungen und Lebensgeschichten, die unsere über 1 200 Mitarbeitenden aus 28 Nationen – getragen von gemeinsamen Werten und Zielen – tagtäglich in ihre Arbeit einbringen.

**Das Wir im Mittelpunkt.** Denn erfolgreich sind wir nur im Team. Daher verstehen wir uns bei Gira als eine große Familie. Dies darf man ruhig wörtlich nehmen, etwa wenn es um

unsere vor zehn Jahren eröffnete Kita oder ganz grundsätzlich um die Vereinbarkeit von Familie und Beruf geht. Mit flexiblen Arbeitszeiten und einem eigenen Betreuungsangebot für den Nachwuchs unserer Mitarbeitenden stärken wir die Erwerbsbeteiligung von Eltern.

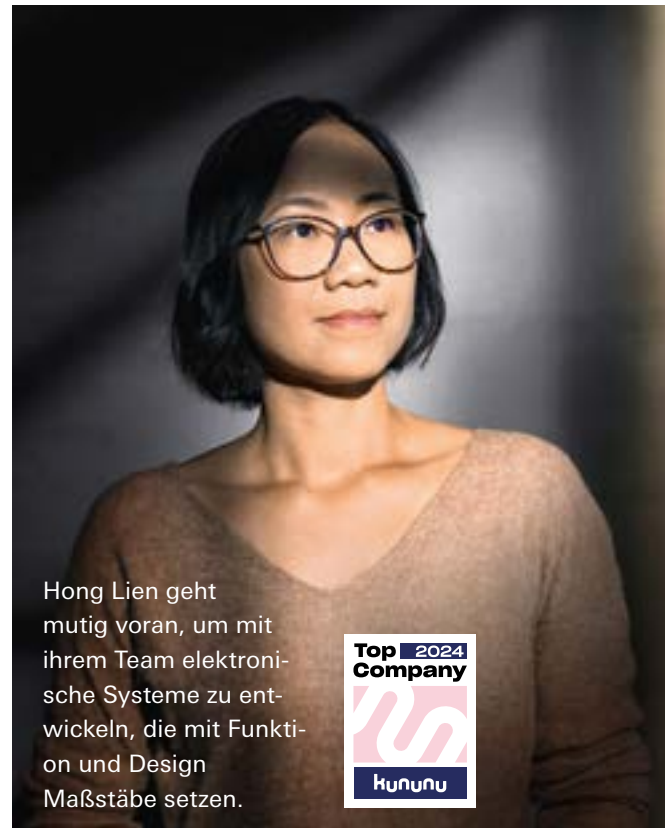

Hong Lien geht mutig voran, um mit ihrem Team elektronische Systeme zu entwickeln, die mit Funktion und Design Maßstäbe setzen.



# Braucht langfristiger Klimaschutz nicht kurzfristige Ziele?

Wir leisten unseren Beitrag zur Erreichung des 1,5-Grad-Ziel. Dafür messen und reduzieren wir laufend unsere CO<sub>2</sub>-Emissionen. Unser Klimapfad ist Teil der Unternehmensstrategie.



Wir schonen unsere Ressourcen.

Und reduzieren CO<sub>2</sub>-Emissionen durch ein Verpackungsdesign, das über 60 % Material einspart und beim Versand rund 30 % Platz einspart. Zudem setzen wir auf FSC-zertifiziertes Recyclingpapier und vermeiden Plastik.

## Nachhaltige Schalterprogramme.

Durch den Einsatz natürlicher Materialien entstehen bei der Herstellung unseres Gira Esprit Linoleum-Multiplex ca. 75 % weniger CO<sub>2</sub>-Emissionen<sup>1</sup>. Gira E2 Lichtgrau aus Rezyklat aus eigener Produktion. Dies reduziert den CO<sub>2</sub>-Ausstoß bei der Fertigung um rund 54 %<sup>1</sup>.



Hier geht es zu Gira E2 Rezyklat Lichtgrau





Langlebig und gut für  
Umwelt und Klima.

Gira Qualitätsstandards  
gehen weit über Norman-  
forderungen hinaus. Denn  
wir haben unsere mechani-  
schen Produkte für eine  
Lebensdauer von mindes-  
tens 20 Jahren ausgelegt.  
Je länger sie im Einsatz  
sind, umso besser fällt ihre  
CO<sub>2</sub>-Bilanz aus.

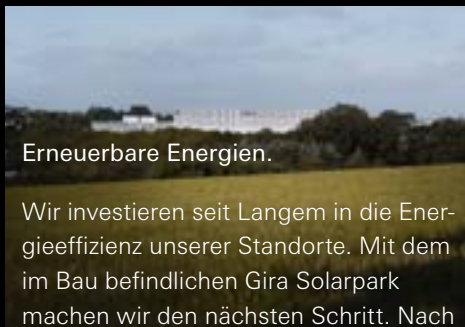

#### Erneuerbare Energien.

Wir investieren seit Langem in die Energieeffizienz unserer Standorte. Mit dem im Bau befindlichen Gira Solarpark machen wir den nächsten Schritt. Nach Fertigstellung wird er 8,5 Millionen Kilowattstunden Strom im Jahr erzeugen und unseren direkten strombezogenen CO<sub>2</sub>-Ausstoß nahezu halbieren<sup>2</sup>.



#### Klimafreundliches und gesundes Bauen.

Ausgewählte Gira Produkte  
wurden durch das Sentinel  
Haus-Institut auf deren  
Schadstofffreiheit und  
Emissionsfreiheit getestet.  
Die Siegel „QNG ready“  
und „Geprüft gesund“  
unterstützen Sie im Rah-  
men ihrer nachhaltigen  
Gebäudezertifizierung.



Hier geht es zu den  
geprüften Gira Produkten

<sup>1</sup> Dies ergibt eine Ökobilanz nach ISO 14040 und nach EN15804 im Vergleich zu einem Referenzrahmen Gira E2 1fach Reinweiß glänzend.

<sup>2</sup> Bezogen auf das Referenzjahr 2021.

# Neue Projekte effizient und einfach planen.

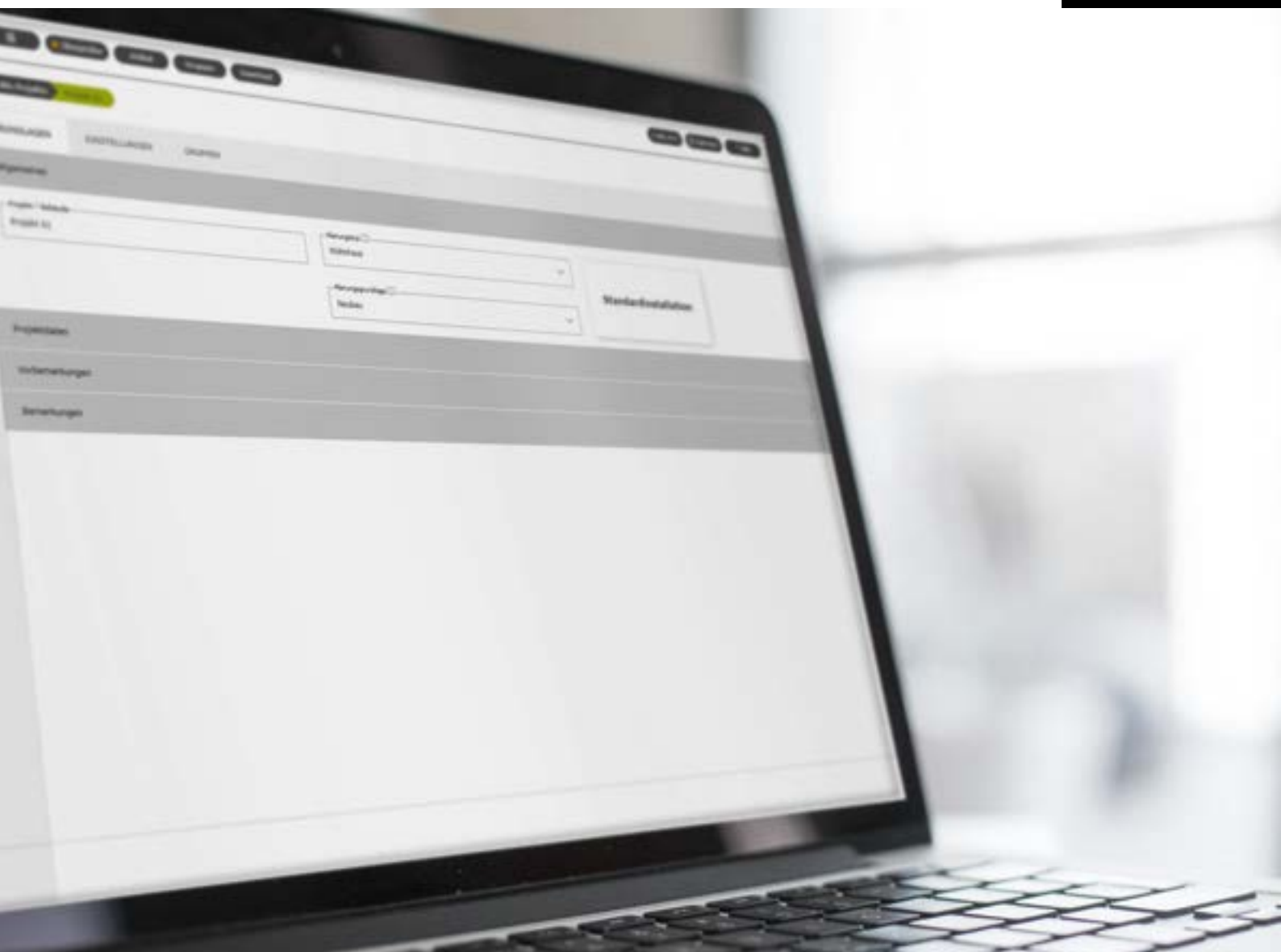

Gira bietet sowohl Endkundinnen und Endkunden als auch seinen Fachpartnerinnen und Fachpartnern zahlreiche digitale Assistenten an, um die Planung und Umsetzung der Elektroinstallation schnell und effizient in Angriff zu nehmen. Sie reichen von der ersten Planung über die Weiterreichung des Vorhabens an Fachbetriebe bis hin zur detaillierten Umsetzung und zum anschließenden Service. Die Daten können einfach für eine komfortable, zeitsparende Weiterbearbeitung von einem auf den nächsten digitalen Assistenten übertragen werden. Zugleich können die Assistenten auch unabhängig voneinander genutzt werden. Nehmen Sie zum besseren Kennenlernen auch die Schulungsangebote der Gira Akademie wahr.

## Gira Home Assistent

Online-Kundenberater 

Kein Kundengespräch mehr nötig! Automatische Schritt-für-Schritt-Abfrage aller wichtigen Produkt- & Projektdetails.

✓ Kostenübersicht ✓ Alle Funktionen & Designs ✓ Kunden-App



### 1. Projektstart

Datentransfer



Automatische  
Projektübergabe

## Gira Planungs Assistent (GPLA)

Online-Tool 

Technisches Feintuning mit Kostenkalkulation, einfache Produktbestellung und für weitere Software exportierbar.

✓ Kostenkalkulation ✓ Bestellhilfe ✓ Datei-Export



### 2. Planung

Datentransfer

## Gira Projekt Assistent (GPA)

Software 

Unterstützung im gesamten Lebenszyklus des Smart Homes. Von der Projektierung, über die Inbetriebnahme, Dokumentation bis zur Wartung.

✓ Kostenlos ✓ KNX-Visualisierung ✓ Leichter Projektaufbau



### 3. Umsetzung



Mehr über die Funktionen und Vorteile des GPLA in unserem Video erfahren

# Gira Smart-Home-Partner Einfach. Smart. Erfolgreich.

Nutzen Sie die Chancen des wachsenden Smart-Home-Marktes für Ihren Elektrofachbetrieb – mit Unterstützung von Gira: Profitieren Sie von unserem neuen Smart-Home-Partnerprogramm.



# GIRA

## Smart Home Partner

Das Gira Smart-Home-Partnerprogramm ist konzipiert für Elektrofachbetriebe, die sich im Geschäftsfeld im Smart Home weiterentwickeln möchten – sowohl für Einsteigern bis hin zu Profis.

### Starke Leistungen für unsere Partner



#### Smartes Know-how.

Mit unserer Unterstützung arbeiten Sie sich in die wichtigen Smart-Home-Themen und Gira Systeme ein: etwa durch Vorteile in der Gira Akademie und durch spezielle Schulungsformate.



#### Smarter Support.

Wir begleiten Sie bei Ihren Projekten von der Planung bis zur Inbetriebnahme. Dazu gehören der schnelle Zugang zur technischen Hotline und Vergünstigungen beim Gira Planungs Assistent.



#### Smarte Vermarktung.

Wir sorgen dafür, dass Ihre Kundinnen und Kunden von Ihrem Smart-Home-Angebot erfahren: So geben wir Kundenanfragen an Sie weiter, heben Sie in unserer Fachpartnersuche hervor und bieten Ihnen Marketingunterstützung mit unserem Websiteservice



Mehr über das Gira Smart Home Partner Programm erfahren

# GIRA

## System Integrator

Gira Systemintegratoren sind ausgewiesene Spezialisten, die komplexe hersteller- und gewerkeübergreifende Lösungen der Gebäudetechnik beraten, planen und in Betrieb nehmen.



Mehr über die Gira System Integratoren erfahren







# GIRA

## Aktiv Partner

Unser Programm der Gira Aktiv Partner ist darauf ausgerichtet, gemeinsam betriebliche Herausforderungen zu bewältigen. Wir fördern den Austausch und entwickeln zukunftsfähige Lösungen.

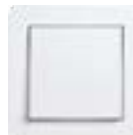

Mehr über die Gira Aktiv Partner erfahren

	Standard 55		E1		
					 
	<b>Standard 55</b> Reinweiß glänzend, Reinweiß seidenmatt	<b>Standard 55</b> Cremeweiß glänzend	<b>E1</b> Reinweiß glänzend, Reinweiß seidenmatt	<b>E1</b> Anthrazit	<b>E1</b> Grau matt, Schwarz matt, Farbe Alu
	<b>EUR/Stk</b> Best.-Nr.	<b>EUR/Stk</b> Best.-Nr.	<b>EUR/Stk</b> Best.-Nr.	<b>EUR/Stk</b> Best.-Nr.	<b>EUR/Stk</b> Best.-Nr.
<b>Wippschalter Universal-Aus-Wechsel</b>	<b>17,48</b>	<b>17,48</b>	<b>21,88</b>	<b>22,98</b>	<b>30,55</b>
Wippschalter AusWe	3106 00	3106 00	3106 00	3106 00	3106 00
Wippe	3296 03	3296 01	3296 03	3296 28	3296 015
Abdeckrahmen 1fach	0211 03	0211 01	0211 150	0211 152	0211 154
Gerätedose 1fach flach					
<b>Tastschalter Universal-Aus-Wechsel</b>	<b>21,36</b>	<b>21,36</b>	<b>25,76</b>	<b>26,86</b>	<b>34,43</b>
Tastschalter AusWe	3126 00	3126 00	3126 00	3126 00	3126 00
Wippe	3296 03	3296 01	3296 03	3296 28	3296 015
Abdeckrahmen 1fach	0211 03	0211 01	0211 150	0211 152	0211 154
Gerätedose 1fach flach					
<b>SCHUKO-Steckdose</b>	<b>10,21</b>	<b>10,21</b>	<b>14,61</b>	<b>16,72</b>	<b>25,66</b>
SCHUKO-Steckdose	4188 03	4188 01	4188 03	4188 28	4188 015
Abdeckrahmen 1fach	0211 03	0211 01	0211 150	0211 23	0211 154
Gerätedose 1fach flach					
<b>Kombination Wippschalter/SCHUKO</b>	<b>26,79</b>	<b>26,79</b>	<b>31,79</b>	<b>35,34</b>	<b>50,36</b>
Wippschalter AusWe	3106 00	3106 00	3106 00	3106 00	3106 00
Wippe	3296 03	3296 01	3296 03	3296 28	3296 015
SCHUKO-Steckdose	4188 03	4188 01	4188 03	4188 28	4188 015
Abdeckrahmen 2fach	0212 03	0212 01	0212 150	0212 152	0212 154
Gerätedose 2fach flach					
<b>Kombination Tastschalter/SCHUKO</b>	<b>30,67</b>	<b>30,67</b>	<b>35,67</b>	<b>39,22</b>	<b>54,24</b>
Tastschalter AusWe	3126 00	3126 00	3126 00	3126 00	3126 00
Wippe	3296 03	3296 01	3296 03	3296 28	3296 015
SCHUKO-Steckdose	4188 03	4188 01	4188 03	4188 28	4188 015
Abdeckrahmen 2fach	0212 03	0212 01	0212 150	0212 152	0212 154
Gerätedose 2fach flach					
<b>System 3000 Bewegungsmelder</b>	<b>171,61</b>	<b>171,61</b>	<b>176,01</b>	<b>179,27</b>	<b>188,11</b>
Standardaufsatz	5373 03	5373 01	5373 03	5373 28	5373 015
System 3000 Relaischalteinsatz	5403 00	5403 00	5403 00	5403 00	5403 00
Abdeckrahmen 1fach	0211 03	0211 01	0211 150	0211 152	0211 154
Gerätedose 1fach flach					
<b>System 3000 Universal-LED-Drehdimmer</b>	<b>98,36</b>	<b>98,36</b>	<b>102,76</b>	<b>106,60</b>	<b>116,29</b>
System 3000 Universal-LED-Drehdimmeinsatz	2450 00	2450 00	2450 00	2450 00	2450 00
Abdeckung mit Knopf	0650 03	0650 01	0650 03	0650 28	0650 015
Abdeckrahmen 1fach	0211 03	0211 01	0211 150	0211 152	0211 154
Gerätedose 1fach flach					
<b>System 3000 Jalousie- und Schaltuhr BT</b>	<b>216,37</b>	<b>216,37</b>	<b>220,77</b>	<b>224,05</b>	<b>232,86</b>
System 3000 Jalousie- und Schaltuhr BT	5367 03	5367 01	5367 03	5367 28	5367 015
Einsatz Jalousiesteuerung	5415 00	5415 00	5415 00	5415 00	5415 00
Abdeckrahmen 1fach	0211 03	0211 01	0211 150	0211 152	0211 37
Gerätedose 1fach flach					
<b>System 3000 Raumtemperurregler</b>	<b>201,96</b>	<b>201,96</b>	<b>206,36</b>	<b>210,37</b>	<b>217,07</b>
System 3000 Raumtemperurregler Display	5393 03	5393 01	5393 03	5393 28	5393 015
System 3000 Relaischalteinsatz	5403 00	5403 00	5403 00	5403 00	5403 00
Abdeckrahmen 1fach	0211 03	0211 01	0211 150	0211 152	0211 37
Gerätedose 1fach flach					

Die Bestellnummern der Abdeckrahmen und Abdeckungen entsprechen den oben abgebildeten Farben. Die Bestellnummern der unten abgebildeten Abdeckrahmen und Einsätze siehe Produktteil im jeweiligen Kapitel.



## E2



**E2**  
Reinweiß  
glänzend,  
Reinweiß  
seidenmatt

**E2**  
Anthrazit

**E2**  
Grau matt,  
Schwarz  
matt,  
Farbe Alu

**E2**  
Edelstahl

**EUR/Stk**  
Best.-Nr.

**EUR/Stk**  
Best.-Nr.

**EUR/Stk**  
Best.-Nr.

**EUR/Stk**  
Best.-Nr.

**21,88**  
3106 00  
3296 03  
0211 29

**22,98**  
3106 00  
3296 28  
0211 23

**30,55**  
3106 00  
3296 015  
0211 37

**44,80**  
3106 00  
3296 600  
0211 33

**25,76**  
3126 00  
3296 03  
0211 29

**26,86**  
3126 00  
3296 28  
0211 23

**34,43**  
3126 00  
3296 015  
0211 37

**48,68**  
3126 00  
3296 600  
0211 33

**14,61**  
4188 03  
0211 29

**16,72**  
4188 28  
0211 23

**25,66**  
4188 015  
0211 37

**41,04**  
4188 600  
0211 33

**31,79**  
3106 00  
3296 03  
4188 03  
0212 29

**35,34**  
3106 00  
3296 28  
4188 28  
0212 23

**50,36**  
3106 00  
3296 015  
4188 015  
0212 37

**77,23**  
3106 00  
3296 600  
4188 600  
0212 33

**35,67**  
3126 00  
3296 03  
4188 03  
0212 29

**39,22**  
3126 00  
3296 28  
4188 28  
0212 23

**54,24**  
3126 00  
3296 015  
4188 015  
0212 37

**81,11**  
3126 00  
3296 600  
4188 600  
0212 33

**176,01**  
5373 03  
5403 00  
0211 29

**179,27**  
5373 28  
5403 00  
0211 23

**188,11**  
5373 015  
5403 00  
0211 37

**203,37**  
5373 600  
5403 00  
0211 33

**102,76**  
2450 00  
0650 03  
0211 29

**106,60**  
2450 00  
0650 28  
0211 23

**116,29**  
2450 00  
0650 015  
0211 37

**129,59**  
2450 00  
0650 600  
0211 33

**220,77**  
5367 03  
5415 00  
0211 29

**224,05**  
5367 28  
5415 00  
0211 23

**232,86**  
5367 015  
5415 00  
0211 37

**248,13**  
5367 600  
5415 00  
0211 33

**206,36**  
5393 03  
5403 00  
0211 29

**210,37**  
5393 28  
5403 00  
0211 23

**217,07**  
5393 015  
5403 00  
0211 37

**230,87**  
5393 600  
5403 00  
0211 33

## E2 flacher Einbau



**E2**  
Reinweiß  
glänzend,  
Reinweiß  
seidenmatt,  
flacher  
Einbau

**E2**  
Anthrazit,  
flacher  
Einbau

**E2**  
Grau matt,  
Schwarz  
matt,  
Farbe Alu,  
flacher  
Einbau

**E2**  
Edelstahl,  
flacher  
Einbau

**EUR/Stk**  
Best.-Nr.

**EUR/Stk**  
Best.-Nr.

**EUR/Stk**  
Best.-Nr.

**EUR/Stk**  
Best.-Nr.

**27,16**  
3106 00  
3296 03  
0211 295  
2896 00

**28,25**  
3106 00  
3296 28  
0211 235  
2896 00

**35,80**  
3106 00  
3296 015  
0211 375  
2896 00

**50,08**  
3106 00  
3296 600  
0211 335  
2896 00

**31,04**  
3126 00  
3296 03  
0211 295  
2896 00

**32,13**  
3126 00  
3296 28  
0211 235  
2896 00

**39,68**  
3126 00  
3296 015  
0211 375  
2896 00

**53,96**  
3126 00  
3296 600  
0211 335  
2896 00

**19,89**  
4188 03  
0211 295  
2896 00

**21,99**  
4188 28  
0211 235  
2896 00

**30,91**  
4188 015  
0211 375  
2896 00

**46,32**  
4188 600  
0211 335  
2896 00

**41,60**  
3106 00  
3296 03  
4188 03  
0212 295  
2897 00

**44,73**  
3106 00  
3296 28  
4188 28  
0212 235  
2897 00

**59,76**  
3106 00  
3296 015  
4188 015  
0212 375  
2897 00

**86,64**  
3106 00  
3296 600  
4188 600  
0212 335  
2897 00

**45,48**  
3126 00  
3296 03  
4188 03  
0212 295  
2897 00

**48,61**  
3126 00  
3296 28  
4188 28  
0212 235  
2897 00

**63,64**  
3126 00  
3296 015  
4188 015  
0212 375  
2897 00

**90,52**  
3126 00  
3296 600  
4188 600  
0212 335  
2897 00

**181,29**  
5373 03  
5403 00  
0211 295  
2896 00

**184,54**  
5373 28  
5403 00  
0211 235  
2896 00

**193,36**  
5373 015  
5403 00  
0211 375  
2896 00

**208,65**  
5373 600  
5403 00  
0211 335  
2896 00

**108,04**  
2450 00  
0650 03  
0211 295  
2896 00

**111,87**  
2450 00  
0650 28  
0211 235  
2896 00

**121,54**  
2450 00  
0650 015  
0211 375  
2896 00

**134,87**  
2450 00  
0650 600  
0211 335  
2896 00

**226,05**  
5367 03  
5415 00  
0211 295  
2896 00

**229,32**  
5367 28  
5415 00  
0211 235  
2896 00

**238,11**  
5367 015  
5415 00  
0211 375  
2896 00

**253,41**  
5367 600  
5415 00  
0211 335  
2896 00

**211,64**  
5393 03  
5403 00  
0211 295  
2896 00

**215,64**  
5393 28  
5403 00  
0211 235  
2896 00

**222,32**  
5393 015  
5403 00  
0211 375  
2896 00

**236,15**  
5393 600  
5403 00  
0211 335  
2896 00

Preisstand 11/24. Die Preissysteme entnehmen Sie bitte dem Produktteil im jeweiligen Kapitel.  
Die Bestellnummern der Abdeckrahmen und Abdeckungen entsprechen den oben abgebildeten Farben.  
Die Bestellnummern der unten abgebildeten Abdeckrahmen und Einsätze siehe Produktteil im jeweiligen Kapitel.

## E3



**E3**  
Trägerrahm.  
und Einsatz:  
Reinweiß  
glänzend

**E3**  
Hellgrau;  
Grau,  
Trägerrahm.  
und Einsatz:  
Reinweiß  
glänzend

**E3**  
Dunkelgrau;  
Umbrä;  
Trägerrahm.  
und Einsatz:  
Anthrazit

## Event



**Event**  
Anthrazit;  
Farbe Alu,  
Einsatz:  
Farbe Alu

**Event Opak**  
Weiß;  
Mint, Einsatz:  
Reinweiß  
glänzend

	EUR/Stk Best.-Nr.	EUR/Stk Best.-Nr.	EUR/Stk Best.-Nr.	EUR/Stk Best.-Nr.	EUR/Stk Best.-Nr.
<b>Wippschalter Universal-Aus-Wechsel</b>	<b>22,65</b>	<b>34,02</b>	<b>34,82</b>	<b>31,23</b>	<b>28,30</b>
Wippschalter AusWe	3106 00	3106 00	3106 00	3106 00	3106 00
Wippe	3296 03	3296 03	3296 28	3296 26	3296 03
Abdeckrahmen 1fach	0211 410	0211 411	0211 423	0211 81	0211 334
<b>Tastschalter Universal-Aus-Wechsel</b>	<b>26,53</b>	<b>37,90</b>	<b>38,70</b>	<b>35,11</b>	<b>32,18</b>
Tastschalter AusWe	3126 00	3126 00	3126 00	3126 00	3126 00
Wippe	3296 03	3296 03	3296 28	3296 26	3296 03
Abdeckrahmen 1fach	0211 410	0211 411	0211 423	0211 81	0211 334
<b>SCHUKO-Steckdose</b>	<b>15,38</b>	<b>26,75</b>	<b>28,56</b>	<b>26,34</b>	<b>21,03</b>
SCHUKO-Steckdose	4188 03	4188 03	4188 28	4188 26	4188 03
Abdeckrahmen 1fach	0211 410	0211 411	0211 423	0211 81	0211 334
<b>Kombination Wippschalter/SCHUKO</b>	<b>32,82</b>	<b>48,41</b>	<b>50,97</b>	<b>51,48</b>	<b>42,67</b>
Wippschalter AusWe	3106 00	3106 00	3106 00	3106 00	3106 00
Wippe	3296 03	3296 03	3296 28	3296 26	3296 03
SCHUKO-Steckdose	4188 03	4188 03	4188 28	4188 26	4188 03
Abdeckrahmen 2fach	0212 410	0212 411	0212 423	0212 81	0212 334
<b>Kombination Tastschalter/SCHUKO</b>	<b>36,70</b>	<b>52,29</b>	<b>54,85</b>	<b>55,36</b>	<b>46,55</b>
Tastschalter AusWe	3126 00	3126 00	3126 00	3126 00	3126 00
Wippe	3296 03	3296 03	3296 28	3296 26	3296 03
SCHUKO-Steckdose	4188 03	4188 03	4188 28	4188 26	4188 03
Abdeckrahmen 2fach	0212 410	0212 411	0212 423	0212 81	0212 334
<b>System 3000 Bewegungsmelder</b>	<b>176,78</b>	<b>188,15</b>	<b>191,11</b>	<b>188,79</b>	<b>182,43</b>
Standardaufsatz	5373 03	5373 03	5373 28	5373 26	5373 03
System 3000 Relaischalteinsatz	5403 00	5403 00	5403 00	5403 00	5403 00
Abdeckrahmen 1fach	0211 410	0211 411	0211 423	0211 81	0211 334
<b>System 3000 Universal-LED-Drehdimmer</b>	<b>103,53</b>	<b>114,90</b>	<b>118,44</b>	<b>116,97</b>	<b>109,18</b>
Abdeckung mit Knopf	0650 03	0650 03	0650 28	0650 26	0650 03
System 3000 Universal-LED-Drehdimmeinsatz	2450 00	2450 00	2450 00	2450 00	2450 00
Abdeckrahmen 1fach	0211 410	0211 411	0211 423	0211 81	0211 334
<b>System 3000 Jalousie- und Schaltuhr BT</b>	<b>221,54</b>	<b>232,91</b>	<b>235,89</b>	<b>233,54</b>	<b>227,19</b>
Einsatz Jalousiesteuerung	5415 00	5415 00	5415 00	5415 00	5415 00
System 3000 Jalousie- und Schaltuhr BT	5367 03	5367 03	5367 28	5367 26	5367 03
Abdeckrahmen 1fach	0211 410	0211 411	0211 423	0211 81	0211 334
<b>System 3000 Raumtemperurregler</b>	<b>207,13</b>	<b>218,50</b>	<b>222,21</b>	<b>217,75</b>	<b>212,78</b>
System 3000 Raumtemperurregler Display	5393 03	5393 03	5393 28	5393 26	5393 03
System 3000 Relaischalteinsatz	5403 00	5403 00	5403 00	5403 00	5403 00
Abdeckrahmen 1fach	0211 410	0211 411	0211 423	0211 81	0211 334

Die Bestellnummern der Abdeckrahmen und Abdeckungen entsprechen den oben abgebildeten Farben. Die Bestellnummern der unten abgebildeten Abdeckrahmen und Einsätze siehe Produktteil im jeweiligen Kapitel.

## Event



**Event Opak**  
Weiß;  
Dunkelbraun,  
Einsatz:  
Anthrazit

**Event Klar**  
Weiß;  
Schwarz,  
Einsatz:  
Reinweiß  
glänzend

**Event Klar**  
Sand;  
Braun,  
Einsatz:  
Cremeweiß  
glänzend

## Esprit



**Esprit**  
Aluminium  
(eloxiert);  
Chrom,  
Einsatz:  
Reinweiß

**Esprit**  
Aluminium  
(eloxiert);  
Chrom,  
Einsatz:  
Anthrazit

**Esprit**  
Aluminium  
Schwarz  
(eloxiert),  
Einsatz:  
Farbe Alu;  
Aluminium  
Schwarz  
(eloxiert),  
Einsatz:  
Schwarz  
matt

**Esprit**  
Bronze  
(eloxiert),  
Einsatz:  
Schwarz  
matt

**Esprit**  
Edelstahl,  
Einsatz:  
Reinweiß  
Aluminium  
Reinweiß  
matt  
Einsatz:  
Schwarz  
matt

EUR/Stk Best.-Nr.	EUR/Stk Best.-Nr.	EUR/Stk Best.-Nr.	EUR/Stk Best.-Nr.	EUR/Stk Best.-Nr.	EUR/Stk Best.-Nr.	EUR/Stk Best.-Nr.	EUR/Stk Best.-Nr.
<b>29,42</b> 3106 00 3296 28 0211 24	<b>28,30</b> 3106 00 3296 03 0211 723	<b>28,30</b> 3106 00 3296 01 0211 771	<b>60,19</b> 3106 00 3296 03 0211 17	<b>60,92</b> 3106 00 3296 28 0211 17	<b>64,21</b> 3106 00 3296 26 0211 126	<b>108,73</b> 3106 00 3296 005 0211 38	<b>64,80</b> 3106 00 3296 03 0211 219
<b>33,30</b> 3126 00 3296 28 0211 24	<b>32,18</b> 3126 00 3296 03 0211 723	<b>32,18</b> 3126 00 3296 01 0211 771	<b>64,07</b> 3126 00 3296 03 0211 17	<b>64,80</b> 3126 00 3296 28 0211 17	<b>68,09</b> 3126 00 3296 26 0211 126	<b>112,61</b> 3126 00 3296 005 0211 38	<b>68,68</b> 3126 00 3296 03 0211 219
<b>23,16</b> 4188 28 0211 24	<b>21,03</b> 4188 03 0211 723	<b>21,03</b> 4188 01 0211 771	<b>52,92</b> 4188 03 0211 17	<b>54,66</b> 4188 28 0211 17	<b>59,32</b> 4188 26 0211 126	<b>103,84</b> 4188 005 0211 38	<b>57,53</b> 4188 03 0211 219
<b>46,35</b> 3106 00 3296 28 4188 28 0212 24	<b>42,67</b> 3106 00 3296 03 4188 03 0212 723	<b>42,67</b> 3106 00 3296 01 4188 01 0212 771	<b>99,84</b> 3106 00 3296 03 4188 03 0212 17	<b>102,31</b> 3106 00 3296 28 4188 28 0212 17	<b>110,26</b> 3106 00 3296 26 4188 26 0212 126	<b>180,55</b> 3106 00 3296 005 4188 005 0212 38	<b>107,68</b> 3106 00 3296 03 4188 03 0212 219
<b>50,23</b> 3126 00 3296 28 4188 28 0212 24	<b>46,55</b> 3126 00 3296 03 4188 03 0212 723	<b>46,55</b> 3126 00 3296 01 4188 01 0212 771	<b>103,72</b> 3126 00 3296 03 4188 03 0212 17	<b>106,19</b> 3126 00 3296 28 4188 28 0212 17	<b>114,14</b> 3126 00 3296 26 4188 26 0212 126	<b>184,43</b> 3126 00 3296 005 4188 005 0212 38	<b>111,56</b> 3126 00 3296 03 4188 03 0212 219
<b>185,71</b> 5373 28 5403 00 0211 24	<b>182,43</b> 5373 03 5403 00 0211 723	<b>182,43</b> 5373 01 5403 00 0211 771	<b>214,32</b> 5373 03 5403 00 0211 17	<b>217,21</b> 5373 28 5403 00 0211 17	<b>221,77</b> 5373 26 5403 00 0211 126	<b>266,29</b> 5373 005 5403 00 0211 38	<b>218,93</b> 5373 03 5403 00 0211 219
<b>113,04</b> 0650 28 2450 00 0211 24	<b>109,18</b> 0650 03 2450 00 0211 723	<b>109,18</b> 0650 01 2450 00 0211 771	<b>141,07</b> 0650 03 2450 00 0211 17	<b>144,54</b> 0650 28 2450 00 0211 17	<b>149,95</b> 0650 26 2450 00 0211 126	<b>194,47</b> 0650 005 2450 00 0211 38	<b>145,68</b> 0650 03 2450 00 0211 219
<b>230,49</b> 5415 00 5367 28 0211 24	<b>227,19</b> 5415 00 5367 03 0211 723	<b>227,19</b> 5415 00 5367 01 0211 771	<b>259,08</b> 5415 00 5367 03 0211 17	<b>261,99</b> 5415 00 5367 28 0211 17	<b>266,52</b> 5415 00 5367 26 0211 126	<b>311,04</b> 5415 00 5367 005 0211 38	<b>263,69</b> 5415 00 5367 03 0211 219
<b>216,81</b> 5393 28 5403 00 0211 24	<b>212,78</b> 5393 03 5403 00 0211 723	<b>212,78</b> 5393 01 5403 00 0211 771	<b>244,67</b> 5393 03 5403 00 0211 17	<b>248,31</b> 5393 28 5403 00 0211 17	<b>250,73</b> 5393 26 5403 00 0211 126	<b>295,25</b> 5393 005 5403 00 0211 38	<b>249,28</b> 5393 03 5403 00 0211 219

Preisstand 11/24. Die Preissysteme entnehmen Sie bitte dem Produktteil im jeweiligen Kapitel.

## Esprit



**Esprit  
Linoleum-  
Multiplex**  
Hellgrau;  
Anthrazit,  
Einsatz:  
Reinweiß

**Esprit  
Linoleum-  
Multiplex**  
Hellbraun;  
Dunkelbraun,  
Einsatz:  
Anthrazit

**Esprit  
Linoleum-  
Multiplex**  
Hellgrau;  
Dunkelbraun,  
Einsatz:  
Schwarz  
matt





**Esprit**  
Glas Mint,  
Einsatz:  
Anthrazit

**Esprit**  
Glas Weiß;  
Einsatz:  
Reinweiß

	EUR/Stk Best.-Nr.	EUR/Stk Best.-Nr.	EUR/Stk Best.-Nr.	EUR/Stk Best.-Nr.	EUR/Stk Best.-Nr.
<b>Wippschalter Universal-Aus-Wechsel</b>	<b>60,19</b>	<b>60,19</b>	<b>64,21</b>	<b>60,92</b>	<b>60,19</b>
Wippe	3296 03	3296 03	3296 005	3296 28	3296 03
Wippschalter AusWe	3106 00	3106 00	3106 00	3106 00	3106 00
Abdeckrahmen 1fach	0211 220	0211 221	0211 220	0211 18	0211 12
AP-Gehäuse 1fach					
<b>Tastschalter Universal-Aus-Wechsel</b>	<b>64,07</b>	<b>64,07</b>	<b>68,09</b>	<b>64,80</b>	<b>64,07</b>
Wippe	3296 03	3296 03	3296 005	3296 28	3296 03
Tastschalter AusWe	3126 00	3126 00	3126 00	3126 00	3126 00
Abdeckrahmen 1fach	0211 220	0211 221	0211 220	0211 18	0211 12
AP-Gehäuse 1fach					
<b>SCHUKO-Steckdose</b>	<b>52,92</b>	<b>54,66</b>	<b>59,32</b>	<b>54,66</b>	<b>52,92</b>
Abdeckrahmen 1fach	0211 220	0211 221	0211 220	0211 18	0211 12
SCHUKO-Steckdose	4188 03	4188 28	4188 005	4188 28	4188 03
AP-Gehäuse 1fach					
<b>Kombination Wippschalter/SCHUKO</b>	<b>99,84</b>	<b>102,31</b>	<b>110,26</b>	<b>102,31</b>	<b>99,84</b>
Wippschalter AusWe	3106 00	3106 00	3106 00	3106 00	3106 00
Wippe	3296 03	3296 28	3296 005	3296 28	3296 03
SCHUKO-Steckdose	4188 03	4188 28	4188 005	4188 28	4188 03
Abdeckrahmen 2fach	0212 220	0212 221	0212 220	0212 18	0212 12
Abdeckrahmen 1fach					
AP-Gehäuse 1fach					
Verbindungsstück AP-Gehäuse					
<b>System 3000 Bewegungsmelder</b>	<b>214,32</b>	<b>217,21</b>	<b>221,77</b>	<b>217,21</b>	<b>214,32</b>
Abdeckrahmen 1fach	0211 220	0211 221	0211 220	0211 18	0211 12
Standardaufsatz	5373 03	5373 28	5373 005	5373 28	5373 03
System 3000 Relaischalteinsatz	5403 00	5403 00	5403 00	5403 00	5403 00
AP-Gehäuse 1fach					
<b>System 3000 Universal-LED-Drehdimmer</b>	<b>141,07</b>	<b>144,54</b>	<b>149,95</b>	<b>144,54</b>	<b>141,07</b>
Abdeckung mit Knopf	0650 03	0650 28	0650 005	0650 28	0650 03
Abdeckrahmen 1fach	0211 220	0211 221	0211 220	0211 18	0211 12
System 3000 Universal-LED-Drehdimmeinsatz	2450 00	2450 00	2450 00	2450 00	2450 00
AP-Gehäuse 1fach					
Adapterrahmen					
<b>System 3000 Jalousie- und Schaltuhr BT</b>	<b>259,08</b>	<b>261,99</b>	<b>266,52</b>	<b>261,99</b>	<b>259,08</b>
Einsatz Jalousiesteuerung	5415 00	5415 00	5415 00	5415 00	5415 00
Abdeckrahmen 1fach	0211 220	0211 221	0211 220	0211 18	0211 12
System 3000 Jalousie- und Schaltuhr BT	5367 03	5367 28	5367 005	5367 28	5367 03
AP-Gehäuse 1fach					
Adapterrahmen					
<b>System 3000 Raumtemperaturregler</b>	<b>244,67</b>	<b>248,31</b>	<b>250,73</b>	<b>248,31</b>	<b>244,67</b>
System 3000 Raumtemperaturregler Display	5393 03	5393 28	5393 005	5393 28	5393 03
Abdeckrahmen 1fach	0211 220	0211 221	0211 220	0211 18	0211 12
System 3000 Relaischalteinsatz	5403 00	5403 00	5403 00	5403 00	5403 00
AP-Gehäuse 1fach					
Adapterrahmen					

Die Bestellnummern der Abdeckrahmen und Abdeckungen entsprechen den oben abgebildeten Farben. Die Bestellnummern der unten abgebildeten Abdeckrahmen und Einsätze siehe Produktteil im jeweiligen Kapitel.

# GIRA

Esprit	Studio		Studio AP		Flächen- schalter	TX_44	
							  
<b>Esprit</b> Glas Schwarz, Einsatz: Farbe Alu	<b>Studio</b> Glas Weiß, Einsatz: Reinweiß	<b>Studio</b> Glas Schwarz, Einsatz: Schwarz matt	<b>Studio AP</b> Glas Weiß, Einsatz: Reinweiß	<b>Studio AP</b> Glas Schwarz, Einsatz: Schwarz matt	<b>Flächen- schalter</b> Reinweiß glänzend	<b>TX_44</b> Reinweiß	<b>TX_44</b> Farbe Alu, Anthrazit
<b>EUR/Stk</b> Best.-Nr.	<b>EUR/Stk</b> Best.-Nr.	<b>EUR/Stk</b> Best.-Nr.	<b>EUR/Stk</b> Best.-Nr.	<b>EUR/Stk</b> Best.-Nr.	<b>EUR/Stk</b> Best.-Nr.	<b>EUR/Stk</b> Best.-Nr.	<b>EUR/Stk</b> Best.-Nr.
<b>64,21</b> 3296 26 3106 00 0211 05	<b>60,19</b> 3296 03 3106 00 0211 130	<b>64,21</b> 3296 005 3106 00 0211 135	<b>82,61</b> 3296 03 3106 00 0211 130 0061 053	<b>86,63</b> 3296 005 3106 00 0211 135 0061 055	<b>24,17</b> 3296 70 3106 00 0211 112	<b>35,35</b> 3296 66 3106 00 0211 66	<b>39,99</b> 3296 66 3106 00 0211 65
<b>68,09</b> 3296 26 3126 00 0211 05	<b>64,07</b> 3296 03 3126 00 0211 130	<b>68,09</b> 3296 005 3126 00 0211 135	<b>86,49</b> 3296 03 3126 00 0211 130 0061 053	<b>90,51</b> 3296 005 3126 00 0211 135 0061 055	<b>28,05</b> 3296 70 3126 00 0211 112	<b>39,23</b> 3296 66 3126 00 0211 66	<b>43,87</b> 3296 66 3126 00 0211 65
<b>59,32</b> 0211 05 4188 26	<b>52,92</b> 0211 130 4188 03	<b>59,32</b> 0211 135 4188 005	<b>75,34</b> 0211 130 4188 03 0061 053	<b>81,74</b> 0211 135 4188 005 0061 055	<b>15,98</b> 0211 112 4188 70	<b>24,75</b> 0211 66 4188 66	<b>35,29</b> 0211 65 4188 65
<b>110,26</b> 3106 00 3296 26 4188 26 0212 05	<b>113,11</b> 3106 00 3296 03 4188 03  2 x 0211 130	<b>123,53</b> 3106 00 3296 005 4188 005  2 x 0211 135	<b>162,36</b> 3106 00 3296 03 4188 03  2 x 0211 130 2 x 0061 053 0013 053	<b>172,78</b> 3106 00 3296 005 4188 005  2 x 0211 135 2 x 0061 055 0013 055	<b>38,32</b> 3106 00 3296 70 4188 70 0212 112	<b>50,15</b> 3106 00 3296 66 4188 66 0212 66	<b>64,29</b> 3106 00 3296 66 4188 65 0212 65
<b>221,77</b> 0211 05 5373 26 5403 00	<b>214,32</b> 0211 130 5373 03 5403 00	<b>221,77</b> 0211 135 5373 005 5403 00	<b>236,74</b> 0211 130 5373 03 5403 00 0061 053	<b>244,19</b> 0211 135 5373 005 5403 00 0061 055	<b>179,09</b> 0211 112 5373 112 5403 00	<b>197,03</b> 0211 66 5373 66 5403 00	<b>208,68</b> 0211 65 5373 65 5403 00
<b>149,95</b> 0650 26 0211 05 2450 00	<b>141,07</b> 0650 03 0211 130 2450 00	<b>149,95</b> 0650 005 0211 135 2450 00	<b>163,49</b> 0650 03 0211 130 2450 00 0061 053	<b>172,37</b> 0650 005 0211 135 2450 00 0061 055	<b>105,88</b> 0650 112 0211 112 2450 00	<b>131,29</b> 0650 03 0211 66 2450 00  0409 66	<b>151,67</b> 0650 26 0211 65 2450 00  0409 65
<b>266,52</b> 5415 00 0211 05 5367 26	<b>259,08</b> 5415 00 0211 130 5367 03	<b>266,52</b> 5415 00 0211 135 5367 005	<b>281,50</b> 5415 00 0211 130 5367 03 0061 053	<b>288,94</b> 5415 00 0211 135 5367 005 0061 055	<b>223,82</b> 5415 00 0211 112 5367 112	<b>249,30</b> 5415 00 0211 66 5367 03  0409 66	<b>268,24</b> 5415 00 0211 65 5367 26  0409 65
<b>250,73</b> 5393 26 0211 05 5403 00	<b>244,67</b> 5393 03 0211 130 5403 00	<b>250,73</b> 5393 005 0211 135 5403 00	<b>267,09</b> 5393 03 0211 130 5403 00 0061 053	<b>273,15</b> 5393 005 0211 135 5403 00 0061 055	<b>209,51</b> 5393 112 0211 112 5403 00	<b>234,89</b> 5393 03 0211 66 5403 00  0409 66	<b>252,45</b> 5393 26 0211 65 5403 00  0409 65

Preisstand 11/24. Die Preissysteme entnehmen Sie bitte dem Produktteil im jeweiligen Kapitel.

# Neue Gira Schaltergeneration.



01



02

Art.-Nr.:

01 310600

02 329603

## Vereinfachte Installation. Besseres Handling.

Um den Arbeitsalltag zu erleichtern und Abläufe zu beschleunigen, wurde die Bauform der Schaltereinsätze in entscheidenden Punkten überarbeitet. Dazu zählt auch eine vereinheitlichte Wippenaufnahme.

---

### ⊕ Highlights, Fakten und Vorteile Neue Gira Schaltergeneration:

---

Optimierte Lagerhaltung durch einheitliche Wippenaufnahme für Wippschalter, Wipptaster und Tastschalter.

Mehr Installationskomfort.

Mehr Flexibilität und Kombinationsmöglichkeiten: Die volle Sortiments-tiefe ist jetzt auch für den Tastschalter verfügbar.

---

# Das gesamte Sortiment auf einen Blick.

Beachten Sie bitte bei Ihrer Bestellung rechtzeitig die neuen Artikelnummern:

~~010600~~  
∨  
310600

Die Artikelnummern der einzelnen Einsätze und Wippen beginnen ab sofort nicht mehr mit einer 0, sondern mit einer 3.

~~4188 112~~  
∨  
4188 70

Beim Flächenschalterprogramm Schalter und Steckdosen ändern sich die Artikelnummern mit den bisher letzten Ziffern 112 auf die neue Endnummer 70.

~~012603~~  
∨  
312600  
329603

Die bisherigen Tastschalter-Komplettgeräte entfallen und werden durch die neuen Tastschalter-Einsätze und die vereinheitlichten neuen Wippen ersetzt.

Alle Produkte und Informationen im Onlinekatalog unter [katalog.gira.de](http://katalog.gira.de)

Übersetzungshilfe Artikelnummern verfügbar:



## Unterputz / Einsätze / Wippschalter

Art.-Nr. alt	Art.-Nr. neu	Produkt
010200	<b>310200</b>	Wippschalter Aus, 2-polig, 10 AX, 250 V~ mit Befestigungskralen
	<b>381200</b>	Wippschalter Aus, 2-polig, 10 AX, 250 V~ ohne Befestigungskralen
010500	<b>310500</b>	Wippschalter 2fach, 10 AX, 250 V~ mit Befestigungskralen
010600	<b>310600</b>	Wippschalter Universal-Aus-Wechsel, 10 AX, 250 V~ mit Befestigungskralen
	<b>317600</b>	Wippschalter Universal-Aus-Wechsel, 16 AX, 250 V~ mit Befestigungskralen
010700	<b>310700</b>	Wippschalter Kreuz, 10 AX, 250 V~ mit Befestigungskralen
	<b>381700</b>	Wippschalter Kreuz, 10 AX, 250 V~ ohne Befestigungskralen
010800	<b>310800</b>	Wippschalter Wechsel/Wechsel, 10 AX, 250 V~ mit Befestigungskralen
	<b>381800</b>	Wippschalter Wechsel/Wechsel, 10 AX, 250 V~ ohne Befestigungskralen
010900	<b>310900</b>	Wippschalter Wechsel, 2-polig, 10 AX, 250 V~ mit Befestigungskralen
	<b>381900</b>	Wippschalter Wechsel, 2-polig, 10 AX, 250 V~ ohne Befestigungskralen
011200	<b>311200</b>	Wippschalter Kontroll Aus, 2-polig, 10 AX, 250 V~ mit Befestigungskralen
	<b>382200</b>	Wippschalter Kontroll Aus, 2-polig, 10 AX, 250 V~ ohne Befestigungskralen
011600	<b>311600</b>	Wippschalter Kontroll Universal-Aus-Wechsel, 10 AX, 250 V~ mit Befestigungskralen
	<b>382600</b>	Wippschalter Kontroll Universal-Aus-Wechsel, 10 AX, 250 V~ ohne Befestigungskralen
	<b>318600</b>	Wippschalter Kontroll Universal-Aus-Wechsel, 16 AX, 250 V~ mit LED-Element, 230 V mit Befestigungskralen
014500	<b>311500</b>	Wippschalter 2fach Kontroll, 10 AX, 250 V~ mit Befestigungskralen
	<b>382500</b>	Wippschalter 2fach Kontroll, 10 AX, 250 V~ ohne Befestigungskralen
015900	<b>315900</b>	Wippschalter Jalousie, 10 AX, 250 V~ mit Befestigungskralen
	<b>387900</b>	Wippschalter Jalousie, 10 AX, 250 V~ ohne Befestigungskralen
081500	<b>381500</b>	Wippschalter 2fach, 10 AX, 250 V~ ohne Befestigungskralen
081600	<b>381600</b>	Wippschalter Universal-Aus-Wechsel, 10 AX, 250 V~ ohne Befestigungskralen

## Unterputz / Einsätze / Tastschalter

Art.-Nr. alt	Art.-Nr. neu	Produkt
0122xx	<b>312200</b>	Tastschalter Kontroll Aus, 2-polig, 10 AX, 250 V~ mit Befestigungskralen
	<b>384200</b>	Tastschalter Kontroll Aus, 2-polig, 10 AX, 250 V~ ohne Befestigungskralen
0125xx	<b>312500</b>	Tastschalter 2fach, 10 AX, 250 V~ mit Befestigungskralen
	<b>383500</b>	Tastschalter 2fach, 10 AX, 250 V~ ohne Befestigungskralen
0126xx	<b>312600</b>	Tastschalter Universal-Aus-Wechsel, 10 AX, 250 V~ mit Befestigungskralen
	<b>383600</b>	Tastschalter Universal-Aus-Wechsel, 10 AX, 250 V~ ohne Befestigungskralen
0127xx	<b>312700</b>	Tastschalter Kreuz, 10 AX, 250 V~ mit Befestigungskralen
	<b>383700</b>	Tastschalter Kreuz, 10 AX, 250 V~ ohne Befestigungskralen
0128xx	<b>312800</b>	Tastschalter Wechsel/Wechsel, 10 AX, 250 V~ mit Befestigungskralen
	<b>383800</b>	Tastschalter Wechsel/Wechsel, 10 AX, 250 V~ ohne Befestigungskralen
0136xx	<b>313600</b>	Tastschalter Kontroll, 10 AX, 250 V~ mit Befestigungskralen
0145xx	<b>313500</b>	Tastschalter Kontroll 2fach, 10 AX, 250 V~ mit Befestigungskralen
	<b>384500</b>	Tastschalter Kontroll 2fach, 10 AX, 250 V~ ohne Befestigungskralen

xx: Die Artikel sind in den verschiedenen Farbvarianten des entsprechenden Systems verfügbar.



## Unterputz / Einsätze / Wipptaster

Art.-Nr. alt	Art.-Nr. neu	Produkt
014700	<b>314700</b>	Wipptaster Schließer 4fach, 10 AX, 250 V~ mit Befestigungskralen
	<b>386700</b>	Wipptaster Schließer 4fach, 10 AX, 250 V~ ohne Befestigungskralen
015000	<b>315000</b>	Wipptaster Schließer mit N-Klemme, 10 AX, 250 V~ mit Befestigungskralen
	<b>387000</b>	Wipptaster Schließer mit N-Klemme, 10 AX, 250 V~ ohne Befestigungskralen
015100	<b>315100</b>	Wipptaster Schließer, 10 AX, 250 V~ mit Befestigungskralen
	<b>387100</b>	Wipptaster Schließer, 10 AX, 250 V~ ohne Befestigungskralen
015200	<b>315200</b>	Wipptaster Schließer Meldekontakt, 10 AX, 250 V~ mit Befestigungskralen
	<b>387200</b>	Wipptaster Schließer Meldekontakt, 10 AX, 250 V~ ohne Befestigungskralen
015500	<b>315500</b>	Wipptaster Wechsel 2fach, 10 AX, 250 V~ mit Befestigungskralen
	<b>387500</b>	Wipptaster Wechsel 2fach, 10 AX, 250 V~ ohne Befestigungskralen
015600	<b>315600</b>	Wipptaster Wechsel, 10 AX, 250 V~ mit Befestigungskralen
	<b>387600</b>	Wipptaster Wechsel, 10 AX, 250 V~ ohne Befestigungskralen
015800	<b>315800</b>	Wipptaster Jalousie, 10 AX, 250 V~ mit Befestigungskralen
	<b>387800</b>	Wipptaster Jalousie, 10 AX, 250 V~ ohne Befestigungskralen

## Unterputz / Einsätze / Wippschalter / Wipptaster

Art.-Nr. alt	Art.-Nr. neu	Produkt
013900	<b>313900</b>	Wippschalter / Wipptaster, 10 AX, 250 V~ mit Befestigungskralen
	<b>386900</b>	Wippschalter / Wipptaster, 10 AX, 250 V~ ohne Befestigungskralen

## Unterputz / Einsätze / Zugschalter / Zugtaster

Art.-Nr. alt	Art.-Nr. neu	Produkt
014600	<b>354600</b>	Zugschalter Universal-Aus-Wechsel, 10 AX, 250 V~ mit Befestigungskralen
016500	<b>356500</b>	Zugtaster Schließer Meldekontakt, 10 AX, 250 V~ mit Befestigungskralen
081100	<b>386500</b>	Zugtaster Schließer Meldekontakt, 10 AX, 250 V~ ohne Befestigungskralen
081900	<b>358600</b>	Zugschalter Universal-Aus-Wechsel, 10 AX, 250 V~ ohne Befestigungskralen

## Unterputz / Einsätze / Wippen und Abdeckungen für Wippschalter, Wipptaster und Tastschalter

Art.-Nr. alt	Art.-Nr. neu	Produkt
020901	<b>329101</b>	System 55 Wippe mit Symbol Steckdose und Kontrollfenster, Cremeweiß glänzend
020903	<b>329103</b>	System 55 Wippe mit Symbol Steckdose und Kontrollfenster, Reinweiß glänzend
020926	<b>329126</b>	System 55 Wippe mit Symbol Steckdose und Kontrollfenster, Farbe Alu
020927	<b>329127</b>	System 55 Wippe mit Symbol Steckdose und Kontrollfenster, Reinweiß seidenmatt
020928	<b>329128</b>	System 55 Wippe mit Symbol Steckdose und Kontrollfenster, Anthrazit
0209005	<b>3291005</b>	System 55 Wippe mit Symbol Steckdose und Kontrollfenster, Schwarz matt
0216xx	<b>321600</b>	System 55 Wippe mit abtastbarem Symbol Licht neutral
0217xx	<b>321700</b>	System 55 Wippe mit abtastbarem Symbol Klingel neutral
0218xx	<b>321800</b>	System 55 Wippe mit abtastbarem Symbol Tür neutral
028501	<b>328501</b>	System 55 Wippe mit Symbol Licht, Cremeweiß glänzend
028503	<b>328503</b>	System 55 Wippe mit Symbol Licht, Reinweiß glänzend
028526	<b>328526</b>	System 55 Wippe mit Symbol Licht, Farbe Alu
028527	<b>328527</b>	System 55 Wippe mit Symbol Licht, Reinweiß seidenmatt
028528	<b>328528</b>	System 55 Wippe mit Symbol Licht, Anthrazit
0285005	<b>3285005</b>	System 55 Wippe mit Symbol Licht, Schwarz matt
0285015	<b>3285015</b>	System 55 Wippe mit Symbol Licht, Grau matt
0285600	<b>3285600</b>	System 55 Wippe mit Symbol Licht, Edelstahl
028565	<b>328565</b>	TX_44 Wippe mit Symbol Licht, Farbe Alu
028566	<b>328566</b>	TX_44 Wippe mit Symbol Licht, Reinweiß
028567	<b>328567</b>	TX_44 Wippe mit Symbol Licht, Anthrazit
0285112	<b>328570</b>	Fläche Wippe mit Symbol Licht, Reinweiß glänzend
028601	<b>328601</b>	System 55 Wippe mit Symbol Klingel, Cremeweiß glänzend
028603	<b>328603</b>	System 55 Wippe mit Symbol Klingel, Reinweiß glänzend
028626	<b>328626</b>	System 55 Wippe mit Symbol Klingel, Farbe Alu
028627	<b>328627</b>	System 55 Wippe mit Symbol Klingel, Reinweiß seidenmatt
028628	<b>328628</b>	System 55 Wippe mit Symbol Klingel, Anthrazit
0286005	<b>3286005</b>	System 55 Wippe mit Symbol Klingel, Schwarz matt
0286015	<b>3286015</b>	System 55 Wippe mit Symbol Klingel, Grau matt
0286600	<b>3286600</b>	System 55 Wippe mit Symbol Klingel, Edelstahl
028665	<b>328665</b>	TX_44 Wippe mit Symbol Klingel, Farbe Alu
028666	<b>328666</b>	TX_44 Wippe mit Symbol Klingel, Reinweiß
028667	<b>328667</b>	TX_44 Wippe mit Symbol Klingel, Anthrazit
0286112	<b>328670</b>	Fläche Wippe mit Symbol Klingel, Reinweiß glänzend
028701	<b>328701</b>	System 55 Wippe mit Symbol Tür, Cremeweiß glänzend
028703	<b>328703</b>	System 55 Wippe mit Symbol Tür, Reinweiß glänzend
028726	<b>328726</b>	System 55 Wippe mit Symbol Tür, Farbe Alu
028727	<b>328727</b>	System 55 Wippe mit Symbol Tür, Reinweiß seidenmatt
028728	<b>328728</b>	System 55 Wippe mit Symbol Tür, Anthrazit
0287005	<b>3287005</b>	System 55 Wippe mit Symbol Tür, Schwarz matt
0287015	<b>3287015</b>	System 55 Wippe mit Symbol Tür, Grau matt
0287600	<b>3287600</b>	System 55 Wippe mit Symbol Tür, Edelstahl

xx: Die Artikel sind in den verschiedenen Farbvarianten des entsprechenden Systems verfügbar.

## Unterputz / Einsätze / Wippen und Abdeckungen für Wippschalter, Wipptaster und Tastschalter

Art.-Nr. alt	Art.-Nr. neu	Produkt
028765	<b>328765</b>	TX_44 Wippe mit Symbol Tür, Farbe Alu
028766	<b>328766</b>	TX_44 Wippe mit Symbol Tür, Reinweiß
028767	<b>328767</b>	TX_44 Wippe mit Symbol Tür, Anthrazit
0287112	<b>328770</b>	Fläche Wippe mit Symbol Tür, Reinweiß glänzend
029001	<b>329001</b>	System 55 Wippe mit Kontrollfenster, Cremeweiß glänzend
029003	<b>329003</b>	System 55 Wippe mit Kontrollfenster, Reinweiß glänzend
029026	<b>329026</b>	System 55 Wippe mit Kontrollfenster, Farbe Alu
029027	<b>329027</b>	System 55 Wippe mit Kontrollfenster, Reinweiß seidenmatt
029028	<b>329028</b>	System 55 Wippe mit Kontrollfenster, Anthrazit
0290005	<b>3290005</b>	System 55 Wippe mit Kontrollfenster, Schwarz matt
0290015	<b>3290015</b>	System 55 Wippe mit Kontrollfenster, Grau matt
0290600	<b>3290600</b>	System 55 Wippe mit Kontrollfenster, Edelstahl
029065	<b>329065</b>	TX_44 Wippe mit Kontrollfenster, Farbe Alu
029066	<b>329066</b>	TX_44 Wippe mit Kontrollfenster, Reinweiß
029067	<b>329067</b>	TX_44 Wippe mit Kontrollfenster, Anthrazit
0290112	<b>329070</b>	Fläche Wippe mit Kontrollfenster, Reinweiß glänzend
	<b>349003</b>	System 55 Gerade stehende Wippe für Wipptaster und Tastschalter mit Kontrollfenster, Reinweiß glänzend
	<b>349026</b>	System 55 Gerade stehende Wippe für Wipptaster und Tastschalter mit Kontrollfenster, Farbe Alu
	<b>349027</b>	System 55 Gerade stehende Wippe für Wipptaster und Tastschalter mit Kontrollfenster, Reinweiß seidenmatt
	<b>349028</b>	System 55 Gerade stehende Wippe für Wipptaster und Tastschalter mit Kontrollfenster, Anthrazit
	<b>3490005</b>	System 55 Gerade stehende Wippe für Wipptaster und Tastschalter mit Kontrollfenster, Schwarz matt
	<b>349065</b>	TX_44 Gerade stehende Wippe für Wipptaster und Tastschalter mit Kontrollfenster, Farbe Alu
	<b>349066</b>	TX_44 Gerade stehende Wippe für Wipptaster und Tastschalter mit Kontrollfenster, Reinweiß
	<b>349067</b>	TX_44 Gerade stehende Wippe für Wipptaster und Tastschalter mit Kontrollfenster, Anthrazit
029401	<b>329401</b>	System 55 Wippe 2fach mit Pfeilsymbol (Jalousie), Cremeweiß glänzend
029403	<b>329403</b>	System 55 Wippe 2fach mit Pfeilsymbol (Jalousie), Reinweiß glänzend
029426	<b>329426</b>	System 55 Wippe 2fach mit Pfeilsymbol (Jalousie), Farbe Alu
029427	<b>329427</b>	System 55 Wippe 2fach mit Pfeilsymbol (Jalousie), Reinweiß seidenmatt
029428	<b>329428</b>	System 55 Wippe 2fach mit Pfeilsymbol (Jalousie), Anthrazit
0294005	<b>3294005</b>	System 55 Wippe 2fach mit Pfeilsymbol (Jalousie), Schwarz matt
0294015	<b>3294015</b>	System 55 Wippe 2fach mit Pfeilsymbol (Jalousie), Grau matt
0294600	<b>3294600</b>	System 55 Wippe 2fach mit Pfeilsymbol (Jalousie), Edelstahl
029465	<b>329465</b>	TX_44 Wippe 2fach mit Pfeilsymbol (Jalousie), Farbe Alu
029466	<b>329466</b>	TX_44 Wippe 2fach mit Pfeilsymbol (Jalousie), Reinweiß
029467	<b>329467</b>	TX_44 Wippe 2fach mit Pfeilsymbol (Jalousie), Anthrazit
0294112	<b>329470</b>	Fläche Wippe 2fach mit Pfeilsymbol (Jalousie), Reinweiß glänzend
029501	<b>329501</b>	System 55 Wippe 2fach, Cremeweiß glänzend
029503	<b>329503</b>	System 55 Wippe 2fach, Reinweiß glänzend
029526	<b>329526</b>	System 55 Wippe 2fach, Farbe Alu
029527	<b>329527</b>	System 55 Wippe 2fach, Reinweiß seidenmatt
029528	<b>329528</b>	System 55 Wippe 2fach, Anthrazit

## Unterputz / Einsätze / Wippen und Abdeckungen für Wippschalter, Wipptaster und Tastschalter

Art.-Nr. alt	Art.-Nr. neu	Produkt
0295005	<b>3295005</b>	System 55 Wippe 2fach, Schwarz matt
0295015	<b>3295015</b>	System 55 Wippe 2fach, Grau matt
0295600	<b>3295600</b>	System 55 Wippe 2fach, Edelstahl
029565	<b>329565</b>	TX_44 Wippe 2fach, Farbe Alu
029566	<b>329566</b>	TX_44 Wippe 2fach, Reinweiß
029567	<b>329567</b>	TX_44 Wippe 2fach, Anthrazit
0295112	<b>329570</b>	Fläche Wippe 2fach, Reinweiß glänzend
	<b>349503</b>	System 55 Gerade stehende Wippe 2fach für Wipptaster und Tastschalter, Reinweiß glänzend
	<b>349526</b>	System 55 Gerade stehende Wippe 2fach für Wipptaster und Tastschalter, Farbe Alu
	<b>349527</b>	System 55 Gerade stehende Wippe 2fach für Wipptaster und Tastschalter, Reinweiß seidenmatt
	<b>349528</b>	System 55 Gerade stehende Wippe 2fach für Wipptaster und Tastschalter, Anthrazit
	<b>3495005</b>	System 55 Gerade stehende Wippe 2fach für Wipptaster und Tastschalter, Schwarz matt
	<b>3495015</b>	System 55 Gerade stehende Wippe 2fach für Wipptaster und Tastschalter, Grau matt
	<b>3495600</b>	System 55 Gerade stehende Wippe 2fach für Wipptaster und Tastschalter, Edelstahl
	<b>349565</b>	TX_44 Gerade stehende Wippe 2fach für Wipptaster und Tastschalter, Farbe Alu
	<b>349566</b>	TX_44 Gerade stehende Wippe 2fach für Wipptaster und Tastschalter, Reinweiß
	<b>349567</b>	TX_44 Gerade stehende Wippe 2fach für Wipptaster und Tastschalter, Anthrazit
029601	<b>329601</b>	System 55 Wippe, Cremeweiß glänzend
029603	<b>329603</b>	System 55 Wippe, Reinweiß glänzend
029626	<b>329626</b>	System 55 Wippe, Farbe Alu
029627	<b>329627</b>	System 55 Wippe, Reinweiß seidenmatt
029628	<b>329628</b>	System 55 Wippe, Anthrazit
0296005	<b>3296005</b>	System 55 Wippe, Schwarz matt
0296015	<b>3296015</b>	System 55 Wippe, Grau matt
0296600	<b>3296600</b>	System 55 Wippe, Edelstahl
029665	<b>329665</b>	TX_44 Wippe, Farbe Alu
029666	<b>329666</b>	TX_44 Wippe, Reinweiß
029667	<b>329667</b>	TX_44 Wippe, Anthrazit
296112	<b>329670</b>	Fläche Wippe, Reinweiß glänzend
	<b>349603</b>	System 55 Gerade stehende Wippe für Wipptaster und Tastschalter, Reinweiß glänzend
	<b>349626</b>	System 55 Gerade stehende Wippe für Wipptaster und Tastschalter, Farbe Alu
	<b>349627</b>	System 55 Gerade stehende Wippe für Wipptaster und Tastschalter, Reinweiß seidenmatt
	<b>349628</b>	System 55 Gerade stehende Wippe für Wipptaster und Tastschalter, Anthrazit
	<b>3496005</b>	System 55 Gerade stehende Wippe für Wipptaster und Tastschalter, Schwarz matt
	<b>3496015</b>	System 55 Gerade stehende Wippe für Wipptaster und Tastschalter, Grau matt
	<b>3496600</b>	System 55 Gerade stehende Wippe für Wipptaster und Tastschalter, Edelstahl
	<b>349665</b>	TX_44 Gerade stehende Wippe für Wipptaster und Tastschalter, Farbe Alu
	<b>349666</b>	TX_44 Gerade stehende Wippe für Wipptaster und Tastschalter, Reinweiß
	<b>349667</b>	TX_44 Gerade stehende Wippe für Wipptaster und Tastschalter, Anthrazit
029901	<b>329901</b>	System 55 Wippe mit Beschriftungsfeld Cremeweiß, glänzend
029903	<b>329903</b>	System 55 Wippe mit Beschriftungsfeld Reinweiß, glänzend
029926	<b>329926</b>	System 55 Wippe mit Beschriftungsfeld, Farbe Alu
029927	<b>329927</b>	System 55 Wippe mit Beschriftungsfeld, Reinweiß seidenmatt
029928	<b>329928</b>	System 55 Wippe mit Beschriftungsfeld, Anthrazit

## Unterputz / Einsätze / Wippen und Abdeckungen für Wippschalter, Wipptaster und Tastschalter

Art.-Nr. alt	Art.-Nr. neu	Produkt
0299005	<b>3299005</b>	System 55 Wippe mit Beschriftungsfeld, Schwarz matt
0299015	<b>3299015</b>	System 55 Wippe mit Beschriftungsfeld, Grau matt
0299600	<b>3299600</b>	System 55 Wippe mit Beschriftungsfeld, Edelstahl
	<b>367600</b>	System 55 Wippe mit großem Beschriftungsfeld (ganzflächig) neutral
063101	<b>363101</b>	System 55 Wippe 2fach mit Kontrollfenster, Cremeweiß glänzend
063103	<b>363103</b>	System 55 Wippe 2fach mit Kontrollfenster, Reinweiß glänzend
063126	<b>363126</b>	System 55 Wippe 2fach mit Kontrollfenster, Farbe Alu
063127	<b>363127</b>	System 55 Wippe 2fach mit Kontrollfenster, Reinweiß seidenmatt
063128	<b>363128</b>	System 55 Wippe 2fach mit Kontrollfenster, Anthrazit
0631005	<b>3631005</b>	System 55 Wippe 2fach mit Kontrollfenster, Schwarz matt
0631015	<b>3631015</b>	System 55 Wippe 2fach mit Kontrollfenster, Grau matt
	<b>363170</b>	Fläche Wippe 2fach mit Kontrollfenster, Reinweiß glänzend
063801	<b>363801</b>	System 55 Abdeckung für Zugschalter mit Kontrollfenster, Cremeweiß glänzend
063803	<b>363803</b>	System 55 Abdeckung für Zugschalter mit Kontrollfenster, Reinweiß glänzend
063827	<b>363827</b>	System 55 Abdeckung für Zugschalter mit Kontrollfenster, Reinweiß seidenmatt
063828	<b>363828</b>	System 55 Abdeckung für Zugschalter mit Kontrollfenster, Anthrazit
0638005	<b>3638005</b>	System 55 Abdeckung für Zugschalter mit Kontrollfenster, Schwarz matt
063801	<b>363901</b>	System 55 Abdeckung für Zugschalter mit Kontrollfenster, Cremeweiß glänzend
063803	<b>363903</b>	System 55 Abdeckung für Zugschalter mit Kontrollfenster, Reinweiß glänzend
067001	<b>367001</b>	System 55 Wippe mit Beschriftungsfeld und Kontrollfenster, Cremeweiß glänzend
067003	<b>367003</b>	System 55 Wippe mit Beschriftungsfeld und Kontrollfenster, Reinweiß glänzend
067026	<b>367026</b>	System 55 Wippe mit Beschriftungsfeld und Kontrollfenster, Farbe Alu
067027	<b>367027</b>	System 55 Wippe mit Beschriftungsfeld und Kontrollfenster, Reinweiß seidenmatt
067028	<b>367028</b>	System 55 Wippe mit Beschriftungsfeld und Kontrollfenster, Anthrazit
0670005	<b>3670005</b>	System 55 Wippe mit Beschriftungsfeld und Kontrollfenster, Schwarz matt
0670015	<b>3670015</b>	System 55 Wippe mit Beschriftungsfeld und Kontrollfenster, Grau matt
067301	<b>367301</b>	System 55 Wippe mit Symbol Klingel und Beschriftungsfeld, Cremeweiß glänzend
067303	<b>367303</b>	System 55 Wippe mit Symbol Klingel und Beschriftungsfeld, Reinweiß glänzend
067326	<b>367326</b>	System 55 Wippe mit Symbol Klingel und Beschriftungsfeld, Farbe Alu
067327	<b>367327</b>	System 55 Wippe mit Symbol Klingel und Beschriftungsfeld, Reinweiß seidenmatt
067328	<b>367328</b>	System 55 Wippe mit Symbol Klingel und Beschriftungsfeld, Anthrazit
0673005	<b>3673005</b>	System 55 Wippe mit Symbol Klingel und Beschriftungsfeld, Schwarz matt
0673015	<b>3673015</b>	System 55 Wippe mit Symbol Klingel und Beschriftungsfeld, Grau matt
067365	<b>367365</b>	TX_44 Wippe mit Symbol Klingel und Beschriftungsfeld, Farbe Alu
067366	<b>367366</b>	TX_44 Wippe mit Symbol Klingel und Beschriftungsfeld, Reinweiß
067367	<b>367367</b>	TX_44 Wippe mit Symbol Klingel und Beschriftungsfeld, Anthrazit
067401	<b>367401</b>	System 55 Wippe mit Symbol Klingel und Kontrollfenster, Cremeweiß glänzend
067403	<b>367403</b>	System 55 Wippe mit Symbol Klingel und Kontrollfenster, Reinweiß glänzend
067426	<b>367426</b>	System 55 Wippe mit Symbol Klingel und Kontrollfenster, Farbe Alu
067427	<b>367427</b>	System 55 Wippe mit Symbol Klingel und Kontrollfenster, Reinweiß seidenmatt
067428	<b>367428</b>	System 55 Wippe mit Symbol Klingel und Kontrollfenster, Anthrazit
0674005	<b>3674005</b>	System 55 Wippe mit Symbol Klingel und Kontrollfenster, Schwarz matt
0674015	<b>3674015</b>	System 55 Wippe mit Symbol Klingel und Kontrollfenster, Grau matt
	<b>367470</b>	Fläche Wippe mit Symbol Klingel und Kontrollfenster, Reinweiß glänzend

## Unterputz / Einsätze / Wippen und Abdeckungen für Wippschalter, Wipptaster und Tastschalter

Art.-Nr. alt	Art.-Nr. neu	Produkt
	<b>367470</b>	Fläche Wippe mit Symbol Klingel und Kontrollfenster, Reinweiß glänzend
067601	<b>367600</b>	System 55 Wippe mit großem Beschriftungsfeld und Tastschalter neutral
067665	<b>329965</b>	System 55 Wippe mit Beschriftungsfeld, Farbe Alu
067666	<b>329966</b>	System 55 Wippe mit Beschriftungsfeld, Reinweiß
067667	<b>329967</b>	System 55 Wippe mit Beschriftungsfeld, Anthrazit
	<b>329970</b>	Fläche Wippe mit Beschriftungsfeld, Reinweiß glänzend
	<b>367370</b>	Fläche Wippe mit Symbol Klingel und Beschriftungsfeld, Reinweiß glänzend
067801	<b>367801</b>	System 55 Wippe mit Aufdruck Heizungsnotschalter und Kontrollfenster, Cremeweiß glänzend
067803	<b>367803</b>	System 55 Wippe mit Aufdruck Heizungsnotschalter und Kontrollfenster, Reinweiß glänzend
067826	<b>367826</b>	System 55 Wippe mit Aufdruck Heizungsnotschalter und Kontrollfenster, Farbe Alu
067827	<b>367827</b>	System 55 Wippe mit Aufdruck Heizungsnotschalter und Kontrollfenster, Reinweiß seidenmatt
067828	<b>367828</b>	System 55 Wippe mit Aufdruck Heizungsnotschalter und Kontrollfenster, Anthrazit
0678005	<b>3678005</b>	System 55 Wippe mit Aufdruck Heizungsnotschalter und Kontrollfenster, Schwarz matt
067903	<b>367900</b>	System 55 Wippe mit Symbol Klingel und großem Beschriftungsfeld für Wipptaster neutral
115001	<b>329701</b>	System 55 Wippe 2fach mit Pfeilsymbol (Jalousie), Cremeweiß glänzend
115003	<b>329703</b>	System 55 Wippe 2fach mit Pfeilsymbol (Jalousie), Reinweiß glänzend
115026	<b>329726</b>	System 55 Wippe 2fach mit Pfeilsymbol (Jalousie), Farbe Alu
115027	<b>329727</b>	System 55 Wippe 2fach mit Pfeilsymbol (Jalousie), Reinweiß seidenmatt
115028	<b>329728</b>	System 55 Wippe 2fach mit Pfeilsymbol (Jalousie), Anthrazit
1150005	<b>3297005</b>	System 55 Wippe 2fach mit Pfeilsymbol (Jalousie), Schwarz matt
1150015	<b>3297015</b>	System 55 Wippe 2fach mit Pfeilsymbol (Jalousie), Grau matt
1150112	<b>329770</b>	Fläche Wippe 2fach mit Pfeilsymbol (Jalousie), Reinweiß glänzend

## Unterputz / Einsätze / Hotel-Card-Taster / Hotelschalter-Statusanzeige

Art.-Nr. alt	Art.-Nr. neu	Produkt
014001	<b>314001</b>	System 55 Hotel-Card-Taster 1fach, 1-polig m. sep. N-Klemme mit Befestigungskralen, Cremeweiß glänzend
014003	<b>314003</b>	System 55 Hotel-Card-Taster 1fach, 1-polig m. sep. N-Klemme mit Befestigungskralen, Reinweiß glänzend
014026	<b>314026</b>	System 55 Hotel-Card-Taster 1fach, 1-polig m. sep. N-Klemme mit Befestigungskralen, Farbe Alu
014027	<b>314027</b>	System 55 Hotel-Card-Taster 1fach, 1-polig m. sep. N-Klemme mit Befestigungskralen, Reinweiß seidenmatt
014028	<b>314028</b>	System 55 Hotel-Card-Taster 1fach, 1-polig m. sep. N-Klemme mit Befestigungskralen, Anthrazit
0140005	<b>3140005</b>	System 55 Hotel-Card-Taster 1fach, 1-polig m. sep. N-Klemme mit Befestigungskralen, Schwarz matt
0140015	<b>3140015</b>	System 55 Hotel-Card-Taster 1fach, 1-polig m. sep. N-Klemme mit Befestigungskralen, Grau matt
0140600	<b>3140600</b>	System 55 Hotel-Card-Taster 1fach, 1-polig m. sep. N-Klemme mit Befestigungskralen, Edelstahl
0140112	<b>314070</b>	Fläche Hotel-Card-Taster 1fach, 1-polig m. sep. N-Klemme mit Befestigungskralen, Reinweiß glänzend
110401	<b>310401</b>	System 55 Wippschalter 10 A für Anzeige Hotelzimmerstatus mit Befestigungskralen, Cremeweiß glänzend
110403	<b>310403</b>	System 55 Wippschalter 10 A für Anzeige Hotelzimmerstatus mit Befestigungskralen, Reinweiß glänzend
110426	<b>310426</b>	System 55 Wippschalter 10 A für Anzeige Hotelzimmerstatus mit Befestigungskralen Farbe Alu
110427	<b>310427</b>	System 55 Wippschalter 10 A für Anzeige Hotelzimmerstatus mit Befestigungskralen, Reinweiß seidenmatt
110428	<b>310428</b>	System 55 Wippschalter 10 A für Anzeige Hotelzimmerstatus mit Befestigungskralen, Anthrazit
1104005	<b>3104005</b>	System 55 Wippschalter 10 A für Anzeige Hotelzimmerstatus mit Befestigungskralen, Schwarz matt

## Unterputz / Einsätze / Zubehör

Art.-Nr. alt	Art.-Nr. neu	Produkt
025127	<b>325400</b>	System 55 Dichtungssset IP44 universal für Wippschalter, Wipptaster und Tastschalter
	<b>325500</b>	System 55 Dichtungssset IP44 beleuchtet für Wippschalter, Wipptaster und Tastschalter
049810	<b>399100</b>	Verlängerungskralle für Schalter und Steckdosen
2790111	<b>325100</b>	Fläche Dichtungssset IP44 für Wippschalter, Wipptaster und Tastschalter
	<b>3791010</b>	LED-Element Variante 1 mit 230 V, 0,5 mA, Weiß
	<b>3791011</b>	LED-Element Variante 1 mit 230 V, 0,5 mA, Rot
	<b>3791012</b>	LED-Element Variante 1 mit 230 V, 0,5 mA, Orange
	<b>3792010</b>	LED-Element Variante 2 mit 230 V, 0,5 mA, Weiß
	<b>3792011</b>	LED-Element Variante 2 mit 230 V, 0,5 mA, Rot
	<b>3792012</b>	LED-Element Variante 2 mit 230 V, 0,5 mA, Orange
	<b>3793010</b>	LED-Element Variante 3 mit 230 V, 0,5 mA, Weiß / Serienschalter
	<b>3793011</b>	LED-Element Variante 3 mit 230 V, 0,5 mA, Rot / Serienschalter
	<b>3793012</b>	LED-Element Variante 3 mit 230 V, 0,5 mA, Orange / Serienschalter
	<b>3794010</b>	LED-Element Variante 4 mit 12-30 V, 0,5 mA, Weiß
	<b>3794011</b>	LED-Element Variante 4 mit 12-30 V, 0,5 mA, Rot
	<b>3794012</b>	LED-Element Variante 4 mit 12-30 V, 0,5 mA, Orange
	<b>3795010</b>	LED-Element Variante 5 mit 12-30 V, 0,5 mA, Weiß
	<b>3795011</b>	LED-Element Variante 5 mit 12-30 V, 0,5 mA, Rot
	<b>3795012</b>	LED-Element Variante 5 mit 12-30 V, 0,5 mA, Orange

## Wassergeschützt Aufputz IP44 (WG AP) / Wippschalter

Art.-Nr. alt	Art.-Nr. neu	Produkt
010230	<b>310230</b>	WGAP Wippschalter Aus, 2-polig, 10 A, 250 V~, Grau
010235	<b>310235</b>	WGAP Wippschalter Aus, 2-polig, 10 A, 250 V~, Grau (OT) NL*
010530	<b>310530</b>	WGAP Wippschalter 2fach, 10 A, 250 V~, Grau
010535	<b>310535</b>	WGAP Wippschalter 2fach, 10 A, 250 V~, Grau (OT) NL*
010630	<b>310630</b>	WGAP Wippschalter Universal-Aus-Wechsel, 10 A, 250 V~, Grau
010635	<b>310635</b>	WGAP Wippschalter Universal-Aus-Wechsel, 10 A, 250 V~, Grau (OT) NL*
	<b>318630</b>	WGAP Wippschalter Kontroll Universal-Aus-Wechsel mit Beschriftungsfeld, 16 A, 250 V~ Grau
010730	<b>310730</b>	WGAP Wippschalter Kreuz, 10 A, 250 V~, Grau
010735	<b>310735</b>	WGAP Wippschalter Kreuz, 10 A, 250 V~, Grau (OT) NL*
011230	<b>311230</b>	WGAP Wippschalter Kontroll Aus, 2-polig mit Beschriftungsfeld, 10 A, 250 V~, Grau
011235	<b>311235</b>	WGAP Wippschalter Kontroll Aus, 2-polig mit Beschriftungsfeld, 10 A, 250 V~, Grau (OT) NL*
011630	<b>311630</b>	WGAP Wippschalter Kontroll Universal-Aus-Wechsel mit Beschriftungsfeld, 10 A, 250 V~, Grau
011635	<b>311635</b>	WGAP Wippschalter Kontroll Universal-Aus-Wechsel mit Beschriftungsfeld, 10 A, 250 V~, Grau (OT) NL*
020630	<b>320630</b>	WGAP Abdeckung mit Beschriftungsfeld und Glasscheibe passend zu wassergeschützten Wippschaltern, Kontrollschaltern und Tastern

## Wassergeschützt Aufputz IP44 (WG AP) / Wipptaster

Art.-Nr. alt	Art.-Nr. neu	Produkt
015230	<b>315230</b>	WGAP Wipptaster Schließer, 1-polig mit Meldekontakt, 10 A, 250 V~, Grau
015235	<b>315235</b>	WGAP Wipptaster Schließer, 1-polig mit Meldekontakt, 10 A, 250 V~, Grau (OT) NL*
015630	<b>315630</b>	WGAP Wipptaster Wechsel, 1-polig, 10 A, 250 V~, Grau
015635	<b>315635</b>	WGAP Wipptaster Wechsel, 1-polig, 10 A, 250 V~, Grau (OT) NL*

## Wassergeschützt Aufputz IP44 (WG AP) / Kombinationen

Art.-Nr. alt	Art.-Nr. neu	Produkt
417630	<b>417630</b>	WGAP Kombination Wippschalter Universal-Aus-Wechsel / SCHUKO-Steckdose mit Klappdeckel senkrecht, Grau
417730	<b>417730</b>	WGAP Kombination Wippschalter Universal-Aus-Wechsel / SCHUKO-Steckdose mit Klappdeckel waagrecht, Grau
015231	<b>315231</b>	WGAP Wipptaster Schließer, 1-polig, 10 AX, 250 V~ mit Beschriftungsfeld mit sep. Signalkontakt, Grau
015631	<b>315631</b>	WGAP Wipptaster Wechsel, 1-polig, 10 AX, 250 V~ mit Beschriftungsfeld

\* NL = Diese Artikel sind ausschließlich für den niederländischen Markt vorgesehen.



## Aufputz Trocken (AP Trocken) / Wippschalter

Art.-Nr. alt	Art.-Nr. neu	Produkt
010210	<b>310210</b>	AP Trocken Wippschalter Aus, 2-polig, 10 A, 250 V~ K/P, Cremeweiß glänzend NL*
010211	<b>310211</b>	AP Trocken Wippschalter Aus, 2-polig, 10 A, 250 V~ K/P, Reinweiß glänzend NL*
010510	<b>310510</b>	AP Trocken Wippschalter 2fach, 10 A, 250 V~ K/P, Cremeweiß glänzend NL*
010511	<b>310511</b>	AP Trocken Wippschalter 2fach, 10 A, 250 V~ K/P, Reinweiß glänzend NL*
010512	<b>310512</b>	AP Trocken Wippschalter 2fach, 10 A, 250 V~, Cremeweiß glänzend NL*
010513	<b>310513</b>	AP Trocken Wippschalter 2fach, 10 A, 250 V~, Reinweiß glänzend
010610	<b>310610</b>	AP Trocken Wippschalter Universal-Aus-Wechsel, 10 A, 250 V~ K/P, Cremeweiß glänzend NL*
010611	<b>310611</b>	AP Trocken Wippschalter Universal-Aus-Wechsel, 10 A, 250 V~ K/P, Reinweiß glänzend NL*
010612	<b>310612</b>	AP Trocken Wippschalter Universal-Aus-Wechsel, 10 A, 250 V~, Cremeweiß glänzend NL*
010613	<b>310613</b>	AP Trocken Wippschalter Universal-Aus-Wechsel, 10 A, 250 V~, Reinweiß glänzend
010614	<b>310614</b>	AP Trocken Wippschalter Universal-Aus-Wechsel, 10 A, 250 V~, Reinweiß glänzend NL*
010710	<b>310710</b>	AP Trocken Wippschalter Kreuz, 10 A, 250 V~ K/P, Cremeweiß glänzend NL*
010711	<b>310711</b>	AP Trocken Wippschalter Kreuz, 10 A, 250 V~ K/P, Reinweiß glänzend NL*
011210	<b>311210</b>	AP Trocken Wippschalter Kontroll Aus, 2-polig, 10 A, 250 V~ K/P, Cremeweiß glänzend
011211	<b>311211</b>	AP Trocken Wippschalter Kontroll Aus, 2-polig, 10 A, 250 V~ K/P, Reinweiß glänzend NL*
011611	<b>311611</b>	AP Trocken Wippschalter Kontroll Universal-Aus-Wechsel, 10 A, 250 V~ K/P, Reinweiß glänzend NL*
011613	<b>311613</b>	AP Trocken Wippschalter Kontroll Universal-Aus-Wechsel, 10 A, 250 V~, Reinweiß glänzend
015910	<b>315910</b>	AP Trocken Wippschalter Jalousie, 10 A, 250 V~ K/P, Cremeweiß glänzend NL*
015911	<b>315911</b>	AP Trocken Wippschalter Jalousie, 10 A, 250 V~ K/P, Reinweiß glänzend NL*
015913	<b>315913</b>	AP Trocken Wippschalter Jalousie, 10 A, 250 V~, Reinweiß glänzend

## Aufputz Trocken (AP Trocken) / Wipptaster

Art.-Nr. alt	Art.-Nr. neu	Produkt
015210	<b>315210</b>	AP Trocken Wipptaster Schließer m. sep. Meldekontakt, 10 A, 250 V~ K/P, Cremeweiß glänzend
015211	<b>315211</b>	AP Trocken Wipptaster Schließer m. sep. Meldekontakt, 10 A, 250 V~ K/P, Reinweiß glänzend NL**
015610	<b>315610</b>	AP Trocken Wipptaster Wechsel, 10 A, 250 V~ K/P, Cremeweiß glänzend NL**
015611	<b>315611</b>	AP Trocken Wipptaster Wechsel, 10 A, 250 V~ K/P, Reinweiß glänzend NL*
015612	<b>315612</b>	AP Trocken Wipptaster Wechsel, 10 A, 250 V~, Cremeweiß glänzend NL*
015613	<b>315613</b>	AP Trocken Wipptaster Wechsel, 10 A, 250 V~, Reinweiß glänzend
015810	<b>315810</b>	AP Trocken Wipptaster Jalousie, 10 A, 250 V~, K/P Cremeweiß glänzend NL*
015811	<b>315811</b>	AP Trocken Wipptaster Jalousie, 10 A, 250 V~, K/P Reinweiß glänzend NL*
015813	<b>315813</b>	AP Trocken Wipptaster Jalousie, 10 A, 250 V~, Reinweiß glänzend

## Aufputz Trocken (AP Trocken) / Zugschalter

Art.-Nr. alt	Art.-Nr. neu	Produkt
014610	<b>314610</b>	AP Trocken Zugschalter Universal-Aus-Wechsel, 10 A, 250 V~ K/P, Cremeweiß glänzend NL*
014611	<b>314611</b>	AP Trocken Zugschalter Universal-Aus-Wechsel, 10 A, 250 V~ K/P, Reinweiß glänzend NL*
014612	<b>314612</b>	AP Trocken Zugschalter Universal-Aus-Wechsel, 10 A, 250 V~, Cremeweiß glänzend NL*
014613	<b>314613</b>	AP Trocken Zugschalter Universal-Aus-Wechsel, 10 A, 250 V~, Reinweiß glänzend

## Aufputz Trocken (AP Trocken) / Steckdosen

Art.-Nr. alt	Art.-Nr. neu	Produkt
044010	<b>444010</b>	AP Trocken SCHUKO-Steckdose, 16 A, 250 V~ K/P, Cremeweiß glänzend NL*
044011	<b>444011</b>	AP Trocken SCHUKO-Steckdose, 16 A, 250 V~ K/P, Reinweiß glänzend NL*
044012	<b>444012</b>	AP Trocken SCHUKO-Steckdose, 16 A, 250 V~, Cremeweiß glänzend NL*
044013	<b>444013</b>	AP Trocken SCHUKO-Steckdose, 16 A, 250 V~, Reinweiß glänzend
044014	<b>444014</b>	AP Trocken SCHUKO-Steckdose, 16 A, 250 V~, Reinweiß glänzend NL*
047010	<b>447010</b>	AP Trocken Steckdose ohne Schutzkontakt, 16 A, 250 V~ K/P, Cremeweiß glänzend NL*
047011	<b>447011</b>	AP Trocken Steckdose ohne Schutzkontakt, 16 A, 250 V~ K/P, Reinweiß glänzend NL*
047012	<b>447012</b>	AP Trocken Steckdose ohne Schutzkontakt, 16 A, 250 V~, Cremeweiß glänzend NL*
047014	<b>447014</b>	AP Trocken Steckdose ohne Schutzkontakt, 16 A, 250 V~, Reinweiß glänzend
078010	<b>478010</b>	AP Trocken SCHUKO-Steckdose 2fach, 16 A, 250 V~ K/P, Cremeweiß glänzend NL*
078011	<b>478011</b>	AP Trocken SCHUKO-Steckdose 2fach, 16 A, 250 V~ K/P, Reinweiß glänzend NL*
078012	<b>478012</b>	AP Trocken SCHUKO-Steckdose 2fach, 16 A, 250 V~, Cremeweiß glänzend NL*
078013	<b>478013</b>	AP Trocken SCHUKO-Steckdose 2fach, 16 A, 250 V~, Reinweiß glänzend
078014	<b>478014</b>	AP Trocken SCHUKO-Steckdose 2fach, 16 A, 250 V~, Reinweiß glänzend NL*
078018	<b>478018</b>	AP Trocken SCHUKO-Steckdose 2fach, 16 A, 250 V~, Braun glänzend
078019	<b>478019</b>	AP Trocken SCHUKO-Steckdose 2fach, 16 A, 250 V~, Grau glänzend
078910	<b>478910</b>	AP Trocken SCHUKO-Steckdose 3fach, 16 A, 250 V~ K/P, Cremeweiß glänzend NL*
078911	<b>478911</b>	AP Trocken SCHUKO-Steckdose 3fach, 16 A, 250 V~ K/P, Reinweiß glänzend NL*
078912	<b>478912</b>	AP Trocken SCHUKO-Steckdose 3fach, 16 A, 250 V~, Cremeweiß glänzend NL*
078913	<b>478913</b>	AP Trocken SCHUKO-Steckdose 3fach, 16 A, 250 V~, Reinweiß glänzend
079110	<b>479110</b>	AP Trocken Steckdose ohne Schutzkontakt 2fach, 16 A, 250 V~ K/P, Cremeweiß glänzend NL*
079111	<b>479111</b>	AP Trocken Steckdose ohne Schutzkontakt 2fach, 16 A, 250 V~ K/P, Reinweiß glänzend NL*
079112	<b>479112</b>	AP Trocken Steckdose ohne Schutzkontakt 2fach, 16 A, 250 V~, Cremeweiß glänzend NL*
079114	<b>479114</b>	AP Trocken Steckdose ohne Schutzkontakt 2fach, 16 A, 250 V~, Reinweiß glänzend NL*

\* NL = Diese Artikel sind ausschließlich für den niederländischen Markt vorgesehen.

## Aufputz Trocken (AP Trocken) / Kombinationen Schalter / Steckdosen

Art.-Nr. alt	Art.-Nr. neu	Produkt
017510	<b>417510</b>	AP Trocken Kombination Wippschalter 2fach / SCHUKO-Steckdose K/P senkrecht, Cremeweiß gl. NL*
017511	<b>417511</b>	AP Trocken Kombination Wippschalter 2fach / SCHUKO-Steckdose K/P senkrecht, Reinweiß gl. NL*
017512	<b>417512</b>	AP Trocken Kombination Wippschalter 2fach / SCHUKO-Steckdose senkrecht, Cremeweiß glänzend NL*
017610	<b>417610</b>	AP Trocken Kombination Wippschalter Universal-Aus-Wechsel / SCHUKO-Steckdose K/P senkrecht, Cremeweiß glänzend NL*
017611	<b>417611</b>	AP Trocken Kombination Wippschalter Universal-Aus-Wechsel / SCHUKO-Steckdose K/P senkrecht, Reinweiß glänzend NL*
017612	<b>417612</b>	AP Trocken Kombination Wippschalter Universal-Aus-Wechsel / SCHUKO-Steckdose senkrecht, Cremeweiß glänzend NL*
017613	<b>417613</b>	AP Trocken Kombination Wippschalter Universal-Aus-Wechsel / SCHUKO-Steckdose senkrecht, Reinweiß glänzend
017614	<b>417614</b>	AP Trocken Kombination Wippschalter Universal-Aus-Wechsel / SCHUKO-Steckdose senkrecht, Reinweiß glänzend NL*
018610	<b>418610</b>	AP Trocken Kombination Wippschalter Universal-Aus-Wechsel / SCHUKO-Steckdose 2fach K/P senkrecht, Cremeweiß glänzend NL*
018611	<b>418611</b>	AP Trocken Kombination Wippschalter Universal-Aus-Wechsel / SCHUKO-Steckdose 2fach K/P senkrecht, Reinweiß glänzend NL*
047510	<b>447510</b>	AP Trocken Kombination Wippschalter 2fach / Steckdose ohne Schutzkontakt K/P, Cremeweiß gl. NL*
047511	<b>447511</b>	AP Trocken Kombination Wippschalter 2fach / Steckdose ohne Schutzkontakt K/P, Reinweiß gl. NL*
047610	<b>447610</b>	AP Trocken Kombination Wippschalter 2fach / Steckdose ohne Schutzkontakt, Cremeweiß glänzend NL*
047611	<b>447611</b>	AP Trocken Kombination Wippschalter 2fach / Steckdose ohne Schutzkontakt, Reinweiß glänzend NL*

## Aufputz Trocken (AP Trocken) / Zubehör

Art.-Nr. alt	Art.-Nr. neu	Produkt
008410	<b>888410</b>	Montagekreuz / Metalladapter

\* NL = Diese Artikel sind ausschließlich für den niederländischen Markt vorgesehen.



# Einsätze und Abdeckungen System 55

39	_____	Schalten und Tasten
51	_____	Dimmen
54	_____	Steckdosen
67	_____	USB-Steckdosen
68	_____	Lichtsteuerung
68	_____	Zeitschalter
71	_____	Jalousiesteuerung
72	_____	Orientierungsbeleuchtung
74	_____	Wippensets für Bussysteme
74	_____	Taster für Gira One und KNX
74	_____	RF Bedieneinsätze für KNX
74	_____	Funk Bedieneinsätze
75	_____	Heizung, Lüftung, Klima
75	_____	Türkommunikation
75	_____	Gira Keyless In
75	_____	Kommunikationstechnik Entertainment
76	_____	Kommunikationstechnik Netzwerktechnik
77	_____	Kommunikationstechnik Telekommunikation
78	_____	Kommunikationstechnik Zubehör
80	_____	Audiosysteme
80	_____	Notrufset
81	_____	Krankenhausinstallation
81	_____	Schutzschalter
82	_____	Zubehör



# Gira System 55 – Großes Programmangebot für individuelle Lösungen.

## Merkmale

- Mehr als 300 Funktionen verfügbar.
- Große Farb- und Designvielfalt in sieben Schalterprogrammen (Gira Standard 55, E1, E2, E3, Event, Esprit, Studio).
- Geeignet für senkrechte und waagerechte Installation.
- Kunststoff: halogenfreier, schlag- und bruchstester Thermoplast.
- Mittels Adapterrahmen Verwendung im Außenbereich im Schalterprogramm Gira TX\_44 möglich.

## Abmessungen in mm

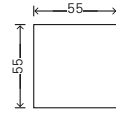

Standardfunktionen:	B 55	H 55
Funktionen für Abdeckrahmen ohne Mittelsteg:	B 55	H 126
Eckradius Thermoplast:	R 0,5	

## Technische Daten

Plattform: System 55  
 Material: Thermoplast (Polycarbonat), Edelstahl (1.4301 V2A)

## Schalterprogramme System 55



Wippe,  
Reinweiß glänzend



Standard 55



E1



E2



E3



Event



Esprit



Studio

## Varianten



Reinweiß seidenmatt (ähnlich RAL 9010)



Reinweiß glänzend (ähnlich RAL 9010)



Cremeweiß glänzend (ähnlich RAL 1013)



Schwarz matt (lackiert)



Grau matt (lackiert)



Farbe Alu (lackiert)



Anthrazit

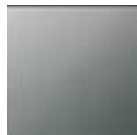

Edelstahl

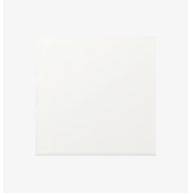

Schalten  
und Tasten  
→ 39



Dimmen  
→ 51



Steckdosen  
→ 54



USB-Steckdosen  
→ 67



Lichtsteuerung  
→ 68



Zeitschalter  
→ 68



Jalousiesteuerung  
→ 71



Orientierungs-  
beleuchtung  
→ 72



Wippensets  
für Bussysteme  
→ 74



Taster für Gira One  
und KNX  
→ 74



RF Bedieneinsätze  
für KNX  
→ 74

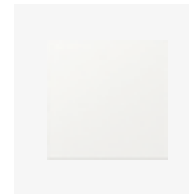

Funk  
Bedieneinsätze  
→ 74



Heizung, Lüftung,  
Klima  
→ 75

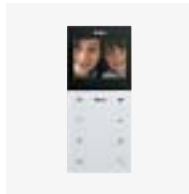

Türkommunikation  
→ 75



Gira Keyless In  
→ 75



Kommunikation  
Entertainment  
→ 75



Kommunikation  
Netzwerktechnik  
→ 76

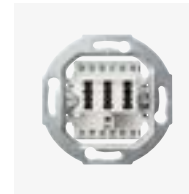

Kommunikation  
Telekommuni-  
kation  
→ 77



Kommunikation  
Zubehör  
→ 78



Audiosysteme  
→ 80



Notrufset  
→ 80

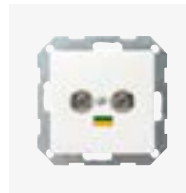

Krankenhaus-  
installation  
→ 81



Schutzschalter  
→ 81



Zubehör  
→ 82

Neue Gira Schaltergeneration.

### Technische Merkmale

- Schwimmende Schaltwippe bewirkt automatische und präzise Positionierung der Wippe im Rahmen.
- Schnellbefestigung (3,5 Umdrehungen pro Befestigungskralle).
- Einfachere Krallenbefestigung durch robusten Schraubenkopf-antrieb PZ1/Schlitz/PH.
- Spannungsprüfung von vorn möglich.
- Einheitliche Abisolierlänge (11 mm) für Schalter und Steckdosen sorgt für eine schnellere, effizientere Montage.
- Verwendbarkeit von starrem und flexiblem Leitergut möglich.
- Gut zugängliche Lösehebel.
- Bruchsicherer Thermoplastsockel.
- Standardmäßig LED-Beleuchtungselemente von vorn einsetzbar.
- Durch 180°-Drehung des Beleuchtungselementes kann je nach Schalter zwischen Kontrollbeleuchtung und Dauerbeleuchtung gewechselt werden.

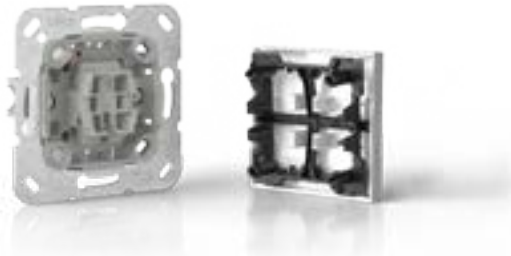

Bisherige Best.-Nr.	Neue Best.-Nr.	Bisherige Best.-Nr.	Neue Best.-Nr.
0120xx	3490xx / 315600	0287xx	3287xx
0121xx	3496xx / 312600	0290xx	3290xx
0122xx	3290xx / 312200	0294xx	3294xx
0123xx	3495xx / 312700	0295xx	3295xx
0125xx	3295xx / 312500	0296xx	3296xx
0126xx	3296xx / 312600	0299xx	3299xx
0127xx	3296xx / 312700	0631xx	3631xx
0128xx	3295xx / 312800	0638xx	3638xx / 3639xx
0130xx	3296xx / 315600	0670xx	3670xx
0136xx	3290xx / 313600	0673xx	3673xx
0140xx	3140xx	0674xx	3674xx
0209xx	3291xx	0676xx	367600
0216xx	321600	0678xx	3678xx
0217xx	321700	0679xx	367900
0218xx	321800	1104xx	3104xx
025127	325x00	1150xx	3297xx
0285xx	3285xx	2860xx	3295xx / 312500
0286xx	3286xx	2861xx	3295xx / 312800

Spezifikation Best.-Nr. VE PS EUR/Stk

### Schalten und Tasten

N Neuheit.  
Wippe



Cremeweiß glänzend	3296 01	10	21	4,16
Reinweiß glänzend	3296 03	10/100	21	4,16
Reinweiß seidenmatt	3296 27	10/100	21	4,16
Anthrazit	3296 28	10/100	11	4,89
Farbe Alu	3296 26	10	11	8,18
Schwarz matt	3296 005	10	11	8,18
Grau matt	3296 015	10	11	8,18
Edelstahl	3296 600	10	11	15,44

### + Notwendiges Zubehör

Einen der nachstehenden Artikel:

Wippschalter AusWe 3106 00	→	207
Wippschalter AusWe o.Kr. 3816 00	→	207
Wippschalter 16 AX AusWe 3176 00		
Wippschalter Kreuz 3107 00	→	209
Wippschalter Aus 2-p 3102 00	→	208
Wipptaster Schließer 3151 00	→	213
Wipptaster Wechsler 3156 00	→	215
Wipptaster Schließer + N-Kl. 3150 00	→	215
Wipptaster Schließer sMK 3152 00	→	214
Tastschalter AusWe 3126 00		
Tastschalter Kreuz 3127 00	→	211

### + Optionales Zubehör

Set IP44 Wippsch./Wippt. + Tastsch. 3254 00

N Neuheit.  
Gerade stehende Wippe



Reinweiß glänzend	3496 03	10	01	4,16
Reinweiß seidenmatt	3496 27	10	01	4,16
Anthrazit	3496 28	10	11	4,89
Farbe Alu	3496 26	1	11	8,18
Schwarz matt	3496 005	10	11	8,18
Grau matt	3496 015	1	11	8,18
Edelstahl	3496 600	1/5	11	15,44

### + Notwendiges Zubehör

Wipptaster Schließer 3151 00	→	213
Wipptaster Wechsler 3156 00	→	215
Wipptaster Schließer + N-Kl. 3150 00	→	215
Wipptaster Schließer sMK 3152 00	→	214
Tastschalter AusWe 3126 00		
Tastschalter Kreuz 3127 00		



Spezifikation Best.-Nr. VE PS EUR/Stk



N Neuheit. Wippe mit Beschriftungsfeld				
Cremeweiß glänzend	<b>3299 01</b>	1	01	<b>8,23</b>
Reinweiß glänzend	<b>3299 03</b>	10	01	<b>8,23</b>
Reinweiß seidenmatt	<b>3299 27</b>	1	01	<b>8,23</b>
Anthrazit	<b>3299 28</b>	1	11	<b>8,75</b>
Farbe Alu	<b>3299 26</b>	1	11	<b>12,00</b>
Schwarz matt	<b>3299 005</b>	1	11	<b>12,00</b>
Grau matt	<b>3299 015</b>	1	11	<b>12,00</b>
Edelstahl	<b>3299 600</b>	1/5	11	<b>19,31</b>

**+ Notwendiges Zubehör**

Einen der nachstehenden Artikel:

Wippschalter AusWe <b>3106 00</b>	→	207
Wippschalter AusWe o.Kr. <b>3816 00</b>	→	207
Wippschalter 16 AX AusWe <b>3176 00</b>		
Wippschalter Kreuz <b>3107 00</b>	→	209
Wippschalter Aus 2-p <b>3102 00</b>	→	208
Wipptaster Schließer <b>3151 00</b>	→	213
Wipptaster Wechsler <b>3156 00</b>	→	215
Wipptaster Schließer + N-Kl. <b>3150 00</b>	→	215
Wipptaster Schließer sMK <b>3152 00</b>	→	214
Tastschalter AusWe <b>3126 00</b>		
Tastschalter Kreuz <b>3127 00</b>	→	211

**+ Optionales Zubehör**

Beschriftungsbögen 51,2 x 7 mm <b>1455 00</b>	→	222
---	---	-----

**Lieferumfang**

- Blanko Beschriftungsschild liegt bei.
- Beschriftungsschilder mit Symbolen "Licht", "Klingel" und "Tür" liegen bei.

Spezifikation Best.-Nr. VE PS EUR/Stk



N Neuheit. Wippe mit Symbol				
<b>Licht</b>				
Cremeweiß glänzend	<b>3285 01</b>	1	01	<b>5,83</b>
Reinweiß glänzend	<b>3285 03</b>	10	01	<b>5,83</b>
Reinweiß seidenmatt	<b>3285 27</b>	5	01	<b>5,83</b>
Anthrazit	<b>3285 28</b>	5	11	<b>6,34</b>
Farbe Alu	<b>3285 26</b>	1	11	<b>9,59</b>
Schwarz matt	<b>3285 005</b>	5	11	<b>9,59</b>
Grau matt	<b>3285 015</b>	1	11	<b>9,59</b>
Edelstahl	<b>3285 600</b>	1	11	<b>16,92</b>

**Klingel**

Cremeweiß glänzend	<b>3286 01</b>	1	01	<b>5,83</b>
Reinweiß glänzend	<b>3286 03</b>	10	01	<b>5,83</b>
Reinweiß seidenmatt	<b>3286 27</b>	10	01	<b>5,83</b>
Anthrazit	<b>3286 28</b>	10	11	<b>6,34</b>
Farbe Alu	<b>3286 26</b>	1	11	<b>9,59</b>
Schwarz matt	<b>3286 005</b>	5	11	<b>9,59</b>
Grau matt	<b>3286 015</b>	1	11	<b>9,59</b>
Edelstahl	<b>3286 600</b>	1	11	<b>16,92</b>

**Tür**

Cremeweiß glänzend	<b>3287 01</b>	1	01	<b>5,83</b>
Reinweiß glänzend	<b>3287 03</b>	10	01	<b>5,83</b>
Reinweiß seidenmatt	<b>3287 27</b>	5	01	<b>5,83</b>
Anthrazit	<b>3287 28</b>	1	11	<b>6,34</b>
Farbe Alu	<b>3287 26</b>	1	11	<b>9,59</b>
Schwarz matt	<b>3287 005</b>	1	11	<b>9,59</b>
Grau matt	<b>3287 015</b>	1	11	<b>9,59</b>
Edelstahl	<b>3287 600</b>	1	11	<b>16,92</b>

**+ Notwendiges Zubehör**

Einen der nachstehenden Artikel:

Wippschalter AusWe <b>3106 00</b>	→	207
Wippschalter AusWe o.Kr. <b>3816 00</b>	→	207
Wippschalter 16 AX AusWe <b>3176 00</b>		
Wippschalter Kreuz <b>3107 00</b>	→	209
Wippschalter Aus 2-p <b>3102 00</b>	→	208
Wipptaster Schließer <b>3151 00</b>	→	213
Wipptaster Wechsler <b>3156 00</b>	→	215
Wipptaster Schließer + N-Kl. <b>3150 00</b>	→	215
Wipptaster Schließer sMK <b>3152 00</b>	→	214
Tastschalter AusWe <b>3126 00</b>		
Tastschalter Kreuz <b>3127 00</b>	→	211

**+ Optionales Zubehör**

Set IP44 Wippsch./Wippt. + Tastsch. <b>3254 00</b>		
--	--	--

Spezifikation Best.-Nr. VE PS EUR/Stk

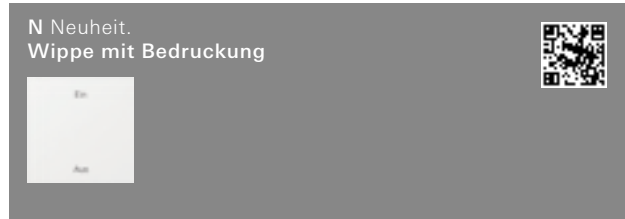

**EIN / AUS**  
Reinweiß glänzend **3614 03** 1/5 01 **6,39**

**1 / 0**  
Reinweiß glänzend **3615 03** 1/5 01 **7,23**

**Pfeilsymbole**  
Cremeweiß glänzend **3616 01** 1/5 01 **7,23**  
Reinweiß glänzend **3616 03** 10 01 **7,23**  
Reinweiß seidenmatt **3616 27** 1/5 01 **7,23**  
Anthrazit **3616 28** 2/10 11 **7,97**  
Farbe Alu **3616 26** 1/5 11 **11,27**  
Schwarz matt **3616 005** 1/5 11 **11,27**  
Grau matt **3616 015** 1/5 11 **11,27**

**+ Notwendiges Zubehör**  
Einen der nachstehenden Artikel:  
Wippschalter AusWe **3106 00** → 207  
Wippschalter AusWe o.Kr. **3816 00** → 207  
Wippschalter 16 AX AusWe **3176 00**  
Wippschalter Kreuz **3107 00** → 209  
Wippschalter Aus 2-p **3102 00** → 208  
Wipptaster Schließer **3151 00** → 213  
Wipptaster Wechsler **3156 00** → 215  
Wipptaster Schließer + N-Kl. **3150 00** → 215  
Wipptaster Schließer sMK **3152 00** → 214  
Tastschalter AusWe **3126 00**  
Tastschalter Kreuz **3127 00** → 211

**+ Optionales Zubehör**  
Set IP44 Wippsch./Wippt. + Tastsch. **3254 00**



Farbneutral **3676 00** 1 01 **14,96**

**+ Notwendiges Zubehör**  
Einen der nachstehenden Artikel:  
Wippschalter AusWe **3106 00** → 207  
Wippschalter AusWe o.Kr. **3816 00** → 207  
Wippschalter 16 AX AusWe **3176 00**  
Wippschalter Kreuz **3107 00** → 209  
Wippschalter Aus 2-p **3102 00** → 208  
Wipptaster Schließer **3151 00** → 213  
Wipptaster Wechsler **3156 00** → 215  
Wipptaster Schließer + N-Kl. **3150 00** → 215  
Wipptaster Schließer sMK **3152 00** → 214  
Tastschalter AusWe **3126 00**  
Tastschalter Kreuz **3127 00** → 211

**Technische Daten**  
Abmessungen in mm  
- Beschriftungsfeld: B 51 H 51

**Lieferumfang**  
- Blanko Beschriftungsschild liegt bei.  
- Beschriftungsschilder mit Symbolen "Licht", "Klingel" und "Tür" liegen bei.

Spezifikation Best.-Nr. VE PS EUR/Stk



**Licht**  
Farbneutral **3216 00** 1 01 **16,51**

**Klingel**  
Farbneutral **3217 00** 1 01 **16,51**

**Tür**  
Farbneutral **3218 00** 1 01 **16,51**

**+ Notwendiges Zubehör**  
Einen der nachstehenden Artikel:  
Wippschalter AusWe **3106 00** → 207  
Wippschalter AusWe o.Kr. **3816 00** → 207  
Wippschalter 16 AX AusWe **3176 00**  
Wippschalter Kreuz **3107 00** → 209  
Wippschalter Aus 2-p **3102 00** → 208  
Wipptaster Schließer **3151 00** → 213  
Wipptaster Wechsler **3156 00** → 215  
Wipptaster Schließer + N-Kl. **3150 00** → 215  
Wipptaster Schließer sMK **3152 00** → 214  
Tastschalter AusWe **3126 00**  
Tastschalter Kreuz **3127 00** → 211

**Technische Daten**  
Abmessungen in mm  
- Beschriftungsfeld: B 51 H 51

**Hinweise**  
- Besonders für Sehbehinderte und Sehschwache in barrierefreier Wohnumgebung geeignet.

**Lieferumfang**  
- Blanko Beschriftungsschild liegt bei.



**Klingel**  
Cremeweiß glänzend **3673 01** 1 01 **9,61**  
Reinweiß glänzend **3673 03** 10 01 **9,61**  
Reinweiß seidenmatt **3673 27** 10 01 **9,61**  
Anthrazit **3673 28** 5 11 **10,21**  
Farbe Alu **3673 26** 1 11 **13,47**  
Schwarz matt **3673 005** 1 11 **13,47**  
Grau matt **3673 015** 1 11 **13,47**

**+ Notwendiges Zubehör**  
Einen der nachstehenden Artikel:  
Wippschalter AusWe **3106 00** → 207  
Wippschalter AusWe o.Kr. **3816 00** → 207  
Wippschalter 16 AX AusWe **3176 00**  
Wippschalter Kreuz **3107 00** → 209  
Wippschalter Aus 2-p **3102 00** → 208  
Wipptaster Schließer **3151 00** → 213  
Wipptaster Wechsler **3156 00** → 215  
Wipptaster Schließer + N-Kl. **3150 00** → 215  
Wipptaster Schließer sMK **3152 00** → 214  
Tastschalter AusWe **3126 00**  
Tastschalter Kreuz **3127 00** → 211

**+ Optionales Zubehör**  
Beschriftungsbögen 51,2 x 7 mm **1455 00** → 222

**Lieferumfang**  
- Blanko Beschriftungsschild liegt bei.

Spezifikation Best.-Nr. VE PS EUR/Stk



**Klingel**  
Farbneutral **3679 00** 10 01 **9,61**

- + Notwendiges Zubehör**
- Wipptaster Schließer **3151 00** → 213
  - Wipptaster Wechsler **3156 00** → 215
  - Wipptaster Schließer + N-Kl. **3150 00** → 215
  - Wipptaster Schließer sMK **3152 00** → 214

**Technische Daten**  
Abmessungen in mm  
- Beschriftungsfeld: B 51 H 51

**Lieferumfang**  
- Blanko Beschriftungsschild liegt bei.



Cremeweiß glänzend	<b>3295 01</b>	10 01	<b>7,91</b>
Reinweiß glänzend	<b>3295 03</b>	10/100 01	<b>7,91</b>
Reinweiß seidenmatt	<b>3295 27</b>	10 01	<b>7,91</b>
Anthrazit	<b>3295 28</b>	10 11	<b>8,49</b>
Farbe Alu	<b>3295 26</b>	10 11	<b>11,78</b>
Schwarz matt	<b>3295 005</b>	10 11	<b>11,78</b>
Grau matt	<b>3295 015</b>	10 11	<b>11,78</b>
Edelstahl	<b>3295 600</b>	1/5 11	<b>19,02</b>

- + Notwendiges Zubehör**
- Wippschalter Serien **3105 00** → 209
  - Wippschalter Wechselsch. 2f **3108 00** → 209
  - Wipptaster Wechsler 2f **3155 00** → 209
  - Wippschalter/-taster **3139 00** → 215
  - Tastschalter Serien **3125 00**
  - Tastschalter Wechselsch. 2f **3128 00**
  - Wipptaster 4f Schließer **3147 00**

**+ Optionales Zubehör**  
Set IP44 Wippsch./Wippt. + Tastsch. **3254 00**



Reinweiß glänzend	<b>3495 03</b>	1 01	<b>7,91</b>
Reinweiß seidenmatt	<b>3495 27</b>	10 01	<b>7,91</b>
Anthrazit	<b>3495 28</b>	1 11	<b>8,49</b>
Farbe Alu	<b>3495 26</b>	1 11	<b>11,78</b>
Schwarz matt	<b>3495 005</b>	1 11	<b>11,78</b>
Grau matt	<b>3495 015</b>	1 11	<b>11,78</b>
Edelstahl	<b>3495 600</b>	1/5 11	<b>19,02</b>

- + Notwendiges Zubehör**  
Tastschalter Serien **3125 00**  
Tastschalter Wechselsch. 2f **3128 00**

Spezifikation Best.-Nr. VE PS EUR/Stk



Cremeweiß glänzend	<b>3631 01</b>	1 01	<b>10,83</b>
Reinweiß glänzend	<b>3631 03</b>	10 01	<b>10,83</b>
Reinweiß seidenmatt	<b>3631 27</b>	1 01	<b>10,83</b>
Anthrazit	<b>3631 28</b>	1 11	<b>11,34</b>
Farbe Alu	<b>3631 26</b>	1 11	<b>14,68</b>
Schwarz matt	<b>3631 005</b>	1 11	<b>14,68</b>
Grau matt	<b>3631 015</b>	1 11	<b>14,68</b>

- + Notwendiges Zubehör**  
Einen der nachstehenden Artikel:  
Wipp-Kontroll Serien **3115 00**  
Tast-Kontroll Serien **3135 00**



Cremeweiß glänzend	<b>3294 01</b>	10 01	<b>10,84</b>
Reinweiß glänzend	<b>3294 03</b>	10/100 01	<b>10,84</b>
Reinweiß seidenmatt	<b>3294 27</b>	10 01	<b>10,84</b>
Anthrazit	<b>3294 28</b>	10 11	<b>11,41</b>
Farbe Alu	<b>3294 26</b>	10 11	<b>14,70</b>
Schwarz matt	<b>3294 005</b>	10 11	<b>15,15</b>
Grau matt	<b>3294 015</b>	10 11	<b>15,15</b>
Edelstahl	<b>3294 600</b>	10 11	<b>21,96</b>

- + Notwendiges Zubehör**  
Einen der nachstehenden Artikel:  
Wipp-Jal.schalter **3159 00** → 216  
Wipp-Jal.taster **3158 00** → 216



Cremeweiß glänzend	<b>3297 01</b>	1 01	<b>10,84</b>
Reinweiß glänzend	<b>3297 03</b>	10 01	<b>10,84</b>
Reinweiß seidenmatt	<b>3297 27</b>	10 01	<b>10,84</b>
Anthrazit	<b>3297 28</b>	10 11	<b>11,41</b>
Farbe Alu	<b>3297 26</b>	1 11	<b>14,70</b>
Schwarz matt	<b>3297 005</b>	10 11	<b>14,70</b>
Grau matt	<b>3297 015</b>	1 11	<b>14,70</b>

- + Notwendiges Zubehör**  
Wipptaster 4f Schließer **3147 00** → 215

Spezifikation Best.-Nr. VE PS EUR/Stk

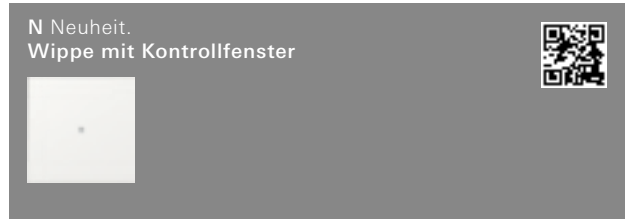

Cremeweiß glänzend	<b>3290 01</b>	1	01	<b>5,82</b>
Reinweiß glänzend	<b>3290 03</b>	10/100	01	<b>5,82</b>
Reinweiß seidenmatt	<b>3290 27</b>	10	01	<b>5,82</b>
Anthrazit	<b>3290 28</b>	10	11	<b>6,34</b>
Farbe Alu	<b>3290 26</b>	1	11	<b>9,59</b>
Schwarz matt	<b>3290 005</b>	10	11	<b>9,59</b>
Grau matt	<b>3290 015</b>	10	11	<b>9,59</b>
Edelstahl	<b>3290 600</b>	1/5	11	<b>16,89</b>

**+ Notwendiges Zubehör**

Einen der nachstehenden Artikel:

Wipp-Kontroll AusWe <b>3116 00</b>	→	209
Wipp-Kontroll Aus 2-p <b>3112 00</b>	→	210
Tast-Kontroll AusWe <b>3136 00</b>		
Tast-Kontroll Aus 2-p <b>3122 00</b>		
Wipp-Kontroll 16 AX AusWe <b>3186 00</b>		
Wipptaster Schließer + N-Kl. <b>3150 00</b>		
Wipptaster Schließer <b>3151 00</b>		
Wipptaster Schließer sMK <b>3152 00</b>		
Wipptaster Wechsler <b>3156 00</b>		

**+ Optionales Zubehör**

Set IP44 bel. Wippsch./-t. + Tastsch. **3255 00**



Reinweiß glänzend	<b>3490 03</b>	1	01	<b>5,82</b>
Reinweiß seidenmatt	<b>3490 27</b>	1	01	<b>5,82</b>
Anthrazit	<b>3490 28</b>	1	11	<b>6,34</b>
Farbe Alu	<b>3490 26</b>	1	11	<b>9,59</b>
Schwarz matt	<b>3490 005</b>	1	11	<b>9,59</b>
Grau matt	<b>3490 015</b>	5	11	<b>9,59</b>

**+ Notwendiges Zubehör**

Einen der nachstehenden Artikel:

Tast-Kontroll AusWe <b>3136 00</b>		
Tast-Kontroll Aus 2-p <b>3122 00</b>		
Wipp-Kontroll 16 AX AusWe <b>3186 00</b>		
Wipptaster Schließer + N-Kl. <b>3150 00</b>		
Wipptaster Schließer <b>3151 00</b>		
Wipptaster Schließer sMK <b>3152 00</b>		
Wipptaster Wechsler <b>3156 00</b>		

Spezifikation Best.-Nr. VE PS EUR/Stk



Cremeweiß glänzend	<b>3670 01</b>	1	01	<b>9,59</b>
Reinweiß glänzend	<b>3670 03</b>	1	01	<b>9,59</b>
Reinweiß seidenmatt	<b>3670 27</b>	1	01	<b>9,59</b>
Anthrazit	<b>3670 28</b>	1	11	<b>10,20</b>
Farbe Alu	<b>3670 26</b>	1	11	<b>13,45</b>
Schwarz matt	<b>3670 005</b>	1	11	<b>13,45</b>
Grau matt	<b>3670 015</b>	1	11	<b>13,45</b>

**+ Notwendiges Zubehör**

Einen der nachstehenden Artikel:

Wipp-Kontroll AusWe <b>3116 00</b>	→	209
Wipp-Kontroll Aus 2-p <b>3112 00</b>	→	210
Tast-Kontroll AusWe <b>3136 00</b>		
Tast-Kontroll Aus 2-p <b>3122 00</b>		
Wipp-Kontroll 16 AX AusWe <b>3186 00</b>		
Wipptaster Schließer + N-Kl. <b>3150 00</b>	→	213
Wipptaster Schließer <b>3151 00</b>	→	213
Wipptaster Schließer sMK <b>3152 00</b>	→	214
Wipptaster Wechsler <b>3156 00</b>	→	215

**+ Optionales Zubehör**

Beschriftungsbögen 51,2 x 7 mm **1455 00** → 222

**Lieferumfang**

- Beschriftungsschilder mit Symbolen "Licht", "Klingel" und "Tür" liegen bei.



Cremeweiß glänzend	<b>3674 01</b>	1	01	<b>7,27</b>
Reinweiß glänzend	<b>3674 03</b>	10	01	<b>7,27</b>
Reinweiß seidenmatt	<b>3674 27</b>	10	01	<b>7,27</b>
Anthrazit	<b>3674 28</b>	10	11	<b>7,81</b>
Farbe Alu	<b>3674 26</b>	1	11	<b>11,08</b>
Schwarz matt	<b>3674 005</b>	1	11	<b>11,08</b>
Grau matt	<b>3674 015</b>	1	11	<b>11,08</b>

**+ Notwendiges Zubehör**

Einen der nachstehenden Artikel:

Wipp-Kontroll AusWe <b>3116 00</b>	→	209
Wipp-Kontroll Aus 2-p <b>3112 00</b>	→	210
Tast-Kontroll AusWe <b>3136 00</b>		
Tast-Kontroll Aus 2-p <b>3122 00</b>		
Wipp-Kontroll 16 AX AusWe <b>3186 00</b>		
Wipptaster Schließer + N-Kl. <b>3150 00</b>		
Wipptaster Schließer <b>3151 00</b>		
Wipptaster Schließer sMK <b>3152 00</b>		
Wipptaster Wechsler <b>3156 00</b>		

**+ Optionales Zubehör**

Set IP44 bel. Wippsch./-t. + Tastsch. **3255 00**

Spezifikation Best.-Nr. VE PS EUR/Stk



Steckdose	Best.-Nr.	VE	PS	EUR/Stk
Cremeweiß glänzend	3291 01	1	01	7,27
Reinweiß glänzend	3291 03	10	01	7,27
Reinweiß seidenmatt	3291 27	1	01	7,27
Anthrazit	3291 28	1	11	7,81
Farbe Alu	3291 26	1	11	11,08
Schwarz matt	3291 005	1	11	11,08

**+ Notwendiges Zubehör**  
 Einen der nachstehenden Artikel:  
 Wipp-Kontroll AusWe **3116 00** → 209  
 Wipp-Kontroll Aus 2-p **3112 00** → 210  
 Tast-Kontroll AusWe **3136 00**  
 Tast-Kontroll Aus 2-p **3122 00**  
 Wipp-Kontroll 16 AX AusWe **3186 00**

**+ Optionales Zubehör**  
 Set IP44 bel. Wippsch./-t. + Tastsch. **3255 00**

**Hinweise**  
 - Für schaltbare Steckdosen.



Cremeweiß glänzend	3678 01	1	01	7,27
Reinweiß glänzend	3678 03	10	01	7,27
Reinweiß seidenmatt	3678 27	1	01	7,27
Anthrazit	3678 28	1	11	7,81
Farbe Alu	3678 26	1	11	11,08
Schwarz matt	3678 005	1	11	11,08

**+ Notwendiges Zubehör**  
 Einen der nachstehenden Artikel:  
 Wipp-Kontroll AusWe **3116 00** → 209  
 Wipp-Kontroll Aus 2-p **3112 00** → 210  
 Tast-Kontroll AusWe **3136 00**  
 Tast-Kontroll Aus 2-p **3122 00**  
 Wipp-Kontroll 16 AX AusWe **3186 00**

**+ Optionales Zubehör**  
 Set IP44 bel. Wippsch./-t. + Tastsch. **3255 00**

Spezifikation Best.-Nr. VE PS EUR/Stk

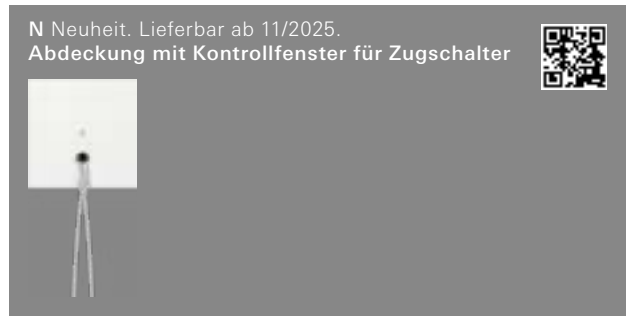

Cremeweiß glänzend	3638 01	10	01	6,90
Reinweiß glänzend	3638 03	10	01	6,90
Reinweiß seidenmatt	3638 27	1	01	6,90
Anthrazit	3638 28	1	11	9,59
Schwarz matt	3638 005	1	11	13,77

**+ Notwendiges Zubehör**  
 Zugschalter AusWe **3546 00** → 216

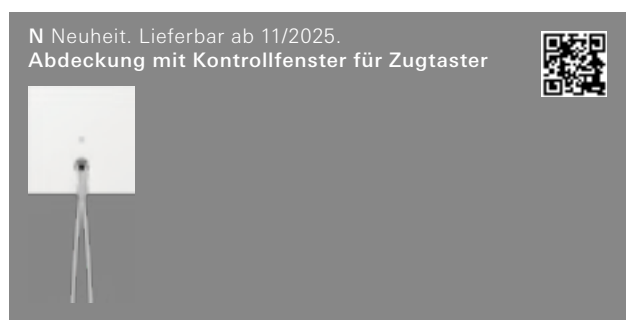

Cremeweiß glänzend	3639 01	1	01	6,90
Reinweiß glänzend	3639 03	1	01	6,90

**+ Notwendiges Zubehör**  
 Zugtaster Schließer **3565 00** → 217

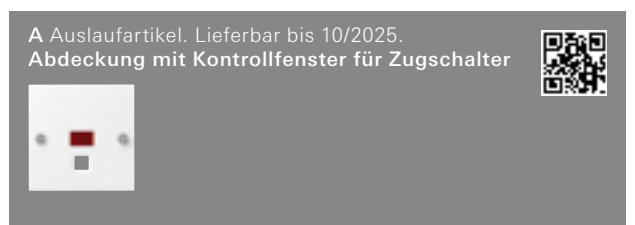

Cremeweiß glänzend	0638 01	10/100	01	6,90
Reinweiß glänzend	0638 03	10	01	6,90
Reinweiß seidenmatt	0638 27	10	01	6,90
Anthrazit	0638 28	1	11	9,59
Farbe Alu	0638 26	1	11	13,77
Schwarz matt	0638 005	1	11	13,77

**+ Notwendiges Zubehör**  
 Zugschalter Aus 2-p **0142 00** → 217  
 Zugschalter AusWe **0146 00** → 217  
 Zugtaster Schließer sMK **0165 00** → 217

**Lieferumfang**  
 - Ausführung mit roter Linse.  
 - Endnummer 01 zusätzlich mit cremeweißer Linse.  
 - Endnummer 03, 27 zusätzlich mit reinweißer Linse.

Spezifikation Best.-Nr. VE PS EUR/Stk

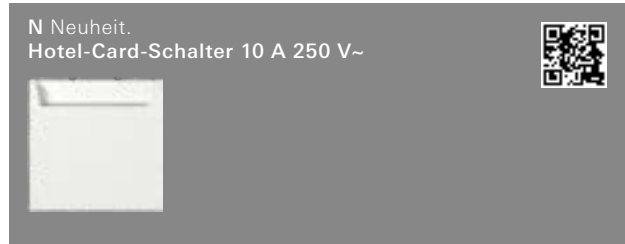

<b>Schließer 1-polig mit N-Klemme</b>			
Cremeweiß glänzend	<b>3140 01</b>	1 01	<b>79,89</b>
Reinweiß glänzend	<b>3140 03</b>	1 01	<b>79,89</b>
Reinweiß seidenmatt	<b>3140 27</b>	1 01	<b>79,89</b>
Anthrazit	<b>3140 28</b>	1 11	<b>82,59</b>
Farbe Alu	<b>3140 26</b>	1 11	<b>86,79</b>
Schwarz matt	<b>3140 005</b>	1 11	<b>86,79</b>
Grau matt	<b>3140 015</b>	1 11	<b>86,79</b>
Edelstahl (lackiert)	<b>3140 600</b>	1 11	<b>90,77</b>

- Merkmale**
- Der Hotel-Card-Schalter kann z. B. Sicherheits- oder Energiesparfunktionen übernehmen.
  - Bei entnommener Hotel-Card werden alle evtl. noch eingeschalteten Verbraucher abgeschaltet.
  - Erst nach dem Einstecken der Karte wird der Stromkreis über den Taster aktiv geschaltet.

**Technische Daten**

Einbautiefe:	32 mm
Anschlussquerschnitt	
- für starre und flexible Leiter bis:	2,5 mm <sup>2</sup>
Nennleistung	
- LEDi/ CFLi:	100 W

- Hinweise**
- Weitere Ausführungen auf Anfrage.
  - Erhöhter Mitnahmeschutz durch verschraubbares Klemmstück.

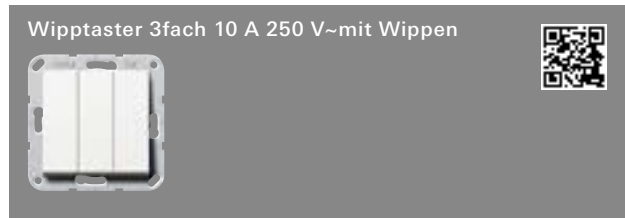

<b>Schließer 1-polig</b>			
Cremeweiß glänzend	<b>2844 01</b>	10 29	<b>37,01</b>
Reinweiß glänzend	<b>2844 03</b>	10 29	<b>37,01</b>
Anthrazit	<b>2844 28</b>	10 29	<b>39,69</b>
Farbe Alu	<b>2844 26</b>	10 29	<b>43,64</b>
Schwarz matt	<b>2844 005</b>	10 29	<b>43,64</b>
Grau matt	<b>2844 015</b>	10 29	<b>43,64</b>
Edelstahl (lackiert)	<b>2844 600</b>	10 29	<b>47,39</b>

- Merkmale**
- Mit Schraubklemmen.

**Technische Daten**

Einbautiefe:	25 mm
Anschlussquerschnitt	
- für Leiter bis:	2,5 mm <sup>2</sup>

- Hinweise**
- Nur für Schraubbefestigung.

Spezifikation Best.-Nr. VE PS EUR/Stk



Cremeweiß glänzend	<b>3104 01</b>	1 01	<b>39,70</b>
Reinweiß glänzend	<b>3104 03</b>	1 01	<b>39,70</b>
Reinweiß seidenmatt	<b>3104 27</b>	1 01	<b>39,70</b>
Anthrazit	<b>3104 28</b>	1 11	<b>40,20</b>
Farbe Alu	<b>3104 26</b>	1 11	<b>43,48</b>
Schwarz matt	<b>3104 005</b>	1 11	<b>43,48</b>

**+ Optionales Zubehör**  
LED-Signalleuchte RT / GN **1171 00** → 73

- Merkmale**
- Schalter für Anzeige Hotelzimmerstatus "Do not disturb" und "Make up room".
  - Mit Sperre gegen doppelseitiges Einschalten.
  - Elektrisch und mechanisch verriegelt.

**Technische Daten**

Einbautiefe:	32 mm
Anschlussquerschnitt	
- für starre und flexible Leiter bis:	2,5 mm <sup>2</sup>
Nennleistung	
- LEDi/ CFLi:	100 W

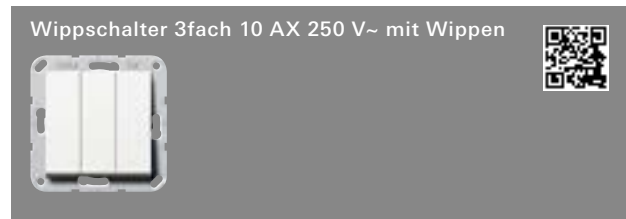

**System 55, Universal-Aus-Wechselschalter**

Cremeweiß glänzend	<b>2832 01</b>	10 29	<b>35,18</b>
Reinweiß glänzend	<b>2832 03</b>	10 29	<b>35,18</b>
Anthrazit	<b>2832 28</b>	10 29	<b>37,81</b>
Farbe Alu	<b>2832 26</b>	10 29	<b>41,83</b>
Schwarz matt	<b>2832 005</b>	10 11	<b>41,83</b>
Grau matt	<b>2832 015</b>	10 11	<b>41,83</b>
Edelstahl (lackiert)	<b>2832 600</b>	10 29	<b>45,56</b>

- Merkmale**
- Mit Schraubklemmen.

**Technische Daten**

Einbautiefe:	25 mm
Anschlussquerschnitt	
- für Leiter bis:	2,5 mm <sup>2</sup>

- Hinweise**
- Nur für Schraubbefestigung.

Spezifikation Best.-Nr. VE PS EUR/Stk

**Wippschalter British Standard (BS EN 60669-1) 20 AX 250 V~ mit Wippe**



<b>System 55, Ausschalter 2-polig</b>			
Cremeweiß glänzend	<b>2836 01</b>	10 29	<b>37,56</b>
Reinweiß glänzend	<b>2836 03</b>	10 29	<b>37,56</b>
Anthrazit	<b>2836 28</b>	10 29	<b>38,26</b>
Farbe Alu	<b>2836 26</b>	1 29	<b>41,30</b>
Schwarz matt	<b>2836 005</b>	10 29	<b>41,30</b>
Grau matt	<b>2836 015</b>	10 29	<b>41,30</b>
Edelstahl	<b>2836 600</b>	10 29	<b>47,99</b>

**Merkmale**  
- Mit Schraubklemmen.

**Technische Daten**  
Einbautiefe: 24 mm  
Anschlussquerschnitt  
- für Leiter bis: 2 x 4 mm<sup>2</sup> oder 1 x 6 mm<sup>2</sup>

**Hinweise**  
- Nur für Schraubbefestigung.  
- BS EN 60669-1.

**Wipp-Kontrollschalter British Standard (BS EN 60669-1) 20 AX 250 V~ mit Wippe**



<b>System 55, Ausschalter 2-polig</b>			
Cremeweiß glänzend	<b>2834 01</b>	10 29	<b>45,20</b>
Reinweiß glänzend	<b>2834 03</b>	10 29	<b>45,20</b>
Anthrazit	<b>2834 28</b>	10 29	<b>45,69</b>
Farbe Alu	<b>2834 26</b>	10 29	<b>48,69</b>
Schwarz matt	<b>2834 005</b>	10 29	<b>48,69</b>
Grau matt	<b>2834 015</b>	10 29	<b>48,69</b>
Edelstahl	<b>2834 600</b>	10 29	<b>55,61</b>



**Merkmale**  
- Mit Schraubklemmen.

**Technische Daten**  
Einbautiefe: 24 mm  
Anschlussquerschnitt  
- für Leiter bis: 2 x 4 mm<sup>2</sup> oder 1 x 6 mm<sup>2</sup>

**Hinweise**  
- Nur für Schraubbefestigung.  
- BS EN 60669-1.

Spezifikation Best.-Nr. VE PS EUR/Stk

**Abdeckung mit Knebel für 3-Stufenschalter**

<b>Nullstellung</b>			
Cremeweiß glänzend	<b>0669 01</b>	1 02	<b>7,90</b>
Reinweiß glänzend	<b>0669 03</b>	1 02	<b>7,90</b>
Reinweiß seidenmatt	<b>0669 27</b>	1 02	<b>7,90</b>
Anthrazit	<b>0669 28</b>	1 02	<b>11,42</b>
Farbe Alu	<b>0669 26</b>	1 02	<b>16,77</b>
Schwarz matt	<b>0669 005</b>	1 11	<b>19,07</b>

**+ Notwendiges Zubehör**  
3-Stufen 0/1/2/3 **0149 00** → 218

**Kurzhubtaster 0,5 A 42 V~ mit Wippe**

<b>Schließer 1-polig</b>			
Reinweiß glänzend	<b>0138 03</b>	1/5 01	<b>20,00</b>

**+ Optionales Zubehör**  
**Standard ..**  
AP-Gehäuse 1f flach **0219 ..** → 90  
**E2, Event, Esprit**  
AP-Gehäuse 1f flach **0219 ..** → 125

**Merkmale**  
- Mit Schraubklemmen.

**Technische Daten**  
Einbautiefe: 11 mm

**Hinweise**  
- Für Klemm- und Dübelbefestigung.

Spezifikation Best.-Nr. VE PS EUR/Stk

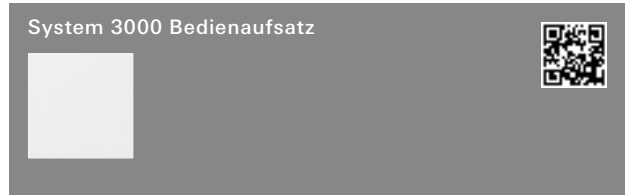

Cremeweiß glänzend	<b>5360 01</b>	1/5 02	<b>27,59</b>
Reinweiß glänzend	<b>5360 03</b>	1/5 02	<b>27,59</b>
Reinweiß seidenmatt	<b>5360 27</b>	1/5 02	<b>27,59</b>
Anthrazit	<b>5360 28</b>	1/5 02	<b>30,47</b>
Farbe Alu	<b>5360 26</b>	1/5 02	<b>35,03</b>
Schwarz matt	<b>5360 005</b>	1/5 02	<b>35,03</b>
Grau matt	<b>5360 015</b>	1/5 02	<b>35,03</b>
Edelstahl	<b>5360 600</b>	1/5 02	<b>43,29</b>

**+ Notwendiges Zubehör**

Einen der nachstehenden Artikel:

<b>System 3000 Schalteinsatz</b>			
S3000 Relaischalteins. <b>5403 00</b>	→	231	
S3000 Relaischalteins. pot.frei <b>5407 00</b>	→	232	
S3000 Relaischalteins. 2f <b>5404 00</b>	→	233	
S3000 elektr. Schalteins. <b>5405 00</b>	→	234	
S3000 Impulseins. <b>5410 00</b>	→	235	
<b>System 3000 Dimmeinsatz</b>			
S3000 Uni-LED-Dimmeins. Standard <b>5400 00</b>	→	238	
S3000 Uni-LED-Dimmeins. Komfort <b>5401 00</b>	→	239	
S3000 Uni-LED-Dimmeins. Komfort 2f <b>5402 00</b>	→	240	
S3000 DALI Power-Steuereinheit UP-Eins. <b>5406 00</b>	→	243	
<b>System 3000 Nebenstelleneinsatz</b>			
S3000 Nebenst.eins. 2-Draht <b>5408 00</b>	→	243	
S3000 Nebenst.eins. 3-Dr <b>5409 00</b>	→	244	
<b>System 3000 Jalousieeinsatz</b>			
S3000 Jal.steuereins. + Nebenst.eing. <b>5414 00</b>	→	245	
S3000 Jal.steuereins. o.Nebenst.eing. <b>5415 00</b>	→	245	

**+ Optionales Zubehör**

Wippe 1f unbedruckt **5372 ..**

Funktionsbeschreibung → 247

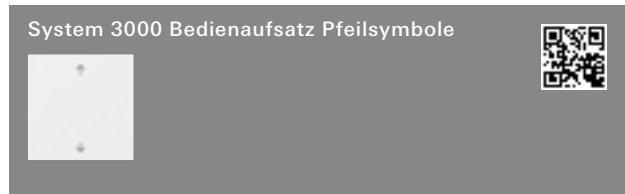

Cremeweiß glänzend	<b>5361 01</b>	1/5 02	<b>31,74</b>
Reinweiß glänzend	<b>5361 03</b>	1/5 02	<b>31,74</b>
Reinweiß seidenmatt	<b>5361 27</b>	1/5 02	<b>31,74</b>
Anthrazit	<b>5361 28</b>	1/5 02	<b>34,62</b>
Farbe Alu	<b>5361 26</b>	1/5 02	<b>39,19</b>
Schwarz matt	<b>5361 005</b>	1/5 02	<b>39,19</b>
Grau matt	<b>5361 015</b>	1/5 02	<b>39,19</b>
Edelstahl	<b>5361 600</b>	1/5 02	<b>47,45</b>

**+ Notwendiges Zubehör**

**Siehe Auflistung bei**  
S3000 Bedieneins. **5360 ..**

**+ Optionales Zubehör**

Wippe 1f unbedruckt **5372 ..**

Funktionsbeschreibung → 247

Spezifikation Best.-Nr. VE PS EUR/Stk



Cremeweiß glänzend	<b>5362 01</b>	1/5 02	<b>42,26</b>
Reinweiß glänzend	<b>5362 03</b>	1/5 02	<b>42,26</b>
Reinweiß seidenmatt	<b>5362 27</b>	1 02	<b>42,26</b>
Anthrazit	<b>5362 28</b>	1/5 02	<b>45,14</b>
Farbe Alu	<b>5362 26</b>	1 02	<b>49,71</b>
Schwarz matt	<b>5362 005</b>	1/5 02	<b>49,71</b>
Grau matt	<b>5362 015</b>	1/5 02	<b>49,71</b>
Edelstahl	<b>5362 600</b>	1 02	<b>57,97</b>

**+ Notwendiges Zubehör**

Einen der nachstehenden Artikel:

<b>System 3000 Schalteinsatz</b>			
S3000 Relaischalteins. 2f <b>5404 00</b>	→	233	
<b>System 3000 Dimmeinsatz</b>			
S3000 Uni-LED-Dimmeins. Komfort 2f <b>5402 00</b>	→	240	
S3000 DALI Power-Steuereinheit UP-Eins. <b>5406 00</b>	→	243	
<b>System 3000 Nebenstelleneinsatz</b>			
S3000 Nebenst.eins. 3-Dr <b>5409 00</b>	→	244	

**+ Optionales Zubehör**

Wippe 2f unbedruckt **5370 ..**

Wippe 2f Pfeile **5387 ..**

Funktionsbeschreibung → 248



Cremeweiß glänzend	<b>5363 01</b>	1/5 02	<b>89,67</b>
Reinweiß glänzend	<b>5363 03</b>	1/5 02	<b>89,67</b>
Reinweiß seidenmatt	<b>5363 27</b>	1/5 02	<b>89,67</b>
Anthrazit	<b>5363 28</b>	1/5 02	<b>92,56</b>
Farbe Alu	<b>5363 26</b>	1/5 02	<b>97,11</b>
Schwarz matt	<b>5363 005</b>	1/5 02	<b>97,11</b>
Grau matt	<b>5363 015</b>	1/5 02	<b>97,11</b>
Edelstahl	<b>5363 600</b>	1/5 02	<b>108,14</b>

**+ Notwendiges Zubehör**

Einen der nachstehenden Artikel:

<b>System 3000 Schalteinsatz</b>			
S3000 Relaischalteins. <b>5403 00</b>	→	231	
S3000 Relaischalteins. pot.frei <b>5407 00</b>	→	232	
S3000 Relaischalteins. 2f <b>5404 00</b>	→	233	
S3000 elektr. Schalteins. <b>5405 00</b>	→	234	
<b>System 3000 Dimmeinsatz</b>			
S3000 Uni-LED-Dimmeins. Standard <b>5400 00</b>	→	238	
S3000 Uni-LED-Dimmeins. Komfort <b>5401 00</b>	→	239	
S3000 Uni-LED-Dimmeins. Komfort 2f <b>5402 00</b>	→	240	
S3000 DALI Power-Steuereinheit UP-Eins. <b>5406 00</b>	→	243	
<b>System 3000 Nebenstelleneinsatz</b>			
S3000 Nebenst.eins. 3-Dr <b>5409 00</b>	→	244	
<b>System 3000 Jalousieeinsatz</b>			
S3000 Jal.steuereins. + Nebenst.eing. <b>5414 00</b>	→	245	
S3000 Jal.steuereins. o.Nebenst.eing. <b>5415 00</b>	→	245	

**+ Optionales Zubehör**

Wippe 2f unbedruckt Kontrollf. **5369 ..**

Wippe 2f Pfeile Kontrollf. **5386 ..**

Funktionsbeschreibung → 248



Spezifikation Best.-Nr. VE PS EUR/Stk



Cremeweiß glänzend	<b>5366 01</b>	1/5	02	<b>100,69</b>
Reinweiß glänzend	<b>5366 03</b>	1/5	02	<b>100,69</b>
Reinweiß seidenmatt	<b>5366 27</b>	1/5	02	<b>100,69</b>
Anthrazit	<b>5366 28</b>	1/5	02	<b>103,61</b>
Farbe Alu	<b>5366 26</b>	1/5	02	<b>108,14</b>
Schwarz matt	<b>5366 005</b>	1/5	02	<b>108,14</b>
Grau matt	<b>5366 015</b>	1/5	02	<b>108,14</b>
Edelstahl (lackiert)	<b>5366 600</b>	1/5	02	<b>116,43</b>

**+Notwendiges Zubehör**

**Siehe Auflistung bei**

S3000 Bedieneufs. Memory Pfeile **5363 ..**

Funktionsbeschreibung → 249



Cremeweiß glänzend	<b>5368 01</b>	1/5	02	<b>129,11</b>
Reinweiß glänzend	<b>5368 03</b>	1/5	02	<b>129,11</b>
Reinweiß seidenmatt	<b>5368 27</b>	1/5	02	<b>129,11</b>
Anthrazit	<b>5368 28</b>	1/5	02	<b>132,02</b>
Farbe Alu	<b>5368 26</b>	1/5	02	<b>136,55</b>
Schwarz matt	<b>5368 005</b>	1/5	02	<b>136,55</b>
Grau matt	<b>5368 015</b>	1/5	02	<b>136,55</b>
Edelstahl	<b>5368 600</b>	1/5	02	<b>144,83</b>

**+Notwendiges Zubehör**

**Siehe Auflistung bei**

S3000 Bedieneufs. Memory Pfeile **5363 ..**

**+Optionales Zubehör**

S3000 Helligk.- + Temp.sensor BT **5466 02** → 259

Funktionsbeschreibung → 249



Cremeweiß glänzend	<b>5382 01</b>	1/5	02	<b>129,11</b>
Reinweiß glänzend	<b>5382 03</b>	1/5	02	<b>129,11</b>
Reinweiß seidenmatt	<b>5382 27</b>	1/5	02	<b>129,11</b>
Anthrazit	<b>5382 28</b>	1/5	02	<b>132,02</b>
Farbe Alu	<b>5382 26</b>	1/5	02	<b>136,55</b>
Schwarz matt	<b>5382 005</b>	1/5	02	<b>136,55</b>
Grau matt	<b>5382 015</b>	1/5	02	<b>136,55</b>
Edelstahl	<b>5382 600</b>	1/5	02	<b>144,83</b>

**+Notwendiges Zubehör**

**Siehe Auflistung bei**

S3000 Bedieneufs. BT **5368 ..** → 248

**+Optionales Zubehör**

S3000 Helligk.- + Temp.sensor BT **5466 02** → 259

Funktionsbeschreibung → 250

Spezifikation Best.-Nr. VE PS EUR/Stk

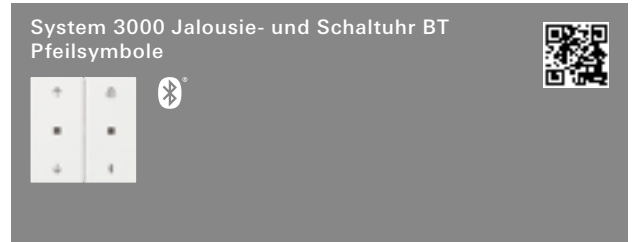

Cremeweiß glänzend	<b>5367 01</b>	1/5	02	<b>129,11</b>
Reinweiß glänzend	<b>5367 03</b>	1/5	02	<b>129,11</b>
Reinweiß seidenmatt	<b>5367 27</b>	1/5	02	<b>129,11</b>
Anthrazit	<b>5367 28</b>	1/5	02	<b>132,02</b>
Farbe Alu	<b>5367 26</b>	1/5	02	<b>136,55</b>
Schwarz matt	<b>5367 005</b>	1/5	02	<b>136,55</b>
Grau matt	<b>5367 015</b>	1/5	02	<b>136,55</b>
Edelstahl	<b>5367 600</b>	1/5	02	<b>144,83</b>

**+Notwendiges Zubehör**

**Siehe Auflistung bei**

S3000 Bedieneufs. Memory Pfeile **5363 ..**

**+Optionales Zubehör**

S3000 Helligk.- + Temp.sensor BT **5466 02** → 259

Wippe 2f unbedruckt Kontrollf. **5369 ..**

Wippe 2f Pfeile Kontrollf. **5386 ..**

Funktionsbeschreibung → 250

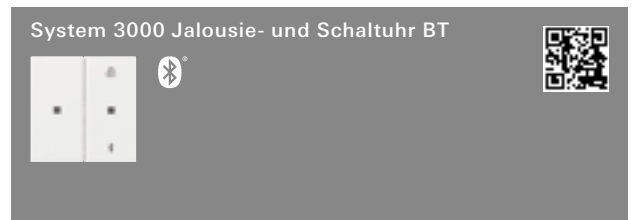

Cremeweiß glänzend	<b>5381 01</b>	1/5	02	<b>129,11</b>
Reinweiß glänzend	<b>5381 03</b>	1/5	02	<b>129,11</b>
Reinweiß seidenmatt	<b>5381 27</b>	1/5	02	<b>129,11</b>
Anthrazit	<b>5381 28</b>	1/5	02	<b>132,02</b>
Farbe Alu	<b>5381 26</b>	1/5	02	<b>136,55</b>
Schwarz matt	<b>5381 005</b>	1/5	02	<b>136,55</b>
Grau matt	<b>5381 015</b>	1/5	02	<b>136,55</b>
Edelstahl	<b>5381 600</b>	1/5	02	<b>144,83</b>

**+Notwendiges Zubehör**

**Siehe Auflistung bei**

S3000 Bedieneufs. Memory Pfeile **5363 ..** → 248

**+Optionales Zubehör**

S3000 Helligk.- + Temp.sensor BT **5466 02** → 259

Wippe 2f unbedruckt Kontrollf. **5369 ..**

Wippe 2f Pfeile Kontrollf. **5386 ..**

Funktionsbeschreibung → 251

Spezifikation Best.-Nr. VE PS EUR/Stk

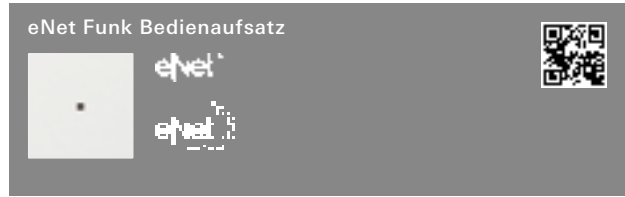

Cremeweiß glänzend	5495 01	1/5	42	112,30
Reinweiß glänzend	5495 03	1/5	42	112,30
Reinweiß seidenmatt	5495 27	1/5	42	112,30
Anthrazit	5495 28	1/5	42	115,18
Farbe Alu	5495 26	1/5	42	118,63
Schwarz matt	5495 005	1/5	42	118,63
Grau matt	5495 015	1/5	42	118,63
Edelstahl	5495 600	1/5	42	126,13

**+ Notwendiges Zubehör**

Siehe Auflistung bei S3000 Bedieneufs. Memory Pfeile **5363** ..

**+ Optionales Zubehör**

Server REG **5301 00** → 518

Funktionsbeschreibung → 523

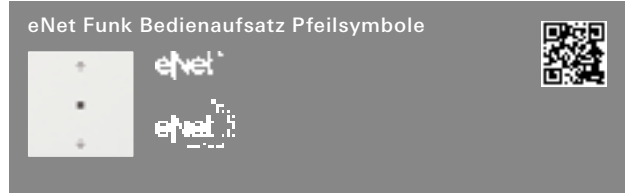

Cremeweiß glänzend	5494 01	1/5	42	114,61
Reinweiß glänzend	5494 03	1/5	42	114,61
Reinweiß seidenmatt	5494 27	1/5	42	114,61
Anthrazit	5494 28	1/5	42	117,49
Farbe Alu	5494 26	1/5	42	120,95
Schwarz matt	5494 005	1/5	42	120,95
Grau matt	5494 015	1/5	42	120,95
Edelstahl	5494 600	1/5	42	128,42

**+ Notwendiges Zubehör**

Siehe Auflistung bei S3000 Bedieneufs. Memory Pfeile **5363** ..

**+ Optionales Zubehör**

Server REG **5301 00** → 518

Funktionsbeschreibung → 523



Cremeweiß glänzend	5493 01	1/5	42	112,30
Reinweiß glänzend	5493 03	1/5	42	112,30
Reinweiß seidenmatt	5493 27	1/5	42	112,30
Anthrazit	5493 28	1/5	42	115,18
Farbe Alu	5493 26	1/5	42	118,63
Schwarz matt	5493 005	1/5	42	118,63
Grau matt	5493 015	1/5	42	118,63
Edelstahl	5493 600	1/5	42	126,13

**+ Notwendiges Zubehör**

Siehe Auflistung bei S3000 Bedieneufs. Memory Pfeile **5363** ..

**+ Optionales Zubehör**

Wippe 2f unbedruckt Kontrollf. **5369** ..  
Wippe 2f Pfeile Kontrollf. **5386** ..

Funktionsbeschreibung → 523

Spezifikation Best.-Nr. VE PS EUR/Stk



Cremeweiß glänzend	5492 01	1/5	42	114,61
Reinweiß glänzend	5492 03	1/5	42	114,61
Reinweiß seidenmatt	5492 27	1/5	42	114,61
Anthrazit	5492 28	1/5	42	117,49
Farbe Alu	5492 26	1/5	42	120,95
Schwarz matt	5492 005	1/5	42	120,95
Grau matt	5492 015	1/5	42	120,95
Edelstahl	5492 600	1/5	42	128,42

**+ Notwendiges Zubehör**

Siehe Auflistung bei S3000 Bedieneufs. Memory Pfeile **5363** ..

**+ Optionales Zubehör**

Wippe 2f unbedruckt Kontrollf. **5369** ..  
Wippe 2f Pfeile Kontrollf. **5386** ..

Funktionsbeschreibung → 523

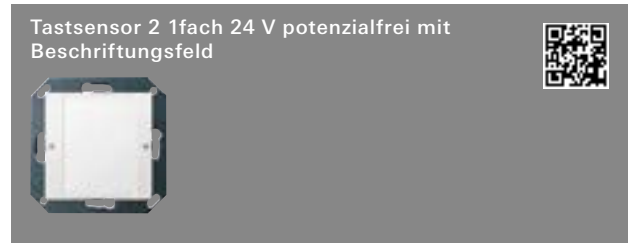

Klar / Reinweiß glänzend	2001 100	1	02	64,96
Edelstahl	2001 600	1	02	80,86

**+ Optionales Zubehör**

Beschriftungsbögen 38 x 54 mm **1090 00** → 223

**Merkmale**

**Tastsensor 2 zum Anschluss an 24-V-Steuersysteme**

- Wippe mit zwei roten LEDs zur Statusanzeige.
- Demontageschutz durch Verschraubung.
- Hintergrundbeleuchtung.
- Anschluss von zwei Tastern, zwei LEDs und der Hintergrundbeleuchtung über Klemmblock auf der Rückseite.

**Technische Daten**

Nennspannung je Taster:	AC/DC 24 V SELV
Belastbarkeit je Taster:	max. 20 mA
Nennspannung je LED:	DC 24 V SELV
Belastbarkeit je LED:	1 mA
Anschluss:	2 x Klemmblock 9-polig
Anschlussquerschnitt:	0,4 bis 0,8 mm eindrätig
Einbautiefe:	25 mm
Umgebungstemperatur:	-5 °C bis +45 °C

**Hinweise**

- **Nur für SELV-Stromkreise geeignet.**
- Auch beleuchtbar anzuschließen.
- Professionelle Beschriftung über den Gira Beschriftungsservice [www.beschriftung.gira.de](http://www.beschriftung.gira.de).

**Lieferumfang**

- Blanko Beschriftungsschilder liegen bei.

Spezifikation	Best.-Nr.	VE	PS	EUR/Stk
---------------	-----------	----	----	---------

**Tastensensor 2 3fach 24 V potenzialfrei mit Beschriftungsfeld**



Klar / Reinweiß glänzend	<b>2003 100</b>	1	02	<b>100,86</b>
Edelstahl	<b>2003 600</b>	1	02	<b>116,77</b>

+ Optionales Zubehör  
 Beschriftungsbögen 38 x 54 mm **1090 00** → 223

**Merkmale**  
**Tastensensor 2 zum Anschluss an 24-V-Steuersysteme**  
 - Drei Wippen mit je zwei roten LEDs zur Statusanzeige.  
 - Demontageschutz durch Verschraubung.  
 - Hintergrundbeleuchtung.  
 - Anschluss von sechs Tastern, sechs LEDs und Hintergrundbeleuchtung über Klemmblock auf der Rückseite.

**Technische Daten**

Nennspannung je Taster:	AC/DC 24 V SELV
Belastbarkeit je Taster:	max. 20 mA
Nennspannung je LED:	DC 24 V SELV
Belastbarkeit je LED:	1 mA
Anschluss:	2 x Klemmblock 9-polig
Anschlussquerschnitt:	0,4 bis 0,8 mm eindrätig
Einbautiefe:	25 mm
Umgebungstemperatur:	-5 °C bis +45 °C

**Hinweise**  
 - **Nur für SELV-Stromkreise geeignet.**  
 - Auch beleuchtbar anzuschließen.  
 - Professionelle Beschriftung über den Gira Beschriftungsservice [www.beschriftung.gira.de](http://www.beschriftung.gira.de).

**Lieferumfang**  
 - Blanko Beschriftungsschilder liegen bei.

**FI-Schutzschalter 30 mA**



Cremeweiß glänzend	<b>2664 01</b>	1	03	<b>163,17</b>
Reinweiß glänzend	<b>2664 03</b>	1	03	<b>163,17</b>
Reinweiß seidenmatt	<b>2664 27</b>	1	03	<b>163,17</b>
Anthrazit	<b>2664 28</b>	1	03	<b>163,83</b>
Farbe Alu	<b>2664 26</b>	1	03	<b>165,48</b>
Schwarz matt	<b>2664 005</b>	1	03	<b>165,48</b>
Grau matt	<b>2664 015</b>	1	03	<b>165,48</b>

**Merkmale**  
 - Beim FI-Schutzschalter handelt es sich um eine ortsfeste Schutzeinrichtung mit spannungsunabhängiger Fehlerstromauslösung im Sinne der VDE 0664.  
 - Funktionsprinzip entspricht dem eines Fehlerstrom-Schutzschalters.

**Technische Daten**

Bemessungsspannung:	AC 230 V, 50/60 Hz
Bemessungsstrom:	16 A
Bemessungsfehlerstrom:	30 mA
Einbautiefe:	32 mm
Anschlussquerschnitt	
- für Leiter von:	1,5 mm <sup>2</sup> bis 2,5 mm <sup>2</sup>
Umgebungstemperatur:	-25 °C bis +40 °C

Spezifikation	Best.-Nr.	VE	PS	EUR/Stk
---------------	-----------	----	----	---------

**Hinweise**  
 - Einsatzgebiete: Brüstungskanäle, vor SCHUKO-fremden Steckdosen oder in Gira Energiesäule.  
 - Montage in eine tiefe Gerätedose.

**Abdeckung mit Tragrings zur Aufnahme von Befehls- und Meldegeräten (Ø 22,5 mm)**



Cremeweiß glänzend	<b>0272 01</b>	1	01	<b>12,40</b>
Reinweiß glänzend	<b>0272 03</b>	5	01	<b>12,40</b>
Reinweiß seidenmatt	<b>0272 27</b>	5	01	<b>12,40</b>
Anthrazit	<b>0272 28</b>	1	11	<b>15,13</b>
Farbe Alu	<b>0272 26</b>	1	11	<b>19,24</b>
Schwarz matt	<b>0272 005</b>	1	11	<b>19,24</b>
Grau matt	<b>0272 015</b>	1	11	<b>19,24</b>

**Hinweise**  
 - Nur für Schraubbefestigung.  
 - Für Druck-, Schlag-, Schlüssel-, Schwenk-, Leucht- und Pilztaster, Wahlschalter und Meldeleuchten, z. B. der Firmen Lumitas, Rafi, Elan, Fanal.

**Abdeckung mit Tragrings zur Aufnahme von Druck- und Pilztastern (Ø 22,5 mm)**



Gelb glänzend	<b>0271 02</b>	10	01	<b>16,98</b>
---------------	----------------	----	----	--------------

**Merkmale**  
 - Für Not-Aus oder Not-Halt.

**Hinweise**  
 - Nur für Schraubbefestigung.

**Blindabdeckung mit Tragrings**



Cremeweiß glänzend	<b>0268 01</b>	10	01	<b>11,83</b>
Reinweiß glänzend	<b>0268 03</b>	10/100	01	<b>11,83</b>
Reinweiß seidenmatt	<b>0268 27</b>	10	01	<b>11,83</b>
Anthrazit	<b>0268 28</b>	10	11	<b>14,58</b>
Farbe Alu	<b>0268 26</b>	10	11	<b>18,71</b>
Schwarz matt	<b>0268 005</b>	10	11	<b>18,71</b>
Grau matt	<b>0268 015</b>	10	11	<b>18,71</b>
Edelstahl	<b>0268 600</b>	5	11	<b>22,75</b>

**Hinweise**  
 - Nur für Schraubbefestigung.

Spezifikation Best.-Nr. VE PS EUR/Stk



Cremeweiß glänzend	<b>0666 01</b>	5 01	<b>8,67</b>
Reinweiß glänzend	<b>0666 03</b>	5 01	<b>8,67</b>
Reinweiß seidenmatt	<b>0666 27</b>	5 01	<b>8,67</b>
Anthrazit	<b>0666 28</b>	5 11	<b>12,53</b>
Farbe Alu	<b>0666 26</b>	5 11	<b>18,42</b>
Schwarz matt	<b>0666 005</b>	5 11	<b>18,42</b>
Grau matt	<b>0666 015</b>	5 11	<b>18,42</b>

### Hinweise

- Durch Auswechseln der beiliegenden Symbolscheiben für Jalousie und Zeit kann diese Abdeckung universell eingesetzt werden.

### Lieferumfang

- Symbolscheiben für Jalousie (▲, ▼) und Zeit (15 bis 120 min oder 30 bis 60 min) sind im Lieferumfang enthalten.

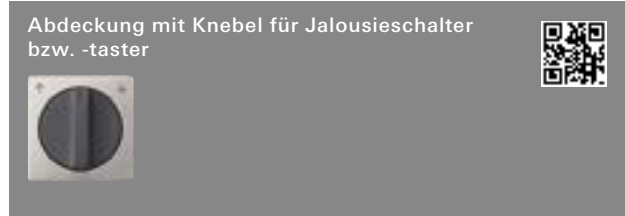

Edelstahl	<b>0666 600</b>	1 11	<b>25,44</b>
-----------	-----------------	------	--------------

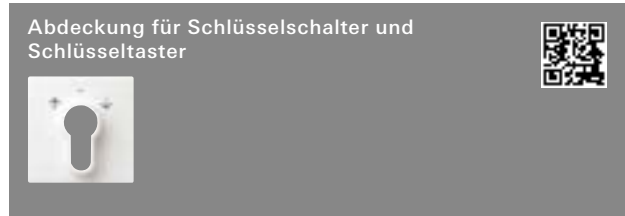

Cremeweiß glänzend	<b>0664 01</b>	1 02	<b>9,59</b>
Reinweiß glänzend	<b>0664 03</b>	1/5 02	<b>9,59</b>
Reinweiß seidenmatt	<b>0664 27</b>	1/5 02	<b>9,59</b>
Anthrazit	<b>0664 28</b>	1 02	<b>13,10</b>
Farbe Alu	<b>0664 26</b>	1 02	<b>18,51</b>
Schwarz matt	<b>0664 005</b>	1 02	<b>18,51</b>
Grau matt	<b>0664 015</b>	1 02	<b>18,51</b>

Spezifikation Best.-Nr. VE PS EUR/Stk

## Dimmen



Cremeweiß glänzend	<b>0650 01</b>	10 02	<b>6,94</b>
Reinweiß glänzend	<b>0650 03</b>	10/100 02	<b>6,94</b>
Reinweiß seidenmatt	<b>0650 27</b>	10 02	<b>6,94</b>
Anthrazit	<b>0650 28</b>	10 02	<b>10,41</b>
Farbe Alu	<b>0650 26</b>	10 02	<b>15,82</b>
Schwarz matt	<b>0650 005</b>	10 02	<b>15,82</b>
Grau matt	<b>0650 015</b>	10 02	<b>15,82</b>
Edelstahl	<b>0650 600</b>	1 02	<b>22,13</b>

### + Notwendiges Zubehör

S3000 Uni-LED-Drehdimmeins. Komfort	<b>2455 00</b>	→	237
S3000 Uni-LED-Drehdimmeins. Standard	<b>2450 00</b>	→	236
S3000 Dreh-Nebenst.eins. 3-Dr	<b>2389 00</b>	→	244
LED-Dimmeins. 20 - 200 W Dreh-Aus	<b>0300 00</b>	→	268
Glühlampendimmeins. 100 - 1000 W DruckWe	<b>1181 00</b>	→	268
Potentiometer Steuer 1 - 10 V Schaltfkt	<b>0309 00</b>	→	269
DALI Potentiometer	<b>2018 00</b>	→	265
DALI Potentiometer Netzteil	<b>2028 00</b>	→	265
DALI Potentiometer Tunable WH	<b>2020 00</b>	→	266
DALI Potentiometer Tunable WH Netzteil	<b>2030 00</b>	→	266
S3000 Drehzahlstellereins.	<b>2460 00</b>	→	246



Cremeweiß glänzend	<b>5360 01</b>	1/5 02	<b>27,59</b>
Reinweiß glänzend	<b>5360 03</b>	1/5 02	<b>27,59</b>
Reinweiß seidenmatt	<b>5360 27</b>	1/5 02	<b>27,59</b>
Anthrazit	<b>5360 28</b>	1/5 02	<b>30,47</b>
Farbe Alu	<b>5360 26</b>	1/5 02	<b>35,03</b>
Schwarz matt	<b>5360 005</b>	1/5 02	<b>35,03</b>
Grau matt	<b>5360 015</b>	1/5 02	<b>35,03</b>
Edelstahl	<b>5360 600</b>	1/5 02	<b>43,29</b>

### + Notwendiges Zubehör

Einen der nachstehenden Artikel:

<b>System 3000 Schalteinsatz</b>			
S3000 Relaischalteins.	<b>5403 00</b>	→	231
S3000 Relaischalteins. pot.frei	<b>5407 00</b>	→	232
S3000 Relaischalteins. 2f	<b>5404 00</b>	→	233
S3000 elektr. Schalteins.	<b>5405 00</b>	→	234
S3000 Impulseins.	<b>5410 00</b>	→	235
<b>System 3000 Dimmeinsatz</b>			
S3000 Uni-LED-Dimmeins. Standard	<b>5400 00</b>	→	238
S3000 Uni-LED-Dimmeins. Komfort	<b>5401 00</b>	→	239
S3000 Uni-LED-Dimmeins. Komfort 2f	<b>5402 00</b>	→	240
S3000 DALI Power-Steuereinheit UP-Eins.	<b>5406 00</b>	→	243
<b>System 3000 Nebenstelleneinsatz</b>			
S3000 Nebenst.eins. 2-Draht	<b>5408 00</b>	→	243
S3000 Nebenst.eins. 3-Dr	<b>5409 00</b>	→	244
<b>System 3000 Jalousieeinsatz</b>			
S3000 Jal.steuereins. + Nebenst.eing.	<b>5414 00</b>	→	245
S3000 Jal.steuereins. o.Nebenst.eing.	<b>5415 00</b>	→	245

### + Optionales Zubehör

Wippe 1f unbedruckt **5372 ..**

Funktionsbeschreibung	→	247
-----------------------	---	-----

Spezifikation Best.-Nr. VE PS EUR/Stk

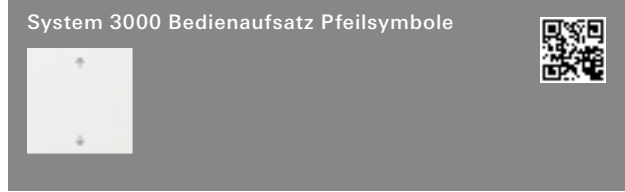

Cremeweiß glänzend	<b>5361 01</b>	1/5	02	<b>31,74</b>
Reinweiß glänzend	<b>5361 03</b>	1/5	02	<b>31,74</b>
Reinweiß seidenmatt	<b>5361 27</b>	1/5	02	<b>31,74</b>
Anthrazit	<b>5361 28</b>	1/5	02	<b>34,62</b>
Farbe Alu	<b>5361 26</b>	1/5	02	<b>39,19</b>
Schwarz matt	<b>5361 005</b>	1/5	02	<b>39,19</b>
Grau matt	<b>5361 015</b>	1/5	02	<b>39,19</b>
Edelstahl	<b>5361 600</b>	1/5	02	<b>47,45</b>

**+ Notwendiges Zubehör**

Siehe Auflistung bei S3000 Bedienaufs. **5360 ..** → 52

**+ Optionales Zubehör**

Wippe 1f unbedruckt **5372 ..**

Funktionsbeschreibung → 247

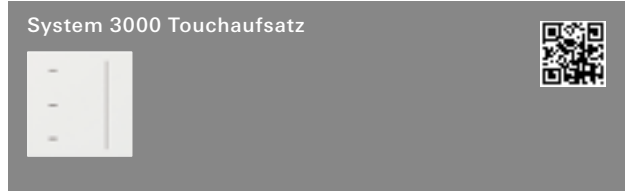

Cremeweiß glänzend	<b>5365 01</b>	1/5	02	<b>86,64</b>
Reinweiß glänzend	<b>5365 03</b>	1/5	02	<b>86,64</b>
Reinweiß seidenmatt	<b>5365 27</b>	1/5	02	<b>86,64</b>
Anthrazit	<b>5365 28</b>	1/5	02	<b>89,65</b>
Farbe Alu	<b>5365 26</b>	1/5	02	<b>94,16</b>
Schwarz matt	<b>5365 005</b>	1/5	02	<b>94,16</b>
Grau matt	<b>5365 015</b>	1/5	02	<b>94,16</b>
Edelstahl	<b>5365 600</b>	1/5	02	<b>102,55</b>

**+ Notwendiges Zubehör**

Einen der nachstehenden Artikel:

<b>System 3000 Schalteinsatz</b>				
S3000 Relaischalteins. <b>5403 00</b>				→ 231
S3000 Relaischalteins. pot.frei <b>5407 00</b>				→ 232
S3000 Relaischalteins. 2f <b>5404 00</b>				→ 233
S3000 elektr. Schalteins. <b>5405 00</b>				→ 234
<b>System 3000 Dimmeinsatz</b>				
S3000 Uni-LED-Dimmeins. Standard <b>5400 00</b>				→ 238
S3000 Uni-LED-Dimmeins. Komfort <b>5401 00</b>				→ 239
S3000 Uni-LED-Dimmeins. Komfort 2f <b>5402 00</b>				→ 240
S3000 DALI Power-Steuereinheit UP-Eins. <b>5406 00</b>				→ 243
<b>System 3000 Nebenstelleneinsatz</b>				
S3000 Nebenst.eins. 3-Dr <b>5409 00</b>				→ 244
<b>System 3000 Jalousieeinsatz</b>				
S3000 Jal.steuereins. + Nebenst.eing. <b>5414 00</b>				→ 245
S3000 Jal.steuereins. o.Nebenst.eing. <b>5415 00</b>				→ 245

Funktionsbeschreibung → 247

Spezifikation Best.-Nr. VE PS EUR/Stk



Cremeweiß glänzend	<b>5362 01</b>	1/5	02	<b>42,26</b>
Reinweiß glänzend	<b>5362 03</b>	1/5	02	<b>42,26</b>
Reinweiß seidenmatt	<b>5362 27</b>	1	02	<b>42,26</b>
Anthrazit	<b>5362 28</b>	1/5	02	<b>45,14</b>
Farbe Alu	<b>5362 26</b>	1	02	<b>49,71</b>
Schwarz matt	<b>5362 005</b>	1/5	02	<b>49,71</b>
Grau matt	<b>5362 015</b>	1/5	02	<b>49,71</b>
Edelstahl	<b>5362 600</b>	1	02	<b>57,97</b>

**+ Notwendiges Zubehör**

Einen der nachstehenden Artikel:

<b>System 3000 Schalteinsatz</b>				
S3000 Relaischalteins. 2f <b>5404 00</b>				→ 233
<b>System 3000 Dimmeinsatz</b>				
S3000 Uni-LED-Dimmeins. Komfort 2f <b>5402 00</b>				→ 240
S3000 DALI Power-Steuereinheit UP-Eins. <b>5406 00</b>				→ 243
<b>System 3000 Nebenstelleneinsatz</b>				
S3000 Nebenst.eins. 3-Dr <b>5409 00</b>				→ 244

**+ Optionales Zubehör**

Wippe 2f unbedruckt **5370 ..**  
Wippe 2f Pfeile **5387 ..**

Funktionsbeschreibung → 248



Cremeweiß glänzend	<b>5363 01</b>	1/5	02	<b>89,67</b>
Reinweiß glänzend	<b>5363 03</b>	1/5	02	<b>89,67</b>
Reinweiß seidenmatt	<b>5363 27</b>	1/5	02	<b>89,67</b>
Anthrazit	<b>5363 28</b>	1/5	02	<b>92,56</b>
Farbe Alu	<b>5363 26</b>	1/5	02	<b>97,11</b>
Schwarz matt	<b>5363 005</b>	1/5	02	<b>97,11</b>
Grau matt	<b>5363 015</b>	1/5	02	<b>97,11</b>
Edelstahl	<b>5363 600</b>	1/5	02	<b>108,14</b>

**+ Notwendiges Zubehör**

Einen der nachstehenden Artikel:

<b>System 3000 Schalteinsatz</b>				
S3000 Relaischalteins. <b>5403 00</b>				→ 231
S3000 Relaischalteins. pot.frei <b>5407 00</b>				→ 232
S3000 Relaischalteins. 2f <b>5404 00</b>				→ 233
S3000 elektr. Schalteins. <b>5405 00</b>				→ 234
<b>System 3000 Dimmeinsatz</b>				
S3000 Uni-LED-Dimmeins. Standard <b>5400 00</b>				→ 238
S3000 Uni-LED-Dimmeins. Komfort <b>5401 00</b>				→ 239
S3000 Uni-LED-Dimmeins. Komfort 2f <b>5402 00</b>				→ 240
S3000 DALI Power-Steuereinheit UP-Eins. <b>5406 00</b>				→ 243
<b>System 3000 Nebenstelleneinsatz</b>				
S3000 Nebenst.eins. 3-Dr <b>5409 00</b>				→ 244
<b>System 3000 Jalousieeinsatz</b>				
S3000 Jal.steuereins. + Nebenst.eing. <b>5414 00</b>				→ 245
S3000 Jal.steuereins. o.Nebenst.eing. <b>5415 00</b>				→ 245

**+ Optionales Zubehör**

Wippe 2f unbedruckt Kontrollf. **5369 ..**  
Wippe 2f Pfeile Kontrollf. **5386 ..**

Funktionsbeschreibung → 248

Spezifikation Best.-Nr. VE PS EUR/Stk



Cremeweiß glänzend	<b>5366 01</b>	1/5	02	<b>100,69</b>
Reinweiß glänzend	<b>5366 03</b>	1/5	02	<b>100,69</b>
Reinweiß seidenmatt	<b>5366 27</b>	1/5	02	<b>100,69</b>
Anthrazit	<b>5366 28</b>	1/5	02	<b>103,61</b>
Farbe Alu	<b>5366 26</b>	1/5	02	<b>108,14</b>
Schwarz matt	<b>5366 005</b>	1/5	02	<b>108,14</b>
Grau matt	<b>5366 015</b>	1/5	02	<b>108,14</b>
Edelstahl (lackiert)	<b>5366 600</b>	1/5	02	<b>116,43</b>

**+ Notwendiges Zubehör**

**Siehe Auflistung bei**

S3000 Bedienaufs. Memory Pfeile **5363 ..** → 52

Funktionsbeschreibung → 249



Cremeweiß glänzend	<b>5368 01</b>	1/5	02	<b>129,11</b>
Reinweiß glänzend	<b>5368 03</b>	1/5	02	<b>129,11</b>
Reinweiß seidenmatt	<b>5368 27</b>	1/5	02	<b>129,11</b>
Anthrazit	<b>5368 28</b>	1/5	02	<b>132,02</b>
Farbe Alu	<b>5368 26</b>	1/5	02	<b>136,55</b>
Schwarz matt	<b>5368 005</b>	1/5	02	<b>136,55</b>
Grau matt	<b>5368 015</b>	1/5	02	<b>136,55</b>
Edelstahl	<b>5368 600</b>	1/5	02	<b>144,83</b>

**+ Notwendiges Zubehör**

**Siehe Auflistung bei**

S3000 Bedienaufs. Memory Pfeile **5363 ..** → 52

**+ Optionales Zubehör**

S3000 Helligk.- + Temp.sensor BT **5466 02** → 259

Funktionsbeschreibung → 249



Cremeweiß glänzend	<b>5382 01</b>	1/5	02	<b>129,11</b>
Reinweiß glänzend	<b>5382 03</b>	1/5	02	<b>129,11</b>
Reinweiß seidenmatt	<b>5382 27</b>	1/5	02	<b>129,11</b>
Anthrazit	<b>5382 28</b>	1/5	02	<b>132,02</b>
Farbe Alu	<b>5382 26</b>	1/5	02	<b>136,55</b>
Schwarz matt	<b>5382 005</b>	1/5	02	<b>136,55</b>
Grau matt	<b>5382 015</b>	1/5	02	<b>136,55</b>
Edelstahl	<b>5382 600</b>	1/5	02	<b>144,83</b>

**+ Notwendiges Zubehör**

**Siehe Auflistung bei**

S3000 Bedienaufs. BT **5368 ..** → 248

**+ Optionales Zubehör**

S3000 Helligk.- + Temp.sensor BT **5466 02** → 259

Funktionsbeschreibung → 250

Spezifikation Best.-Nr. VE PS EUR/Stk

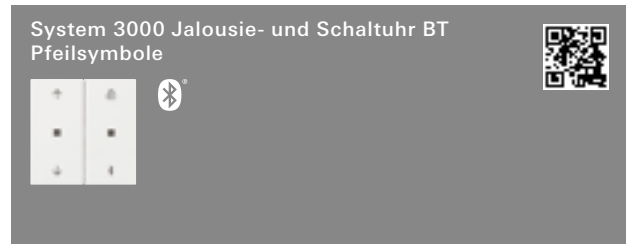

Cremeweiß glänzend	<b>5367 01</b>	1/5	02	<b>129,11</b>
Reinweiß glänzend	<b>5367 03</b>	1/5	02	<b>129,11</b>
Reinweiß seidenmatt	<b>5367 27</b>	1/5	02	<b>129,11</b>
Anthrazit	<b>5367 28</b>	1/5	02	<b>132,02</b>
Farbe Alu	<b>5367 26</b>	1/5	02	<b>136,55</b>
Schwarz matt	<b>5367 005</b>	1/5	02	<b>136,55</b>
Grau matt	<b>5367 015</b>	1/5	02	<b>136,55</b>
Edelstahl	<b>5367 600</b>	1/5	02	<b>144,83</b>

**+ Notwendiges Zubehör**

**Siehe Auflistung bei**

S3000 Bedienaufs. Memory Pfeile **5363 ..** → 52

**+ Optionales Zubehör**

S3000 Helligk.- + Temp.sensor BT **5466 02** → 259

Wippe 2f unbedruckt Kontrollf. **5369 ..**

Wippe 2f Pfeile Kontrollf. **5386 ..**

Funktionsbeschreibung → 250

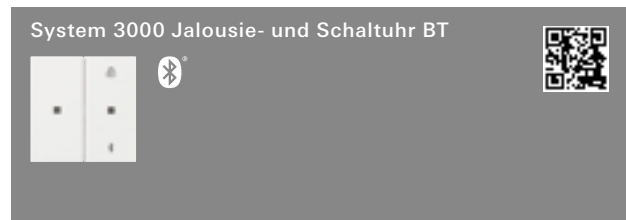

Cremeweiß glänzend	<b>5381 01</b>	1/5	02	<b>129,11</b>
Reinweiß glänzend	<b>5381 03</b>	1/5	02	<b>129,11</b>
Reinweiß seidenmatt	<b>5381 27</b>	1/5	02	<b>129,11</b>
Anthrazit	<b>5381 28</b>	1/5	02	<b>132,02</b>
Farbe Alu	<b>5381 26</b>	1/5	02	<b>136,55</b>
Schwarz matt	<b>5381 005</b>	1/5	02	<b>136,55</b>
Grau matt	<b>5381 015</b>	1/5	02	<b>136,55</b>
Edelstahl	<b>5381 600</b>	1/5	02	<b>144,83</b>

**+ Notwendiges Zubehör**

**Siehe Auflistung bei**

S3000 Bedienaufs. Memory Pfeile **5363 ..** → 248

**+ Optionales Zubehör**

S3000 Helligk.- + Temp.sensor BT **5466 02** → 259

Wippe 2f unbedruckt Kontrollf. **5369 ..**

Wippe 2f Pfeile Kontrollf. **5386 ..**

Funktionsbeschreibung → 251

Spezifikation Best.-Nr. VE PS EUR/Stk

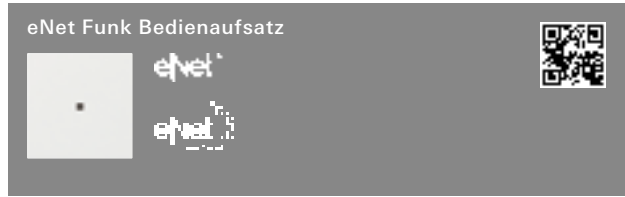

Cremeweiß glänzend	5495 01	1/5	42	112,30
Reinweiß glänzend	5495 03	1/5	42	112,30
Reinweiß seidenmatt	5495 27	1/5	42	112,30
Anthrazit	5495 28	1/5	42	115,18
Farbe Alu	5495 26	1/5	42	118,63
Schwarz matt	5495 005	1/5	42	118,63
Grau matt	5495 015	1/5	42	118,63
Edelstahl	5495 600	1/5	42	126,13

**+Notwendiges Zubehör**

**Siehe Auflistung bei**  
S3000 Bedieneufs. Memory Pfeile **5363 ..** → 52

**+Optionales Zubehör**  
Server REG **5301 00** → 518

Funktionsbeschreibung → 523

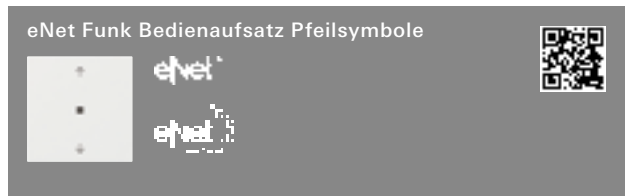

Cremeweiß glänzend	5494 01	1/5	42	114,61
Reinweiß glänzend	5494 03	1/5	42	114,61
Reinweiß seidenmatt	5494 27	1/5	42	114,61
Anthrazit	5494 28	1/5	42	117,49
Farbe Alu	5494 26	1/5	42	120,95
Schwarz matt	5494 005	1/5	42	120,95
Grau matt	5494 015	1/5	42	120,95
Edelstahl	5494 600	1/5	42	128,42

**+Notwendiges Zubehör**

**Siehe Auflistung bei**  
S3000 Bedieneufs. Memory Pfeile **5363 ..** → 52

**+Optionales Zubehör**  
Server REG **5301 00** → 518

Funktionsbeschreibung → 523



Cremeweiß glänzend	5493 01	1/5	42	112,30
Reinweiß glänzend	5493 03	1/5	42	112,30
Reinweiß seidenmatt	5493 27	1/5	42	112,30
Anthrazit	5493 28	1/5	42	115,18
Farbe Alu	5493 26	1/5	42	118,63
Schwarz matt	5493 005	1/5	42	118,63
Grau matt	5493 015	1/5	42	118,63
Edelstahl	5493 600	1/5	42	126,13

**+Notwendiges Zubehör**

**Siehe Auflistung bei**  
S3000 Bedieneufs. Memory Pfeile **5363 ..** → 52

**+Optionales Zubehör**  
Wippe 2f unbedruckt Kontrollf. **5369 ..**  
Wippe 2f Pfeile Kontrollf. **5386 ..**

Funktionsbeschreibung → 523

Spezifikation Best.-Nr. VE PS EUR/Stk



Cremeweiß glänzend	5492 01	1/5	42	114,61
Reinweiß glänzend	5492 03	1/5	42	114,61
Reinweiß seidenmatt	5492 27	1/5	42	114,61
Anthrazit	5492 28	1/5	42	117,49
Farbe Alu	5492 26	1/5	42	120,95
Schwarz matt	5492 005	1/5	42	120,95
Grau matt	5492 015	1/5	42	120,95
Edelstahl	5492 600	1/5	42	128,42

**+Notwendiges Zubehör**

**Siehe Auflistung bei**  
S3000 Bedieneufs. Memory Pfeile **5363 ..** → 52

**+Optionales Zubehör**  
Wippe 2f unbedruckt Kontrollf. **5369 ..**  
Wippe 2f Pfeile Kontrollf. **5386 ..**

Funktionsbeschreibung → 523



**Querverweis**  
Sortimentsübersicht und Funktionsbeschreibung → 407

**Steckdosen**

**Merkmale**

- Tragring ist in Verbindung mit den Befestigungskrallen und Krallenschrauben geerdet.
- Schnellbefestigung (ca. 3,5 Umdrehungen pro Befestigungskralle).
- Eingehauste Spreizkrallen.
- Einfachere Krallenbefestigung durch robusten Schraubenkopfantrieb PZ1 / Schlitz / PH.
- Vereinfachte Installation durch patentierte Anordnung der großen Schlüsellochprofile mittels Dosenschrauben.
- Geringe Einbautiefe.
- Große, ergonomisch geformte Lösehebel.
- Stabiler Erdungsbügel mit massiven Erdungsfingern.
- Stabiler und korrosionsbeständiger Stahltragring.
- Bruchsicherer Thermoplastsockel.

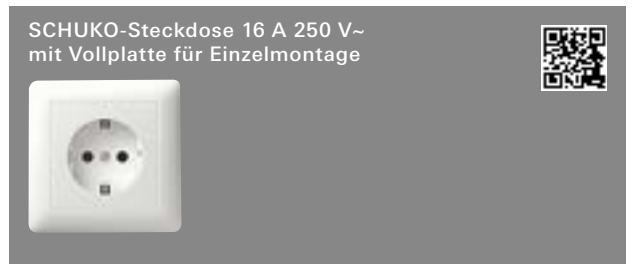

**Standard 55**

Cremeweiß glänzend	4440 01	10	21	7,80
Reinweiß glänzend	4440 03	10/200	21	7,80
Reinweiß seidenmatt	4440 27	10/100	01	7,80

**+Optionales Zubehör**  
ÜSS-Modul **0338 ..** → 82

Spezifikation	Best.-Nr.	VE	PS	EUR/Stk
---------------	-----------	----	----	---------

**Merkmale**

- Geerdeter Tragring.

**Technische Daten**

Einbautiefe:	32 mm
Leitertgut:	starr und flexibel
Anschlussquerschnitt	
- für Leiter von:	1,5 mm <sup>2</sup> bis 2,5 mm <sup>2</sup>

**Hinweise**

- Mit erhöhtem Anpressdruck des Erdungsbügels geprüft nach T.N.O.

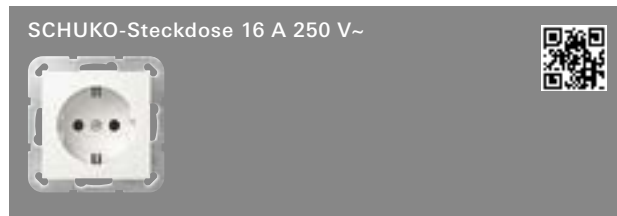
**Steckklemmen**

Cremeweiß glänzend	4188 01	10/100	21	7,12
Reinweiß glänzend	4188 03	10/100	21	7,12
Reinweiß seidenmatt	4188 27	10/100	21	7,12
Anthrazit	4188 28	10/100	11	8,86
Farbe Alu	4188 26	10/100	11	13,52
Schwarz matt	4188 005	10/100	11	13,52
Grau matt	4188 015	1/5	11	13,52
Edelstahl	4188 600	1/5	11	21,91

**+ Optionales Zubehör**

ÜSS-Modul 0338 .. → 82

**Merkmale**

- Geerdeter Tragring.

**Technische Daten**

Einbautiefe:	32 mm
Leitertgut:	starr und flexibel
Anschlussquerschnitt	
- für Leiter von:	1,5 mm <sup>2</sup> bis 2,5 mm <sup>2</sup>

**Hinweise**

- Mit erhöhtem Anpressdruck des Erdungsbügels geprüft nach T.N.O.

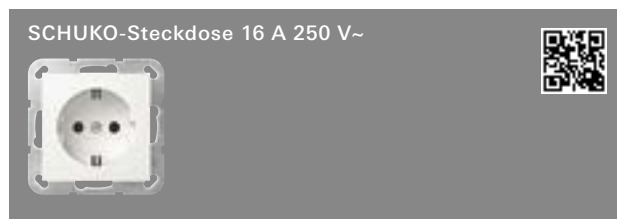
**Schraubklemmen**

Cremeweiß glänzend	4180 01	1/5	01	7,28
Reinweiß glänzend	4180 03	1/5	01	7,28
Reinweiß seidenmatt	4180 27	1/5	01	7,28
Anthrazit	4180 28	1/5	11	8,86
Farbe Alu	4180 26	1/5	11	13,52
Schwarz matt	4180 005	1/5	11	13,52
Grau matt	4180 015	1/5	11	13,52
Edelstahl	4180 600	1	11	21,91

**+ Optionales Zubehör**

ÜSS-Modul 0338 .. → 91

**Merkmale**

- Geerdeter Tragring.

**Technische Daten**

Einbautiefe:	32 mm
Leitertgut:	starr und flexibel
Anschlussquerschnitt	
- für Leiter von:	1,5 mm <sup>2</sup> bis 2,5 mm <sup>2</sup>

Spezifikation	Best.-Nr.	VE	PS	EUR/Stk
---------------	-----------	----	----	---------

**Hinweise**

- Mit erhöhtem Anpressdruck des Erdungsbügels geprüft nach T.N.O.

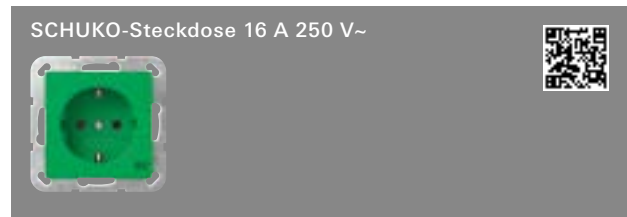
**mit grüner Abdeckung und Aufdruck "SV" (Sicherheitsversorgung)**

Grün glänzend 4188 107 1/5 01 16,11

**mit oranger Abdeckung und Aufdruck "ZSV" (zusätzliche Sicherheitsversorgung)**

Orange glänzend 4188 109 1/5 01 16,11

**mit roter Abdeckung und Aufdruck "WSV" (weitere Sicherheitsversorgung)**

Rot glänzend 4188 108 1/5 01 16,11

**Merkmale**

- Geerdeter Tragring.

**Technische Daten**

Einbautiefe:	32 mm
Leitertgut	
- starr und flexibel:	
Anschlussquerschnitt	
- für Leiter von:	1,5 mm <sup>2</sup> bis 2,5 mm <sup>2</sup>

**Hinweise**

- Mit erhöhtem Anpressdruck des Erdungsbügels geprüft nach T.N.O.

- Die Sockel der SCHUKO-Steckdosen sind farblich entsprechend gekennzeichnet.

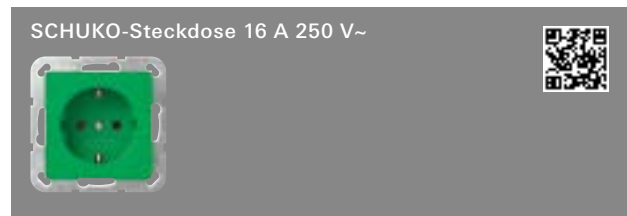
**mit grüner Abdeckung**

Grün glänzend 4455 107 1/5 01 16,11

**mit oranger Abdeckung**

Orange glänzend 4455 109 1/5 01 16,11

**mit roter Abdeckung**

Rot glänzend 4455 108 10 01 16,11

**+ Optionales Zubehör**

ÜSS-Modul 0338 .. → 82

**Merkmale**

- Geerdeter Tragring.

**Technische Daten**

Einbautiefe:	32 mm
Leitertgut	
- starr und flexibel:	
Anschlussquerschnitt	
- für Leiter von:	1,5 mm <sup>2</sup> bis 2,5 mm <sup>2</sup>

**Hinweise**



- Mit erhöhtem Anpressdruck des Erdungsbügels geprüft nach T.N.O.

- Die Sockel der SCHUKO-Steckdosen sind farblich entsprechend gekennzeichnet.



Spezifikation Best.-Nr. VE PS EUR/Stk

**SCHUKO-Steckdose 16 A 250 V~ ohne Befestigungskrallen**

System 55				
Cremeweiß glänzend	4466 01	10	21	7,12
Reinweiß glänzend	4466 03	10	21	7,12
Reinweiß seidenmatt	4466 27	10/100	21	7,12
Anthrazit	4466 28	10/100	11	8,86
Farbe Alu	4466 26	10	11	13,52
Schwarz matt	4466 005	10/100	11	13,52
Grau matt	4466 015	1/5	11	13,52
Edelstahl	4466 600	10	11	21,91

+ Optionales Zubehör  
ÜSS-Modul 0338 .. → 82

**Technische Daten**

Einbautiefe:	32 mm
Leitergut:	starr und flexibel
Anschlussquerschnitt	
- für Leiter von:	1,5 mm <sup>2</sup> bis 2,5 mm <sup>2</sup>

**Hinweise**  
- Mit erhöhtem Anpressdruck des Erdungsbügels geprüft nach T.N.O.

**SCHUKO-Steckdose 16 A 250 V~ mit erhöhtem Berührungsschutz (Safety Plus)**



**Steckklemmen**

Cremeweiß glänzend	4453 01	10/100	01	10,56
Reinweiß glänzend	4453 03	10/100	01	10,56
Reinweiß seidenmatt	4453 27	10/100	01	10,56
Anthrazit	4453 28	10/100	11	11,81
Farbe Alu	4453 26	10	11	16,35
Schwarz matt	4453 005	10/100	11	16,35
Grau matt	4453 015	1/5	11	16,35
Edelstahl	4453 600	1/5	11	24,40

**Schraubklemmen**

Cremeweiß glänzend	4183 01	1/5	01	10,56
Reinweiß glänzend	4183 03	10/100	01	10,56
Reinweiß seidenmatt	4183 27	10	01	10,56
Anthrazit	4183 28	10	11	11,81
Farbe Alu	4183 26	1/5	11	16,35
Schwarz matt	4183 005	10	11	16,35
Grau matt	4183 015	1/5	11	16,35
Edelstahl	4183 600	1	11	23,05

+ Optionales Zubehör  
ÜSS-Modul 0338 .. → 82

**Merkmale**  
- Geerdeter Tragring.



**Technische Daten**

Einbautiefe:	32 mm
Leitergut:	starr und flexibel
Anschlussquerschnitt	
- für Leiter von:	1,5 mm <sup>2</sup> bis 2,5 mm <sup>2</sup>
Umgebungstemperatur	
- erhöhter Berührungsschutz:	0 °C bis +45 °C

Spezifikation Best.-Nr. VE PS EUR/Stk

**Hinweise**  
- Mit erhöhtem Anpressdruck des Erdungsbügels geprüft nach T.N.O.  
- Erhöhter Berührungsschutz (Safety Plus) gemäß DIN VDE 0620-1.

**SCHUKO-Steckdose 16 A 250 V~ mit erhöhtem Berührungsschutz (Safety Plus), ohne Befestigungskrallen**

**Steckklemmen**

Cremeweiß glänzend	4755 01	10	01	10,56
Reinweiß glänzend	4755 03	10	01	10,56
Reinweiß seidenmatt	4755 27	10/100	01	10,56
Anthrazit	4755 28	10	11	11,81
Farbe Alu	4755 26	1/5	11	16,35
Schwarz matt	4755 005	10	11	16,35
Grau matt	4755 015	1/5	11	16,35

**Schraubklemmen**

Cremeweiß glänzend	4383 01	1/5	01	10,56
Reinweiß glänzend	4383 03	1/5	01	10,56
Reinweiß seidenmatt	4383 27	1/5	01	10,56
Anthrazit	4383 28	1/5	11	11,80
Farbe Alu	4383 26	1/5	11	16,31
Schwarz matt	4383 005	1/5	11	16,31
Grau matt	4383 015	1/5	11	16,31
Edelstahl	4383 600	1/5	11	24,36

+ Optionales Zubehör  
ÜSS-Modul 0338 .. → 82

**Technische Daten**

Einbautiefe:	32 mm
Leitergut:	starr und flexibel
Anschlussquerschnitt	
- für Leiter von:	1,5 mm <sup>2</sup> bis 2,5 mm <sup>2</sup>
Umgebungstemperatur	
- erhöhter Berührungsschutz:	0 °C bis +45 °C

**Hinweise**  
- Mit erhöhtem Anpressdruck des Erdungsbügels geprüft nach T.N.O.  
- Erhöhter Berührungsschutz (Safety Plus) gemäß DIN VDE 0620-1.

**SCHUKO-Steckdose 16 A 250 V~ mit erhöhtem Berührungsschutz (Safety Plus)**



**mit grüner Abdeckung und Aufdruck "SV" (Sicherheitsversorgung)**

Grün glänzend	4453 107	1	01	19,17
---------------	----------	---	----	-------

**mit oranger Abdeckung und Aufdruck "ZSV" (zusätzliche Sicherheitsversorgung)**

Orange glänzend	4453 109	1	01	19,17
-----------------	----------	---	----	-------

**mit roter Abdeckung und Aufdruck "WSV" (weitere Sicherheitsversorgung)**

Rot glänzend	4453 108	1	01	19,17
--------------	----------	---	----	-------

**Merkmale**  
- Geerdeter Tragring.

Spezifikation	Best.-Nr.	VE	PS	EUR/Stk
---------------	-----------	----	----	---------



### Technische Daten

Einbautiefe:	32 mm
Leitergut:	starr und flexibel
Anschlussquerschnitt	
- für Leiter von:	1,5 mm <sup>2</sup> bis 2,5 mm <sup>2</sup>
Umgebungstemperatur	
- erhöhter Berührungsschutz:	0 °C bis +45 °C

### Hinweise

- Mit erhöhtem Anpressdruck des Erdungsbügels geprüft nach T.N.O.
- Erhöhter Berührungsschutz (Safety Plus) gemäß DIN VDE 0620-1.

SCHUKO-Steckdose 16 A 250 V~ mit erhöhtem Berührungsschutz (Safety Plus)

<b>mit gelber Abdeckung für Sonderstromversorgung</b>				
Gelb	<b>4453 106</b>	1	01	<b>18,88</b>

### Merkmale

- Geerdeter Tragring.



### Technische Daten

Einbautiefe:	32 mm
Leitergut:	starr und flexibel
Anschlussquerschnitt	
- für Leiter von:	1,5 mm <sup>2</sup> bis 2,5 mm <sup>2</sup>
Umgebungstemperatur	
- erhöhter Berührungsschutz:	0 °C bis +45 °C

### Hinweise

- Mit erhöhtem Anpressdruck des Erdungsbügels geprüft nach T.N.O.
- Erhöhter Berührungsschutz (Safety Plus) gemäß DIN VDE 0620-1.

SCHUKO-Steckdose 16 A 250 V~ mit Aufdruck "EDV"

<b>System 55</b>				
Cremeweiß glänzend	<b>4458 01</b>	1/5	01	<b>8,99</b>
Reinweiß glänzend	<b>4458 03</b>	1/5	01	<b>8,99</b>
Reinweiß seidenmatt	<b>4458 27</b>	1/5	01	<b>8,99</b>
Anthrazit	<b>4458 28</b>	1/5	11	<b>10,29</b>
Farbe Alu	<b>4458 26</b>	1/5	11	<b>14,95</b>
Schwarz matt	<b>4458 005</b>	1/5	11	<b>14,95</b>
Grau matt	<b>4458 015</b>	1/5	11	<b>14,95</b>

<b>+ Optionales Zubehör</b>				
ÜSS-Modul <b>0338</b> ..				→ 82

### Merkmale

- Geerdeter Tragring.

### Technische Daten



Einbautiefe:	32 mm
Leitergut:	starr und flexibel
Anschlussquerschnitt	
- für Leiter von:	1,5 mm <sup>2</sup> bis 2,5 mm <sup>2</sup>

Spezifikation	Best.-Nr.	VE	PS	EUR/Stk
---------------	-----------	----	----	---------

### Hinweise

- Mit erhöhtem Anpressdruck des Erdungsbügels geprüft nach T.N.O.

SCHUKO-Steckdose 16 A 250 V~ mit Beschriftungsfeld

<b>System 55</b>				
Cremeweiß glänzend	<b>4457 01</b>	1/5	01	<b>11,34</b>
Reinweiß glänzend	<b>4457 03</b>	1/5	01	<b>11,34</b>
Reinweiß seidenmatt	<b>4457 27</b>	1/5	01	<b>11,34</b>
Anthrazit	<b>4457 28</b>	1/5	11	<b>12,64</b>
Farbe Alu	<b>4457 26</b>	1/5	11	<b>17,34</b>
Schwarz matt	<b>4457 005</b>	1/5	11	<b>17,34</b>
Grau matt	<b>4457 015</b>	1/5	11	<b>17,34</b>
Edelstahl (lackiert)	<b>4457 600</b>	1/5	11	<b>25,77</b>

<b>+ Optionales Zubehör</b>				
Beschriftungsbögen 51,2 x 7 mm	<b>1455 00</b>			→ 222
ÜSS-Modul <b>0338</b> ..				→ 82

### Merkmale

- Geerdeter Tragring.



### Technische Daten

Einbautiefe:	32 mm
Leitergut:	starr und flexibel
Anschlussquerschnitt	
- für Leiter von:	1,5 mm <sup>2</sup> bis 2,5 mm <sup>2</sup>

### Lieferumfang

- Beschriftungsschild "EDV" ist beigegefügt.

SCHUKO-Steckdose 16 A 250 V~ mit Beschriftungsfeld

<b>mit grüner Abdeckung und Aufdruck "SV" (Sicherheitsversorgung)</b>				
Grün glänzend	<b>4457 107</b>	1/5	01	<b>19,99</b>

<b>mit oranger Abdeckung und Aufdruck "ZSV" (zusätzliche Sicherheitsversorgung)</b>				
Orange glänzend	<b>4457 109</b>	1/5	01	<b>19,99</b>

<b>mit roter Abdeckung und Aufdruck "WSV" (weitere Sicherheitsversorgung)</b>				
Rot glänzend	<b>4457 108</b>	1/5	01	<b>19,99</b>

<b>+ Optionales Zubehör</b>				
Beschriftungsbögen 51,2 x 7 mm	<b>1455 00</b>			→ 222

### Merkmale

- Geerdeter Tragring

### Technische Daten

Einbautiefe:	32 mm
Leitergut:	starr und flexibel
Anschlussquerschnitt	
- für Leiter von:	1,5 mm <sup>2</sup> bis 2,5 mm <sup>2</sup>

Spezifikation	Best.-Nr.	VE	PS	EUR/Stk
---------------	-----------	----	----	---------

**Hinweise**

- Mit erhöhtem Anpressdruck des Erdungsbügels geprüft nach T.N.O.
- Die Sockel der SCHUKO-Steckdosen sind farblich entsprechend gekennzeichnet.

**Lieferumfang**

- Beschriftungsschild "EDV" ist beigegefügt.

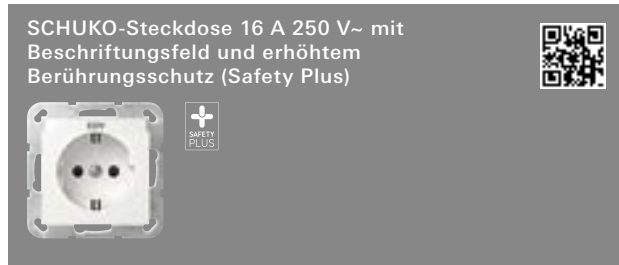

**System 55**

Cremeweiß glänzend	4462 01	1/5	01	14,23
Reinweiß glänzend	4462 03	1/5	01	14,23
Reinweiß seidenmatt	4462 27	1/5	01	14,23
Anthrazit	4462 28	1/5	11	15,48
Farbe Alu	4462 26	1/5	11	20,02
Schwarz matt	4462 005	1/5	11	20,02
Grau matt	4462 015	1/5	11	20,02

**+ Optionales Zubehör**

Beschriftungsbögen 51,2 x 7 mm	1455 00	→	222
ÜSS-Modul	0338 ..	→	91

**Merkmale**

- Geerdeter Tragring.

**Technische Daten**

Einbautiefe:	32 mm
Leitergut:	starr und flexibel
Anschlussquerschnitt	
- für Leiter von:	1,5 mm <sup>2</sup> bis 2,5 mm <sup>2</sup>
Umgebungstemperatur	
- erhöhter	
Berührungsschutz:	0 °C bis +45 °C

**Hinweise**

- Mit erhöhtem Anpressdruck des Erdungsbügels geprüft nach T.N.O.
- Erhöhter Berührungsschutz (Safety Plus) gemäß DIN VDE 0620-1.

**Lieferumfang**

- Beschriftungsschild "EDV" ist beigegefügt.



**mit grüner Abdeckung**

Grün glänzend	4462 107	1/5	01	24,07
---------------	----------	-----	----	-------

**mit oranger Abdeckung**

Orange glänzend	4462 109	1/5	01	24,07
-----------------	----------	-----	----	-------

**mit roter Abdeckung**

Rot glänzend	4462 108	1/5	01	24,07
--------------	----------	-----	----	-------

**+ Optionales Zubehör**

Beschriftungsbögen 51,2 x 7 mm	1455 00	→	222
--------------------------------	---------	---	-----

Spezifikation	Best.-Nr.	VE	PS	EUR/Stk
---------------	-----------	----	----	---------

**Merkmale**

- Geerdeter Tragring.

**Technische Daten**

Einbautiefe:	32 mm
Leitergut:	starr und flexibel
Anschlussquerschnitt	
- für Leiter von:	1,5 mm <sup>2</sup> bis 2,5 mm <sup>2</sup>
Umgebungstemperatur	
- erhöhter	
Berührungsschutz:	0 °C bis +45 °C

**Hinweise**

- Mit erhöhtem Anpressdruck des Erdungsbügels geprüft nach T.N.O.
- Erhöhter Berührungsschutz (Safety Plus) gemäß DIN VDE 0620-1.

**Lieferumfang**

- Beschriftungsschild "EDV" ist beigegefügt.

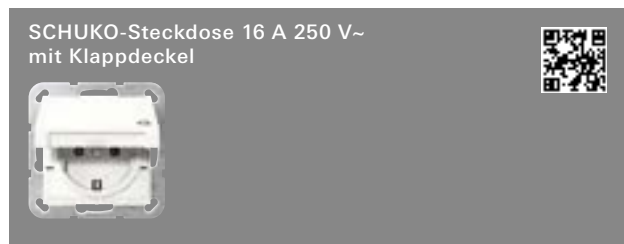

**System 55**

Cremeweiß glänzend	4454 01	1/5	01	15,85
Reinweiß glänzend	4454 03	1/5	01	15,85
Reinweiß seidenmatt	4454 27	1/5	01	15,85
Anthrazit	4454 28	1/5	11	17,19
Farbe Alu	4454 26	1/5	11	21,89
Schwarz matt	4454 005	1/5	11	21,89
Grau matt	4454 015	1/5	11	21,89
Edelstahl	4454 600	1/5	11	30,30

**Schraubklemmen**

Edelstahl	4184 600	1/5	11	30,30
-----------	----------	-----	----	-------

**+ Optionales Zubehör**

Set IP44 Steckd. KD	0252 27			
- Standard 55		→	90	
- E1		→	95	
- E2		→	106	
ÜSS-Modul	0338 ..	→	91	

**Merkmale**

- Geerdeter Tragring.

**Technische Daten**



Einbautiefe:	32 mm
Leitergut:	starr und flexibel
Anschlussquerschnitt	
- für Leiter von:	1,5 mm <sup>2</sup> bis 2,5 mm <sup>2</sup>

**Hinweise**

- Mit erhöhtem Anpressdruck des Erdungsbügels geprüft nach T.N.O.
- Abdeckrahmen (1- bis 5fach) aus den Schalterprogrammen Standard 55, Gira E1 und Gira E2 in Verbindung mit dem Dichtungssset auch für die Montage von Unterputz-SCHUKO-Steckdosen mit Klappdeckel wassergeschützt IP44 geeignet.

Spezifikation Best.-Nr. VE PS EUR/Stk

**SCHUKO-Steckdose 16 A 250 V~ mit Klappdeckel**

**mit grüner Abdeckung und Aufdruck "SV" (Sicherheitsversorgung)**  
 Grün glänzend **4454 107** 1/5 01 **24,50**

**mit oranger Abdeckung und Aufdruck "ZSV" (zusätzliche Sicherheitsversorgung)**  
 Orange glänzend **4454 109** 1/5 01 **24,50**

**mit roter Abdeckung und Aufdruck "WSV" (weitere Sicherheitsversorgung)**  
 Rot glänzend **4454 108** 1/5 01 **24,50**



**+ Optionales Zubehör**  
 Set IP44 Steckd. KD **0252 27**  
 - Standard 55 → 90  
 - E1 → 95  
 - E2 → 106

**Merkmale**  
 - Geerdeter Tragring.

**Technische Daten**  
 Einbautiefe: 32 mm  
 Leitertgut: starr und flexibel  
 Anschlussquerschnitt  
 - für Leiter von: 1,5 mm<sup>2</sup> bis 2,5 mm<sup>2</sup>

**Hinweise**  
 - Mit erhöhtem Anpressdruck des Erdungsbügels geprüft nach T.N.O.  
 - Abdeckrahmen (1- bis 5fach) aus den Schalterprogrammen Standard 55, Gira E1 und Gira E2 in Verbindung mit dem Dichtungsset auch für die Montage von Unterputz-SCHUKO-Steckdosen mit Klappdeckel wassergeschützt IP44 geeignet.  
 - Die Sockel der SCHUKO-Steckdosen sind farblich entsprechend gekennzeichnet.

**SCHUKO-Steckdose 16 A 250 V~ mit Klappdeckel und Beschriftungsfeld**

**System 55**  
 Edelstahl **4410 600** 1/5 11 **34,09**

**+ Optionales Zubehör**  
 Beschriftungsbögen 51,2 x 7 mm **1455 00** → 222  
 ÜSS-Modul **0338 ..** → 91

**Merkmale**  
 - Geerdeter Tragring.



**Technische Daten**  
 Einbautiefe: 32 mm  
 Leitertgut: starr und flexibel  
 Anschlussquerschnitt  
 - für Leiter von: 1,5 mm<sup>2</sup> bis 2,5 mm<sup>2</sup>  
 Umgebungstemperatur  
 - erhöhter  
 Berührungsschutz: 0 °C bis +45 °C

**Hinweise**  
 - Mit erhöhtem Anpressdruck des Erdungsbügels geprüft nach T.N.O.

Spezifikation Best.-Nr. VE PS EUR/Stk

**Lieferumfang**  
 - Beschriftungsschild "EDV" ist beigegefügt.

**SCHUKO-Steckdose 16 A 250 V~ mit Klappdeckel und erhöhtem Berührungsschutz (Safety Plus)**

**Steckklemmen**

Cremeweiß glänzend	<b>4414 01</b>	1/5 01	<b>18,59</b>
Reinweiß glänzend	<b>4414 03</b>	1/5 01	<b>18,59</b>
Reinweiß seidenmatt	<b>4414 27</b>	1/5 01	<b>18,59</b>
Anthrazit	<b>4414 28</b>	1/5 11	<b>19,82</b>
Farbe Alu	<b>4414 26</b>	1/5 11	<b>24,38</b>
Schwarz matt	<b>4414 005</b>	1/5 11	<b>24,38</b>
Grau matt	<b>4414 015</b>	1/5 11	<b>24,38</b>
Edelstahl	<b>4414 600</b>	1/5 11	<b>33,35</b>

**Schraubklemmen**

Cremeweiß glänzend	<b>4754 01</b>	1/5 01	<b>18,59</b>
Reinweiß glänzend	<b>4754 03</b>	1/5 01	<b>18,59</b>
Reinweiß seidenmatt	<b>4754 27</b>	1/5 01	<b>18,59</b>
Anthrazit	<b>4754 28</b>	1/5 11	<b>19,82</b>
Farbe Alu	<b>4754 26</b>	1/5 11	<b>24,38</b>
Schwarz matt	<b>4754 005</b>	1/5 11	<b>24,38</b>
Grau matt	<b>4754 015</b>	1/5 11	<b>24,38</b>

**+ Optionales Zubehör**  
 Set IP44 Steckd. KD **0252 27**  
 - Standard 55 → 90  
 - E1 → 95  
 - E2 → 106  
 ÜSS-Modul **0338 ..** → 91



**Merkmale**  
 - Geerdeter Tragring.

**Technische Daten**  
 Einbautiefe: 32 mm  
 Leitertgut: starr und flexibel  
 Anschlussquerschnitt  
 - für Leiter von: 1,5 mm<sup>2</sup> bis 2,5 mm<sup>2</sup>

**Hinweise**  
 - Mit erhöhtem Anpressdruck des Erdungsbügels geprüft nach T.N.O.  
 - Abdeckrahmen (1- bis 5fach) aus den Schalterprogrammen Standard 55, Gira E1 und Gira E2 in Verbindung mit dem Dichtungsset auch für die Montage von Unterputz-SCHUKO-Steckdosen mit Klappdeckel wassergeschützt IP44 geeignet.  
 - Erhöhter Berührungsschutz (Safety Plus) gemäß DIN VDE 0620-1.

Spezifikation Best.-Nr. VE PS EUR/Stk

**SCHUKO-Steckdose 16 A 250 V~ mit Klappdeckel, Beschriftungsfeld und erhöhtem Berührungsschutz (Safety Plus)**

System 55			
Cremeweiß glänzend	4557 01	1/5 01	22,28
Reinweiß glänzend	4557 03	1/5 01	22,28
Reinweiß seidenmatt	4557 27	1/5 01	22,28
Anthrazit	4557 28	1/5 11	23,58
Farbe Alu	4557 26	1/5 11	28,06
Schwarz matt	4557 005	1/5 11	28,06
Grau matt	4557 015	1/5 11	28,06

**+ Optionales Zubehör**

Beschriftungsbögen 51,2 x 7 mm	1455 00	→	222
ÜSS-Modul 0338 ..		→	91
Set IP44 Steckd. KD 0252 27			
- Standard 55		→	90
- E1		→	95
- E2		→	106

**Merkmale**  
- Geerdeter Tragring.



**Technische Daten**

Einbautiefe:	32 mm
Leitergut:	starr und flexibel
Anschlussquerschnitt	
- für Leiter von:	1,5 mm <sup>2</sup> bis 2,5 mm <sup>2</sup>
Umgebungstemperatur	
- erhöhter Berührungsschutz:	0 °C bis +45 °C

**Hinweise**  
- Mit erhöhtem Anpressdruck des Erdungsbügels geprüft nach T.N.O.  
- Erhöhter Berührungsschutz (Safety Plus) gemäß DIN VDE 0620-1.

**Lieferumfang**  
- Beschriftungsschild "EDV" ist beigegefügt.

**SCHUKO-Steckdose 16 A 250 V~ mit Kontrolllicht und Beschriftungsfeld**

System 55			
Cremeweiß glänzend	4452 01	1/5 01	28,11
Reinweiß glänzend	4452 03	1/5 01	28,11
Reinweiß seidenmatt	4452 27	1/5 01	28,11
Anthrazit	4452 28	1/5 11	29,44
Farbe Alu	4452 26	1/5 11	34,09
Schwarz matt	4452 005	1/5 11	34,09
Grau matt	4452 015	1/5 11	34,09

**+ Optionales Zubehör**

Beschriftungsbögen 51,2 x 7 mm	1455 00	→	222
ÜSS-Modul 0338 ..		→	91

**Merkmale**  
- Geerdeter Tragring.

**Technische Daten**



Einbautiefe:	32 mm
Leitergut:	starr und flexibel
Anschlussquerschnitt	
- für Leiter von:	1,5 mm <sup>2</sup> bis 2,5 mm <sup>2</sup>

Spezifikation Best.-Nr. VE PS EUR/Stk

**Hinweise**  
- Mit erhöhtem Anpressdruck des Erdungsbügels geprüft nach T.N.O.

**Lieferumfang**  
- LED-Beleuchtungselement ist im Lieferumfang enthalten.  
- Beschriftungsschild "EDV" ist beigegefügt.

**SCHUKO-Steckdose 16 A 250 V~ mit grünem Kontrolllicht und Beschriftungsfeld**

**mit grüner Abdeckung und Aufdruck "SV" (Sicherheitsversorgung)**

Grün glänzend	4452 107	1/5 01	41,81
---------------	----------	--------	-------

**mit oranger Abdeckung und Aufdruck "ZSV" (zusätzliche Sicherheitsversorgung)**

Orange glänzend	4452 109	1/5 01	41,81
-----------------	----------	--------	-------

**mit roter Abdeckung und Aufdruck "WSV" (weitere Sicherheitsversorgung)**

Rot glänzend	4452 108	1/5 01	41,81
--------------	----------	--------	-------

**+ Optionales Zubehör**

Beschriftungsbögen 51,2 x 7 mm	1455 00	→	222
--------------------------------	---------	---	-----

**Merkmale**  
- Geerdeter Tragring.

**Technische Daten**

Einbautiefe:	32 mm
Leitergut:	starr und flexibel
Anschlussquerschnitt	
- für Leiter von:	1,5 mm <sup>2</sup> bis 2,5 mm <sup>2</sup>

**Hinweise**  
- Mit erhöhtem Anpressdruck des Erdungsbügels geprüft nach T.N.O.  
- Die Sockel der SCHUKO-Steckdosen sind farblich entsprechend gekennzeichnet.

**Lieferumfang**  
- Beschriftungsschild "EDV" ist beigegefügt.

**SCHUKO-Steckdose 16 A 250 V~ mit Klappdeckel, Kontrolllicht und erhöhtem Berührungsschutz (Safety Plus)**

System 55			
Cremeweiß glänzend	4552 01	1/5 01	34,76
Reinweiß glänzend	4552 03	1/5 01	34,76
Reinweiß seidenmatt	4552 27	1/5 01	34,76
Anthrazit	4552 28	1/5 11	36,01
Farbe Alu	4552 26	1/5 11	40,52
Schwarz matt	4552 005	1/5 11	40,52
Grau matt	4552 015	1/5 11	40,52

**+ Optionales Zubehör**

ÜSS-Modul 0338 ..		→	91
Set IP44 Steckd. KD 0252 27			
- Standard 55		→	90
- E1		→	95
- E2		→	106

**Merkmale**  
- Geerdeter Tragring.

Spezifikation	Best.-Nr.	VE	PS	EUR/Stk
---------------	-----------	----	----	---------

### Technische Daten

Einbautiefe:	32 mm
Leitergut:	starr und flexibel
Anschlussquerschnitt	
- für Leiter von:	1,5 mm <sup>2</sup> bis 2,5 mm <sup>2</sup>
Umgebungstemperatur	
- erhöhter Berührungsschutz:	0 °C bis +45 °C

### Hinweise

- Mit erhöhtem Anpressdruck des Erdungsbügels geprüft nach T.N.O.
- Erhöhter Berührungsschutz (Safety Plus) gemäß DIN VDE 0620-1.

### Lieferumfang

- LED-Beleuchtungselement ist im Lieferumfang enthalten.

SCHUKO-Steckdose 16 A 250 V~ mit LED-Orientierungsleuchte und erhöhtem Berührungsschutz (Safety Plus)





### System 55

Cremeweiß glänzend	<b>4170 01</b>	1/5	02	<b>67,59</b>
Reinweiß glänzend	<b>4170 03</b>	1/5	02	<b>67,59</b>
Reinweiß seidenmatt	<b>4170 27</b>	1/5	02	<b>67,59</b>
Anthrazit	<b>4170 28</b>	1/5	02	<b>69,88</b>
Farbe Alu	<b>4170 26</b>	1/5	02	<b>73,34</b>
Schwarz matt	<b>4170 005</b>	1/5	02	<b>73,34</b>
Grau matt	<b>4170 015</b>	1/5	02	<b>73,34</b>
Edelstahl (lackiert)	<b>4170 600</b>	1/5	02	<b>87,49</b>

### + Optionales Zubehör

ÜSS-Modul <b>0338</b> ..	→ 91
--------------------------	------

### Merkmale

- SCHUKO-Steckdose mit eingelassener Lichtleiste.
- Die weiß leuchtenden LEDs werfen einen Lichtkorridor nach unten. So wird eine indirekte Orientierungsbeleuchtung erzeugt, die auch in Schlafräumen keine lästige Blendung verursacht.
- Der integrierte Dämmerungssensor schaltet automatisch die LED-Leuchte erst bei Dämmerung ein und bei ausreichendem Licht wieder aus.
- Die LED-Leuchte ist komplett in die Abdeckung integriert und ein separates Anklebmen entfällt.
- Geerdeter Traging.

### Technische Daten



Leistungsaufnahme	
- Betrieb:	0,25 W / 0,35 VA / 1,5 mA
- Stand-by:	0,175 W / 0,25 VA / 1,0 mA
Lichtstärke:	0,2 cd
Einbautiefe:	32 mm
Umgebungstemperatur:	0 °C bis +40 °C
Leitergut:	starr und flexibel
Anschlussquerschnitt	
- für Leiter von:	1,5 mm <sup>2</sup> bis 2,5 mm <sup>2</sup>

### Hinweise

- Mit erhöhtem Anpressdruck des Erdungsbügels geprüft nach T.N.O.
- Erhöhter Berührungsschutz (Safety Plus) gemäß DIN VDE 0620-1.

Spezifikation	Best.-Nr.	VE	PS	EUR/Stk
---------------	-----------	----	----	---------

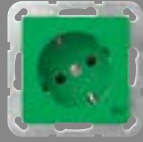
SCHUKO-Steckdose 16 A 250 V~ mit um 30° gedrehtem Einsatz und erhöhtem Berührungsschutz (Safety Plus), ohne Befestigungskralen

### mit grüner Abdeckung und Aufdruck "SV" (Sicherheitsversorgung)

Grün glänzend	<b>4418 107</b>	1/5	01	<b>21,30</b>
---------------	-----------------	-----	----	--------------

### mit oranger Abdeckung und Aufdruck "ZSV" (zusätzliche Sicherheitsversorgung)

Orange glänzend	<b>4418 109</b>	1/5	01	<b>21,30</b>
-----------------	-----------------	-----	----	--------------

### mit roter Abdeckung und Aufdruck "WSV" (weitere Sicherheitsversorgung)

Rot glänzend	<b>4418 108</b>	1/5	01	<b>21,30</b>
--------------	-----------------	-----	----	--------------

### Merkmale

- Speziell geeignet für Winkelstecker.
- Auch zum Einsatz in Gira Energiesäule und Unterflursysteme.
- Für Schraubbefestigung.



### Technische Daten

Einbautiefe:	32 mm
Leitergut:	starr und flexibel
Anschlussquerschnitt	
- für Leiter von:	1,5 mm <sup>2</sup> bis 2,5 mm <sup>2</sup>
Umgebungstemperatur	
- erhöhter Berührungsschutz:	0 °C bis +45 °C

### Hinweise

- Mit erhöhtem Anpressdruck des Erdungsbügels geprüft nach T.N.O.
- Erhöhter Berührungsschutz (Safety Plus) gemäß DIN VDE 0620-1.
- Die Sockel der SCHUKO-Steckdosen sind farblich entsprechend gekennzeichnet.

SCHUKO-Steckdose 16 A 250 V~ mit um 30° gedrehtem Einsatz und erhöhtem Berührungsschutz (Safety Plus), ohne Befestigungskralen

### System 55

Cremeweiß glänzend	<b>4418 01</b>	1/5	01	<b>13,02</b>
Reinweiß glänzend	<b>4418 03</b>	1/5	01	<b>13,02</b>
Reinweiß seidenmatt	<b>4418 27</b>	1/5	01	<b>13,02</b>
Anthrazit	<b>4418 28</b>	1/5	11	<b>14,26</b>
Farbe Alu	<b>4418 26</b>	1/5	11	<b>18,76</b>
Schwarz matt	<b>4418 005</b>	1/5	11	<b>18,76</b>
Grau matt	<b>4418 015</b>	1/5	11	<b>18,76</b>

### + Optionales Zubehör

ÜSS-Modul <b>0338</b> ..	→ 91
--------------------------	------

### Merkmale

- Speziell geeignet für Winkelstecker.
- Auch zum Einsatz in Gira Energiesäule und Unterflursysteme.
- Für Schraubbefestigung.

Spezifikation	Best.-Nr.	VE	PS	EUR/Stk
---------------	-----------	----	----	---------



**Technische Daten**

Einbautiefe:	32 mm
Leitergut:	starr und flexibel
Anschlussquerschnitt	
- für Leiter von:	1,5 mm <sup>2</sup> bis 2,5 mm <sup>2</sup>
Umgebungstemperatur	
- erhöhter Berührungsschutz:	0 °C bis +45 °C

**Hinweise**

- Mit erhöhtem Anpressdruck des Erdungsbügels geprüft nach T.N.O.
- Erhöhter Berührungsschutz (Safety Plus) gemäß DIN VDE 0620-1.

SCHUKO-Steckdose 16 A 250 V~ mit erhöhtem Berührungsschutz (Safety Plus) und USB-Spannungsversorgung 2fach

**Typ A / Typ C**

Cremeweiß glänzend	2459 01	1 02	87,70
Reinweiß glänzend	2459 03	1 02	87,70
Reinweiß seidenmatt	2459 27	1 02	87,70
Anthrazit	2459 28	1 02	89,23
Farbe Alu	2459 26	1 02	96,57
Schwarz matt	2459 005	1 02	96,57
Grau matt	2459 015	1 02	96,57
Edelstahl (lackiert)	2459 600	1 02	96,57

**+ Optionales Zubehör**

Adapterrahmen Gira TX\_44 f. Sys55 Komp. **0289 ..** → 168

Funktionsbeschreibung → 67

SCHUKO-Doppelsteckdose 16 A 250 V~ mit Vollplatte



**Standard 55**

Cremeweiß glänzend	0780 01	10 01	16,05
Reinweiß glänzend	0780 03	10 01	16,05
Reinweiß seidenmatt	0780 04	10 01	16,05

**Technische Daten**

Einbautiefe:	25 mm
Anschlussquerschnitt	
- für Leiter von:	1,5 mm <sup>2</sup> bis 2,5 mm <sup>2</sup>

**Hinweise**

- Passend in jede handelsübliche Gerätedose.

Spezifikation	Best.-Nr.	VE	PS	EUR/Stk
---------------	-----------	----	----	---------

SCHUKO-Doppelsteckdose 16 A 250 V~ mit erhöhtem Berührungsschutz (Safety Plus) und Vollplatte für Unterputz-Gerätedose 1fach



Cremeweiß glänzend	0783 01	1 01	22,05
Reinweiß glänzend	0783 03	1 01	22,05
Reinweiß seidenmatt	0783 27	1 01	22,05
Anthrazit	0783 28	1 11	24,66
Farbe Alu	0783 26	1 11	28,63
Schwarz matt	0783 005	1 11	28,63
Grau matt	0783 015	1 11	28,63

**Technische Daten**

Einbautiefe:	25 mm
Anschlussquerschnitt	
- für Leiter von:	1,5 mm <sup>2</sup> bis 2,5 mm <sup>2</sup>
Umgebungstemperatur	
- erhöhter Berührungsschutz:	0 °C bis +45 °C

**Hinweise**

- Passend in jede handelsübliche Gerätedose.
- Erhöhter Berührungsschutz (Safety Plus) gemäß DIN VDE 0620-1.

SCHUKO-Doppelsteckdose 16 A 250 V~ mit erhöhtem Berührungsschutz (Safety Plus) für Unterputz-Gerätedose 1fach



Cremeweiß glänzend	2731 01	1 01	21,50
Reinweiß glänzend	2731 03	1 01	21,50
Reinweiß seidenmatt	2731 27	10 01	21,50
Anthrazit	2731 28	1 11	24,10
Farbe Alu	2731 26	10 11	28,10
Schwarz matt	2731 005	10 11	28,10
Grau matt	2731 015	1 11	28,10

**+ Notwendiges Zubehör**

- Abdeckrahmen 1,5f **1001 ..**
- Standard 55 → 86
- Esprit → 122

**Technische Daten**

Einbautiefe:	25 mm
Anschlussquerschnitt	
- für Leiter von:	1,5 mm <sup>2</sup> bis 2,5 mm <sup>2</sup>
Umgebungstemperatur	
- erhöhter Berührungsschutz:	0 °C bis +45 °C
Aufbauhöhe:	17,5 mm

**Hinweise**

- Passend in jede handelsübliche Gerätedose.
- Erhöhter Berührungsschutz (Safety Plus) gemäß DIN VDE 0620-1.

Spezifikation Best.-Nr. VE PS EUR/Stk

**SCHUKO-Steckdose 16 A 250 V~ mit Klappdeckel, komplett mit Dichtungsset IP44 und Abdeckrahmen**



Standard 55	Best.-Nr.	VE	PS	EUR/Stk
Cremeweiß glänzend	<b>4157 01</b>	1	01	<b>23,68</b>
Reinweiß glänzend	<b>4157 03</b>	1	01	<b>23,68</b>

- Merkmale**
- UV-beständig
  - Geerdeter Tragring.

**Technische Daten**

Einbautiefe:	32 mm
Anschlussquerschnitt	
- für starre und flexible Leiter von:	1,5 mm <sup>2</sup> bis 2,5 mm <sup>2</sup>

- Hinweise**
- Mit erhöhtem Anpressdruck des Erdungsbügels geprüft nach T.N.O.

- Lieferumfang**
- Set aus SCHUKO-Steckdose mit Klappdeckel, Dichtungsset IP44 und Abdeckrahmen Standard 55.

**SCHUKO-Steckdose 2fach 16 A 250 V~ mit Klappdeckel, komplett mit Dichtungsset IP44 und Abdeckrahmen**



Standard 55	Best.-Nr.	VE	PS	EUR/Stk
Cremeweiß glänzend	<b>4158 01</b>	1	01	<b>46,42</b>
Reinweiß glänzend	<b>4158 03</b>	1	01	<b>46,42</b>

- Merkmale**
- UV-beständig
  - Geerdeter Tragring.

**Technische Daten**

Einbautiefe:	32 mm
Anschlussquerschnitt	
- für starre und flexible Leiter von:	1,5 mm <sup>2</sup> bis 2,5 mm <sup>2</sup>

- Hinweise**
- Mit erhöhtem Anpressdruck des Erdungsbügels geprüft nach T.N.O.

- Lieferumfang**
- Set aus SCHUKO-Steckdosen mit Klappdeckel, Dichtungsset IP44 und Abdeckrahmen Standard 55.

Spezifikation Best.-Nr. VE PS EUR/Stk

**Kombination Wippschalter/SCHUKO-Steckdose 16 A 250 V~ mit Vollplatte**



Standard 55, Universal-Aus-Wechselschalter	Best.-Nr.	VE	PS	EUR/Stk
Cremeweiß glänzend	<b>0176 01</b>	1	01	<b>32,24</b>
Reinweiß glänzend	<b>0176 03</b>	1	01	<b>32,24</b>

Standard 55, Serienschalter	Best.-Nr.	VE	PS	EUR/Stk
Cremeweiß glänzend	<b>0175 01</b>	1	01	<b>37,72</b>
Reinweiß glänzend	<b>0175 03</b>	1	01	<b>37,72</b>

- Merkmale**
- Mit Schraubklemmen.

**Technische Daten**

Einbautiefe:	30 mm
Anschlussquerschnitt	
- für Leiter bis:	2,5 mm <sup>2</sup>

- Hinweise**
- Nicht bruchsicher.
  - Passend in jede handelsübliche Gerätedose.

**Fußbodenleergehäuse Unterputz mit Klappdeckel**



Alu-Druckguss	Best.-Nr.	VE	PS	EUR/Stk
	<b>0118 00</b>	1	17	<b>206,47</b>
Edelstahloptik matt	<b>0118 20</b>	1	17	<b>420,75</b>

- Merkmale**
- Fußbodenleergehäuse zum Einbau von Unterputz-Geräten mit Tragringbefestigung aus den Bereichen Installations- und Kommunikationstechnik (z. B. Steckdosen, Steckdosen mit Vollplatte, TAE-Anschlussdosen etc.).
  - Für komplette Einheiten sind die Gehäuse mit rückseitig gesetzten Verbindungsklemmen nach allen Seiten anreihbar.

**Technische Daten**

Schutzart:	IP41		
Abmessungen in mm			
- Alu-Druckguss:	B 112	H 112	T 61,5
- Edelstahloptik matt:	B 112	H 112	T 63,9

- Hinweise**
- Beim Fußbodeneinbau muss über die Vorrägung im Unterteil der Ablauf von evtl. eindringendem Wasser sichergestellt werden.

**Herdanschlussdose Unterputz**



bis 2,5 mm <sup>2</sup>	Best.-Nr.	VE	PS	EUR/Stk
	<b>017156</b>	1	02	<b>12,03</b>



Spezifikation	Best.-Nr.	VE	PS	EUR/Stk
---------------	-----------	----	----	---------

**Merkmale**

- Sehr flach, mit einer Lüsterklemme 5-polig, 2fach 2,5 mm<sup>2</sup> mit nur einer zentralen Schraube zur Krallenbefestigung.

**Technische Daten**

Einbautiefe: 31 mm

**Hinweise**

- Nicht bruchsicher.

SCHUKO-Doppelsteckdose 16 A 250 V~ mit Vollplatte, ohne Befestigungskralen für Unterputz-Gerätedose 1fach



**Standard 55 mit Steckklemmen**

Cremeweiß glänzend	<b>0788 01</b>	10 01	<b>16,05</b>
Reinweiß glänzend	<b>0788 03</b>	10 01	<b>16,05</b>
Reinweiß seidenmatt	<b>0788 04</b>	10 01	<b>16,05</b>

**Technische Daten**

Einbautiefe: 25 mm  
 Anschlussquerschnitt  
 - für Leiter von: 1,5 mm<sup>2</sup> bis 2,5 mm<sup>2</sup>

**Hinweise**

- Passend in jede handelsübliche Gerätedose.

SCHUKO-Doppelsteckdose 16 A 250 V~ mit Vollplatte für Gerätedose 1,5fach



**Standard 55**

Cremeweiß glänzend	<b>0782 01</b>	10 01	<b>16,05</b>
Reinweiß glänzend	<b>0782 03</b>	10 01	<b>16,05</b>
Reinweiß seidenmatt	<b>0782 04</b>	10 01	<b>16,05</b>

**Technische Daten**

Anschlussquerschnitt  
 - für Leiter von: 1,5 mm<sup>2</sup> bis 2,5 mm<sup>2</sup>

**Hinweise**

- Passend für Kompakt-Gerätedosen Attrema UK 40 und Typ H 140 von ABB/HAF.

Spezifikation	Best.-Nr.	VE	PS	EUR/Stk
---------------	-----------	----	----	---------

SCHUKO-Doppelsteckdose 16 A 250 V~ mit erhöhtem Berührungsschutz (Safety Plus) für Unterputz-Gerätedose 1,5fach



Cremeweiß glänzend	<b>2735 01</b>	10 01	<b>21,50</b>
Reinweiß glänzend	<b>2735 03</b>	1 01	<b>21,50</b>
Reinweiß seidenmatt	<b>2735 27</b>	1 01	<b>21,50</b>
Anthrazit	<b>2735 28</b>	1 11	<b>24,10</b>
Farbe Alu	<b>2735 26</b>	1 11	<b>28,10</b>
Schwarz matt	<b>2735 005</b>	10 11	<b>28,10</b>
Grau matt	<b>2735 015</b>	10 11	<b>28,10</b>

**+ Notwendiges Zubehör**

Abdeckrahmen 1,5f 1001 ..			
- Standard 55		→	86
- Esprit		→	122

**Technische Daten**

Einbautiefe: 25 mm  
 Anschlussquerschnitt  
 - für Leiter von: 1,5 mm<sup>2</sup> bis 2,5 mm<sup>2</sup>  
 Aufbauhöhe: 6 mm

**Hinweise**

- Passend für Kompakt-Gerätedosen Attrema UK 40 und Typ H 140 von ABB/HAF.
- Erhöhter Berührungsschutz (Safety Plus) gemäß DIN VDE 0620-1.

SCHUKO-Steckdose 2fach 16 A 250 V~ vorverdrahtet, komplett mit Abdeckrahmen



**Standard 55**

Cremeweiß glänzend	<b>4793 01</b>	5 01	<b>22,54</b>
Reinweiß glänzend	<b>4793 03</b>	5 01	<b>22,54</b>
Reinweiß seidenmatt	<b>4793 04</b>	5 01	<b>22,54</b>

**Technische Daten**

Einbautiefe: 32 mm  
 Leitergut: starr und flexibel  
 Anschlussquerschnitt  
 - für Leiter von: 1,5 mm<sup>2</sup> bis 2,5 mm<sup>2</sup>

**Hinweise**

- Mit erhöhtem Anpressdruck des Erdungsbügels geprüft nach T.N.O.
- Passend für Einbaudose 2fach, z. B. Kaiser, Attrema UD50 und PVD 50, HAF 250 und G250, sowie Klick-Kanaldosen Van Geel.

**Lieferumfang**

- Komplett mit Abdeckrahmen 2fach Standard 55.

Spezifikation Best.-Nr. VE PS EUR/Stk

**Steckdose mit Erdungsstift 16 A 250 V~ und erhöhtem Berührungsschutz (Safety Plus)**



System 55	Best.-Nr.	VE	PS	EUR/Stk
Cremeweiß glänzend	4485 01	1/5	01	12,46
Reinweiß glänzend	4485 03	10/100	01	12,46
Reinweiß seidenmatt	4485 27	10	01	12,46
Anthrazit	4485 28	10	11	13,73
Farbe Alu	4485 26	10	11	18,21
Schwarz matt	4485 005	10	11	18,21
Grau matt	4485 015	1/5	11	18,21
Edelstahl	4485 600	1/5	11	26,30

+ Optionales Zubehör  
ÜSS-Modul 0338 .. → 91

- Merkmale**
- Mit Steckklemmen.
  - Geerdeter Tragring.

**Technische Daten**

Einbautiefe:	32 mm
Anschlussquerschnitt	
- für Leiter von:	1,5 mm <sup>2</sup> bis 2,5 mm <sup>2</sup>
Leitertgut:	starr und flexibel
Umgebungstemperatur	
- erhöhter Berührungsschutz:	0 °C bis +45 °C

- Hinweise**
- Nach NF C 61-314:2017 zugelassen.
  - Nach NBN C 61-112-1:2017 zugelassen.
  - Erhöhter Berührungsschutz (Safety Plus) gemäß DIN VDE 0620-1.

**Steckdose mit Erdungsstift 16 A 250 V~, Klappdeckel und erhöhtem Berührungsschutz (Safety Plus)**



System 55	Best.-Nr.	VE	PS	EUR/Stk
Cremeweiß glänzend	4488 01	10	01	20,52
Reinweiß glänzend	4488 03	10	01	20,52
Reinweiß seidenmatt	4488 27	10	01	20,52
Anthrazit	4488 28	10	11	21,79
Farbe Alu	4488 26	10	11	26,30
Schwarz matt	4488 005	1/5	11	26,30
Grau matt	4488 015	10	11	26,30
Edelstahl	4488 600	1/5	11	34,38

+ Optionales Zubehör  
ÜSS-Modul 0338 .. → 91

- Merkmale**
- Mit Steckklemmen.
  - Geerdeter Tragring.

**Technische Daten**

Einbautiefe:	32 mm
Leitertgut:	starr und flexibel
Anschlussquerschnitt	
- für Leiter von:	1,5 mm <sup>2</sup> bis 2,5 mm <sup>2</sup>
Umgebungstemperatur	
- erhöhter Berührungsschutz:	0 °C bis +45 °C

Spezifikation Best.-Nr. VE PS EUR/Stk

- Hinweise**
- Nach NF C 61-314:2017 zugelassen.
  - Nach NBN C 61-112-1:2017 zugelassen.
  - Erhöhter Berührungsschutz (Safety Plus) gemäß DIN VDE 0620-1.

**Steckdose mit Erdungsstift 16 A 250 V~ und erhöhtem Berührungsschutz (Safety Plus)**



**mit grüner Abdeckung**  
Grün glänzend 4485 107 1/5 01 21,50

- Merkmale**
- Mit Steckklemmen.
  - Geerdeter Tragring.

**Technische Daten**

Einbautiefe:	32 mm
Leitertgut:	starr und flexibel
Anschlussquerschnitt	
- für Leiter von:	1,5 mm <sup>2</sup> bis 2,5 mm <sup>2</sup>
Umgebungstemperatur	
- erhöhter Berührungsschutz:	0 °C bis +45 °C

- Hinweise**
- Nach NF C 61-314:2017 zugelassen.
  - Nach NBN C 61-112-1:2017 zugelassen.
  - Die Socket der Steckdosen sind farblich entsprechend gekennzeichnet.
  - Erhöhter Berührungsschutz (Safety Plus) gemäß DIN VDE 0620-1.

**Steckdose mit Erdungsstift 16 A 250 V~, LED-Orientierungsleuchte und erhöhtem Berührungsschutz (Safety Plus)**



System 55	Best.-Nr.	VE	PS	EUR/Stk
Cremeweiß glänzend	4489 01	1/5	02	72,32
Reinweiß glänzend	4489 03	1/5	02	72,32
Reinweiß seidenmatt	4489 27	1/5	02	72,32
Anthrazit	4489 28	1/5	02	74,60
Farbe Alu	4489 26	1/5	02	78,05
Schwarz matt	4489 005	1/5	02	78,05
Grau matt	4489 015	1/5	02	78,05
Edelstahl (lackiert)	4489 600	1/5	02	92,48

+ Optionales Zubehör  
ÜSS-Modul 0338 .. → 91

- Merkmale**
- Steckdose mit Erdungsstift und eingelassener Lichtleiste.
  - Die weiß leuchtenden LEDs werfen einen Lichtkorridor nach unten. So wird eine indirekte Orientierungsbeleuchtung erzeugt, die auch in Schlafräumen keine lästige Blendung verursacht.
  - Der integrierte Dämmerungssensor schaltet automatisch die LED-Leuchte erst bei Dämmerung ein und bei ausreichendem Licht wieder aus.
  - Die LED-Leuchte ist komplett in die Abdeckung integriert und ein separates Anklebmodul entfällt.
  - Mit Steckklemmen.
  - Geerdeter Tragring.

Spezifikation	Best.-Nr.	VE	PS	EUR/Stk
---------------	-----------	----	----	---------

**Technische Daten**



Leistungsaufnahme

- Betrieb:	0,25 W/0,35 VA/1,5 mA
- Stand-by:	0,175 W/0,25 VA/1,0 mA
Lichtstärke:	0,2 cd
Einbautiefe:	29 mm
Umgebungstemperatur:	0 °C bis +40 °C
Leitergut:	starr und flexibel
Anschlussquerschnitt	
- für Leiter von:	1,5 mm <sup>2</sup> bis 2,5 mm <sup>2</sup>

**Hinweise**

- Nach NF C 61-314:2017 zugelassen.
- Nach NBN C 61-112-1:2017 zugelassen.
- Erhöhter Berührungsschutz (Safety Plus) gemäß DIN VDE 0620-1.

Amerikanische Steckdose 2-polig + E 20 A  
125 V~, NEMA 5-20 R

Reinweiß glänzend	<b>0487 03</b>	1/5 01	<b>58,95</b>
Anthrazit	<b>0487 28</b>	1/5 11	<b>55,33</b>
Farbe Alu	<b>0487 26</b>	1/5 11	<b>59,62</b>

**Technische Daten**

Einbautiefe:	17 mm
--------------	-------

**Hinweise**

- Nur für Schraubbefestigung.
- Symbolaufdruck möglich.

Steckdose British Standard (BS 1363)  
13 A 250 V~ mit Shutter



Cremeweiß glänzend	<b>2776 01</b>	10 29	<b>18,05</b>
Reinweiß glänzend	<b>2776 03</b>	10 29	<b>18,05</b>
Anthrazit	<b>2776 28</b>	10 29	<b>20,67</b>
Farbe Alu	<b>2776 26</b>	10 29	<b>24,71</b>
Schwarz matt	<b>2776 005</b>	10 29	<b>24,71</b>
Grau matt	<b>2776 015</b>	10 29	<b>24,71</b>
Edelstahl (lackiert)	<b>2776 600</b>	10 29	<b>28,40</b>

+ Optionales Zubehör  
ÜSS-Modul **0338** .. → 91

**Merkmale**

- Mit Schraubklemmen.

**Technische Daten**

Einbautiefe:	17 mm
--------------	-------

**Hinweise**

- Nur für Schraubbefestigung.
- Weitere Funktionen und Varianten auch für die 80er BS-Dose auf Anfrage erhältlich.

Spezifikation	Best.-Nr.	VE	PS	EUR/Stk
---------------	-----------	----	----	---------

Steckdose British Standard (BS 1363)  
13 A 250 V~ geschaltet, mit Shutter



Cremeweiß glänzend	<b>2778 01</b>	10 29	<b>20,85</b>
Reinweiß glänzend	<b>2778 03</b>	10 29	<b>20,85</b>
Anthrazit	<b>2778 28</b>	10 29	<b>23,46</b>
Farbe Alu	<b>2778 26</b>	10 29	<b>27,49</b>
Schwarz matt	<b>2778 005</b>	10 29	<b>27,49</b>
Grau matt	<b>2778 015</b>	10 29	<b>27,49</b>
Edelstahl (lackiert)	<b>2778 600</b>	10 29	<b>31,23</b>

+ Optionales Zubehör  
ÜSS-Modul **0338** .. → 91

**Merkmale**

- Mit Schraubklemmen.



**Technische Daten**

Einbautiefe:	20 mm
--------------	-------

**Hinweise**

- Nur für Schraubbefestigung.
- Weitere Funktionen und Varianten auch für die 80er BS-Dose auf Anfrage erhältlich.

HNA-Steckdose 10 A 250 V~

Cremeweiß glänzend	<b>0479 01</b>	1/5 01	<b>20,62</b>
Reinweiß glänzend	<b>0479 03</b>	1/5 01	<b>20,62</b>

+ Optionales Zubehör  
ÜSS-Modul **0338** .. → 91



**Technische Daten**

Einbautiefe:	32 mm
--------------	-------

**Hinweise**

- Nur für Schraubbefestigung.

Dänische Steckdose 16 A 250 V~  
107-2-D1, DK 1-1b mit erhöhtem  
Berührungsschutz (Safety Plus)

**System 55**

Cremeweiß glänzend	<b>4422 01</b>	1/5 01	<b>22,08</b>
Reinweiß glänzend	<b>4422 03</b>	1/5 01	<b>22,08</b>
Reinweiß seidenmatt	<b>4422 27</b>	1/5 01	<b>22,08</b>
Anthrazit	<b>4422 28</b>	1/5 11	<b>23,37</b>
Farbe Alu	<b>4422 26</b>	1/5 11	<b>28,06</b>
Schwarz matt	<b>4422 005</b>	1/5 11	<b>28,06</b>
Grau matt	<b>4422 015</b>	1/5 11	<b>28,06</b>

+ Optionales Zubehör  
ÜSS-Modul **0338** .. → 91

**Merkmale**

- Geerdeter Tragring.

Spezifikation	Best.-Nr.	VE	PS	EUR/Stk
---------------	-----------	----	----	---------

### Technische Daten

Einbautiefe:	32 mm
Leitergut:	starr und flexibel
Anschlussquerschnitt	
- für Leiter von:	1,5 mm <sup>2</sup> bis 2,5 mm <sup>2</sup>
Umgebungstemperatur	
- erhöhter Berührungsschutz:	0 °C bis +45 °C

### Hinweise

- Erhöhter Berührungsschutz (Safety Plus) gemäß DIN VDE 0620-1.

Rasiersteckdose (DIN EN 61558 2-5) 115 - 230 V~ für Abdeckrahmen 2fach ohne Mittelsteg 



Cremeweiß glänzend	<b>2820 01</b>	1 29	<b>116,45</b>
Reinweiß glänzend	<b>2820 03</b>	1 29	<b>116,45</b>
Anthrazit	<b>2820 28</b>	1 29	<b>118,96</b>
Farbe Alu	<b>2820 26</b>	1 29	<b>122,69</b>
Schwarz matt	<b>2820 005</b>	1 29	<b>122,69</b>
Grau matt	<b>2820 015</b>	1 29	<b>122,69</b>
Edelstahl (lackiert)	<b>2820 600</b>	1 29	<b>133,58</b>

### + Notwendiges Zubehör

UP-Dose Rasiersteckd. <b>2819 00</b>	→	67
Abdeckrahmen 2f o.M. <b>1002 ..</b>		
- Standard 55	→	86
- Event	→	114
- Esprit	→	122

Unterputz-Gerätedose für Rasiersteckdose 



<b>2819 00</b>	1 01	<b>8,49</b>
----------------	------	-------------

### + Notwendiges Zubehör

Rasiersteckd. 115 - 230 V <b>2820 ..</b>	→	67
--	---	----

Spezifikation	Best.-Nr.	VE	PS	EUR/Stk
---------------	-----------	----	----	---------

### USB-Steckdosen

SCHUKO-Steckdose 16 A 250 V~ mit erhöhtem Berührungsschutz (Safety Plus) und USB-Spannungsversorgung 2fach 



### Typ A / Typ C

Cremeweiß glänzend	<b>2459 01</b>	1 02	<b>87,70</b>
Reinweiß glänzend	<b>2459 03</b>	1 02	<b>87,70</b>
Reinweiß seidenmatt	<b>2459 27</b>	1 02	<b>87,70</b>
Anthrazit	<b>2459 28</b>	1 02	<b>89,23</b>
Farbe Alu	<b>2459 26</b>	1 02	<b>96,57</b>
Schwarz matt	<b>2459 005</b>	1 02	<b>96,57</b>
Grau matt	<b>2459 015</b>	1 02	<b>96,57</b>
Edelstahl (lackiert)	<b>2459 600</b>	1 02	<b>96,57</b>

### + Optionales Zubehör

Adapterrahmen Gira TX_44 f. Sys55 Komp. <b>0289 ..</b>	→	168
--	---	-----

### Merkmale

- Lademöglichkeit für bis zu zwei Endgeräte gleichzeitig über USB-Kabel Typ A und Typ C.
- Es können bis zu zwei Endgeräte gleichzeitig geladen werden.

### Technische Daten

Eingangsspannung:	AC 220 - 250 V, 50/60 Hz
USB-Anschluss:	1 x Typ A, 1 x Typ C
Ausgangsspannung USB:	DC 5 V
Ladestrom	
- USB A:	max. 2,4 A
- USB C:	max. 3 A
Stand-by:	≤80 mW
Anschlussquerschnitt	
- für Leiter von:	1,5 mm <sup>2</sup> bis 2,5 mm <sup>2</sup>
Einbautiefe:	31 mm
Umgebungstemperatur:	+5° C bis +35° C

### Hinweise

- Erhöhter Berührungsschutz (Safety Plus) gemäß DIN VDE 0620-1.
- Bei langen Ladezyklen kann sich das Gehäuse des Produkts erwärmen.
- Verwendung einer tiefen Gerätedose empfohlen.

### Lieferumfang

- USB-Kabel Typ A oder Typ C sind nicht im Lieferumfang enthalten.

N Neuheit. Lieferbar ab 03/2025.  
USB-Spannungsversorgung, einfach mit Powerdelivery 



### Typ C

Weiß	<b>2362 00</b>	1 02	<b>85,00</b>
Schwarz	<b>2363 00</b>	1 02	<b>85,00</b>

### + Notwendiges Zubehör

Abd. USB-Spannungsvers. PD <b>0376 ..</b>	→	77
---	---	----

Spezifikation	Best.-Nr.	VE	PS	EUR/Stk
---------------	-----------	----	----	---------

**Merkmale**

- Die USB-C-Spannungsversorgung mit Power Delivery ermöglicht ein schnelleres Laden, wenn das anzuschließende Gerät ebenfalls über die Power Delivery Technik verfügt.
- Das angeschlossene Gerät bestimmt die passende Ladespannung aus dem Angebot der Spannungsversorgung. Es sind 5, 9, 15 oder 20 Volt mit max. 3,25 Ampere möglich. Das ergibt eine Ladeleistung von bis zu 65 Watt (20 V x 3,25 A).
- Durch die Power Delivery Technik ist ein anpassbares Laden möglich.
- Ladestation für Akkus von mobilen Geräten mit USB C Anschluss.
- 1 x USB-Buchse Typ C.
- Kurzschlussfest und überlastsicher.
- Anschluss nach USB Power Delivery Specification Revision 3.2.

**Technische Daten**

Nennspannung:	AC 220 - 240 V, 50/60 Hz
Ausgangsspannung:	DC 5 bis 20 V
Ausgangsstrom:	max. 3,25 A
Ladeleistung:	15 bis 65 W
Stand-by:	< 0,09 W
Schutzklasse:	II
Anschlussquerschnitt:	max. 2,5 mm <sup>2</sup>
Einbautiefe:	32 mm
Umgebungstemperatur:	0 °C bis +35 °C

A Auslaufartikel. Lieferbar bis 12/2025.  
**Einsatz USB-Spannungsversorgung 2fach**



Typ A / Typ A				
Schwarz	2359 00	1/5	02	72,69

**+ Notwendiges Zubehör**

Einen der nachstehenden Artikel:

Abd. TAE USB 0276 ..	→	77
Abd. BSF TAE USB 0876 ..	→	77

**Merkmale**

- Lademöglichkeit für bis zu zwei Endgeräte gleichzeitig über USB-Kabel Typ A.
- Geeignet als Ladegerät, z. B. für Mobiltelefone und ähnliche Geräte.

**Technische Daten**

Ladestrom:	max. 3 A
Nennspannung	
- primär:	AC 100 - 240 V, 50/60 Hz
- sekundär:	5 V (± 5%)
Stand-by:	≤ 0,15 W
Einbautiefe:	32 mm
Umgebungstemperatur:	+10 °C bis +40 °C
Wirkungsgrad:	≥ 75%
Normkonform:	DIN EN 60950-1/A2

**Lieferumfang**

- USB-Kabel Typ A ist nicht im Lieferumfang enthalten.

Spezifikation	Best.-Nr.	VE	PS	EUR/Stk
---------------	-----------	----	----	---------

**Einsatz USB-Spannungsversorgung 2fach**



**Typ A / Typ C**

Weiß	2349 00	1/5	02	73,83
Schwarz	2369 00	1/5	02	73,83

**+ Notwendiges Zubehör**

Einen der nachstehenden Artikel:

Abd. TAE USB 0276 ..	→	77
Abd. BSF TAE USB 0876 ..	→	77

**Merkmale**

- Lademöglichkeit für bis zu zwei Endgeräte gleichzeitig über USB-Kabel Typ A und Typ C.
- Geeignet als Ladegerät, z. B. für Mobiltelefone und ähnliche Geräte.

**Technische Daten**

Ladestrom:	max. 3 A
Nennspannung	
- primär:	AC 100 - 240 V, 50/60 Hz
- sekundär:	5 V (± 5%)
Stand-by:	≤ 0,15 W
Einbautiefe:	32 mm
Umgebungstemperatur:	+10 °C bis +40 °C
Wirkungsgrad:	≥ 75%
Normkonform:	DIN EN 60950-1/A2

**Lieferumfang**

- USB-Kabel sind nicht im Lieferumfang enthalten.

**Lichtsteuerung**

**Lichtsteuerung**



**Querverweis**

Sortimentsübersicht und Funktionsbeschreibung	→	270
---	---	-----

Spezifikation Best.-Nr. VE PS EUR/Stk

## Zeitschalter

Abdeckung mit Knebel für Zeitschalter und Jalousieschalter bzw. -taster



Cremeweiß glänzend	<b>0666 01</b>	5 01	<b>8,67</b>
Reinweiß glänzend	<b>0666 03</b>	5 01	<b>8,67</b>
Reinweiß seidenmatt	<b>0666 27</b>	5 01	<b>8,67</b>
Anthrazit	<b>0666 28</b>	5 11	<b>12,53</b>
Farbe Alu	<b>0666 26</b>	5 11	<b>18,42</b>
Schwarz matt	<b>0666 005</b>	5 11	<b>18,42</b>
Grau matt	<b>0666 015</b>	5 11	<b>18,42</b>
Edelstahl	<b>0666 600</b>	1 11	<b>25,44</b>

### + Notwendiges Zubehör

Einen der nachstehenden Artikel:

Zeitsch. 2-p 15 min <b>0320 00</b>	→ 218
Zeitsch. 2-p 120 min <b>0321 00</b>	→ 218
Jalousie Gruppent./-sch. 1-p <b>0154 00</b>	→ 217
Jalousie Gruppent./-sch. 2-p <b>0157 00</b>	→ 217

### Hinweise

- Durch Auswechseln der Symbolscheiben für Zeit (15 bis 120 min oder 30 bis 60 min) und Jalousie (▲, ▼), kann diese Abdeckung universell eingesetzt werden.

### Lieferumfang

- Symbolscheiben für Zeit (15 bis 120 min oder 30 bis 60 min) und Jalousie (▲, ▼) sind im Lieferumfang enthalten.

Abdeckung mit Knebel für Zeitschalter



<b>15 min</b>			
Edelstahl	<b>0640 600</b>	1 02	<b>23,47</b>
<b>120 Minuten</b>			
Edelstahl	<b>0642 600</b>	1 02	<b>23,47</b>

### + Notwendiges Zubehör

Zeitsch. 2-p 15 min <b>0320 00</b>	→ 218
Zeitsch. 2-p 120 min <b>0321 00</b>	→ 218

### Hinweise

- Nur für Schraubbefestigung.

Spezifikation Best.-Nr. VE PS EUR/Stk

## System 3000 Bedieneinsatz Memory Pfeilsymbole

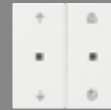

Cremeweiß glänzend	<b>5363 01</b>	1/5 02	<b>89,67</b>
Reinweiß glänzend	<b>5363 03</b>	1/5 02	<b>89,67</b>
Reinweiß seidenmatt	<b>5363 27</b>	1/5 02	<b>89,67</b>
Anthrazit	<b>5363 28</b>	1/5 02	<b>92,56</b>
Farbe Alu	<b>5363 26</b>	1/5 02	<b>97,11</b>
Schwarz matt	<b>5363 005</b>	1/5 02	<b>97,11</b>
Grau matt	<b>5363 015</b>	1/5 02	<b>97,11</b>
Edelstahl	<b>5363 600</b>	1/5 02	<b>108,14</b>

### + Notwendiges Zubehör

Einen der nachstehenden Artikel:

<b>System 3000 Schalteinsatz</b>			
S3000 Relaischalteins. <b>5403 00</b>	→	231	
S3000 Relaischalteins. pot.frei <b>5407 00</b>	→	232	
S3000 Relaischalteins. 2f <b>5404 00</b>	→	233	
S3000 elektr. Schalteins. <b>5405 00</b>	→	234	
<b>System 3000 Dimmeinsatz</b>			
S3000 Uni-LED-Dimmeins. Standard <b>5400 00</b>	→	238	
S3000 Uni-LED-Dimmeins. Komfort <b>5401 00</b>	→	239	
S3000 Uni-LED-Dimmeins. Komfort 2f <b>5402 00</b>	→	240	
S3000 DALI Power-Steuereinheit UP-Eins. <b>5406 00</b>	→	243	
<b>System 3000 Nebenstelleneinsatz</b>			
S3000 Nebenst.eins. 3-Dr <b>5409 00</b>	→	244	
<b>System 3000 Jalousieeinsatz</b>			
S3000 Jal.steuereins. + Nebenst.eing. <b>5414 00</b>	→	245	
S3000 Jal.steuereins. o.Nebenst.eing. <b>5415 00</b>	→	245	

### + Optionales Zubehör

Wippe 2f unbedruckt Kontrollf. **5369 ..**  
Wippe 2f Pfeile Kontrollf. **5386 ..**

Funktionsbeschreibung → 248

## System 3000 Jalousie- und Schaltuhr Display



Cremeweiß glänzend	<b>5366 01</b>	1/5 02	<b>100,69</b>
Reinweiß glänzend	<b>5366 03</b>	1/5 02	<b>100,69</b>
Reinweiß seidenmatt	<b>5366 27</b>	1/5 02	<b>100,69</b>
Anthrazit	<b>5366 28</b>	1/5 02	<b>103,61</b>
Farbe Alu	<b>5366 26</b>	1/5 02	<b>108,14</b>
Schwarz matt	<b>5366 005</b>	1/5 02	<b>108,14</b>
Grau matt	<b>5366 015</b>	1/5 02	<b>108,14</b>
Edelstahl (lackiert)	<b>5366 600</b>	1/5 02	<b>116,43</b>

### + Notwendiges Zubehör

Siehe Auflistung bei

S3000 Bedieneaufs. Memory Pfeile <b>5363 ..</b>	→	69
---	---	----

Funktionsbeschreibung → 249

Spezifikation Best.-Nr. VE PS EUR/Stk

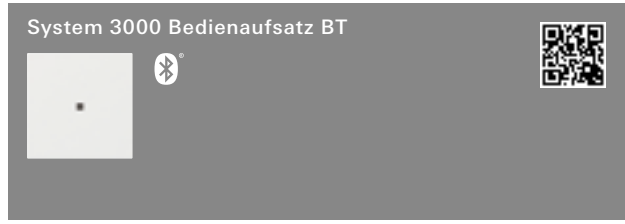

Cremeweiß glänzend	<b>5368 01</b>	1/5	02	<b>129,11</b>
Reinweiß glänzend	<b>5368 03</b>	1/5	02	<b>129,11</b>
Reinweiß seidenmatt	<b>5368 27</b>	1/5	02	<b>129,11</b>
Anthrazit	<b>5368 28</b>	1/5	02	<b>132,02</b>
Farbe Alu	<b>5368 26</b>	1/5	02	<b>136,55</b>
Schwarz matt	<b>5368 005</b>	1/5	02	<b>136,55</b>
Grau matt	<b>5368 015</b>	1/5	02	<b>136,55</b>
Edelstahl	<b>5368 600</b>	1/5	02	<b>144,83</b>

**+ Notwendiges Zubehör**

**Siehe Auflistung bei**  
S3000 Bedienaufs. Memory Pfeile **5363 ..** → 69

**+ Optionales Zubehör**

S3000 Helligk.- + Temp.sensor BT **5466 02** → 259

Funktionsbeschreibung → 249



Cremeweiß glänzend	<b>5382 01</b>	1/5	02	<b>129,11</b>
Reinweiß glänzend	<b>5382 03</b>	1/5	02	<b>129,11</b>
Reinweiß seidenmatt	<b>5382 27</b>	1/5	02	<b>129,11</b>
Anthrazit	<b>5382 28</b>	1/5	02	<b>132,02</b>
Farbe Alu	<b>5382 26</b>	1/5	02	<b>136,55</b>
Schwarz matt	<b>5382 005</b>	1/5	02	<b>136,55</b>
Grau matt	<b>5382 015</b>	1/5	02	<b>136,55</b>
Edelstahl	<b>5382 600</b>	1/5	02	<b>144,83</b>

**+ Notwendiges Zubehör**

**Siehe Auflistung bei**  
S3000 Bedienaufs. BT **5368 ..** → 248

**+ Optionales Zubehör**

S3000 Helligk.- + Temp.sensor BT **5466 02** → 259

Funktionsbeschreibung → 250

Spezifikation Best.-Nr. VE PS EUR/Stk

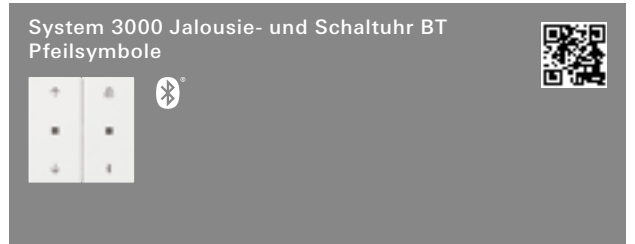

Cremeweiß glänzend	<b>5367 01</b>	1/5	02	<b>129,11</b>
Reinweiß glänzend	<b>5367 03</b>	1/5	02	<b>129,11</b>
Reinweiß seidenmatt	<b>5367 27</b>	1/5	02	<b>129,11</b>
Anthrazit	<b>5367 28</b>	1/5	02	<b>132,02</b>
Farbe Alu	<b>5367 26</b>	1/5	02	<b>136,55</b>
Schwarz matt	<b>5367 005</b>	1/5	02	<b>136,55</b>
Grau matt	<b>5367 015</b>	1/5	02	<b>136,55</b>
Edelstahl	<b>5367 600</b>	1/5	02	<b>144,83</b>

**+ Notwendiges Zubehör**

**Siehe Auflistung bei**  
S3000 Bedienaufs. Memory Pfeile **5363 ..** → 69

**+ Optionales Zubehör**

S3000 Helligk.- + Temp.sensor BT **5466 02** → 259

Wippe 2f unbedruckt Kontrollf. **5369 ..**  
Wippe 2f Pfeile Kontrollf. **5386 ..**

Funktionsbeschreibung → 250



Cremeweiß glänzend	<b>5381 01</b>	1/5	02	<b>129,11</b>
Reinweiß glänzend	<b>5381 03</b>	1/5	02	<b>129,11</b>
Reinweiß seidenmatt	<b>5381 27</b>	1/5	02	<b>129,11</b>
Anthrazit	<b>5381 28</b>	1/5	02	<b>132,02</b>
Farbe Alu	<b>5381 26</b>	1/5	02	<b>136,55</b>
Schwarz matt	<b>5381 005</b>	1/5	02	<b>136,55</b>
Grau matt	<b>5381 015</b>	1/5	02	<b>136,55</b>
Edelstahl	<b>5381 600</b>	1/5	02	<b>144,83</b>

**+ Notwendiges Zubehör**

**Siehe Auflistung bei**  
S3000 Bedienaufs. Memory Pfeile **5363 ..** → 248

**+ Optionales Zubehör**

S3000 Helligk.- + Temp.sensor BT **5466 02** → 259

Wippe 2f unbedruckt Kontrollf. **5369 ..**  
Wippe 2f Pfeile Kontrollf. **5386 ..**

Funktionsbeschreibung → 251

Spezifikation Best.-Nr. VE PS EUR/Stk



Cremeweiß glänzend	5493 01	1/5	42	112,30
Reinweiß glänzend	5493 03	1/5	42	112,30
Reinweiß seidenmatt	5493 27	1/5	42	112,30
Anthrazit	5493 28	1/5	42	115,18
Farbe Alu	5493 26	1/5	42	118,63
Schwarz matt	5493 005	1/5	42	118,63
Grau matt	5493 015	1/5	42	118,63
Edelstahl	5493 600	1/5	42	126,13

**+ Notwendiges Zubehör**

Siehe Auflistung bei

S3000 Bedieneaufs. Memory Pfeile **5363 ..** → 69

**+ Optionales Zubehör**

Wippe 2f unbedruckt Kontrollf. **5369 ..**

Wippe 2f Pfeile Kontrollf. **5386 ..**

Funktionsbeschreibung → 523



Cremeweiß glänzend	5492 01	1/5	42	114,61
Reinweiß glänzend	5492 03	1/5	42	114,61
Reinweiß seidenmatt	5492 27	1/5	42	114,61
Anthrazit	5492 28	1/5	42	117,49
Farbe Alu	5492 26	1/5	42	120,95
Schwarz matt	5492 005	1/5	42	120,95
Grau matt	5492 015	1/5	42	120,95
Edelstahl	5492 600	1/5	42	128,42

**+ Notwendiges Zubehör**

Siehe Auflistung bei

S3000 Bedieneaufs. Memory Pfeile **5363 ..** → 69

**+ Optionales Zubehör**

Wippe 2f unbedruckt Kontrollf. **5369 ..**

Wippe 2f Pfeile Kontrollf. **5386 ..**

Funktionsbeschreibung → 523

Spezifikation Best.-Nr. VE PS EUR/Stk

## Jalousiesteuerung



Cremeweiß glänzend	3294 01	10	01	10,84
Reinweiß glänzend	3294 03	10/100	01	10,84
Reinweiß seidenmatt	3294 27	10	01	10,84
Anthrazit	3294 28	10	11	11,41
Farbe Alu	3294 26	10	11	14,70
Schwarz matt	3294 005	10	11	15,15
Grau matt	3294 015	10	11	15,15
Edelstahl	3294 600	10	11	21,96

**+ Notwendiges Zubehör**

Einen der nachstehenden Artikel:

Wipp-Jal.schalter **3159 00** → 216

Wipp-Jal.taster **3158 00** → 216

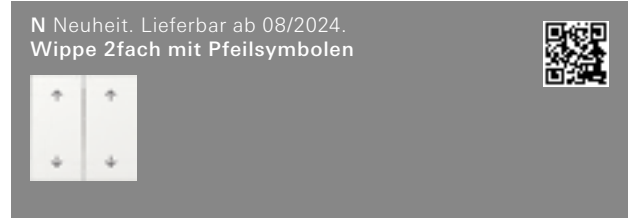

Cremeweiß glänzend	3297 01	1	01	10,84
Reinweiß glänzend	3297 03	10	01	10,84
Reinweiß seidenmatt	3297 27	10	01	10,84
Anthrazit	3297 28	10	11	11,41
Farbe Alu	3297 26	1	11	14,70
Schwarz matt	3297 005	10	11	14,70
Grau matt	3297 015	1	11	14,70

**+ Notwendiges Zubehör**

Wipptaster 4f Schließer **3147 00** → 215

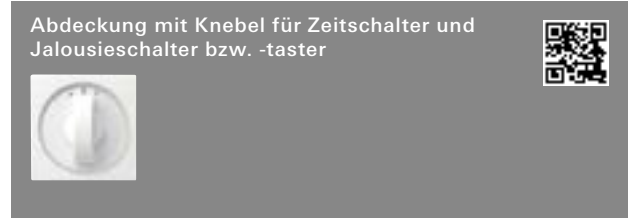

Cremeweiß glänzend	0666 01	5	01	8,67
Reinweiß glänzend	0666 03	5	01	8,67
Reinweiß seidenmatt	0666 27	5	01	8,67
Anthrazit	0666 28	5	11	12,53
Farbe Alu	0666 26	5	11	18,42
Schwarz matt	0666 005	5	11	18,42
Grau matt	0666 015	5	11	18,42

**+ Notwendiges Zubehör**

Einen der nachstehenden Artikel:

Jalousie Gruppent./-sch. 1-p **0154 00** → 217

Jalousie Gruppent./-sch. 2-p **0157 00** → 217

Zeitsch. 2-p 15 min **0320 00** → 218

Zeitsch. 2-p 120 min **0321 00** → 218

**Hinweise**

- Durch Auswechseln der beiliegenden Symbolscheiben für Jalousie und Zeit kann diese Abdeckung universell eingesetzt werden.

**Lieferumfang**

- Symbolscheiben für Jalousie (▲, ▼) und Zeit (15 bis 120 min oder 30 bis 60 min) sind im Lieferumfang enthalten.



Spezifikation Best.-Nr. VE PS EUR/Stk

Abdeckung mit Knebel für Jalousieschalter bzw. -taster 



Edelstahl **0666 600** 1 11 **25,44**

**+ Notwendiges Zubehör**

Einen der nachstehenden Artikel:  
 Jalousie Gruppent./-sch. 1-p **0154 00** → 217  
 Jalousie Gruppent./-sch. 2-p **0157 00** → 217

Abdeckung für Schlüsselschalter und Schlüsseltaster 



Cremerweiß glänzend	<b>0664 01</b>	1 02	<b>9,59</b>
Reinweiß glänzend	<b>0664 03</b>	1/5 02	<b>9,59</b>
Reinweiß seidenmatt	<b>0664 27</b>	1/5 02	<b>9,59</b>
Anthrazit	<b>0664 28</b>	1 02	<b>13,10</b>
Farbe Alu	<b>0664 26</b>	1 02	<b>18,51</b>
Schwarz matt	<b>0664 005</b>	1 02	<b>18,51</b>
Grau matt	<b>0664 015</b>	1 02	<b>18,51</b>

**+ Notwendiges Zubehör**

Einen der nachstehenden Artikel:  
 Schlüsselschalter 2-p **0144 00** → 218  
 Schlüsseltaster 1-p **0163 00** → 218

**+ Optionales Zubehör**

Profilhalbzylinder Schließung sortiert **0001 00** → 225  
 Profilhalbzylinder Schließung gleich **0002 00** → 225

Jalousiesteuerung 



**Querverweis**

Weitere Komponenten zur Jalousiesteuerung sowie die Funktionsbeschreibung → 286

Spezifikation Best.-Nr. VE PS EUR/Stk

**Orientierungsbeleuchtung**

LED-Orientierungsleuchte 230 V~ Weiß 



Weiß **2361 00** 1 02 **101,68**

**+ Optionales Zubehör**

Beschriftungsbögen 51 x 51 mm **2870 ..** → 223  
**Integration in das Schalterprogramm Flächenschalter**  
 Adapterrahmen FL f. Sys55 Komp. **0289 112** → 155

**Merkmale**

- LED-Orientierungsleuchte zum Einsatz für den privaten und gewerblichen Bereich.
- Die Orientierungsleuchte dient z. B. zur Beleuchtung von Treppenstufen oder als Orientierungshilfe in dunklen Räumen.
- Die Helligkeit der Leuchte kann individuell eingestellt werden.
- In die Abdeckung kann eine Folie eingelegt werden, die sich individuell beschriften lässt.
- Für die Raum- und Wegekenzeichnung lassen sich Piktogramme einlegen.

**Technische Daten**

Nennspannung: AC 230 V, 50 Hz  
 Leistungsaufnahme: 1,7 W/8,5 VA  
 Helligkeitsbereich: 3 bis 100%  
 Anzahl LED: 4  
 Farbtemperatur  
 - weiß: ca. 5000 K  
 Einbautiefe: 30 mm  
 Umgebungstemperatur: 0 °C bis +40 °C

**Hinweise**

- Professionelle Beschriftung über den Gira Beschriftungsservice [www.beschriftung.gira.de](http://www.beschriftung.gira.de).

N Neuheit.  
 LED-Orientierungsleuchte 230 V~ Warmweiß 



Warmweiß **2364 00** 1 02 **101,68**

**Merkmale**

- LED-Orientierungsleuchte zum Einsatz für den privaten und gewerblichen Bereich.
- Die Orientierungsleuchte dient z. B. zur Beleuchtung von Treppenstufen oder als Orientierungshilfe in dunklen Räumen.
- Die Helligkeit der Leuchte kann individuell eingestellt werden.
- In die Abdeckung kann eine Folie eingelegt werden, die sich individuell beschriften lässt.
- Für die Raum- und Wegekenzeichnung lassen sich Piktogramme einlegen.

**Technische Daten**

Nennspannung: AC 230 V, 50 Hz  
 Leistungsaufnahme: 1,7 W/8,5 VA  
 Helligkeitsbereich: 3 bis 100%  
 Anzahl LED: 4  
 Farbtemperatur  
 - warmweiß: ca. 2700 K  
 Einbautiefe: 30 mm  
 Umgebungstemperatur: 0 °C bis +40 °C

Spezifikation Best.-Nr. VE PS EUR/Stk

**Hinweise**

- Erhöhter Berührungsschutz (Safety Plus) gemäß DIN VDE 0620-1.



RGB	1169 00	1 02	114,14
-----	---------	------	--------

**+ Optionales Zubehör**Wippschalter/-taster **3139 00** → 215Beschriftungsbögen 51 x 51 mm **2870 ..** → 223**Integration in das Schalterprogramm Flächenschalter**Adapterrahmen FL f. Sys55 Komp. **0289 112** → 155**Merkmale**

- LED-Orientierungsleuchte zum Einsatz für den privaten und gewerblichen Bereich.
- Die Orientierungsleuchte dient z. B. zur Beleuchtung von Treppenstufen oder als Orientierungshilfe in dunklen Räumen.
- Als Leuchtmittel werden RGB-LEDs eingesetzt.
- Über einen Steuereingang können nacheinander die Lichtfarben Weiß, Blau, Rot, Grün und Orange eingestellt bzw. ein kontinuierlicher Farbdurchlauf über das gesamte Farbspektrum (ca. 5 min) gestartet werden.
- Durch ein Stoppen an entsprechender Stelle ist so jeder gewünschte Farbton einstellbar.
- Die Helligkeit der Leuchte kann individuell eingestellt werden.
- In die Abdeckung kann eine Folie eingelegt werden, die sich individuell beschriften lässt.
- Für die Raum- und Wegekennzeichnung lassen sich Piktogramme einlegen.

**Technische Daten**

Nennspannung:	AC 230 V, 50 Hz
Leistungsaufnahme:	1,8 W/2,0 VA
Lichtstärke (Weiß):	1,2 cd
Einbautiefe:	30 mm
Anschlussquerschnitt	
- maximum:	1,5 mm <sup>2</sup>
Umgebungstemperatur:	0 °C bis +40 °C

**Hinweise**

- Professionelle Beschriftung über den Gira Beschriftungsservice [www.beschriftung.gira.de](http://www.beschriftung.gira.de).

**Lieferumfang**

- Es liegt der LED-Orientierungsleuchte eine Edelstahlramelle zur Lichtstreuung (Verringerung der Blendung) bei.



Rot / Grün	1171 00	1 02	114,14
------------	---------	------	--------

**+ Optionales Zubehör**Wippschalter Anzeige Hotelzimmerstatus **3104 ..** → 45**Für programmneutrale Wippen**Wipp-Jal.schalter **3159 00** → 216Beschriftungsbögen 51 x 51 mm **2870 ..** → 223

Spezifikation Best.-Nr. VE PS EUR/Stk

**Merkmale**

- Mit der Signalleuchte können einfache Signalisierungen für bspw. Behandlungszimmer, Konferenzräume oder Hotelzimmer realisiert werden.
- Die gesamte Einsatzfläche von 55 x 55 mm wird, unterteilt in die obere Hälfte für die Farbe Rot und die untere Hälfte für die Farbe Grün, homogen ausgeleuchtet.
- Die beiden Hälften können separat, z. B. über einen Serienschalter, angesteuert werden.

**Technische Daten**

Nennspannung:	AC 230 V, 50 Hz
Leistungsaufnahme:	1,0 W/5,6 VA
Lichtstärke	
- Rot:	0,1 cd
- Grün:	0,3 cd
Einbautiefe:	30 mm
Anschlussquerschnitt	
- maximum:	2,5 mm <sup>2</sup>
Umgebungstemperatur:	0 °C bis +40 °C
Abmessungen in mm	
- Einsatzfläche:	B 55 H 55

**Lieferumfang**

- Zwei Beschriftungsschilder "Bitte warten" / "Bitte eintreten" und "Do not disturb" / "Make up room" liegen bei.

**System 55**

Cremeweiß glänzend	4170 01	1/5 02	67,59
Reinweiß glänzend	4170 03	1/5 02	67,59
Reinweiß seidenmatt	4170 27	1/5 02	67,59
Anthrazit	4170 28	1/5 02	69,88
Farbe Alu	4170 26	1/5 02	73,34
Schwarz matt	4170 005	1/5 02	73,34
Grau matt	4170 015	1/5 02	73,34
Edelstahl (lackiert)	4170 600	1/5 02	87,49

**+ Optionales Zubehör**ÜSS-Modul **0338 ..** → 91**Merkmale**

- SCHUKO-Steckdose mit eingelassener Lichtleiste.
- Die weiß leuchtenden LEDs werfen einen Lichtkorridor nach unten. So wird eine indirekte Orientierungsbeleuchtung erzeugt, die auch in Schlafräumen keine lästige Blendung verursacht.
- Der integrierte Dämmerungssensor schaltet automatisch die LED-Leuchte erst bei Dämmerung ein und bei ausreichendem Licht wieder aus.
- Die LED-Leuchte ist komplett in die Abdeckung integriert und ein separates Anklebkleben entfällt.
- Geerdeter Tragring.

**Technische Daten**

Leistungsaufnahme	
- Betrieb:	0,25 W / 0,35 VA / 1,5 mA
- Stand-by:	0,175 W / 0,25 VA / 1,0 mA
Lichtstärke:	0,2 cd
Einbautiefe:	32 mm
Umgebungstemperatur:	0 °C bis +40 °C
Leitertgut:	starr und flexibel
Anschlussquerschnitt	
- für Leiter von:	1,5 mm <sup>2</sup> bis 2,5 mm <sup>2</sup>

Spezifikation	Best.-Nr.	VE	PS	EUR/Stk
---------------	-----------	----	----	---------

**Hinweise**

- Mit erhöhtem Anpressdruck des Erdungsbügels geprüft nach T.N.O.
- Erhöhter Berührungsschutz (Safety Plus) gemäß DIN VDE 0620-1.

Steckdose mit Erdungsstift 16 A 250 V~, LED-Orientierungsleuchte und erhöhtem Berührungsschutz (Safety Plus)

**System 55**

Cremeweiß glänzend	<b>4489 01</b>	1/5	02	<b>72,32</b>
Reinweiß glänzend	<b>4489 03</b>	1/5	02	<b>72,32</b>
Reinweiß seidenmatt	<b>4489 27</b>	1/5	02	<b>72,32</b>
Anthrazit	<b>4489 28</b>	1/5	02	<b>74,60</b>
Farbe Alu	<b>4489 26</b>	1/5	02	<b>78,05</b>
Schwarz matt	<b>4489 005</b>	1/5	02	<b>78,05</b>
Grau matt	<b>4489 015</b>	1/5	02	<b>78,05</b>
Edelstahl (lackiert)	<b>4489 600</b>	1/5	02	<b>92,48</b>

**Merkmale**

- Steckdose mit Erdungsstift und eingelassener Lichtleiste.
- Die weiß leuchtenden LEDs werfen einen Lichtkorridor nach unten. So wird eine indirekte Orientierungsbeleuchtung erzeugt, die auch in Schlafräumen keine lästige Blendung verursacht.
- Der integrierte Dämmerungssensor schaltet automatisch die LED-Leuchte erst bei Dämmerung ein und bei ausreichendem Licht wieder aus.
- Die LED-Leuchte ist komplett in die Abdeckung integriert und ein separates Anklebmen entfällt.
- Mit Steckklemmen.
- Geerdeter Tragring.

**Technische Daten**

<b>Leistungsaufnahme</b>	
- Betrieb:	0,25 W/0,35 VA/1,5 mA
- Stand-by:	0,175 W/0,25 VA/1,0 mA
Lichtstärke:	0,2 cd
Einbautiefe:	29 mm
Umgebungstemperatur:	0 °C bis +40 °C
Leitergut:	starr und flexibel
<b>Anschlussquerschnitt</b>	
- für Leiter von:	1,5 mm <sup>2</sup> bis 2,5 mm <sup>2</sup>

**Hinweise**

- Nach NF C 61-314:2017 zugelassen.
- Nach NBN C 61-112-1:2017 zugelassen.
- Erhöhter Berührungsschutz (Safety Plus) gemäß DIN VDE 0620-1.

Abdeckung mit Bajonettverschluss für Lichtsignal



Reinweiß glänzend	<b>0659 03</b>	1	01	<b>8,36</b>
-------------------	----------------	---	----	-------------

**+Notwendiges Zubehör**

Lichtsignal <b>0161 00</b>	→	221
----------------------------	---	-----

**+Optionales Zubehör**

Haube RT Bajonett Lichtsignal <b>0803 01</b>	→	221
Haube GN Bajonett Lichtsignal <b>0801 01</b>	→	221
Haube GE Bajonett Lichtsignal <b>0804 01</b>	→	221
Haube Klar Bajonett Lichtsignal <b>0806 01</b>	→	221

Spezifikation	Best.-Nr.	VE	PS	EUR/Stk
---------------	-----------	----	----	---------

**Wippsensets für Bussysteme**

**Wippsensets für Bussysteme**



**Querverweis**

Sortimentsübersicht und Funktionsbeschreibung Wippsenset mit Beschriftungsfeld	→	388
Sortimentsübersicht und Funktionsbeschreibung Wippsenset	→	390
Sortimentsübersicht und Funktionsbeschreibung Wippsenset beschreibbar	→	391

**Taster für Gira One und KNX**

**Taster für KNX**

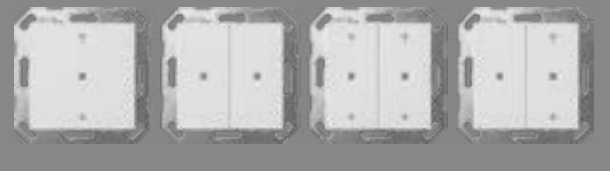

**Querverweis**

Sortimentsübersicht und Funktionsbeschreibung	→	375
---	---	-----

**RF Bedienaufsätze für KNX**

**RF Bedienaufsätze für KNX**



**Querverweis**

Sortimentsübersicht und Funktionsbeschreibung	→	407
---	---	-----

**Funk Bedienaufsätze**

**Funksender**



**Querverweis**

Sortimentsübersicht und Funktionsbeschreibung Gira KNX RF	→	406
Sortimentsübersicht und Funktionsbeschreibung Gira eNet	→	519
Sortimentsübersicht und Funktionsbeschreibung weitere Funksysteme	→	532

Spezifikation Best.-Nr. VE PS EUR/Stk

## Heizung, Lüftung, Klima

Heizung, Lüftung, Klima

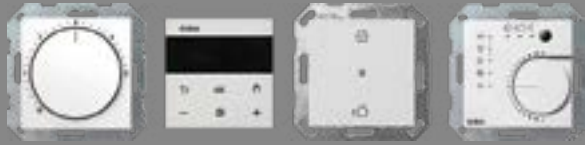

### Querverweis

Sortimentsübersicht und Funktionsbeschreibung

→ 300

## Türkommunikation

Türkommunikation



### Querverweis

Sortimentsübersicht und Funktionsbeschreibung

→ 332

## Gira Keyless In

Gira Keyless In Codetastatur

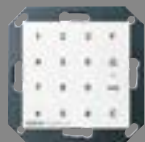

Cremeweiß glänzend	<b>2605 01</b>	1 10	<b>311,62</b>
Reinweiß glänzend	<b>2605 03</b>	1 10	<b>311,62</b>
Reinweiß seidenmatt	<b>2605 27</b>	1 10	<b>311,62</b>
Anthrazit	<b>2605 28</b>	1 10	<b>316,65</b>
Farbe Alu	<b>2605 26</b>	1 10	<b>323,10</b>
Schwarz matt	<b>2605 005</b>	1 10	<b>323,10</b>
Grau matt	<b>2605 015</b>	1 10	<b>323,10</b>

Funktionsbeschreibung

→ 353

Gira Keyless In Fingerprint-Leseinheit



Reinweiß glänzend	<b>2617 03</b>	1 10	<b>762,68</b>
Reinweiß seidenmatt	<b>2617 27</b>	1 10	<b>762,68</b>
Anthrazit	<b>2617 28</b>	1 10	<b>766,81</b>
Farbe Alu	<b>2617 26</b>	1 10	<b>772,99</b>
Schwarz matt	<b>2617 005</b>	1 10	<b>772,99</b>
Grau matt	<b>2617 015</b>	1 10	<b>772,99</b>
Edelstahl (lackiert)	<b>2617 600</b>	1 10	<b>784,01</b>

Funktionsbeschreibung

→ 354

Spezifikation Best.-Nr. VE PS EUR/Stk

## Kommunikationstechnik Entertainment

Stereolautsprecher-Steckdose



Cremeweiß glänzend	<b>0402 01</b>	1/5 01	<b>19,31</b>
Reinweiß glänzend	<b>0402 03</b>	1/5 01	<b>19,31</b>
Reinweiß seidenmatt	<b>0402 27</b>	1/5 01	<b>19,31</b>
Anthrazit	<b>0402 28</b>	1/5 11	<b>21,99</b>
Farbe Alu	<b>0402 26</b>	1/5 11	<b>24,73</b>
Schwarz matt	<b>0402 005</b>	1/5 11	<b>24,73</b>

### Merkmale

- Mit Schraubklemmen.

### Technische Daten

Einbautiefe: 31 mm  
Anschlussquerschnitt max.: 1,5 mm<sup>2</sup>

### Hinweise

- Für Leitungsquerschnitt bis max. 10 mm<sup>2</sup>.  
- Als Einsatz für High-End-Lautsprechersteckverbinder (WBT) und Datenhaube verwenden.

Abdeckung für Koaxial-Antennensteckdose



Cremeweiß glänzend	<b>0869 01</b>	10/100 01	<b>6,48</b>
Reinweiß glänzend	<b>0869 03</b>	10/100 01	<b>6,48</b>
Reinweiß seidenmatt	<b>0869 27</b>	10/100 01	<b>6,48</b>
Anthrazit	<b>0869 28</b>	10 11	<b>9,22</b>
Farbe Alu	<b>0869 26</b>	10 11	<b>13,40</b>
Schwarz matt	<b>0869 005</b>	10 11	<b>13,40</b>
Grau matt	<b>0869 015</b>	10 11	<b>13,40</b>
Edelstahl	<b>0869 600</b>	5 11	<b>17,37</b>

### + Notwendiges Zubehör

Einen der nachstehenden Artikel:

Antennensteckd. UE2400ST	<b>0046 00</b>	→	364
Antennensteckd. UD2410ST	<b>0041 00</b>	→	364
Antennensteckd. UD2415ST	<b>0042 00</b>	→	365
Antennensteckd. SE33ST	<b>0937 00</b>	→	365

### Merkmale

- Drittes Loch ausbrechbar.

Zentralplatte 4fach (50 x 50 mm) für Koaxial-Antennensteckdose mit 2 zusätzlichen SAT-Anschlüssen



Reinweiß glänzend	<b>0258 03</b>	5/25 01	<b>7,48</b>
-------------------	----------------	---------	-------------

### + Notwendiges Zubehör

Adapterrahmen quadr. 50 x 50 mm	<b>0282 ..</b>	→	76
---------------------------------	----------------	---	----

Spezifikation Best.-Nr. VE PS EUR/Stk

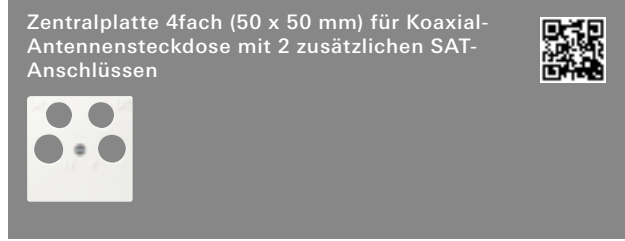

Reinweiß glänzend **0259 03** 5/25 01 **7,48**

**+ Notwendiges Zubehör**

Adapterrahmen quadr. 50 x 50 mm **0282 ..** → 76

**Hinweise**

- Passend für Antennensteckdose 4fach GAD 400 der Fa. Fuba, SEV 2 der Fa. ECG-Elektro und GUT 400 der Fa. Astro.

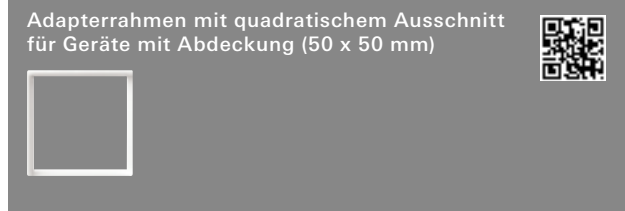

Cremeweiß glänzend	<b>0282 01</b>	5/25 01	<b>3,20</b>
Reinweiß glänzend	<b>0282 03</b>	5/25 01	<b>3,20</b>
Reinweiß seidenmatt	<b>0282 27</b>	5/25 01	<b>3,20</b>
Anthrazit	<b>0282 28</b>	5/25 11	<b>4,56</b>
Farbe Alu	<b>0282 26</b>	5/25 11	<b>6,63</b>
Schwarz matt	<b>0282 005</b>	5/25 11	<b>6,63</b>
Grau matt	<b>0282 015</b>	5/25 11	<b>6,63</b>
Edelstahl (lackiert)	<b>0282 600</b>	5/25 11	<b>8,65</b>

**+ Optionales Zubehör**

Zentralpl. 4f symmetrisch **0258 ..** → 75  
 Zentralpl. 4f **0259 ..** → 76

**Merkmale**

- Mit dem Adapterrahmen und Abdeckrahmen (1- bis 5fach) lassen sich Fremdgeräte mit quadratischer Zentralplatte (50 x 50 mm) z. B. der Firmen Alcatel, AMP Econo Link System, Brand-Rex, BTR, Cellpack ITT Cannon Cat.5, Deutsche Telekom, Drahtex, Hirose, Kannegieter BICC Brand Rex, Kerpen ELine 600, Krone, Molex, Nedap, Panduit, Quante, Reichle de Massari, Rutenbeck, Schumann Netzwerktechnik, HomeWay, Siemens ICCS 100, 300 und 600, Telegärtner, Telenorma, TKM (4 x RJ45) geschirmt, Cat.5), etc., in das Schalterprogramm integrieren.



**Querverweis**

Sortimentsübersicht und Funktionsbeschreibung → 360

Spezifikation Best.-Nr. VE PS EUR/Stk

**Kommunikationstechnik Netzwerktechnik**

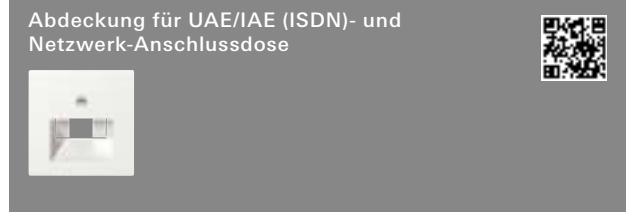

Cremeweiß glänzend	<b>0270 01</b>	10 01	<b>4,75</b>
Reinweiß glänzend	<b>0270 03</b>	10/100 01	<b>4,75</b>
Reinweiß seidenmatt	<b>0270 27</b>	10 01	<b>4,75</b>
Anthrazit	<b>0270 28</b>	10 11	<b>7,48</b>
Farbe Alu	<b>0270 26</b>	10 11	<b>11,59</b>
Schwarz matt	<b>0270 005</b>	10 11	<b>11,59</b>
Grau matt	<b>0270 015</b>	10 11	<b>11,59</b>

**mit Beschriftungsfeld**

Cremeweiß glänzend	<b>0284 01</b>	1 01	<b>8,56</b>
Reinweiß glänzend	<b>0284 03</b>	10 01	<b>8,56</b>
Reinweiß seidenmatt	<b>0284 27</b>	10 01	<b>8,56</b>
Anthrazit	<b>0284 28</b>	10 11	<b>11,30</b>
Farbe Alu	<b>0284 26</b>	5 11	<b>15,43</b>
Schwarz matt	<b>0284 005</b>	5 11	<b>15,43</b>
Grau matt	<b>0284 015</b>	1 11	<b>15,43</b>
Edelstahl	<b>0284 600</b>	5 11	<b>19,43</b>

**+ Notwendiges Zubehör**

Einen der nachstehenden Artikel:

**UAE/IAE (ISDN)-Anschlussdosen**

UAE/IAE-Anschlussdose 1 x 8-p SRK <b>0179 00</b>	→	367
UAE/IAE-Anschlussdose 2 x 8-p SRK <b>0187 00</b>	→	367
UAE/IAE-Anschlussdose 2 x 8-p 8/8 SRK <b>0190 00</b>	→	368

**Netzwerk-Anschlussdosen**

Netzwerk Cat.6 <sub>A</sub> 1f <b>2451 00</b>	→	367
Netzwerk Cat.6 <sub>A</sub> 2f <b>2452 00</b>	→	367

**+ Optionales Zubehör**

Beschriftungsbögen 51,2 x 7 mm **1455 00** → 222

**Merkmale**

- Abdeckung ausbrechbar.

**Hinweise**

- Passend zu UAE/IAE (ISDN)-Anschlussdosen.

Spezifikation Best.-Nr. VE PS EUR/Stk

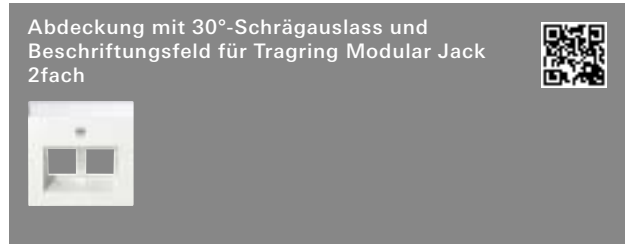

Cremeweiß glänzend	2640 01	10 01	8,56
Reinweiß glänzend	2640 03	10 01	8,56
Reinweiß seidenmatt	2640 27	10 01	8,56
Anthrazit	2640 28	10 11	11,30
Farbe Alu	2640 26	10 11	15,43
Schwarz matt	2640 005	10 11	15,43
Grau matt	2640 015	10 11	15,43
Edelstahl	2640 600	10 11	19,43

**+ Notwendiges Zubehör**

Einen der nachstehenden Artikel:

**Tragring Modular Jack**

MJ-01 2f 5601 00	→	366
MJ-02 2f 5602 00	→	366
MJ-03 2f 5603 00	→	366
MJ-04 2f 5604 00	→	366
MJ-05 2f 5605 00	→	366
MJ-06 2f 5606 00	→	366
MJ-07 2f 5607 00	→	366
MJ-08 2f 5608 00	→	366
MJ-09 2f 5609 00	→	366
MJ-10 2f 5610 00	→	366

**+ Optionales Zubehör**

Beschriftungsbögen 51,2 x 7 mm 1455 00	→	222
Uni-Blindabd. Abd. MJ 2f 30° + BSF 2645 ..	→	77

**Lieferumfang**

- Blanko Beschriftungsschild liegt bei.



Cremeweiß glänzend	2645 01	10 01	1,70
Reinweiß glänzend	2645 03	10 01	1,70
Anthrazit	2645 28	10 11	1,94
Farbe Alu	2645 26	10 11	2,19
Schwarz matt	2645 005	10 11	2,19
Grau matt	2645 015	10 11	2,19

**+ Notwendiges Zubehör**

Abd. 30° + BSF f. Tragring MJ 2f 2640 ..	→	77
--	---	----



**Querverweis**

Sortimentsübersicht und Funktionsbeschreibung	→	365
---	---	-----

Spezifikation Best.-Nr. VE PS EUR/Stk

**Kommunikationstechnik Telekommunikation**



Cremeweiß glänzend	0276 01	5 01	6,48
Reinweiß glänzend	0276 03	10 01	6,48
Reinweiß seidenmatt	0276 27	10 01	6,48
Anthrazit	0276 28	10 11	9,22
Farbe Alu	0276 26	5 11	13,40
Schwarz matt	0276 005	5 11	13,40
Grau matt	0276 015	5 11	13,40

**mit Beschriftungsfeld**

Cremeweiß glänzend	0876 01	1 01	10,30
Reinweiß glänzend	0876 03	1 01	10,30
Reinweiß seidenmatt	0876 27	1 01	10,30
Anthrazit	0876 28	1 11	13,05
Farbe Alu	0876 26	1 11	17,13
Schwarz matt	0876 005	1 11	17,13
Grau matt	0876 015	1 11	17,13
Edelstahl	0876 600	1 11	22,28

**+ Notwendiges Zubehör**

Einen der nachstehenden Artikel:

TAE-Anschlussdose TAE 2 x 6/6 NFF 0032 ..	→	367
TAE-Anschlussdose TAE 3 x 6 NFN 0033 ..	→	367
USB-Spannungsvers. 2f Typ A/A 2359 00	→	68
USB-Spannungsvers. 2f Typ A/C 2349 00	→	68
USB-Spannungsvers. 2f Typ A/C 2369 00	→	68
USB-Datenschnittst.eins. 2024 00	→	451

**+ Optionales Zubehör**

Beschriftungsbögen 51,2 x 7 mm 1455 00	→	222
--	---	-----

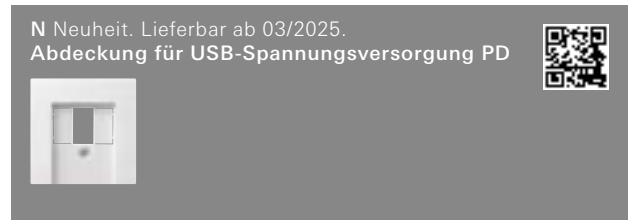

Cremeweiß glänzend	0376 01	1 01	6,28
Reinweiß glänzend	0376 03	1 01	6,28
Reinweiß seidenmatt	0376 27	1 01	6,28
Anthrazit	0376 28	1 01	8,93
Farbe Alu	0376 26	1 01	12,98
Schwarz matt	0376 005	1 01	12,98
Grau matt	0376 015	1 01	12,98

**+ Notwendiges Zubehör**

Einen der nachstehenden Artikel:

USB-Spannungsvers. PD Typ C 2362 ..	→	67
USB-Spannungsvers. PD Typ C 2363 ..	→	67

**+ Optionales Zubehör**

Beschriftungsbögen 51,2 x 7 mm 1455 00	→	222
--	---	-----

Spezifikation Best.-Nr. VE PS EUR/Stk



<b>(nur für Österreich)</b>			
Cremeweiß glänzend	<b>0260 01</b>	5 01	<b>6,48</b>
Reinweiß glänzend	<b>0260 03</b>	5 01	<b>6,48</b>
Reinweiß seidenmatt	<b>0260 27</b>	5 01	<b>6,48</b>
Anthrazit	<b>0260 28</b>	1 11	<b>9,22</b>
Farbe Alu	<b>0260 26</b>	1 11	<b>13,40</b>
Schwarz matt	<b>0260 005</b>	1 11	<b>13,40</b>

+ **Optionales Zubehör**  
 Beschriftungsbögen 51,2 x 7 mm **1455 00** → 222

**Hinweise**  
 - Passend für alle handelsüblichen TDO-Anschlussdosen.

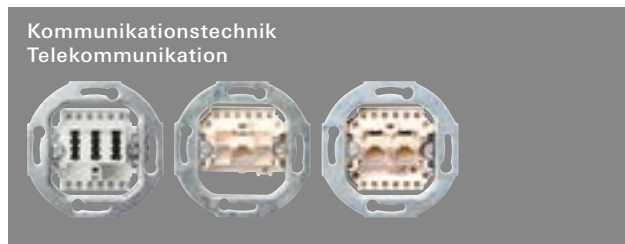

**Querverweis**  
 Sortimentsübersicht und Funktionsbeschreibung → 367

**Kommunikationstechnik Zubehör**

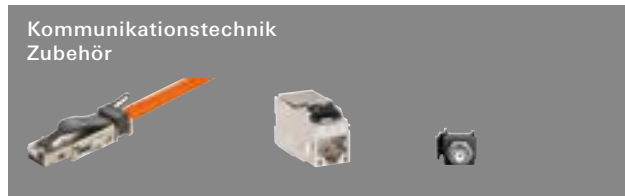

**Querverweis**  
 Sortimentsübersicht und Funktionsbeschreibung → 368



Reinweiß glänzend	<b>2648 03</b>	5 01	<b>3,20</b>
Schwarz matt	<b>2648 10</b>	5 01	<b>3,20</b>

+ **Notwendiges Zubehör**  
 Einen der nachstehenden Artikel:  
**Einsätze Entertainment**  
 Entertainment → 360  
**Einsätze Netzwerktechnik**  
 Netzwerktechnik → 365  
**Einsätze Zubehör**  
 Zubehör → 368

Spezifikation Best.-Nr. VE PS EUR/Stk



Reinweiß glänzend	<b>2658 03</b>	1/5 01	<b>11,80</b>
Reinweiß seidenmatt	<b>2658 27</b>	1/5 01	<b>11,80</b>
Anthrazit	<b>2658 28</b>	1/5 11	<b>16,91</b>
Farbe Alu	<b>2658 26</b>	1/5 11	<b>17,28</b>
Schwarz matt	<b>2658 005</b>	1/5 11	<b>17,28</b>
Grau matt	<b>2658 015</b>	1/5 11	<b>17,28</b>

+ **Notwendiges Zubehör**  
 Einen der nachstehenden Artikel:  
**Einsätze Entertainment**  
 Entertainment → 360  
**Einsätze Netzwerktechnik**  
 Netzwerktechnik → 365  
**Einsätze Zubehör**  
 Zubehör → 368



Cremeweiß glänzend	<b>0870 01</b>	1 01	<b>17,06</b>
Reinweiß glänzend	<b>0870 03</b>	1 01	<b>17,06</b>
Reinweiß seidenmatt	<b>0870 27</b>	1 01	<b>17,06</b>
Anthrazit	<b>0870 28</b>	1 11	<b>19,73</b>
Farbe Alu	<b>0870 26</b>	1 11	<b>23,90</b>
Schwarz matt	<b>0870 005</b>	1 11	<b>23,90</b>
Grau matt	<b>0870 015</b>	1 11	<b>23,90</b>

+ **Notwendiges Zubehör**  
 Einen der nachstehenden Artikel:  
**Einschübe Entertainment**  
 Einschub Datenhaube 2f 2 XLR **0055 00** → 369  
 Einschub Datenhaube High-End WBT **0091 00** → 369  
**Einschübe Netzwerktechnik**  
 Einschub Datenhaube 1f AMP/Radiall **0052 00** → 369  
 Einschub Datenhaube 2f MJ AMP/Radiall **0053 00** → 369  
 Einschub Datenhaube 2f MJ AMP **0039 00** → 370  
 Einschub Datenhaube 2f MJ Lucent **0058 00** → 370  
 Einschub Datenhaube 2f IBM freenet **0047 00** → 370  
 Einschub Datenhaube 1f AMP (ACO) **0059 00** → 370  
 Einschub Datenhaube 2f SC-Duplex **0089 00** → 371  
**Zubehör**  
 Uni-Einschub Datenhaube Adapterset **0049 00** → 369  
 Blindeinschub Datenhaube **0048 00** → 369

+ **Optionales Zubehör**  
 Beschriftungsbögen 62,8 x 6,8 mm **1457 00** → 222

**Hinweise**  
 - Nur für Schraubbefestigung.  
 - Für senkrechten und 30° geneigten Auslass.

Spezifikation Best.-Nr. VE PS EUR/Stk

Abdeckhaube steckbar mit Adapterrahmen für  
Geräte mit Abdeckung (50 x 50 mm) und  
Schrägauslass

Cremeweiß glänzend	<b>0682 01</b>	1 01	<b>21,96</b>
Reinweiß glänzend	<b>0682 03</b>	1 01	<b>21,96</b>
Reinweiß seidenmatt	<b>0682 27</b>	1 01	<b>21,96</b>
Anthrazit	<b>0682 28</b>	1 11	<b>24,69</b>
Farbe Alu	<b>0682 26</b>	1 11	<b>28,81</b>
Schwarz matt	<b>0682 005</b>	1 11	<b>28,81</b>
Grau matt	<b>0682 015</b>	1 11	<b>28,81</b>

**+ Optionales Zubehör**Beschriftungsbögen 62,8 x 6,8 mm **1457 00** → 222**Merkmale**

- Mit der Abdeckhaube und Abdeckrahmen (1- bis 5fach) lassen sich Fremdgeräte mit quadratischer Zentralplatte (50 x 50 mm) z. B. der Firmen Alcatel, AMP Econo Link System, Brand-Rex, METZ CONNECT (BTR), Kannegieter BICC Brand Rex, Krone, Molex, Reichle de Massari, Rutenbeck, Schumann Netzwerktechnik RJ45 Anschlussdose Cat.5 BICC, Siemens ICCS 100 und 300, Telegärtner, Telenorma, TKM, Quante, Panduit (2fach MSCSP 2) etc., in das Schalterprogramm integrieren.

Adapterrahmen mit quadratischem Ausschnitt  
für Geräte mit Abdeckung (50 x 50 mm)

Cremeweiß glänzend	<b>0282 01</b>	5/25 01	<b>3,20</b>
Reinweiß glänzend	<b>0282 03</b>	5/25 01	<b>3,20</b>
Reinweiß seidenmatt	<b>0282 27</b>	5/25 01	<b>3,20</b>
Anthrazit	<b>0282 28</b>	5/25 11	<b>4,56</b>
Farbe Alu	<b>0282 26</b>	5/25 11	<b>6,63</b>
Schwarz matt	<b>0282 005</b>	5/25 11	<b>6,63</b>
Grau matt	<b>0282 015</b>	5/25 11	<b>6,63</b>
Edelstahl (lackiert)	<b>0282 600</b>	5/25 11	<b>8,65</b>

**+ Optionales Zubehör**Zentralpl. 4f symmetrisch **0258 ..** → 75  
Zentralpl. 4f **0259 ..** → 76**Merkmale**

- Mit dem Adapterrahmen und Abdeckrahmen (1- bis 5fach) lassen sich Fremdgeräte mit quadratischer Zentralplatte (50 x 50 mm) z. B. der Firmen Alcatel, AMP Econo Link System, Brand-Rex, BTR, Cellpack ITT Cannon Cat.5, Deutsche Telekom, Drahtex, Hirose, Kannegieter BICC Brand Rex, Kerpen ELine 600, Krone, Molex, Nedap, Panduit, Quante, Reichle de Massari, Rutenbeck, Schumann Netzwerktechnik, HomeWay, Siemens ICCS 100, 300 und 600, Telegärtner, Telenorma, TKM (4 x RJ45) geschirmt, Cat.5), etc., in das Schalterprogramm integrieren.

Adapterrahmen mit rundem Ausschnitt für  
Geräte mit Abdeckung (50 x 50 mm)

Reinweiß glänzend	<b>0281 03</b>	5/25 01	<b>3,20</b>
-------------------	----------------	---------	-------------

Spezifikation Best.-Nr. VE PS EUR/Stk

**Merkmale**

- Mit dem Adapterrahmen und Abdeckrahmen (1- bis 5fach) lassen sich Fremdgeräte mit quadratischer Zentralplatte in das Schalterprogramm integrieren.

Adapterrahmen mit quadratischem Ausschnitt  
für Geräte mit Abdeckung (45 x 45 mm)

Cremeweiß glänzend	<b>0283 01</b>	5/25 01	<b>3,20</b>
Reinweiß glänzend	<b>0283 03</b>	5/25 01	<b>3,20</b>
Reinweiß seidenmatt	<b>0283 27</b>	5/25 01	<b>3,20</b>
Anthrazit	<b>0283 28</b>	5/25 11	<b>4,56</b>
Farbe Alu	<b>0283 26</b>	5/25 11	<b>6,63</b>
Schwarz matt	<b>0283 005</b>	5/25 11	<b>6,63</b>
Grau matt	<b>0283 015</b>	5/25 11	<b>6,63</b>

**Merkmale**

- Mit dem Adapterrahmen und Abdeckrahmen (1- bis 5fach) lassen sich Fremdgeräte mit quadratischer Zentralplatte, z. B. für Alcatel Datenkommunikation, in das System 55 integrieren.

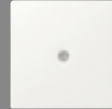
Abdeckung für Schnurableitung und  
Fernmeldeverbinderdose

Cremeweiß glänzend	<b>0274 01</b>	5 01	<b>6,48</b>
Reinweiß glänzend	<b>0274 03</b>	10 01	<b>6,48</b>
Reinweiß seidenmatt	<b>0274 27</b>	10 01	<b>6,48</b>
Anthrazit	<b>0274 28</b>	10 11	<b>9,22</b>
Farbe Alu	<b>0274 26</b>	5 11	<b>13,40</b>
Schwarz matt	<b>0274 005</b>	5 11	<b>13,40</b>
Grau matt	<b>0274 015</b>	5 11	<b>13,40</b>
Edelstahl	<b>0274 600</b>	5 11	<b>17,37</b>

**+ Notwendiges Zubehör**Schnurableitung 5-p **0400 00** → 225**Hinweise**

- Passend für alle handelsüblichen Fernmeldeverbinderdosen.



Spezifikation	Best.-Nr.	VE	PS	EUR/Stk
---------------	-----------	----	----	---------

**Audiosysteme**

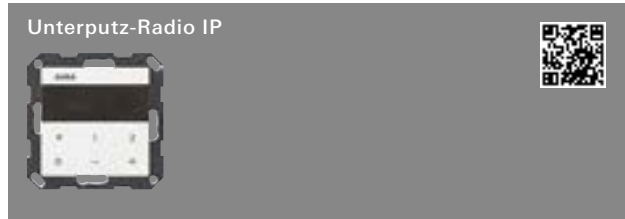

Cremeweiß glänzend	2320 01	1	03	211,53
Reinweiß glänzend	2320 03	1	03	211,53
Reinweiß seidenmatt	2320 27	1	03	211,53
Anthrazit	2320 28	1	03	213,66
Farbe Alu	2320 26	1	03	216,31
Schwarz matt	2320 005	1	03	216,31
Grau matt	2320 015	1	03	216,31
Edelstahl	2320 600	1	03	216,31

**Unterputz-Radio IP mit einem Lautsprecher, komplett mit Abdeckrahmen Gira E2**

Reinweiß glänzend	2320 29	1	03	248,20
-------------------	---------	---	----	--------

**+ Notwendiges Zubehör**  
Lautsprecher UP-Radio 2282 .. → 80

- Merkmale**
- Internetradio zur Unterputz-Montage.
  - Mit dem Radio können über WLAN Internetradiosender abgespielt werden.
  - Alternativ kann das Radio zum Bedienen von Sonos Lautsprechern genutzt werden.
  - Auch das Einspielen von Musikdateien via Bluetooth® von einem mobilen Endgerät ist möglich.
  - Die Bedienung des Radios erfolgt über die kapazitiven Tasten des Bedienaufsatzes. Zur Bedienung ist lediglich eine leichte Berührung der Symbole notwendig.
  - Die Einbindung in das WLAN kann in einfachster Form über die WPS-Funktion erfolgen.
  - Darüber hinaus kann die Inbetriebnahme komfortabel mit der Gira System 3000 App über ein mobiles Endgerät vorgenommen werden. Mit der App können auch alle weiteren Einstellungen des Radios erfolgen. Es können bis zu 20 Favoritensender hinterlegt werden, die ersten drei Sender können direkt mit den Favoritentasten am Radio aufgerufen werden.
  - Weitere Funktionen über die App sind die Auswahl der Betriebsarten „Internet-Radio“ oder „Sonos-Bedienung“, die individuelle Anordnung der Displayinhalte, Klangeinstellung, Wetterprognose und Weckfunktion.
  - Über den 230-V-Nebenstelleneingang kann das Radio z. B. mit einem Lichtschalter oder einem Bewegungsmelder zusammen mit der Raumbeleuchtung eingeschaltet werden.
  - Das Radio ist kompakt in einem Unterputz-Einsatz untergebracht und kann somit in eine einzelne Gerätedose installiert werden.
  - Der Lautsprecher kann mit dem Radio in einer Kombination oder auch abgesetzt in eine Gerätedose installiert werden. An den Einsatz Radio können zwei Lautsprecher angeschlossen werden. Das Radio kann im Mono- und Stereobetrieb arbeiten.
  - Im Sleep-Modus schaltet das Radio 30 Minuten nach dem Einschalten automatisch wieder aus. Auch als Wecker kann das Radio genutzt werden.

**Technische Daten**

Nennspannung:	AC 230 V, 50 Hz
Lautsprecher Impedanz:	4 Ω bis 16 Ω
Anschlussklemmen	
- Netz:	1,5 mm <sup>2</sup> bis 2,5 mm <sup>2</sup>
- Lautsprecher:	0,5 mm <sup>2</sup> bis 1,5 mm <sup>2</sup>
Einbautiefe:	32 mm
Audibleistung:	1,5 W (8 Ω) 3 W (4 Ω)
Funkfrequenz:	2,402 bis 2,480 GHz
Sendeleistung:	max. 2,5 mW
Sendereichweite:	typ. 10 m
Umgebungstemperatur:	-5 °C bis +45 °C

Spezifikation	Best.-Nr.	VE	PS	EUR/Stk
---------------	-----------	----	----	---------

**Hinweise**  
- In Kombination mit weiteren elektronischen Geräten unter einer gemeinsamen Abdeckung kann es zu Empfangsbeeinträchtigungen kommen.



Cremeweiß glänzend	2282 01	1	03	27,64
Reinweiß glänzend	2282 03	1	03	27,64
Reinweiß seidenmatt	2282 27	1	03	27,64
Anthrazit	2282 28	1	03	29,76
Farbe Alu	2282 26	1	03	32,42
Schwarz matt	2282 005	1	03	32,42
Grau matt	2282 015	1	03	32,42
Edelstahl	2282 600	1	03	37,20

**+ Notwendiges Zubehör**  
UP-Radio IP 2320 .. → 80

**Merkmale**  
- Lautsprecher zum Anschluss an das Gira Unterputz-Radio.

**Technische Daten**

Einbautiefe:	32 mm
Anschlussquerschnitt	
- Lautsprecher-/AUX-Anschluss:	1,5 mm <sup>2</sup>
Impedanz:	8 Ω
Umgebungstemperatur:	-5 °C bis +50 °C

**Notrufset**

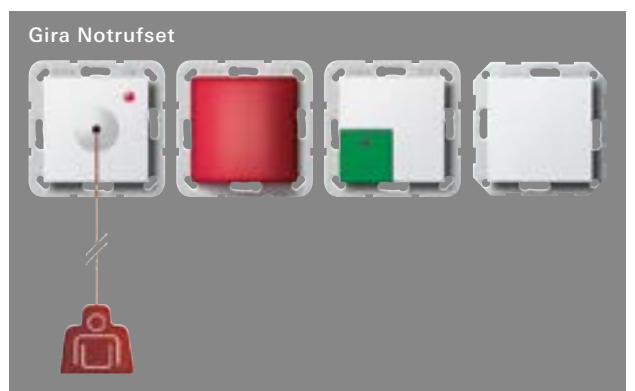

**Querverweis**  
Sortimentsübersicht und Funktionsbeschreibung → 538

Spezifikation Best.-Nr. VE PS EUR/Stk

## Krankenhausinstallation

### Potenzialausgleich-Dose 2fach



Cremeweiß glänzend	<b>0405 01</b>	1/5 01	<b>40,45</b>
Reinweiß glänzend	<b>0405 03</b>	1/5 01	<b>40,45</b>
Reinweiß seidenmatt	<b>0405 27</b>	1/5 01	<b>40,45</b>
Anthrazit	<b>0405 28</b>	1/5 11	<b>43,13</b>
Farbe Alu	<b>0405 26</b>	1/5 11	<b>47,33</b>
Schwarz matt	<b>0405 005</b>	1/5 11	<b>47,33</b>

#### + Optionales Zubehör

Winkelbuchsenstecker **0447 57** → 81

#### Merkmale

- Zum Anschluss medizinischer Geräte. DIN 42 801.

#### Technische Daten

Einbautiefe: 31 mm  
Anschlussquerschnitt: 6 bis 10 mm<sup>2</sup>

### Winkelbuchsenstecker DIN 42 801 für Potenzialausgleich-Dose



für Leitungen bis 6 mm<sup>2</sup> **044757** 5/25 01 **31,46**

#### + Optionales Zubehör

Potenzialausgleich-Dose 2f **0405 ..** → 81

#### Lieferumfang

- Gelbe Isoliertülle ist im Lieferumfang enthalten.

## Krankenhausinstallation



#### Querverweis

Abdeckungen Potenzialausgleich, Ackermann clino opt 99.  
Sortimentsübersicht und Funktionsbeschreibung → 542

Spezifikation Best.-Nr. VE PS EUR/Stk

## Schutzschalter

### FI-Schutzschalter 30 mA



Cremeweiß glänzend	<b>2664 01</b>	1 03	<b>163,17</b>
Reinweiß glänzend	<b>2664 03</b>	1 03	<b>163,17</b>
Reinweiß seidenmatt	<b>2664 27</b>	1 03	<b>163,17</b>
Anthrazit	<b>2664 28</b>	1 03	<b>163,83</b>
Farbe Alu	<b>2664 26</b>	1 03	<b>165,48</b>
Schwarz matt	<b>2664 005</b>	1 03	<b>165,48</b>
Grau matt	<b>2664 015</b>	1 03	<b>165,48</b>

#### Merkmale

- Beim FI-Schutzschalter handelt es sich um eine ortsfeste Schutzeinrichtung mit spannungsunabhängiger Fehlerstromauslösung im Sinne der VDE 0664.  
- Funktionsprinzip entspricht dem eines Fehlerstrom-Schutzschalters.

#### Technische Daten

Bemessungsspannung: AC 230 V, 50/60 Hz  
Bemessungsstrom: 16 A  
Bemessungsfehlerstrom: 30 mA  
Einbautiefe: 32 mm  
Anschlussquerschnitt  
- für Leiter von: 1,5 mm<sup>2</sup> bis 2,5 mm<sup>2</sup>  
Umgebungstemperatur: -25 °C bis +40 °C

#### Hinweise

- Einsatzgebiete: Brüstungskanäle, vor SCHUKO-fremden Steckdosen oder in Gira Energiesäule.  
- Montage in eine tiefe Gerätedose.

### Abdeckung mit Tragring zur Aufnahme von Befehls- und Meldegeräten (Ø 22,5 mm)



Cremeweiß glänzend	<b>0272 01</b>	1 01	<b>12,40</b>
Reinweiß glänzend	<b>0272 03</b>	5 01	<b>12,40</b>
Reinweiß seidenmatt	<b>0272 27</b>	5 01	<b>12,40</b>
Anthrazit	<b>0272 28</b>	1 11	<b>15,13</b>
Farbe Alu	<b>0272 26</b>	1 11	<b>19,24</b>
Schwarz matt	<b>0272 005</b>	1 11	<b>19,24</b>
Grau matt	<b>0272 015</b>	1 11	<b>19,24</b>

#### Hinweise

- Nur für Schraubbefestigung.  
- Für Druck-, Schlag-, Schlüssel-, Schwenk-, Leucht- und Pilztaster, Wahlschalter und Meldeleuchten, z. B. der Firmen Lumitas, Rafi, Elan, Fanal.

### Abdeckung mit Tragring zur Aufnahme von Druck- und Pilztastern (Ø 22,5 mm)

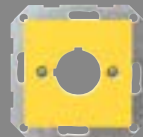

Gelb glänzend **0271 02** 10 01 **16,98**

Spezifikation	Best.-Nr.	VE	PS	EUR/Stk
---------------	-----------	----	----	---------

**Merkmale**

- Für Not-Aus oder Not-Halt.

**Hinweise**

- Nur für Schraubbefestigung.

FI-Schutzsteckdose 30 mA mit erhöhtem Berührungsschutz (Safety Plus)

Cremeweiß glänzend	<b>2677 01</b>	1	03	<b>177,31</b>
Reinweiß glänzend	<b>2677 03</b>	1	03	<b>177,31</b>
Reinweiß seidenmatt	<b>2677 27</b>	1	03	<b>177,31</b>
Anthrazit	<b>2677 28</b>	1	03	<b>180,03</b>
Farbe Alu	<b>2677 26</b>	1	03	<b>181,69</b>
Schwarz matt	<b>2677 005</b>	1	03	<b>181,69</b>
Grau matt	<b>2677 015</b>	1	03	<b>181,69</b>

**Merkmale**

- Bei der FI-Schutzsteckdose handelt es sich um eine ortsfeste Schutzeinrichtung mit spannungsunabhängiger Fehlerstromauslösung im Sinne der VDE 0664.
- Funktionsprinzip entspricht dem eines Fehlerstrom-Schutzschalters.

**Technische Daten**

Bemessungsspannung:	AC 230 V, 50/60 Hz
Bemessungsstrom:	16 A
Bemessungsfehlerstrom:	30 mA
Einbautiefe:	32 mm
Anschlussquerschnitt	
- für Leiter von:	1,5 mm <sup>2</sup> bis 2,5 mm <sup>2</sup>
Umgebungstemperatur:	-25 °C bis +40 °C

**Hinweise**

- Montage in eine tiefe Gerätedose.
- Erhöhter Berührungsschutz gemäß DIN VDE 0620-1.
- Fehlerstrom-Schutzeinrichtungen (RCDs) in einer Baueinheit mit einer Steckdose können auch den Schutz für eine benachbarte Steckdose (unter einer gemeinsamen Abdeckung) übernehmen, DIN VDE 0100-530:2018-06.

N Neuheit.  
Überspannungsschutz-Modul

<b>0338 00</b>	1	03	<b>84,79</b>
----------------	---	----	--------------

**Merkmale**

- Überspannungsmodul class III nach IEC 61643-11 (Typ 3, EN 61643-11) für Steckdosen mit Schutzleiteranschluss.
- Montage durch Einrasten am Tragrings der Steckdose.
- Mit akustischer Signalisierung zur Defektmeldung.
- Aufkleber zur Kennzeichnung der Steckdose.
- Schützt weitere, bis zu 5 m Leitungslänge entfernte, Steckdosen im Stromkreis.

Spezifikation	Best.-Nr.	VE	PS	EUR/Stk
---------------	-----------	----	----	---------

**Technische Daten**

Nennspannung $U_N$ :	AC 230 V~ (50 Hz)
Höchste Dauerspannung	AC 255 V~ (50 Hz)
$U_C$ :	
Nennableitstoßstrom $I_{n(8/20)}$ :	3 kA
Ableitstoßstrom $I_{total(8/20)}$ :	10 kA
$U_{oc}$ :	6 kV
max. Vorsicherung:	16 A
$U_p$ :	< 1,5 kV
IEC/CEI 61643-11:	class III
EN 61643-11:	Typ 3
Schutzart:	IP20
Umgebungstemperatur:	-5 °C bis +40 °C

**Zubehör**

Blindabdeckung mit Tragrings

Cremeweiß glänzend	<b>0268 01</b>	10	01	<b>11,83</b>
Reinweiß glänzend	<b>0268 03</b>	10/100	01	<b>11,83</b>
Reinweiß seidenmatt	<b>0268 27</b>	10	01	<b>11,83</b>
Anthrazit	<b>0268 28</b>	10	11	<b>14,58</b>
Farbe Alu	<b>0268 26</b>	10	11	<b>18,71</b>
Schwarz matt	<b>0268 005</b>	10	11	<b>18,71</b>
Grau matt	<b>0268 015</b>	10	11	<b>18,71</b>
Edelstahl	<b>0268 600</b>	5	11	<b>22,75</b>

**Hinweise**

- Nur für Schraubbefestigung.

Namensschild bzw. Türschild

**1fach**

Reinweiß	<b>1071 00</b>	1	01	<b>17,88</b>
----------	----------------	---	----	--------------

**+ Optionales Zubehör**

Beschriftungsbögen Namens-/Türschild	<b>1085 00</b>	→	83
--------------------------------------	----------------	---	----

**Merkmale**

- Namensschild bzw. Türschild für Zimmer.
- Bestehend aus einer Montageplatte und einer transparenten, steckbaren Abdeckung.
- Problemloses Auswechseln des Schriftträgers.

**Befestigungsmöglichkeit**

- Anschrauben:  
Die Grundplatte des Namensschilds bzw. Türschilds wird mit den mitgelieferten Schrauben/Dübeln an der Wand befestigt.

**Technische Daten**

Abmessungen in mm	B 51	H 51
-------------------	------	------

**Hinweise**

- Zur Montage auf Glasflächen separat erhältliche Montageplatte benutzen, die einen optisch sauberen Abschluss auf der Rückseite der Oberfläche ermöglicht.
- Für Abdeckrahmen aus den Schalterprogrammen des System 55 geeignet.
- Die Beschriftungsbögen können auf allen gängigen Druckern ausgegeben werden.

Spezifikation Best.-Nr. VE PS EUR/Stk



**2fach**  
Reinweiß **1072 00** 5 01 **24,47**

**+ Notwendiges Zubehör**

Einen der nachstehenden Artikel:

Abdeckrahmen 2f o.M. **1002 ..**

- Standard 55 → 86
- Event → 114
- Esprit → 122

**+ Optionales Zubehör**Beschriftungsbögen Namens-/Türschild **1085 00** → 83**Merkmale**

- Namensschild bzw. Türschild für Zimmer.
- Bestehend aus einer Montageplatte und einer transparenten, steckbaren Abdeckung.
- Problemloses Auswechseln des Schrifträgers.

**Befestigungsmöglichkeit**

- Anschrauben:  
Die Grundplatte des Namensschildes bzw. Türschildes wird mit den mitgelieferten Schrauben/Dübeln an der Wand befestigt.

**Technische Daten**

Abmessungen in mm  
B 122 H 51

**Hinweise**

- Zur Montage auf Glasflächen separat erhältliche Montageplatte benutzen, die einen optisch sauberen Abschluss auf der Rückseite der Oberfläche ermöglicht.
- Für Abdeckrahmen 2fach ohne Mittelsteg aus den Schalterprogrammen des System 55 geeignet.
- Die Beschriftungsbögen können auf allen gängigen Druckern ausgegeben werden.

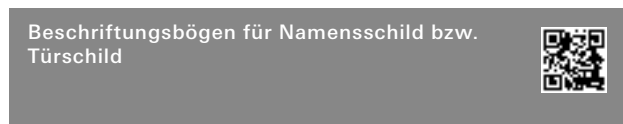

**1085 00** 1 01 **8,59**

**+ Notwendiges Zubehör**

Einen der nachstehenden Artikel:

Namens-/Türschild 1f **1071 00** → 82Namens-/Türschild 2f **1072 00** → 83**Merkmale**

- Einlage für das Namensschild bzw. Türschild im Format DIN A4. Die Materialstärke ist optimal an das Schild angepasst. Dadurch wird ein Wellen verhindert, wie es bei handelsüblichen Kopierpapieren auftreten kann.

**Hinweise**

- Die Beschriftungsbögen können auf allen gängigen Druckern ausgegeben werden.

**Lieferumfang**

- Zehn Bögen sind im Lieferumfang enthalten.

Spezifikation Best.-Nr. VE PS EUR/Stk

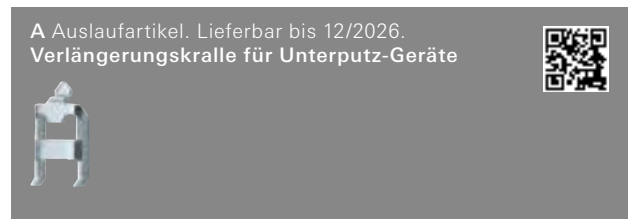

**2819 00** 1 01 **8,49**

**+ Notwendiges Zubehör**Rasiersteckd. 115 - 230 V **2820 ..**

**049810** 10/50 01 **1,43**

**Merkmale**

- Zur Montage in Wände mit starker Putzaufgabe bzw. zusätzlicher Wandbekleidung.
- In die Gerätekrallen einhängbar.

**Hinweise**

- **Nicht zu verwenden für:**  
Jalousieschalter mit Knebel, Schüsselschalter für Profilhalbzylinder, Zeitschalter, Zeitschaltuhr, Elektronikgeräte, Mehrfachsteckdosen, Fernmeldesteckdosen, Raumtemperaturregler, Herdanschlussdosen.
- Lieferfähigkeit vorausgesetzt.



**3991 00** 10/50 01 **1,43**

**Merkmale**

- Zur Montage in Wände mit starker Putzaufgabe bzw. zusätzlicher Wandbekleidung.
- In die Gerätekrallen einhängbar.

**Hinweise**

- Geeignet für die Gira Steckdosen und Schalter der neuen Generation.

# Gira Standard 55 System 55

- 86 \_\_\_\_\_ Abdeckrahmen Gira Standard 55
- 86 \_\_\_\_\_ Abdeckrahmen Gira Standard 55  
mit Beschriftungsfeld
- 87 \_\_\_\_\_ Steckdosen
- 89 \_\_\_\_\_ Aufputz
- 90 \_\_\_\_\_ Dichtungssets
- 91 \_\_\_\_\_ IP44 für Außenbereich
- 91 \_\_\_\_\_ Schutzschalter

Standard 55  
System 55

## Produktdesign

Phoenix Design, Stuttgart

## Gira Designkonfigurator

[www.designkonfigurator.gira.de](http://www.designkonfigurator.gira.de)



# Gira Standard 55 – Funktionsvielfalt für die Basisinstallation.

Standard 55  
System 55

## Merkmale

- Mehr als 300 Funktionen verfügbar.
- Homogene und pflegeleichte Oberfläche.
- Geeignet für senkrechte und waagerechte Installation.
- Kunststoff: halogenfreier, schlag- und bruchsicherer Thermoplast.
- Besonders resistent gegen Gebrauchspuren.
- Unterputz-Installation (IP20).
- Unterputz-Installation von Schaltern, Tastern und SCHUKO-Steckdosen mit Klappdeckel auch spritzwassergeschützt (IP44) möglich (bei Verwendung spezieller Dichtungssets **0252 27, 325400** oder **325500**).
- Aufputz-Installation 1- bis 3fach in Reinweiß glänzend und Cremeweiß glänzend möglich.

## Abmessungen in mm

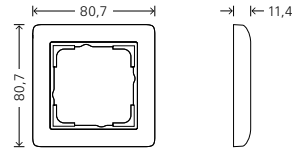

Abdeckrahmen 1fach:	B 80,7	H 80,7	T 11,4
Abdeckrahmen 1,5fach:	B 80,7	H 121,2	T 11,4
Abdeckrahmen 2fach:	B 80,7	H 151,8	T 11,4
Abdeckrahmen 3fach:	B 80,7	H 223,3	T 11,4
Abdeckrahmen 4fach:	B 80,7	H 294,6	T 11,4
Abdeckrahmen 5fach:	B 80,7	H 365,9	T 11,4

## Technische Daten

Plattform:	System 55
Material:	Thermoplast (PC)
Installationsart:	Unterputz (Standard) Aufputz
Schutzart:	IP20, IP44

Eckradius: R 4 (ca.)

## Varianten



Reinweiß  
seidenmatt  
(ähnl. RAL  
9010)



Reinweiß  
glänzend  
(ähnl. RAL  
9010)



Cremeweiß  
glänzend  
(ähnl. RAL  
1013)

## Gira Standard 55 Aufputz



Reinweiß  
glänzend  
(ähnl. RAL  
9010)



Cremeweiß  
glänzend  
(ähnl. RAL  
1013)

## Gira Standard 55 Aufputz, Abmessungen in mm

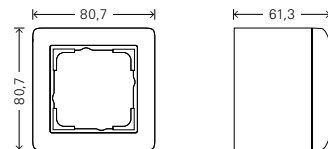

Abdeckrahmen 1fach:	B 80,7	H 80,7	T 61,3
---------------------	--------	--------	--------

Eckradius: R 4 (ca.)

Spezifikation Best.-Nr. VE PS EUR/Stk

**Abdeckrahmen Gira Standard 55**

**Merkmale**  
- Bruchsicher.

**Hinweise**  
- Auch für Kanalinstallationen geeignet.  
- Abdeckrahmen (1- bis 5fach) in Verbindung mit Dichtungset auch für die Montage wassergeschützt Unterputz IP44 geeignet.



<b>Abdeckrahmen Gira Standard 55</b>			
<b>Cremerweiß glänzend</b>			
1fach	<b>0211 01</b>	10/100 21	<b>3,09</b>
1,5fach	<b>1001 01</b>	10 01	<b>4,17</b>
2fach	<b>0212 01</b>	10/100 21	<b>5,28</b>
2fach ohne Mittelsteg	<b>1002 01</b>	10 01	<b>3,90</b>
3fach	<b>0213 01</b>	10/100 01	<b>9,31</b>
4fach	<b>0214 01</b>	1/5 01	<b>16,10</b>
5fach	<b>0215 01</b>	1/5 01	<b>26,48</b>

**+ Optionales Zubehör**  
Set IP44 Wippsch./Wippt. + Tastsch. **3254 00**  
Set IP44 bel. Wippsch./-t. + Tastsch. **3255 00**  
Set IP44 Steckd. KD **0252 27** → 90



<b>Abdeckrahmen Gira Standard 55</b>			
<b>Reinweiß glänzend</b>			
1fach	<b>0211 03</b>	10/100 21	<b>3,09</b>
1,5fach	<b>1001 03</b>	10 01	<b>4,17</b>
2fach	<b>0212 03</b>	10/100 21	<b>5,28</b>
2fach ohne Mittelsteg	<b>1002 03</b>	10 01	<b>3,90</b>
3fach	<b>0213 03</b>	10/100 01	<b>9,31</b>
4fach	<b>0214 03</b>	1/5 01	<b>16,10</b>
5fach	<b>0215 03</b>	1/5 01	<b>26,48</b>

**+ Optionales Zubehör**  
Set IP44 Wippsch./Wippt. + Tastsch. **3254 00**  
Set IP44 bel. Wippsch./-t. + Tastsch. **3255 00**  
Set IP44 Steckd. KD **0252 27** → 90

Spezifikation Best.-Nr. VE PS EUR/Stk



<b>Abdeckrahmen Gira Standard 55</b>			
<b>Reinweiß seidenmatt</b>			
1fach	<b>0211 04</b>	10/100 21	<b>3,09</b>
1,5fach	<b>1001 04</b>	10 01	<b>4,17</b>
2fach	<b>0212 04</b>	10/100 21	<b>5,28</b>
2fach ohne Mittelsteg	<b>1002 04</b>	10 01	<b>3,90</b>
3fach	<b>0213 04</b>	10/100 01	<b>9,31</b>
4fach	<b>0214 04</b>	1/5 01	<b>16,10</b>
5fach	<b>0215 04</b>	1/5 01	<b>26,48</b>

**+ Optionales Zubehör**  
Set IP44 Wippsch./Wippt. + Tastsch. **3254 00**  
Set IP44 bel. Wippsch./-t. + Tastsch. **3255 00**  
Set IP44 Steckd. KD **0252 27** → 90

**Abdeckrahmen Gira Standard 55 mit Beschriftungsfeld**

**Merkmale**  
- Bruchsicher.  
- Sprühnebdicht.  
- Abdeckrahmen mit transparentem Sichtfenster zur Beschriftung der Einsätze.  
- Besonders geeignet für Objekte, in denen Elektroinstallation gekennzeichnet und dokumentiert werden muss, bspw. in Verwaltungen, gewerblichen Betrieben, Flughäfen, Unternehmen und Krankenhäusern.

**Hinweise**  
- Nicht zu verwenden mit: Dichtungset IP44, Aufputz-Gehäuse flache Bauweise, Aufputz-Gehäuse.



<b>Abdeckrahmen Gira Standard 55 mit Beschriftungsfeld</b>			
<b>Cremerweiß glänzend</b>			
1fach	<b>1091 01</b>	10 01	<b>7,11</b>
2fach waagrecht	<b>1092 01</b>	10 01	<b>13,19</b>
2fach senkrecht	<b>1102 01</b>	10 01	<b>13,19</b>
3fach waagrecht	<b>1093 01</b>	1/5 01	<b>20,76</b>
3fach senkrecht	<b>1103 01</b>	1/5 01	<b>20,76</b>
4fach waagrecht	<b>1094 01</b>	1/5 01	<b>30,26</b>
4fach senkrecht	<b>1114 01</b>	1 01	<b>30,26</b>
5fach waagrecht	<b>1095 01</b>	1 01	<b>45,49</b>
5fach senkrecht	<b>1115 01</b>	1 01	<b>45,49</b>

**+ Optionales Zubehör**  
Beschriftungsbögen 51,2 x 7 mm **1455 00** → 222

Standard 55 System 55

Spezifikation      Best.-Nr.      VE PS      EUR/Stk

**Abdeckrahmen Gira Standard 55 mit Beschriftungsfeld**



Reinweiß glänzend			
1fach	1091 03	10 01	7,11
2fach waagrecht	1092 03	10 01	13,19
2fach senkrecht	1102 03	10 01	13,19
3fach waagrecht	1093 03	10 01	20,76
3fach senkrecht	1103 03	1/5 01	20,76
4fach waagrecht	1094 03	1/5 01	30,26
4fach senkrecht	1114 03	1/5 01	30,26
5fach waagrecht	1095 03	1/5 01	45,49
5fach senkrecht	1115 03	1/5 01	45,49

+ Optionales Zubehör  
Beschriftungsbögen 51,2 x 7 mm **1455 00** → 222

**Abdeckrahmen Gira Standard 55 mit Beschriftungsfeld**



Reinweiß seidenmatt			
1fach	1091 27	10 01	7,11
2fach waagrecht	1092 27	10 01	13,19
2fach senkrecht	1102 27	10 01	13,19
3fach waagrecht	1093 27	1 01	20,76
3fach senkrecht	1103 27	1/5 01	20,76
4fach waagrecht	1094 27	1/5 01	30,26
4fach senkrecht	1114 27	1 01	30,26
5fach waagrecht	1095 27	1 01	45,49
5fach senkrecht	1115 27	1 01	45,49

+ Optionales Zubehör  
Beschriftungsbögen 51,2 x 7 mm **1455 00** → 222

## Steckdosen

**SCHUKO-Steckdose 16 A 250 V~ mit Vollplatte für Einzelmontage**



Standard 55			
Cremeweiß glänzend	4440 01	10 21	7,80
Reinweiß glänzend	4440 03	10/200 21	7,80
Reinweiß seidenmatt	4440 27	10/100 01	7,80

+ Optionales Zubehör  
ÜSS-Modul **0338 ..** → 91

**Merkmale**  
- Geerdeter Tragring.

Spezifikation      Best.-Nr.      VE PS      EUR/Stk

**Technische Daten**  
Einbautiefe: 32 mm  
Leitergut: starr und flexibel  
Anschlussquerschnitt  
- für Leiter von: 1,5 mm<sup>2</sup> bis 2,5 mm<sup>2</sup>

**Hinweise**  
- Mit erhöhtem Anpressdruck des Erdungsbügels geprüft nach T.N.O.

**SCHUKO-Doppelsteckdose 16 A 250 V~ mit Vollplatte**

Standard 55			
Cremeweiß glänzend	0780 01	10 01	16,05
Reinweiß glänzend	0780 03	10 01	16,05
Reinweiß seidenmatt	0780 04	10 01	16,05

**Technische Daten**  
Einbautiefe: 25 mm  
Anschlussquerschnitt  
- für Leiter von: 1,5 mm<sup>2</sup> bis 2,5 mm<sup>2</sup>

**Hinweise**  
- Passend in jede handelsübliche Gerätedose.

**SCHUKO-Steckdose 16 A 250 V~ mit Klappdeckel, komplett mit Dichtungsset IP44 und Abdeckrahmen**



Standard 55			
Cremeweiß glänzend	4157 01	1 01	23,68
Reinweiß glänzend	4157 03	1 01	23,68

**Merkmale**  
- UV-beständig  
- Geerdeter Tragring.

**Technische Daten**  
Einbautiefe: 32 mm  
Anschlussquerschnitt  
- für starre und flexible  
Leiter von: 1,5 mm<sup>2</sup> bis 2,5 mm<sup>2</sup>

**Hinweise**  
- Mit erhöhtem Anpressdruck des Erdungsbügels geprüft nach T.N.O.

**Lieferumfang**  
- Set aus SCHUKO-Steckdose mit Klappdeckel, Dichtungsset IP44 und Abdeckrahmen Standard 55.



Spezifikation Best.-Nr. VE PS EUR/Stk



<b>Standard 55</b>				
Cremerweiß glänzend	<b>4158 01</b>	1	01	<b>46,42</b>
Reinweiß glänzend	<b>4158 03</b>	1	01	<b>46,42</b>

- Merkmale**
- UV-beständig
  - Geerdeter Tragring.

**Technische Daten**

Einbautiefe:	32 mm
Anschlussquerschnitt	- für starre und flexible
Leiter von:	1,5 mm <sup>2</sup> bis 2,5 mm <sup>2</sup>

- Hinweise**
- Mit erhöhtem Anpressdruck des Erdungsbügels geprüft nach T.N.O.

- Lieferumfang**
- Set aus SCHUKO-Steckdosen mit Klappdeckel, Dichtungsset IP44 und Abdeckrahmen Standard 55.



**Standard 55, Universal-Aus-Wechselschalter**

Cremerweiß glänzend	<b>0176 01</b>	1	01	<b>32,24</b>
Reinweiß glänzend	<b>0176 03</b>	1	01	<b>32,24</b>

**Standard 55, Serienschalter**

Cremerweiß glänzend	<b>0175 01</b>	1	01	<b>37,72</b>
Reinweiß glänzend	<b>0175 03</b>	1	01	<b>37,72</b>

- Merkmale**
- Mit Schraubklemmen.

**Technische Daten**

Einbautiefe:	30 mm
Anschlussquerschnitt	- für Leiter bis:
	2,5 mm <sup>2</sup>

- Hinweise**
- Nicht bruchsicher.
  - Passend in jede handelsübliche Gerätedose.

Spezifikation Best.-Nr. VE PS EUR/Stk



**Standard 55**

Cremerweiß glänzend	<b>0788 01</b>	10	01	<b>16,05</b>
Reinweiß glänzend	<b>0788 03</b>	10	01	<b>16,05</b>
Reinweiß seidenmatt	<b>0788 04</b>	10	01	<b>16,05</b>

**Technische Daten**

Einbautiefe:	25 mm
Anschlussquerschnitt	- für Leiter von:
	1,5 mm <sup>2</sup> bis 2,5 mm <sup>2</sup>

- Hinweise**
- Passend in jede handelsübliche Gerätedose.



**Standard 55**

Cremerweiß glänzend	<b>0782 01</b>	10	01	<b>16,05</b>
Reinweiß glänzend	<b>0782 03</b>	10	01	<b>16,05</b>
Reinweiß seidenmatt	<b>0782 04</b>	10	01	<b>16,05</b>

**Technische Daten**

Anschlussquerschnitt	- für Leiter von:
	1,5 mm <sup>2</sup> bis 2,5 mm <sup>2</sup>

- Hinweise**
- Passend für Kompakt-Gerätedosen Attema UK 40 und Typ H 140 von ABB/HAF.



**Standard 55**

Cremerweiß glänzend	<b>4793 01</b>	5	01	<b>22,54</b>
Reinweiß glänzend	<b>4793 03</b>	5	01	<b>22,54</b>
Reinweiß seidenmatt	<b>4793 04</b>	5	01	<b>22,54</b>

**Technische Daten**

Einbautiefe:	32 mm
Leitertgut:	starr und flexibel
Anschlussquerschnitt	- für Leiter von:
	1,5 mm <sup>2</sup> bis 2,5 mm <sup>2</sup>

Spezifikation	Best.-Nr.	VE	PS	EUR/Stk
---------------	-----------	----	----	---------

### Hinweise

- Mit erhöhtem Anpressdruck des Erdungsbügels geprüft nach T.N.O.
- Passend für Einbaudose 2fach, z. B. Kaiser, Attema UD50 und PVD 50, HAF 250 und G250, sowie Klick-Kanaldosen Van Geel.

### Lieferumfang

- Komplett mit Abdeckrahmen 2fach Standard 55.



bis 2,5 mm <sup>2</sup>	<b>017156</b>	1	02	<b>12,03</b>
-------------------------	---------------	---	----	--------------

### Merkmale

- Sehr flach, mit einer Lüsterklemme 5-polig, 2fach 2,5 mm<sup>2</sup> mit nur einer zentralen Schraube zur Krallenbefestigung.

### Technische Daten

Einbautiefe: 31 mm

### Hinweise

- Nicht bruchsicher.

## Aufputz

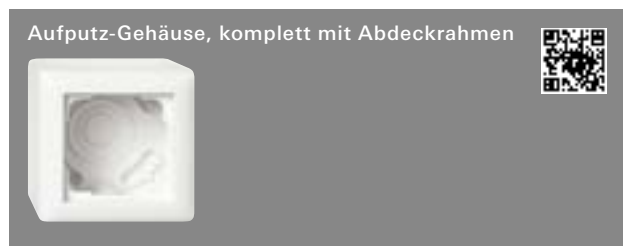

1fach für Standard 55				
Cremeweiß glänzend	<b>1061 01</b>	10	13	<b>18,38</b>
Reinweiß glänzend	<b>1061 03</b>	10	13	<b>18,38</b>

2fach für Standard 55				
Cremeweiß glänzend	<b>1062 01</b>	5	13	<b>32,29</b>
Reinweiß glänzend	<b>1062 03</b>	5	13	<b>32,29</b>

3fach für Standard 55				
Cremeweiß glänzend	<b>1063 01</b>	1	13	<b>51,94</b>
Reinweiß glänzend	<b>1063 03</b>	1	13	<b>51,94</b>

### + Optionales Zubehör

Adapter Ltg.einf. <b>1065 ..</b>		→	89
Adapter Ltg.einf. Kanal 15 x 15 mm <b>1069 ..</b>		→	89
Adapter Ltg.einf. Kanal 13 x 25 mm K/P <b>1068 ..</b>		→	89
Bel.el. AP-Gehäuse <b>1067 ..</b>		→	89

### Technische Daten

Abmessungen in mm

- 1fach:	B 80,8	H 80,8	T 59,2
- 2fach:	B 151,9	H 80,8	T 59,2
- 3fach:	B 223,4	H 80,8	T 59,2

### Lieferumfang

- Abdeckrahmen, Adapter zur Leitungseinführung und Leitungseinführung für Kanal 15x15 mm sind im Lieferumfang enthalten.

Spezifikation	Best.-Nr.	VE	PS	EUR/Stk
---------------	-----------	----	----	---------

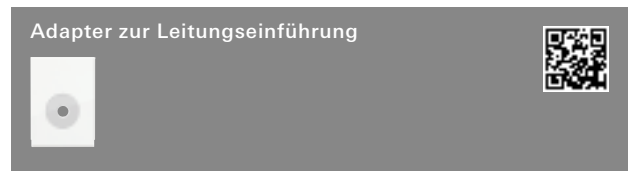

Cremeweiß glänzend	<b>1065 01</b>	5	01	<b>1,00</b>
Reinweiß glänzend	<b>1065 03</b>	5	01	<b>1,00</b>

### + Notwendiges Zubehör

AP-Gehäuse 1f + Rahmen <b>1061 ..</b>		→	89
- Standard 55		→	104
- E2		→	104
AP-Gehäuse 2f + Rahmen <b>1062 ..</b>		→	89
- Standard 55		→	104
- E2		→	104
AP-Gehäuse 3f + Rahmen <b>1063 ..</b>		→	89
- Standard 55		→	104
- E2		→	104

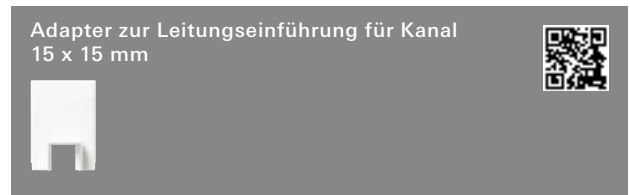

Cremeweiß glänzend	<b>1069 01</b>	5	01	<b>1,00</b>
Reinweiß glänzend	<b>1069 03</b>	5	01	<b>1,00</b>
Schwarz matt	<b>1069 005</b>	5	11	<b>5,94</b>

### + Notwendiges Zubehör

AP-Gehäuse 1f + Rahmen <b>1061 ..</b>		→	89
- Standard 55		→	104
- E2		→	104
AP-Gehäuse 2f + Rahmen <b>1062 ..</b>		→	89
- Standard 55		→	104
- E2		→	104
AP-Gehäuse 3f + Rahmen <b>1063 ..</b>		→	89
- Standard 55		→	104
- E2		→	104

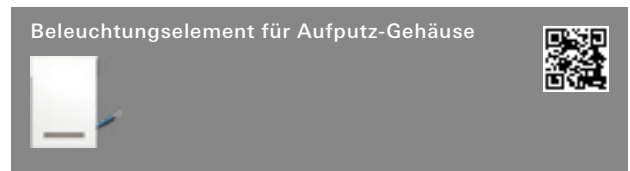

Cremeweiß glänzend	<b>1067 01</b>	1/5	02	<b>25,21</b>
Reinweiß glänzend	<b>1067 03</b>	1/5	02	<b>25,21</b>

### + Notwendiges Zubehör

AP-Gehäuse 1f + Rahmen <b>1061 ..</b>		→	89
- Standard 55		→	104
- E2		→	104
AP-Gehäuse 2f + Rahmen <b>1062 ..</b>		→	89
- Standard 55		→	104
- E2		→	104
AP-Gehäuse 3f + Rahmen <b>1063 ..</b>		→	89
- Standard 55		→	104
- E2		→	104

### Merkmale

- Die weiß leuchtenden LEDs werfen einen Lichtkorridor nach unten. So wird eine indirekte Orientierungsbeleuchtung erzeugt, die auch in Schlafräumen keine lästige Blendung verursacht.

### Technische Daten

Nennspannung:	AC 230 V, 50 Hz
Leistungsaufnahme:	0,05 W / 1,65 mA
Lichtstärke:	0,2 cd
Umgebungstemperatur:	0 °C bis +40 °C

Spezifikation Best.-Nr. VE PS EUR/Stk



<b>1fach für Standard 55</b>				
Cremerweiß glänzend	<b>0219 01</b>	1	01	<b>8,92</b>
Reinweiß glänzend	<b>0219 03</b>	1	01	<b>8,92</b>
Reinweiß seidenmatt	<b>0219 04</b>	1	01	<b>8,92</b>

+ Optionales Zubehör  
 Kurzhub 42 V Schließer **0138 ..**

**Merkmale**  
 - Für Taster mit Kleinspannung bis 42 V und Einsatz Funk Wandsender.

**Technische Daten**  
 Abmessungen in mm  
 B 91,5 H 91,5 T 15

**Hinweise**  
 - Nicht für Leitungs- und Kanaleinführung geeignet.

**Lieferumfang**  
 - Abdeckrahmen ist **nicht** im Lieferumfang enthalten.

**Dichtungssets**



<b>Standard 55, Gira E1, Gira E2</b>				
Für Schalter/Taster mit Wippe 1fach und 2fach	<b>3254 00</b>	5	01	<b>5,81</b>
Für beleuchtete Schalter/Taster mit Wippe 1fach	<b>3255 00</b>	5	01	<b>5,81</b>

+ Optionales Zubehör

**Für Wippen mit Kontrollfenster**

Wippe <b>3296 ..</b>	→	39
Wippe Symb. Licht <b>3285 ..</b>	→	40
Wippe Symb. Klingel <b>3286 ..</b>	→	40
Wippe Symb. Tür <b>3287 ..</b>	→	40
Wippe 2f <b>3295 ..</b>	→	42
Wippe 2f Pfeil <b>3294 ..</b>	→	42
Wippe 2f Pfeile <b>3297 ..</b>	→	42
Wippe Kontrollf. <b>3290 ..</b>	→	43
Wippe Kontrollf. + Symb. Licht <b>3674 ..</b>	→	43
Wippe Kontrollf. + Symb. Steckd. <b>3291 ..</b>	→	44
Wippe Kontrollf. + Heizung Ein/Aus <b>3678 ..</b>	→	44
Wippschalter Anzeige Hotelzimmerstatus <b>3104 ..</b>	→	45

Spezifikation Best.-Nr. VE PS EUR/Stk



<b>Standard 55, Gira E1, Gira E2</b>				
	<b>0252 27</b>	5	01	<b>4,55</b>

+ Optionales Zubehör  
 SCHUKO-Steckd. KD WSV **4454 ..**  
 SCHUKO-Steckd. KD + SP **4414 ..**

**Merkmale**  
 - Abdeckrahmen (1- bis 5fach) aus den Schalterprogrammen Standard 55, Gira E1 und Gira E2 in Verbindung mit dem Dichtungsset auch für die Montage von Unterputz-SCHUKO-Steckdosen mit Klappdeckel aus dem System 55 wassergeschützt IP44 geeignet.

Spezifikation Best.-Nr. VE PS EUR/Stk

Spezifikation Best.-Nr. VE PS EUR/Stk

## IP44 für Außenbereich

SCHUKO-Steckdose 16 A 250 V~  
mit Klappdeckel, komplett mit Dichtungsset  
IP44 und Abdeckrahmen



<b>Standard 55</b>			
Cremeweiß glänzend	<b>4157 01</b>	1 01	<b>23,68</b>
Reinweiß glänzend	<b>4157 03</b>	1 01	<b>23,68</b>

### Merkmale

- UV-beständig
- Geerdeter Tragring.

### Technische Daten

Einbautiefe:	32 mm
Anschlussquerschnitt	
- für starre und flexible	
Leiter von:	1,5 mm <sup>2</sup> bis 2,5 mm <sup>2</sup>

### Hinweise

- Mit erhöhtem Anpressdruck des Erdungsbügels geprüft nach T.N.O.

### Lieferumfang

- Set aus SCHUKO-Steckdose mit Klappdeckel, Dichtungsset IP44 und Abdeckrahmen Standard 55.

SCHUKO-Steckdose 2fach 16 A 250 V~  
mit Klappdeckel, komplett mit Dichtungsset  
IP44 und Abdeckrahmen



<b>Standard 55</b>			
Cremeweiß glänzend	<b>4158 01</b>	1 01	<b>46,42</b>
Reinweiß glänzend	<b>4158 03</b>	1 01	<b>46,42</b>

### Merkmale

- UV-beständig
- Geerdeter Tragring.

### Technische Daten

Einbautiefe:	32 mm
Anschlussquerschnitt	
- für starre und flexible	
Leiter von:	1,5 mm <sup>2</sup> bis 2,5 mm <sup>2</sup>

### Hinweise

- Mit erhöhtem Anpressdruck des Erdungsbügels geprüft nach T.N.O.

### Lieferumfang

- Set aus SCHUKO-Steckdosen mit Klappdeckel, Dichtungsset IP44 und Abdeckrahmen Standard 55.

## Schutzschalter

N Neuheit.  
Überspannungsschutz-Modul



**0338 00**      1 03      **84,79**

### Merkmale

- Überspannungsmodul class III nach IEC 61643-11 (Typ 3, EN 61643-11) für Steckdosen mit Schutzleiteranschluss.
- Montage durch Einrasten am Tragring der Steckdose.
- Mit akustischer Signalisierung zur Defektmeldung.
- Aufkleber zur Kennzeichnung der Steckdose.
- Schützt weitere, bis zu 5 m Leitungslänge entfernte, Steckdosen im Stromkreis.

### Technische Daten

Nennspannung $U_N$ :	AC 230 V~ (50 Hz)
Höchste Dauerspannung	AC 255 V~ (50 Hz)
$U_c$ :	
Nennableitstoßstrom $I_{n(8/20)}$ :	3 kA
Ableitstoßstrom $I_{total(8/20)}$ :	10 kA
$U_{OC}$ :	6 kV
max. Vorsicherung:	16 A
$U_p$ :	< 1,5 kV
IEC/CEI 61643-11:	class III
EN 61643-11:	Typ 3
Schutzart:	IP20
Umgebungstemperatur:	-5 °C bis +40 °C

# Gira E1 System 55

- 94 — Abdeckrahmen Gira E1
- 95 — Dichtungssets

E1  
System 55



# Gira E1 – Reduziert und selbstverständlich.

## Merkmale

- Mehr als 300 Funktionen verfügbar.
- Reduziertes Design mit weichen Konturen.
- Geeignet für senkrechte und waagerechte Installation.
- Unterputz-Installation (IP20).
- Unterputz-Installation bei Standardinstallation von Schaltern, Tastern und SCHUKO-Steckdosen mit Klappdeckel auch spritzwassergeschützt (IP44) möglich (bei Verwendung spezieller Dichtungssets **0252 27**, **325400** oder **325500**).

### Merkmale Thermoplast:

- zeitloses Farbkonzept.
- Kunststoff: halogenfreier, schlag- und bruchsicherer Thermoplast.
- Robuste, strapazierfähige und pflegeleichte Oberfläche.

## Abmessungen in mm

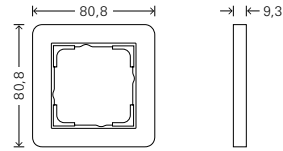

Abdeckrahmen 1fach:	B 80,8	H 80,8	T 9,3
Abdeckrahmen 2fach:	B 80,8	H 151,9	T 9,3
Abdeckrahmen 3fach:	B 80,8	H 223,4	T 9,3
Abdeckrahmen 4fach:	B 80,8	H 294,7	T 9,3
Abdeckrahmen 5fach:	B 80,8	H 366,0	T 9,3

Eckradius: R 7

## Technische Daten

Plattform: System 55  
Material: Thermoplast (PC)

Installationsart: Unterputz  
Schutzart Standardinstallation: IP20, IP44

## Hinweise

- Aufgrund ihrer Bauart können nicht alle Funktionen rahmenbündig in das Schalterprogramm Gira E1 eingesetzt werden.

## Varianten



Reinweiß  
glänzend  
(ähnl. RAL  
9010)



Reinweiß  
seidenmatt  
(ähnl. RAL  
9010)



Grau matt  
(lackiert)



Anthrazit



Schwarz  
matt  
(lackiert)

Spezifikation Best.-Nr. VE PS EUR/Stk

**Abdeckrahmen Gira E1**

**Hinweise**

- Auch für Kanalinstallationen geeignet.
- Abdeckrahmen (1- bis 5fach) in Verbindung mit Dichtungsset auch für die Montage wassergeschützt Unterputz IP44 geeignet.

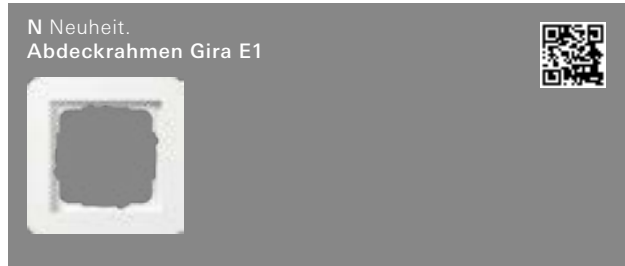

<b>Reinweiß glänzend</b>			
1fach	<b>0211 150</b>	10 01	<b>7,49</b>
2fach	<b>0212 150</b>	10 01	<b>10,28</b>
2fach ohne Mittelsteg	<b>1002 150</b>	10 01	<b>10,28</b>
3fach	<b>0213 150</b>	1/5 01	<b>18,76</b>
4fach	<b>0214 150</b>	1/5 01	<b>30,30</b>
5fach	<b>0215 150</b>	1/5 01	<b>46,23</b>

+ Optionales Zubehör  
 Set IP44 Steckd. KD **0252 27** → 106  
 Set IP44 Wippsch./Wippt. + Tastsch. **3254 00**  
 Set IP44 bel. Wippsch./-t. + Tastsch. **3255 00**

**Merkmale**

- Bruchsicher.

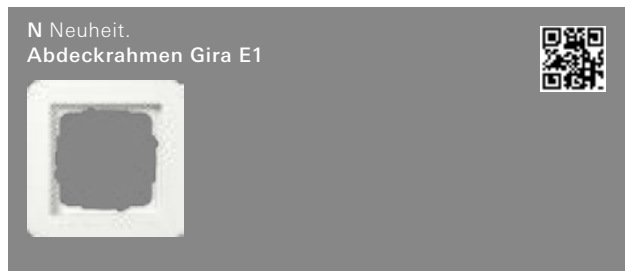

<b>Reinweiß seidenmatt</b>			
1fach	<b>0211 151</b>	10 01	<b>7,49</b>
2fach	<b>0212 151</b>	10 01	<b>10,28</b>
2fach ohne Mittelsteg	<b>1002 151</b>	1 01	<b>10,28</b>
3fach	<b>0213 151</b>	1/5 01	<b>18,76</b>
4fach	<b>0214 151</b>	1/5 01	<b>30,30</b>
5fach	<b>0215 151</b>	1/5 01	<b>46,23</b>

+ Optionales Zubehör  
 Set IP44 Steckd. KD **0252 27** → 106  
 Set IP44 Wippsch./Wippt. + Tastsch. **3254 00**  
 Set IP44 bel. Wippsch./-t. + Tastsch. **3255 00**

**Merkmale**

- Bruchsicher.

Spezifikation Best.-Nr. VE PS EUR/Stk



<b>Anthrazit</b>			
1fach	<b>0211 152</b>	10 11	<b>7,86</b>
2fach	<b>0212 152</b>	10 11	<b>11,36</b>
2fach ohne Mittelsteg	<b>1002 152</b>	1 11	<b>11,36</b>
3fach	<b>0213 152</b>	1/5 11	<b>19,67</b>
4fach	<b>0214 152</b>	1/5 11	<b>31,69</b>
5fach	<b>0215 152</b>	1/5 11	<b>48,31</b>

+ Optionales Zubehör  
 Set IP44 Steckd. KD **0252 27** → 106  
 Set IP44 Wippsch./Wippt. + Tastsch. **3254 00**  
 Set IP44 bel. Wippsch./-t. + Tastsch. **3255 00**

**Merkmale**

- Bruchsicher.



<b>Schwarz matt</b>			
1fach	<b>0211 153</b>	10 11	<b>12,14</b>
2fach	<b>0212 153</b>	10 11	<b>18,43</b>
2fach ohne Mittelsteg	<b>1002 153</b>	1 11	<b>18,43</b>
3fach	<b>0213 153</b>	1/5 11	<b>30,31</b>
4fach	<b>0214 153</b>	1/5 11	<b>49,23</b>
5fach	<b>0215 153</b>	1/5 11	<b>74,90</b>

+ Optionales Zubehör  
 Set IP44 Steckd. KD **0252 27** → 106  
 Set IP44 Wippsch./Wippt. + Tastsch. **3254 00**  
 Set IP44 bel. Wippsch./-t. + Tastsch. **3255 00**

**Merkmale**

- Bruchsicher.

Spezifikation Best.-Nr. VE PS EUR/Stk



Spezifikation	Best.-Nr.	VE	PS	EUR/Stk
<b>Grau matt</b>				
1fach	0211 154	10	11	12,14
2fach	0212 154	10	11	18,43
2fach ohne Mittelsteg	1002 154	1	11	18,43
3fach	0213 154	1/5	11	30,31
4fach	0214 154	1/5	11	49,23
5fach	0215 154	1/5	11	74,90

**+ Optionales Zubehör**

Set IP44 Steckd. KD	0252 27			→ 106
Set IP44 Wippsch./Wippt. + Tastsch.	3254 00			
Set IP44 bel. Wippsch./-t. + Tastsch.	3255 00			

**Merkmale**  
- Bruchsicher.

Spezifikation Best.-Nr. VE PS EUR/Stk



**Standard 55, Gira E1, Gira E2**

Für Schalter/Taster mit

Wippe 1fach und 2fach	3254 00	5	01	5,81
Für beleuchtete Schalter/				
Taster mit Wippe 1fach	3255 00	5	01	5,81

**+ Optionales Zubehör**

Wippe	3296 ..			→ 39
Wippe Symb. Licht	3285 ..			→ 40
Wippe Symb. Klingel	3286 ..			→ 40
Wippe Symb. Tür	3287 ..			→ 40
Wippe 2f	3295 ..			→ 42
Wippe 2f Pfeil	3294 ..			→ 42
Wippe 2f Pfeile	3297 ..			→ 42
Wippe Kontrollf.	3290 ..			→ 43
Wippe gerade Kontrollf.	3490 ..			→ 43
Wippe Kontrollf. + Symb. Licht	3674 ..			→ 43
Wippe Kontrollf. + Symb. Steckd.	3291 ..			→ 44
Wippe Kontrollf. + Heizung Ein/Aus	3678 ..			→ 44
Wippschalter Anzeige Hotelzimmerstatus	3104 ..			→ 45



**Standard 55, Gira E1, Gira E2**

	0252 27	5	01	4,55
--	---------	---	----	------

**+ Optionales Zubehör**

SCHUKO-Steckd. KD WSV	4454 ..			
SCHUKO-Steckd. KD + SP	4414 ..			

**Merkmale**  
- Abdeckrahmen (1- bis 5fach) aus den Schalterprogrammen Standard 55, Gira E1 und Gira E2 in Verbindung mit dem Dichtungsset auch für die Montage von Unterputz-SCHUKO-Steckdosen mit Klappdeckel aus dem System 55 wassergeschützt IP44 geeignet.

E1 System 55



# Gira E2 System 55

- 99 \_\_\_\_\_ Abdeckrahmen Gira E2
- 100 \_\_\_\_\_ Abdeckrahmen Gira E2 für flachen Einbau
- 102 \_\_\_\_\_ Abdeckrahmen Gira E2  
mit Beschriftungsfeld
- 103 \_\_\_\_\_ Abdeckrahmen Gira E2  
durchgängig beschreibbar
- 104 \_\_\_\_\_ Aufputz
- 105 \_\_\_\_\_ Installation mit Profil 55
- 106 \_\_\_\_\_ Dichtungssets
- 106 \_\_\_\_\_ Tastsensor 4 Komfort .95

## Auszeichnungen

International Design Award 1998,  
iF product design award 1999,  
red dot award 1999

Gira E2 Edelstahl  
Iconic Award 2018  
German Innovation Award, Building & Elements 2018  
Red Dot Award, Product Design 2018

Gira E2 flach  
Iconic Award 2018  
IF Design Award 2018  
German Innovation Award, Building & Elements 2018  
Red Dot Award, Product Design 2018

## Produktdesign

Gira Designteam, Radevormwald

## Gira Designkonfigurator

[www.designkonfigurator.gira.de](http://www.designkonfigurator.gira.de)



# Gira E2 – Streng reduziertes Design mit hoher Funktionalität.

## Merkmale

- Mehr als 300 Funktionen verfügbar.
- Geradlinige Formen.
- Geeignet für senkrechte und waagerechte Installation.
- Unterputz-Installation (IP20).
- Unterputz-Installation bei Standardinstallation von Schaltern, Tastern und SCHUKO-Steckdosen mit Klappdeckel auch spritzwassergeschützt (IP44) möglich (bei Verwendung spezieller Dichtungssets **0252 27**, **325400** oder **325500**).

### Merkmale Thermoplast:

- zeitloses Farbkonzept.
- Kunststoff: halogenfreier, schlag- und bruchsicherer Thermoplast.
- Robuste, strapazierfähige und pflegeleichte Oberfläche.

### Merkmale Edelstahl:

- hochwertiges Echtmaterial.
- widerstandsfähige Oberfläche mit kühl-silbernem Seidenglanz.

## Gira E2, Abmessungen in mm

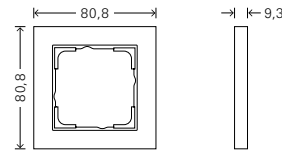

Abdeckrahmen 1fach:	B 80,8	H 80,8	T 9,3
Abdeckrahmen 1,5fach:	B 80,8	H 121,4	T 9,3
Abdeckrahmen 2fach:	B 80,8	H 151,9	T 9,3
Abdeckrahmen 3fach:	B 80,8	H 223,4	T 9,3
Abdeckrahmen 4fach:	B 80,8	H 294,7	T 9,3
Abdeckrahmen 5fach:	B 80,8	H 366,0	T 9,3

Eckradius Thermoplast:	R 0,5
Eckradius Edelstahl:	R 2,5

## Technische Daten

Plattform:	System 55
Material:	Thermoplast (PC) Edelstahl
Installationsart:	Unterputz
Schutzart Standardinstallation:	IP20, IP44
Schutzart flacher Einbau:	IP20

## Gira E2 flacher Einbau, Abmessungen in mm

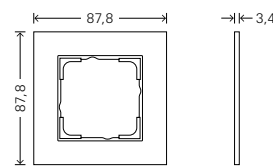

Abdeckrahmen 1fach:	B 87,8	H 87,8	T 3,4
Abdeckrahmen 2fach:	B 87,8	H 158,9	T 3,4
Abdeckrahmen 3fach:	B 87,8	H 230,3	T 3,4
Abdeckrahmen 4fach:	B 87,8	H 301,5	T 3,4

Eckradius Thermoplast:	R 0,5
Eckradius Edelstahl:	R 2,5

## Hinweise

- Aufgrund ihrer Bauart können nicht alle Funktionen rahmenbündig in das Schalterprogramm Gira E2 eingesetzt werden.
- Abdeckrahmen für die herkömmliche Unterputz-Installation sind in den Varianten 1- bis 5fach erhältlich, für die 3 mm flache Installation auf der Wand in den Varianten 1- bis 4fach.
- Profil 55 für die Erweiterungsinstallation Aufputz 1- bis 8fach

## Varianten Gira E2



Reinweiß glänzend  
(ähnl. RAL 9010)

Reinweiß seidenmatt  
(ähnl. RAL 9010)

Grau matt  
(lackiert)

Anthrazit

Schwarz matt  
(lackiert)

Farbe Alu  
(lackiert)

Edelstahl

## Gira E2 Aufputz



Reinweiß glänzend  
(ähnl. RAL 9010)

Schwarz matt  
(lackiert)

## Gira E2 Aufputz, Abmessungen in mm

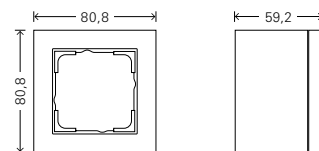

Abdeckrahmen 1fach:	B 80,8	H 80,8	T 59,2
Eckradius Thermoplast:	R 0,5		

Bestellhilfe

Standardinstallation für die Unterputz-Gerätedose

**Einzelkomponenten**  
Die Abdeckrahmen für die herkömmliche Installation werden ohne Unterputz-Gerätedose geliefert. Die Abdeckrahmen sind in dieser Installationart in den Größen von 1- bis 5fach erhältlich.

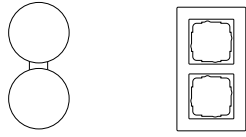

Abdeckrahmen 1fach	0211 ...*
Abdeckrahmen 1,5fach	1001 ...**
Abdeckrahmen 2fach	0212 ...*
Abdeckrahmen 3fach	0213 ...*
Abdeckrahmen 4fach	0214 ...*
Abdeckrahmen 5fach	0215 ...*
Abdeckrahmen 2fach ohne Mittelsteg	1002 ...*

Flacher Einbau für die Hohlwand für das Mauerwerk

**Einzelkomponenten**  
Wenn zwischen dem Einsatz der Unterputz-Gerätedose und der Installation der Abdeckrahmen eine längere Zeitspanne liegt, kann es sinnvoll sein, die Abdeckrahmen kurzfristig nachzubestellen. So erübrigt sich die Frage der Lagerung und die Abdeckrahmen sind vor Schäden geschützt.

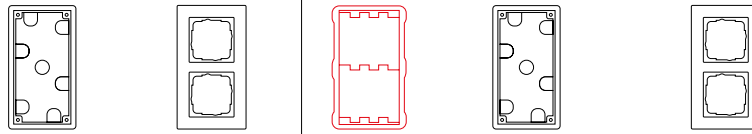

Gerätedose Gira E2      Abdeckrahmen Gira E2 flacher Einbau      Unterputz-Einbaudose Gira E2      Gerätedose Gira E2      Abdeckrahmen Gira E2 flacher Einbau

Abdeckrahmen 1fach	2896 00	0211 ...***	2891 00	2896 00	0211 ...***
Abdeckrahmen 2fach	2897 00	0212 ...***	2892 00	2897 00	0212 ...***
Abdeckrahmen 3fach	2898 00	0213 ...***	2893 00	2898 00	0213 ...***
Abdeckrahmen 4fach	2899 00	0214 ...***	2894 00	2899 00	0214 ...***
Abdeckrahmen 2fach ohne Mittelsteg	2897 00	1002 ...***	2892 00	2897 00	1002 ...***

Alle Abdeckrahmenvarianten sind in allen Materialien erhältlich, mit Ausnahme des Abdeckrahmens 1,5fach.  
Die Endungen der Bestellnummern sind:  
\* 29 Reinweiß glänzend, 22 Reinweiß seidenmatt, 23 Anthrazit, 25 Farbe Alu, 09 Schwarz matt, 37 Grau matt, 33 Edelstahl  
\*\* 29 Reinweiß glänzend, 22 Reinweiß seidenmatt, 23 Anthrazit, 25 Farbe Alu, 09 Schwarz matt, 37 Grau matt  
\*\*\* 295 Reinweiß glänzend, 225 Reinweiß seidenmatt, 235 Anthrazit, 255 Farbe Alu, 095 Schwarz matt, 375 Grau matt, 335 Edelstahl

Spezifikation Best.-Nr. VE PS EUR/Stk

## Abdeckrahmen Gira E2

### Merkmale

- Bruchsicher.

### Hinweise

- Auch für Kanalinstallationen geeignet.
- Abdeckrahmen (1- bis 5fach) in Verbindung mit Dichtungsset auch für die Montage wassergeschützt Unterputz IP44 geeignet.

## Abdeckrahmen Gira E2



### Reinweiß glänzend

1fach	0211 29	10/100	01	7,49
1,5fach	1001 29	10	01	11,08
2fach	0212 29	10/100	01	10,28
2fach ohne Mittelsteg	1002 29	10	01	10,28
3fach	0213 29	1/5	01	18,76
4fach	0214 29	1/5	01	30,30
5fach	0215 29	1/5	01	46,23

### + Optionales Zubehör

Set IP44 Steckd. KD 0252 27	→	106
Set IP44 Wippsch./Wippt. + Tastsch. 3254 00	→	106
Set IP44 bel. Wippsch./-t. + Tastsch. 3255 00	→	106

## Abdeckrahmen Gira E2



### Reinweiß seidenmatt

1fach	0211 22	10/100	01	7,49
1,5fach	1001 22	10	01	11,08
2fach	0212 22	10/100	01	10,28
2fach ohne Mittelsteg	1002 22	10	01	10,28
3fach	0213 22	1/5	01	18,76
4fach	0214 22	1/5	01	30,30
5fach	0215 22	1/5	01	46,23

### + Optionales Zubehör

Set IP44 Steckd. KD 0252 27	→	106
Set IP44 Wippsch./Wippt. + Tastsch. 3254 00	→	106
Set IP44 bel. Wippsch./-t. + Tastsch. 3255 00	→	106

Spezifikation Best.-Nr. VE PS EUR/Stk

## Abdeckrahmen Gira E2



### Anthrazit

1fach	0211 23	10/100	11	7,86
1,5fach	1001 23	10	11	11,58
2fach	0212 23	10/100	11	11,36
2fach ohne Mittelsteg	1002 23	10	11	11,36
3fach	0213 23	1/5	11	19,67
4fach	0214 23	1/5	11	31,69
5fach	0215 23	1	11	48,31

### + Optionales Zubehör

Set IP44 Steckd. KD 0252 27	→	106
Set IP44 Wippsch./Wippt. + Tastsch. 3254 00	→	106
Set IP44 bel. Wippsch./-t. + Tastsch. 3255 00	→	106

## Abdeckrahmen Gira E2



### Grau matt

1fach	0211 37	10	11	12,14
1,5fach	1001 37	10	11	17,96
2fach	0212 37	10	11	18,43
2fach ohne Mittelsteg	1002 37	10	11	18,43
3fach	0213 37	1	11	30,31
4fach	0214 37	1	11	49,23
5fach	0215 37	1	11	74,90

### + Optionales Zubehör

Set IP44 Steckd. KD 0252 27	→	106
Set IP44 Wippsch./Wippt. + Tastsch. 3254 00	→	106
Set IP44 bel. Wippsch./-t. + Tastsch. 3255 00	→	106

## Abdeckrahmen Gira E2

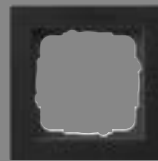

### Schwarz matt

1fach	0211 09	10	11	12,14
1,5fach	1001 09	10	11	17,96
2fach	0212 09	10	11	18,43
2fach ohne Mittelsteg	1002 09	10	11	18,43
3fach	0213 09	1/5	11	30,31
4fach	0214 09	1/5	11	49,23
5fach	0215 09	1	11	74,90

### + Optionales Zubehör

Set IP44 Steckd. KD 0252 27	→	106
Set IP44 Wippsch./Wippt. + Tastsch. 3254 00	→	106
Set IP44 bel. Wippsch./-t. + Tastsch. 3255 00	→	106

Spezifikation Best.-Nr. VE PS EUR/Stk



Farbe Alu	Best.-Nr.	VE	PS	EUR/Stk
1fach	0211 25	10/100	11	12,14
1,5fach	1001 25	10	11	17,96
2fach	0212 25	10	11	18,43
2fach ohne Mittelsteg	1002 25	10	11	18,43
3fach	0213 25	1/5	11	30,31
4fach	0214 25	1/5	11	49,23
5fach	0215 25	1/5	11	74,90

**+ Optionales Zubehör**

Set IP44 Steckd. KD 0252 27	→	106
Set IP44 Wippsch./Wippt. + Tastsch. 3254 00	→	106
Set IP44 bel. Wippsch./-t. + Tastsch. 3255 00	→	106

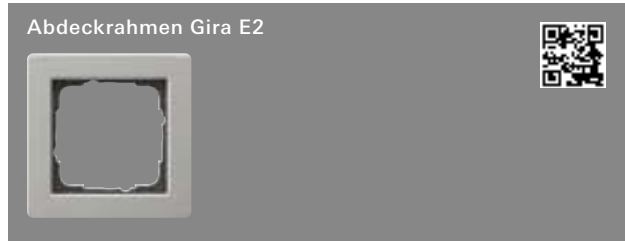

Edelstahl	Best.-Nr.	VE	PS	EUR/Stk
1fach	0211 33	10	11	19,13
2fach	0212 33	10	11	29,65
2fach ohne Mittelsteg	1002 33	10	11	29,65
3fach	0213 33	1/5	11	54,51
4fach	0214 33	1/5	11	84,59
5fach	0215 33	1/5	11	128,82

**+ Optionales Zubehör**

Set IP44 Steckd. KD 0252 27	→	106
Set IP44 Wippsch./Wippt. + Tastsch. 3254 00	→	106
Set IP44 bel. Wippsch./-t. + Tastsch. 3255 00	→	106

Spezifikation Best.-Nr. VE PS EUR/Stk

**Abdeckrahmen Gira E2 für flachen Einbau**

- Merkmale**
- Bruchsicher.
  - Mithilfe der Gira Gerätedose kann das Schalterprogramm Gira E2 flach auf die Wand installiert werden.
  - Für die Hohlwandmontage, z. B. in einem flexiblen Wandsystem, lässt sich diese Gerätedose direkt in die Wand versenken.
  - Für die Unterputz-Montage im Mauerwerk wird die Gerätedose in eine Unterputz-Einbaudose eingesetzt und diese in die Wand eingelassen.

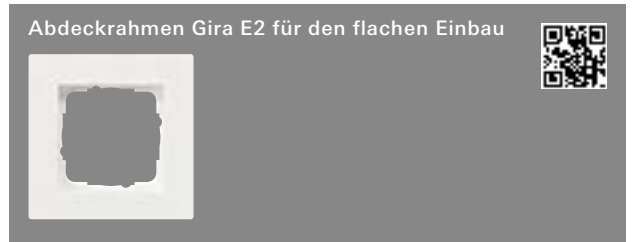

Reinweiß glänzend	Best.-Nr.	VE	PS	EUR/Stk
1fach	0211 295	10	01	8,85
2fach	0212 295	10	01	14,23
2fach ohne Mittelsteg	1002 295	10	01	14,23
3fach	0213 295	1/5	01	23,45
4fach	0214 295	1/5	01	37,19

**+ Notwendiges Zubehör**

Gerätedose Gira E2 für den flachen Einbau	→	101
---	---	-----

**+ Optionales Zubehör**

Unterputz-Einbaudose Gira E2	→	102
------------------------------	---	-----

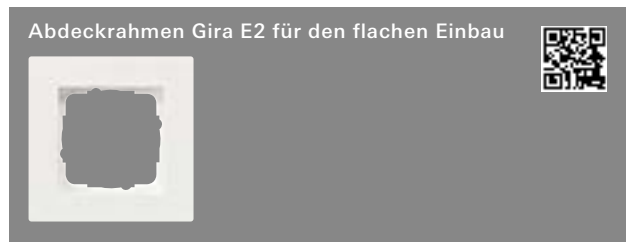

Reinweiß seidenmatt	Best.-Nr.	VE	PS	EUR/Stk
1fach	0211 225	10	01	8,85
2fach	0212 225	10	01	14,23
2fach ohne Mittelsteg	1002 225	10	01	14,23
3fach	0213 225	1	01	23,45
4fach	0214 225	1/5	01	37,19

**+ Notwendiges Zubehör**

Gerätedose Gira E2 für den flachen Einbau	→	101
---	---	-----

**+ Optionales Zubehör**

Unterputz-Einbaudose Gira E2	→	102
------------------------------	---	-----

Spezifikation Best.-Nr. VE PS EUR/Stk

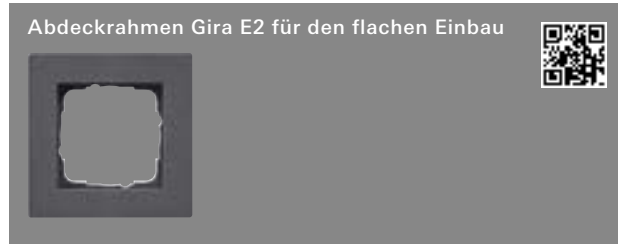

<b>Anthrazit</b>			
1fach	0211 235	10 11	9,21
2fach	0212 235	10 11	14,89
2fach ohne Mittelsteg	1002 235	10 11	15,37
3fach	0213 235	1/5 11	24,36
4fach	0214 235	1/5 11	38,60

**+ Notwendiges Zubehör**  
Gerätedose Gira E2 für den flachen Einbau → 101

**+ Optionales Zubehör**  
Unterputz-Einbaudose Gira E2 → 102

Spezifikation Best.-Nr. VE PS EUR/Stk

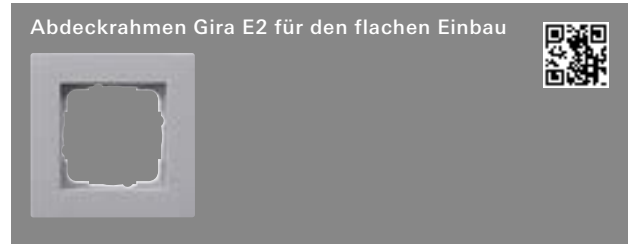

<b>Farbe Alu</b>			
1fach	0211 255	10 11	13,47
2fach	0212 255	10 11	21,97
2fach ohne Mittelsteg	1002 255	10 11	22,42
3fach	0213 255	1/5 11	35,02
4fach	0214 255	1/5 11	56,11

**+ Notwendiges Zubehör**  
Gerätedose Gira E2 für den flachen Einbau → 101

**+ Optionales Zubehör**  
Unterputz-Einbaudose Gira E2 → 102

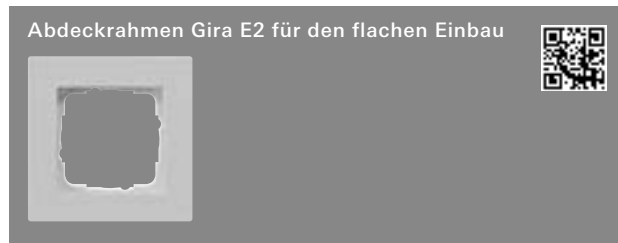

<b>Grau matt</b>			
1fach	0211 375	10 11	13,47
2fach	0212 375	10 11	21,97
2fach ohne Mittelsteg	1002 375	10 11	22,42
3fach	0213 375	1 11	35,02
4fach	0214 375	1 11	56,11

**+ Notwendiges Zubehör**  
Gerätedose Gira E2 für den flachen Einbau → 101

**+ Optionales Zubehör**  
Unterputz-Einbaudose Gira E2 → 102

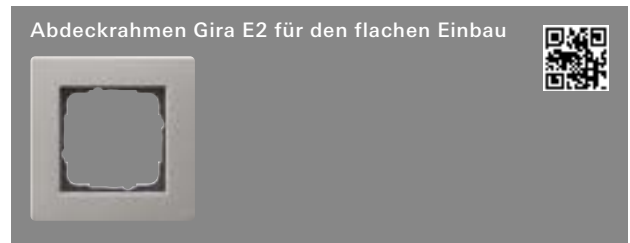

<b>Edelstahl</b>			
1fach	0211 335	10 11	20,49
2fach	0212 335	10 11	33,20
2fach ohne Mittelsteg	1002 335	10 11	33,63
3fach	0213 335	1/5 11	59,19
4fach	0214 335	1 11	91,48

**+ Notwendiges Zubehör**  
Gerätedose Gira E2 für den flachen Einbau → 101

**+ Optionales Zubehör**  
Unterputz-Einbaudose Gira E2 → 102

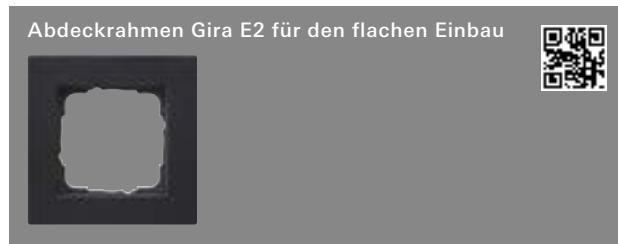

<b>Schwarz matt</b>			
1fach	0211 095	10 11	13,47
2fach	0212 095	10 11	21,97
2fach ohne Mittelsteg	1002 095	10 11	22,42
3fach	0213 095	1/5 11	35,02
4fach	0214 095	1/5 11	56,11

**+ Notwendiges Zubehör**  
Gerätedose Gira E2 für den flachen Einbau → 101

**+ Optionales Zubehör**  
Unterputz-Einbaudose Gira E2 → 102

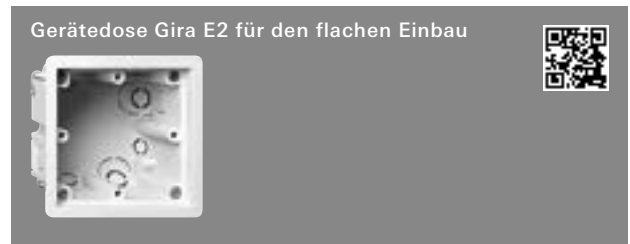

1fach	2896 00	1 11	3,92
2fach	2897 00	1 11	5,86
3fach	2898 00	1 11	7,87
4fach	2899 00	1 11	9,83

**+ Notwendiges Zubehör**  
Abdeckrahmen Gira E2 für den flachen Einbau → 100

**+ Optionales Zubehör**  
Unterputz-Einbaudose Gira E2 → 102

- Merkmale**
- Mithilfe der Gira Gerätedose und Abdeckrahmen für den flachen Einbau kann das Schalterprogramm Gira E2 flach auf die Wand installiert werden.
  - Für die Unterputz-Montage im Mauerwerk wird die Gerätedose in eine Unterputz-Einbaudose eingesetzt und diese in die Wand eingelassen.

E2 System 55

Spezifikation	Best.-Nr.	VE	PS	EUR/Stk
---------------	-----------	----	----	---------

**Technische Daten**

Abmessungen in mm

- 1fach:	B 84	H 84	T 60,5
- 2fach:	B 84	H 155	T 60,5
- 3fach:	B 84	H 226	T 60,5
- 4fach:	B 84	H 297,5	T 60,5

**Hinweise**

- Die Gerätedose besitzt keine Leitungsrückhaltung.



1fach	<b>2891 00</b>	1 01	<b>6,57</b>
2fach	<b>2892 00</b>	1 01	<b>9,40</b>
3fach	<b>2893 00</b>	1 01	<b>12,21</b>
4fach	<b>2894 00</b>	1 01	<b>15,03</b>

**+ Optionales Zubehör**

Gerätedose Gira E2 für den flachen Einbau → 101

**Merkmale**

- Mauerwerkmontage durch Befestigung der Unterputz-Einbaudose, z. B. fixieren mit Gips. Montage der Gerätedose in der Unterputz-Einbaudose wie bei einer marktüblichen Hohlwanddose.

**Technische Daten**

Abmessungen in mm

- 1fach:	B 92,5	H 91,5	T 64
- 2fach:	B 92,5	H 162,5	T 64
- 3fach:	B 92,5	H 233,5	T 64
- 4fach:	B 92,5	H 304,5	T 64



<b>1fach</b>			
Reinweiß glänzend	<b>1311 03</b>	10 01	<b>3,50</b>
Schwarz glänzend	<b>1311 05</b>	10 11	<b>3,50</b>
<b>2fach</b>			
Reinweiß glänzend	<b>1312 03</b>	10 01	<b>4,95</b>
Schwarz glänzend	<b>1312 05</b>	10 11	<b>4,95</b>
<b>3fach</b>			
Reinweiß glänzend	<b>1313 03</b>	5 01	<b>7,87</b>
Schwarz glänzend	<b>1313 05</b>	5 11	<b>7,87</b>
<b>4fach</b>			
Reinweiß glänzend	<b>1314 03</b>	5 01	<b>12,18</b>
Schwarz glänzend	<b>1314 05</b>	5 11	<b>12,18</b>

**+ Notwendiges Zubehör**

**1fach bis 4fach**  
Abdeckrahmen Gira E2 für flachen Einbau → 100

**Hinweise**

- Für die Verwendung mit Abdeckrahmen Gira E2 1fach bis 4fach in Edelstahl (Best.-Nrn.: xxxx 335) nicht geeignet.

Spezifikation	Best.-Nr.	VE	PS	EUR/Stk
---------------	-----------	----	----	---------

**Abdeckrahmen Gira E2 mit Beschriftungsfeld**

**Merkmale**

- Bruchsicher.
- Sprühnebdicht.
- Abdeckrahmen mit transparentem Sichtfenster zur Beschriftung der Einsätze.
- Besonders geeignet für Objekte, in denen Elektroinstallation gekennzeichnet und dokumentiert werden muss, bspw. in Verwaltungen, gewerblichen Betrieben, Flughäfen, Unternehmen und Krankenhäusern.

**Hinweise**

- Nicht zu verwenden mit: Dichtungsset IP44, Aufputz-Gehäuse flache Bauweise, Aufputz-Gehäuse.



**Reinweiß glänzend**

1fach	<b>1091 29</b>	10 01	<b>11,44</b>
2fach waagrecht	<b>1092 29</b>	10 01	<b>18,17</b>
2fach senkrecht	<b>1102 29</b>	10 01	<b>18,17</b>
3fach waagrecht	<b>1093 29</b>	1/5 01	<b>30,60</b>
3fach senkrecht	<b>1103 29</b>	1/5 01	<b>30,60</b>
4fach waagrecht	<b>1094 29</b>	1 01	<b>46,04</b>
4fach senkrecht	<b>1114 29</b>	1 01	<b>46,04</b>
5fach waagrecht	<b>1095 29</b>	1/5 01	<b>65,96</b>
5fach senkrecht	<b>1115 29</b>	1/5 01	<b>65,96</b>

**+ Optionales Zubehör**

Beschriftungsbögen 51,2 x 7 mm **1455 00** → 222



**Reinweiß seidenmatt**

1fach	<b>1091 22</b>	10 01	<b>11,44</b>
2fach waagrecht	<b>1092 22</b>	10 01	<b>18,17</b>
2fach senkrecht	<b>1102 22</b>	10 01	<b>18,17</b>
3fach waagrecht	<b>1093 22</b>	1/5 01	<b>30,60</b>
3fach senkrecht	<b>1103 22</b>	1/5 01	<b>30,60</b>
4fach waagrecht	<b>1094 22</b>	1/5 01	<b>46,04</b>
4fach senkrecht	<b>1114 22</b>	1 01	<b>46,04</b>
5fach waagrecht	<b>1095 22</b>	1/5 01	<b>65,96</b>
5fach senkrecht	<b>1115 22</b>	1/5 01	<b>65,96</b>

**+ Optionales Zubehör**

Beschriftungsbögen 51,2 x 7 mm **1455 00** → 222

Spezifikation Best.-Nr. VE PS EUR/Stk

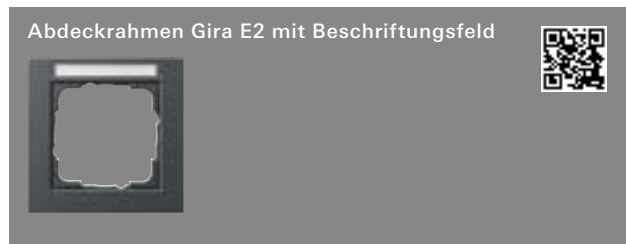

<b>Anthrazit</b>			
1fach	1091 23	10 11	11,79
2fach waagerecht	1092 23	10 11	19,28
2fach senkrecht	1102 23	10 11	19,28
3fach waagerecht	1093 23	1/5 11	31,50
3fach senkrecht	1103 23	1/5 11	31,50
4fach waagerecht	1094 23	1 11	47,47
4fach senkrecht	1114 23	1/5 11	47,47
5fach waagerecht	1095 23	1 11	67,99
5fach senkrecht	1115 23	1 11	67,99

+ Optionales Zubehör  
Beschriftungsbögen 51,2 x 7 mm **1455 00** → 222

Spezifikation Best.-Nr. VE PS EUR/Stk

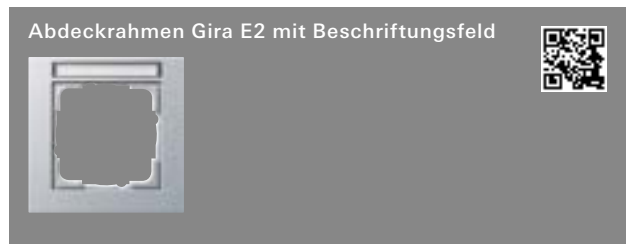

<b>Farbe Alu</b>			
1fach	1091 25	10 11	16,09
2fach waagerecht	1092 25	10 11	26,35
2fach senkrecht	1102 25	10 11	26,35
3fach waagerecht	1093 25	1/5 11	42,14
3fach senkrecht	1103 25	1/5 11	42,14
4fach waagerecht	1094 25	1/5 11	64,97
4fach senkrecht	1114 25	1/5 11	64,97
5fach waagerecht	1095 25	1 11	94,60
5fach senkrecht	1115 25	1/5 11	94,60

+ Optionales Zubehör  
Beschriftungsbögen 51,2 x 7 mm **1455 00** → 222



<b>Grau matt</b>			
1fach	1091 37	10 11	16,09
2fach waagerecht	1092 37	10 11	26,35
2fach senkrecht	1102 37	10 11	26,35
3fach waagerecht	1093 37	1 11	42,14
3fach senkrecht	1103 37	1 11	42,14
4fach waagerecht	1094 37	1 11	64,97
4fach senkrecht	1114 37	1 11	64,97
5fach waagerecht	1095 37	1 11	94,60
5fach senkrecht	1115 37	1 11	94,60

+ Optionales Zubehör  
Beschriftungsbögen 51,2 x 7 mm **1455 00** → 222

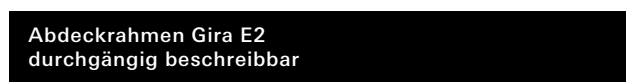

<b>Klar / Reinweiß</b>			
1fach	0711 22	10 01	7,49
2fach	0712 22	10 01	13,44
3fach	0713 22	1/5 01	21,31

+ **Notwendiges Zubehör**  
Einen der nachstehenden Artikel:  
Beschriftungsbögen Gira E2 Typ 1 **1411 00** → 222  
Beschriftungsbögen Gira E2 Typ 2 **1412 00** → 222  
Beschriftungsbögen Gira E2 Typ 3 **1413 00** → 222



<b>Schwarz matt</b>			
1fach	1091 09	10 11	16,09
2fach waagerecht	1092 09	10 11	26,35
2fach senkrecht	1102 09	10 11	26,35
3fach waagerecht	1093 09	1/5 11	42,14
3fach senkrecht	1103 09	1/5 11	42,14
4fach waagerecht	1094 09	1/5 11	64,97
4fach senkrecht	1114 09	1 11	64,97
5fach waagerecht	1095 09	1/5 11	94,60
5fach senkrecht	1115 09	1 11	94,60

+ Optionales Zubehör  
Beschriftungsbögen 51,2 x 7 mm **1455 00** → 222

**Merkmale**  
- Bruchsicher.  
- Transparenter, durchgängig beschreibbarer Abdeckrahmen.  
- Besonders geeignet für Objekte, in denen Elektroinstallation gekennzeichnet und dokumentiert werden muss, bspw. in Verwaltungen, gewerblichen Betrieben, Flughäfen, Unternehmen und Krankenhäusern.

E2 System 55



Spezifikation Best.-Nr. VE PS EUR/Stk

**Aufputz**

Aufputz-Gehäuse, komplett mit Abdeckrahmen 



<b>1fach für E2</b>			
Reinweiß glänzend	<b>1061 29</b>	10 13	<b>22,60</b>
Schwarz matt	<b>1061 09</b>	10 13	<b>38,90</b>

<b>2fach für E2</b>			
Reinweiß glänzend	<b>1062 29</b>	5 13	<b>37,08</b>
Schwarz matt	<b>1062 09</b>	5 13	<b>59,26</b>

<b>3fach für E2</b>			
Reinweiß glänzend	<b>1063 29</b>	1 13	<b>61,42</b>
Schwarz matt	<b>1063 09</b>	1 13	<b>80,06</b>

**+ Optionales Zubehör**

Adapter Ltg.einf. <b>1065 ..</b>	→	104
Adapter Ltg.einf. Kanal 15 x 15 mm <b>1069 ..</b>	→	104
Bel.el. AP-Gehäuse <b>1067 ..</b>	→	104

**Technische Daten**

Abmessungen in mm

- 1fach:	B 80,8	H 80,8	T 59,2
- 2fach:	B 151,9	H 80,8	T 59,2
- 3fach:	B 223,4	H 80,8	T 59,2

**Lieferumfang**

- Abdeckrahmen, Adapter zur Leitungseinführung und Leitungseinführung für Kanal 15x15 mm sind im Lieferumfang enthalten.

Adapter zur Leitungseinführung 



Reinweiß glänzend	<b>1065 03</b>	5 01	<b>1,00</b>
Schwarz matt	<b>1065 005</b>	5 11	<b>5,94</b>

**+ Notwendiges Zubehör**

AP-Gehäuse 1f + Rahmen <b>1061 ..</b>			
- Standard 55	→	89	
- E2	→	104	
AP-Gehäuse 2f + Rahmen <b>1062 ..</b>			
- Standard 55	→	89	
- E2	→	104	
AP-Gehäuse 3f + Rahmen <b>1063 ..</b>			
- Standard 55	→	89	
- E2	→	104	

Spezifikation Best.-Nr. VE PS EUR/Stk

Adapter zur Leitungseinführung für Kanal 15 x 15 mm 



Reinweiß glänzend	<b>1069 03</b>	5 01	<b>1,00</b>
Schwarz matt	<b>1069 005</b>	5 11	<b>5,94</b>

**+ Notwendiges Zubehör**

AP-Gehäuse 1f + Rahmen <b>1061 ..</b>			
- Standard 55	→	89	
- E2	→	104	
AP-Gehäuse 2f + Rahmen <b>1062 ..</b>			
- Standard 55	→	89	
- E2	→	104	
AP-Gehäuse 3f + Rahmen <b>1063 ..</b>			
- Standard 55	→	89	
- E2	→	104	

Beleuchtungselement für Aufputz-Gehäuse 



Reinweiß glänzend	<b>1067 03</b>	1/5 02	<b>25,21</b>
Schwarz matt	<b>1067 005</b>	1/5 02	<b>29,01</b>

**+ Notwendiges Zubehör**

AP-Gehäuse 1f + Rahmen <b>1061 ..</b>			
- Standard 55	→	89	
- E2	→	104	
AP-Gehäuse 2f + Rahmen <b>1062 ..</b>			
- Standard 55	→	89	
- E2	→	104	
AP-Gehäuse 3f + Rahmen <b>1063 ..</b>			
- Standard 55	→	89	
- E2	→	104	

**Merkmale**

- Die weiß leuchtenden LEDs werfen einen Lichtkorridor nach unten. So wird eine indirekte Orientierungsbeleuchtung erzeugt, die auch in Schlafräumen keine lästige Blendung verursacht.

**Technische Daten**

Nennspannung:	AC 230 V, 50 Hz
Leistungsaufnahme:	0,05 W / 1,65 mA
Lichtstärke:	0,2 cd
Umgebungstemperatur:	0 °C bis +40 °C

Spezifikation Best.-Nr. VE PS EUR/Stk



1fach für Standard 55, E2, Event, Esprit			
Reinweiß glänzend	0219 29	1 01	8,92
Reinweiß seidenmatt	0219 27	1 01	8,92
Anthrazit	0219 28	1 11	10,29
Farbe Alu	0219 26	1 11	12,37
Schwarz matt	0219 005	1 11	12,37

+ Optionales Zubehör  
 Kurzhub 42 V Schließer 0138 ..

**Merkmale**  
 - Für Taster mit Kleinspannung bis 42 V und Einsatz Funk Wandsender.

**Technische Daten**  
 Abmessungen in mm  
 B 91,5 H 91,5 T 15

**Hinweise**  
 - Nicht für Leitungs- und Kanaleinführung geeignet.

**Lieferumfang**  
 - Abdeckrahmen ist **nicht** im Lieferumfang enthalten.

Spezifikation Best.-Nr. VE PS EUR/Stk



1fach			
Aluminium Reinweiß glänzend (lackiert)	1361 27	1 17	51,67
Aluminium	1361 26	1 17	43,07

2fach			
Aluminium Reinweiß glänzend (lackiert)	1362 27	1 17	81,98
Aluminium	1362 26	1 17	68,34

3fach			
Aluminium Reinweiß glänzend (lackiert)	1363 27	1 17	118,80
Aluminium	1363 26	1 17	98,96

5fach			
Aluminium Reinweiß glänzend (lackiert)	1364 27	1 17	167,32
Aluminium	1364 26	1 17	139,42

5fach 600 mm			
Aluminium Reinweiß glänzend (lackiert)	1365 27	1 17	169,76
Aluminium	1365 26	1 17	149,64

8fach			
Aluminium Reinweiß glänzend (lackiert)	1366 27	1 17	209,78
Aluminium	1366 26	1 17	174,84

Funktionsbeschreibung → 198



2fach			
Aluminium Reinweiß glänzend (lackiert)	1192 27	1 17	120,75
Aluminium	1192 26	1 17	107,22

3fach			
Aluminium Reinweiß glänzend (lackiert)	1193 27	1 17	157,67
Aluminium	1193 26	1 17	137,71

5fach 600 mm			
Aluminium Reinweiß glänzend (lackiert)	1195 27	1 17	208,54
Aluminium	1195 26	1 17	188,41

8fach			
Aluminium Reinweiß glänzend (lackiert)	1198 27	1 17	248,56
Aluminium	1198 26	1 17	213,63

Funktionsbeschreibung → 199

E2 System 55

Spezifikation Best.-Nr. VE PS EUR/Stk

**Dichtungssets**



**Standard 55, Gira E1, Gira E2**  
Für Schalter/Taster mit Wippe 1fach und 2fach

Für beleuchtete Schalter/ Taster mit Wippe 1fach	<b>3254 00</b>	5 01	<b>5,81</b>
Für beleuchtete Schalter/ Taster mit Wippe 1fach	<b>3255 00</b>	5 01	<b>5,81</b>

**+ Optionales Zubehör**

Wippe <b>3296 ..</b>		→	39
Wippe Symb. Licht <b>3285 ..</b>		→	40
Wippe Symb. Klingel <b>3286 ..</b>		→	40
Wippe Symb. Tür <b>3287 ..</b>		→	40
Wippe 2f <b>3295 ..</b>		→	42
Wippe 2f Pfeil <b>3294 ..</b>		→	42
Wippe 2f Pfeile <b>3297 ..</b>		→	42
Wippe Kontrollf. <b>3290 ..</b>		→	43
Wippe gerade Kontrollf. <b>3490 ..</b>		→	43
Wippe Kontrollf. + Symb. Licht <b>3674 ..</b>		→	43
Wippe Kontrollf. + Symb. Steckd. <b>3291 ..</b>		→	44
Wippe Kontrollf. + Heizung Ein/Aus <b>3678 ..</b>		→	44
Wippschalter Anzeige Hotelzimmerstatus <b>3104 ..</b>		→	45



**Standard 55, Gira E1, Gira E2**

	<b>0252 27</b>	5 01	<b>4,55</b>
--	----------------	------	-------------

**+ Optionales Zubehör**

SCHUKO-Steckd. KD WSV <b>4454 ..</b>			
SCHUKO-Steckd. KD + SP <b>4414 ..</b>			

**Merkmale**  
- Abdeckrahmen (1- bis 5fach) aus den Schalterprogrammen Standard 55, Gira E1 und Gira E2 in Verbindung mit dem Dichtungsset auch für die Montage von Unterputz-SCHUKO-Steckdosen mit Klappdeckel aus dem System 55 wassergeschützt IP44 geeignet.

Spezifikation Best.-Nr. VE PS EUR/Stk

**Tastsensor 4 Komfort .95**



**Querverweis**  
Kantig, reduziert, klar - die prägenden Stilelemente machen beide Programme zu einem idealen Paar. Auch die verwandte Designvielfalt stimmt: Farblich passend zu den Gira E2 Rahmen sind Aluminium Wippen in den lackierten Farben Reinweiß seidenmatt, Reinweiß glänzend, Schwarz matt, Anthrazit und Grau matt erhältlich.

→ 000

E2 System 55



# Gira E3 System 55

110 ————— Abdeckrahmen Gira E3

## Auszeichnungen

Iconic Award - Winner 2016  
German Design Award Kategorie "Building and Elements" 2017  
DDC Gute Gestaltung Kategorie Produkt 2017  
iF product design award 2017

## Produktdesign

schmitz Visuelle Kommunikation

## Gira Designkonfigurator

[www.designkonfigurator.gira.de](http://www.designkonfigurator.gira.de)

E3  
System 55

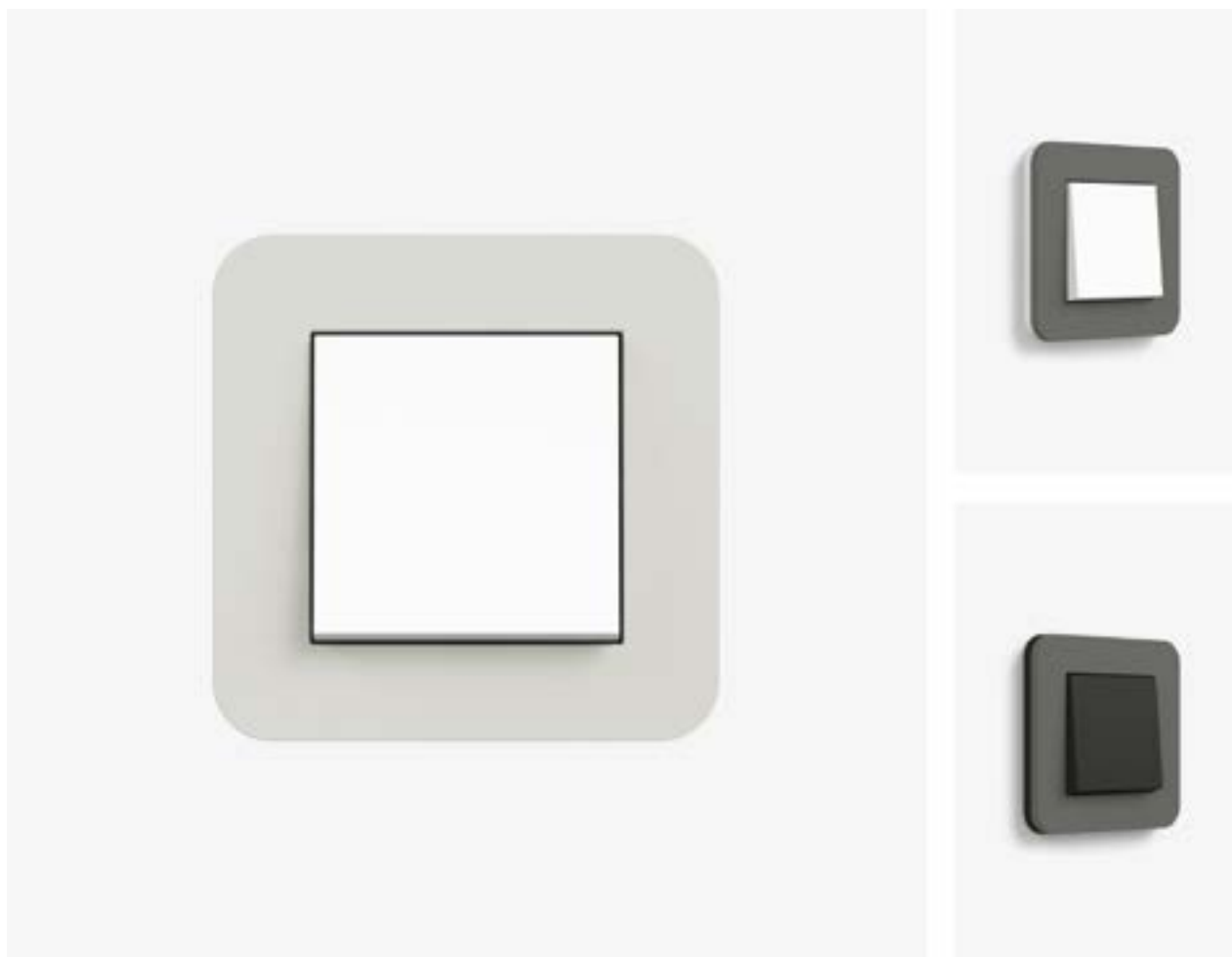

# Gira E3 – Harmonische Form, dezente Farben.

## Merkmale

- Mehr als 300 Funktionen verfügbar.
- Abgerundete Konturen für harmonisches Ambiente.
- Geeignet für senkrechte und waagerechte Installation.
- Deckrahmen in sechs Farbvarianten:  
Matte, pflegeleichte Soft-Touch-Oberfläche  
in fünf dezenten Farbtönen.  
Puristische Variante ganz in Reinweiß glänzend.
- Deckrahmen mit Soft-Touch-Oberfläche erhältlich mit  
Trägerahmen in Reinweiß glänzend oder Anthrazit.
- Kunststoff: halogenfreier, schlag- und bruchsicherer  
Thermoplast.
- Unterputz-Installation (IP20).

## Abmessungen in mm

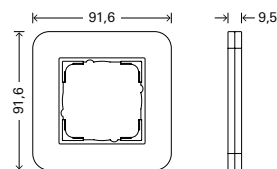

Abdeckrahmen 1fach:	B 91,6	H 91,6	T 9,5
Abdeckrahmen 2fach:	B 91,6	H 162,7	T 9,5
Abdeckrahmen 3fach:	B 91,6	H 234,2	T 9,5
Abdeckrahmen 4fach:	B 91,6	H 305,5	T 9,5
Abdeckrahmen 5fach:	B 91,6	H 376,8	T 9,5

## Technische Daten

Plattform:	System 55
Material:	Thermoplast (PC)
Installationsart:	Unterputz
Schutzart:	IP20

Eckradius: R 11

## Varianten



Reinweiß  
glänzend



Hellgrau  
Soft-Touch



Grau  
Soft-Touch



Dunkelgrau  
Soft-Touch

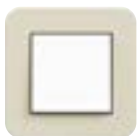

Sand  
Soft-Touch



Umbra  
Soft-Touch



Hellgrau  
Soft-Touch



Grau  
Soft-Touch



Dunkelgrau  
Soft-Touch



Sand  
Soft-Touch



Umbra  
Soft-Touch

Spezifikation Best.-Nr. VE PS EUR/Stk

**Abdeckrahmen Gira E3**

**Merkmale**  
- Bruchsicher.



**Reinweiß glänzend mit Trägerrahmen Reinweiß glänzend**

1fach	0211 410	10 11	8,26
2fach	0212 410	10 11	11,31
2fach ohne Mittelsteg	1002 410	10 11	11,31
3fach	0213 410	1/5 11	20,65
4fach	0214 410	1/5 11	33,37
5fach	0215 410	1 11	50,88

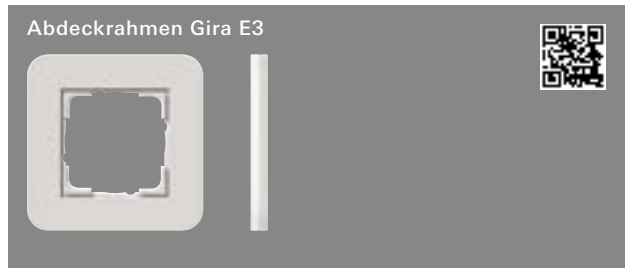

**Hellgrau Soft-Touch mit Trägerrahmen Reinweiß glänzend**

1fach	0211 411	10 11	19,63
2fach	0212 411	10 11	26,90
2fach ohne Mittelsteg	1002 411	10 11	26,90
3fach	0213 411	1/5 11	49,07
4fach	0214 411	1 11	74,59
5fach	0215 411	1/5 11	107,94

**Hinweise**  
- Soft-Touch-Oberfläche.



**Hellgrau Soft-Touch mit Trägerrahmen Anthrazit**

1fach	0211 421	10 11	19,70
2fach	0212 421	10 11	26,99
2fach ohne Mittelsteg	1002 421	10 11	26,99
3fach	0213 421	1 11	49,24
4fach	0214 421	1/5 11	74,88
5fach	0215 421	1/5 11	108,34

**Hinweise**  
- Soft-Touch-Oberfläche.

Spezifikation Best.-Nr. VE PS EUR/Stk

**Abdeckrahmen Gira E3**

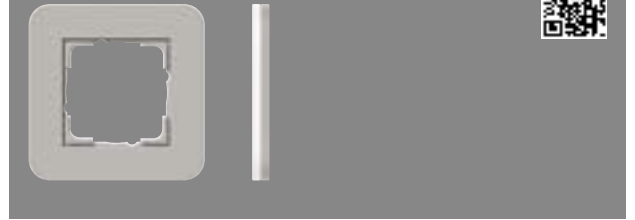

**Grau Soft-Touch mit Trägerrahmen Reinweiß glänzend**

1fach	0211 412	10 11	19,63
2fach	0212 412	10 11	26,90
2fach ohne Mittelsteg	1002 412	10 11	26,90
3fach	0213 412	1/5 11	49,07
4fach	0214 412	1 11	74,59
5fach	0215 412	1/5 11	107,94

**Hinweise**  
- Soft-Touch-Oberfläche.



**Grau Soft-Touch mit Trägerrahmen Anthrazit**

1fach	0211 422	10 11	19,70
2fach	0212 422	10 11	26,99
2fach ohne Mittelsteg	1002 422	10 11	26,99
3fach	0213 422	1/5 11	49,24
4fach	0214 422	1/5 11	74,88
5fach	0215 422	1/5 11	108,34

**Hinweise**  
- Soft-Touch-Oberfläche.



**Dunkelgrau Soft-Touch mit Trägerrahmen Reinweiß glänzend**

1fach	0211 413	10 11	19,63
2fach	0212 413	10 11	26,90
2fach ohne Mittelsteg	1002 413	10 11	26,90
3fach	0213 413	1/5 11	49,07
4fach	0214 413	1/5 11	74,59
5fach	0215 413	1 11	107,94

**Hinweise**  
- Soft-Touch-Oberfläche.

E3 System 55

Spezifikation Best.-Nr. VE PS EUR/Stk



**Dunkelgrau Soft-Touch mit Trägerrahmen Anthrazit**

1fach	0211 423	10	11	19,70
2fach	0212 423	10	11	26,99
2fach ohne Mittelsteg	1002 423	10	11	26,99
3fach	0213 423	1/5	11	49,24
4fach	0214 423	1/5	11	74,88
5fach	0215 423	1/5	11	108,34

**Hinweise**  
- Soft-Touch-Oberfläche.

Spezifikation Best.-Nr. VE PS EUR/Stk



**Umbra Soft-Touch mit Trägerrahmen Reinweiß glänzend**

1fach	0211 416	10	11	19,63
2fach	0212 416	10	11	26,90
2fach ohne Mittelsteg	1002 416	10	11	26,90
3fach	0213 416	1	11	49,07
4fach	0214 416	1/5	11	74,59
5fach	0215 416	1/5	11	107,94

**Hinweise**  
- Soft-Touch-Oberfläche.

E3 System 55



**Sand Soft-Touch mit Trägerrahmen Reinweiß glänzend**

1fach	0211 417	10	11	19,63
2fach	0212 417	10	11	26,90
2fach ohne Mittelsteg	1002 417	10	11	26,90
3fach	0213 417	1/5	11	49,07
4fach	0214 417	1	11	74,59
5fach	0215 417	1/5	11	107,94

**Hinweise**  
- Soft-Touch-Oberfläche.



**Umbra Soft-Touch mit Trägerrahmen Anthrazit**

1fach	0211 426	10	11	19,70
2fach	0212 426	10	11	26,99
2fach ohne Mittelsteg	1002 426	10	11	26,99
3fach	0213 426	1/5	11	49,24
4fach	0214 426	1/5	11	74,88
5fach	0215 426	1/5	11	108,34

**Hinweise**  
- Soft-Touch-Oberfläche.



**Sand Soft-Touch mit Trägerrahmen Anthrazit**

1fach	0211 427	10	11	19,70
2fach	0212 427	10	11	26,99
2fach ohne Mittelsteg	1002 427	10	11	26,99
3fach	0213 427	1/5	11	49,24
4fach	0214 427	1/5	11	74,88
5fach	0215 427	1/5	11	108,34

**Hinweise**  
- Soft-Touch-Oberfläche.



# Gira Event System 55

- 114 — Abdeckrahmen Gira Event
- 116 — Abdeckrahmen Gira Event Klar
- 118 — Abdeckrahmen Gira Event Opak
- 119 — Aufputz

## Auszeichnungen

Roter Punkt Design Innovationen 1999 [Event Opak],  
iF product design award 2009,  
Plus X Award 2009 in der Kategorie Design,  
red dot award 2009 [Event Klar]

## Produktdesign

Phoenix Design, Stuttgart  
Gira Designteam, Radevormwald

## Gira Designkonfigurator

[www.designkonfigurator.gira.de](http://www.designkonfigurator.gira.de)



# Gira Event – Große Farbvielfalt für außergewöhnliche Raumgestaltung.

## Merkmale

- Mehr als 300 Funktionen verfügbar.
- Gira Event: klassische Farbgebung mit Abdeckrahmen aus vollständig durchgefärbtem Kunststoff.
- Gira Event Klar: intensiv leuchtende Farben und klare Tiefenoptik mit hochglänzender Oberfläche.
- Gira Event Opak: Abdeckrahmen aus opakem, leicht durchscheinendem Kunststoff mit matter Oberfläche und dezenter, lichtabhängiger Farbvariation.
- Geeignet für senkrechte und waagerechte Installation.
- Kunststoff: halogenfreier, schlag- und bruchstärker Thermoplast.
- Unterputz-Installation (IP20).

## Abmessungen in mm

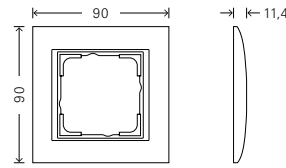

Abdeckrahmen 1fach:	B 90	H 90	T 11,4
Abdeckrahmen 2fach:	B 90	H 161,1	T 11,4
Abdeckrahmen 3fach:	B 90	H 232,6	T 11,4
Abdeckrahmen 4fach:	B 90	H 303,9	T 11,4
Abdeckrahmen 5fach:	B 90	H 375,2	T 11,4

## Technische Daten

Plattform:	System 55
Material:	Thermoplast (ABS, PC)
Installationsart:	Unterputz
Schutzart:	IP20

Eckradius: R 0,5

## Hinweis

- Zwischenrahmen sollten jeweils passend zu den Einsätzen gewählt werden.

## Varianten



Reinweiß seidenmatt

Reinweiß glänzend

Farbe Alu

Anthrazit



Klar Weiß

Klar Schwarz

Klar Braun

Klar Sand



Opak Weiß

Opak Mint

Opak Dunkelbraun

Spezifikation Best.-Nr. VE PS EUR/Stk

**Abdeckrahmen Gira Event**

**Merkmale**  
- Bruchsicher.



**Reinweiß glänzend mit Zwischenrahmen Reinweiß glänzend**

1fach	0211 803	10 01	11,08
2fach	0212 803	10 01	16,20
2fach ohne Mittelsteg	1002 803	10 01	16,20
3fach	0213 803	1/5 01	27,85
4fach	0214 803	1/5 01	44,88
5fach	0215 803	1/5 01	68,27



**Reinweiß glänzend mit Zwischenrahmen Anthrazit**

1fach	0211 808	10 11	11,49
2fach	0212 808	10 11	17,37
2fach ohne Mittelsteg	1002 808	10 11	17,37
3fach	0213 808	1/5 11	28,91
4fach	0214 808	1 11	46,66
5fach	0215 808	1 11	70,37



**Reinweiß glänzend mit Zwischenrahmen Farbe Alu**

1fach	0211 806	10 11	12,60
2fach	0212 806	10 11	19,26
2fach ohne Mittelsteg	1002 806	10 11	19,26
3fach	0213 806	1/5 11	31,66
4fach	0214 806	5 11	51,09
5fach	0215 806	1/5 11	77,84

Spezifikation Best.-Nr. VE PS EUR/Stk



**Reinweiß seidenmatt mit Zwischenrahmen Reinweiß glänzend**

1fach	0211 327	10 01	11,08
2fach	0212 327	10 01	18,43
2fach ohne Mittelsteg	1002 327	10 01	18,43
3fach	0213 327	1/5 01	27,85
4fach	0214 327	1 01	44,88
5fach	0215 327	1/5 01	68,27



**Reinweiß seidenmatt mit Zwischenrahmen Anthrazit**

1fach	0211 07	10 11	11,49
2fach	0212 07	10 11	17,37
2fach ohne Mittelsteg	1002 07	10 11	17,37
3fach	0213 07	1/5 11	28,91
4fach	0214 07	1/5 11	46,66
5fach	0215 07	1/5 11	70,37



**Reinweiß seidenmatt mit Zwischenrahmen Farbe Alu**

1fach	0211 71	10 11	12,60
2fach	0212 71	10 11	19,26
2fach ohne Mittelsteg	1002 71	10 11	19,26
3fach	0213 71	1 11	31,66
4fach	0214 71	1/5 11	51,09
5fach	0215 71	1 11	77,84

Event System 65

Spezifikation Best.-Nr. VE PS EUR/Stk

Spezifikation Best.-Nr. VE PS EUR/Stk

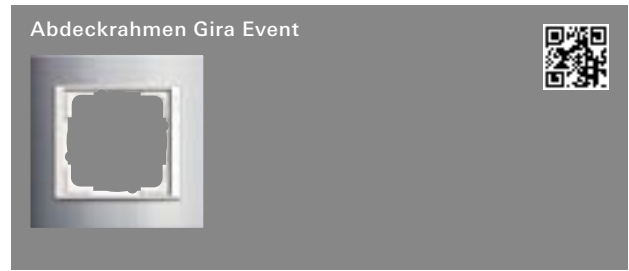
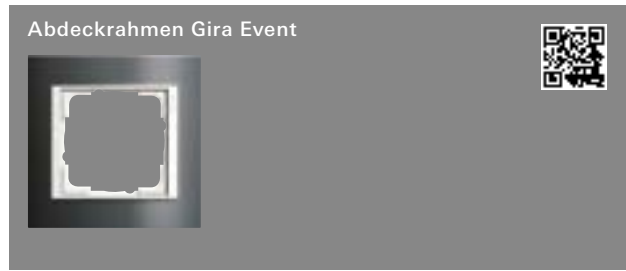

**Anthrazit  
mit Zwischenrahmen Reinweiß glänzend**

1fach	0211 328	10	11	11,28
2fach	0212 328	10	11	16,64
2fach ohne Mittelsteg	1002 328	10	11	16,64
3fach	0213 328	1/5	11	28,27
4fach	0214 328	1/5	11	45,64
5fach	0215 328	1	11	69,57

**Farbe Alu  
mit Zwischenrahmen Reinweiß glänzend**

1fach	0211 326	10	11	13,91
2fach	0212 326	10	11	21,16
2fach ohne Mittelsteg	1002 326	10	11	21,16
3fach	0213 326	1/5	11	34,88
4fach	0214 326	1/5	11	56,29
5fach	0215 326	1/5	11	85,69

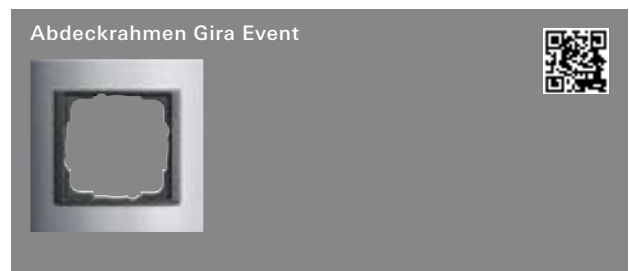

**Anthrazit  
mit Zwischenrahmen Anthrazit**

1fach	0211 08	10	11	11,72
2fach	0212 08	10	11	17,87
2fach ohne Mittelsteg	1002 08	10	11	17,87
3fach	0213 08	1/5	11	29,36
4fach	0214 08	1/5	11	47,39
5fach	0215 08	1	11	72,19

**Farbe Alu  
mit Zwischenrahmen Anthrazit**

1fach	0211 06	10	11	14,30
2fach	0212 06	10	11	22,37
2fach ohne Mittelsteg	1002 06	10	11	22,37
3fach	0213 06	1/5	11	35,97
4fach	0214 06	1/5	11	58,04
5fach	0215 06	1/5	11	88,33

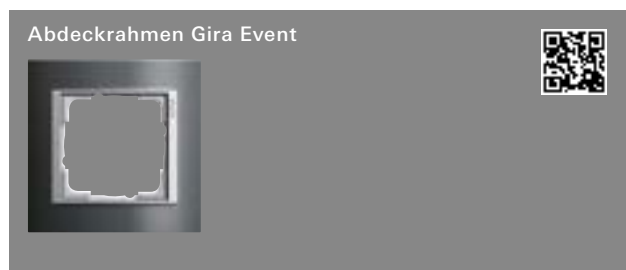

**Anthrazit  
mit Zwischenrahmen Farbe Alu**

1fach	0211 81	10	11	12,82
2fach	0212 81	10	11	19,55
2fach ohne Mittelsteg	1002 81	10	11	19,55
3fach	0213 81	1/5	11	32,18
4fach	0214 81	1/5	11	51,96
5fach	0215 81	1	11	79,14

**Farbe Alu  
mit Zwischenrahmen Farbe Alu**

1fach	0211 36	10	11	15,44
2fach	0212 36	10	11	24,10
2fach ohne Mittelsteg	1002 36	10	11	24,10
3fach	0213 36	1/5	11	38,79
4fach	0214 36	1/5	11	62,60
5fach	0215 36	1/5	11	95,24

Event System 85

Spezifikation Best.-Nr. VE PS EUR/Stk

**Abdeckrahmen Gira Event Klar**

**Merkmale**  
- Bruchsicher.



**Weiß**  
**mit Zwischenrahmen Reinweiß glänzend**

1fach	0211 723	10 01	13,91
2fach	0212 723	10 01	21,16
2fach ohne Mittelsteg	1002 723	10 01	21,16
3fach	0213 723	1/5 01	34,88
4fach	0214 723	1/5 01	56,29
5fach	0215 723	1/5 01	85,69

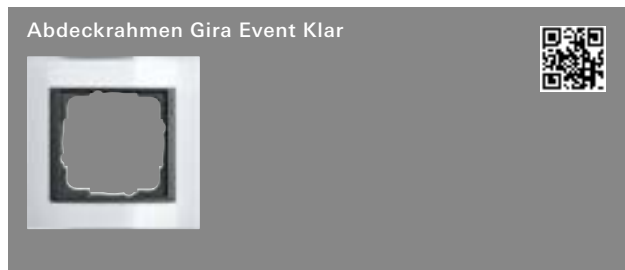

**Weiß**  
**mit Zwischenrahmen Anthrazit**

1fach	0211 728	10 11	14,30
2fach	0212 728	10 11	22,37
2fach ohne Mittelsteg	1002 728	10 11	22,37
3fach	0213 728	1/5 11	35,97
4fach	0214 728	1/5 11	58,04
5fach	0215 728	1/5 11	88,46

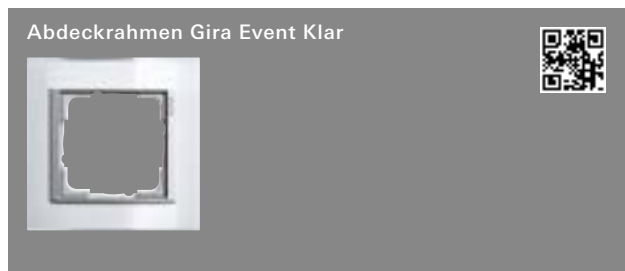

**Weiß**  
**mit Zwischenrahmen Farbe Alu**

1fach	0211 726	10 11	15,44
2fach	0212 726	10 11	24,10
2fach ohne Mittelsteg	1002 726	10 11	24,10
3fach	0213 726	1/5 11	38,79
4fach	0214 726	1/5 11	62,60
5fach	0215 726	1/5 11	95,24

Spezifikation Best.-Nr. VE PS EUR/Stk



**Schwarz**  
**mit Zwischenrahmen Reinweiß glänzend**

1fach	0211 733	10 11	13,91
2fach	0212 733	10 11	21,16
2fach ohne Mittelsteg	1002 733	10 11	21,16
3fach	0213 733	1/5 11	34,88
4fach	0214 733	1/5 11	56,29
5fach	0215 733	1/5 11	85,69



**Schwarz**  
**mit Zwischenrahmen Anthrazit**

1fach	0211 738	10 11	14,30
2fach	0212 738	10 11	22,37
2fach ohne Mittelsteg	1002 738	10 11	22,37
3fach	0213 738	1/5 11	35,97
4fach	0214 738	1/5 11	58,04
5fach	0215 738	1/5 11	88,46



**Schwarz**  
**mit Zwischenrahmen Farbe Alu**

1fach	0211 736	10 11	15,44
2fach	0212 736	10 11	24,10
2fach ohne Mittelsteg	1002 736	10 11	24,10
3fach	0213 736	1/5 11	38,79
4fach	0214 736	1/5 11	62,60
5fach	0215 736	1/5 11	95,24

Spezifikation Best.-Nr. VE PS EUR/Stk

Spezifikation Best.-Nr. VE PS EUR/Stk



**Braun**  
**mit Zwischenrahmen Cremeweiß glänzend**

1fach	0211 761	10	11	13,91
2fach	0212 761	10	11	21,16
2fach ohne Mittelsteg	1002 761	10	11	21,16
3fach	0213 761	1/5	11	34,88
4fach	0214 761	1/5	11	56,29
5fach	0215 761	1/5	11	85,69

**Braun**  
**mit Zwischenrahmen Farbe Alu**

1fach	0211 766	10	11	15,44
2fach	0212 766	10	11	24,10
2fach ohne Mittelsteg	1002 766	10	11	24,10
3fach	0213 766	1/5	11	38,79
4fach	0214 766	1/5	11	62,60
5fach	0215 766	1	11	95,24

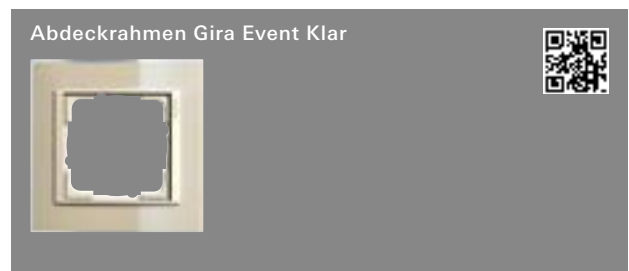

**Braun**  
**mit Zwischenrahmen Reinweiß glänzend**

1fach	0211 763	10	11	13,91
2fach	0212 763	10	11	21,16
2fach ohne Mittelsteg	1002 763	10	11	21,16
3fach	0213 763	1/5	11	34,88
4fach	0214 763	1/5	11	56,29
5fach	0215 763	1	11	85,69

**Sand**  
**mit Zwischenrahmen Cremeweiß glänzend**

1fach	0211 771	10	11	13,91
2fach	0212 771	10	11	21,16
2fach ohne Mittelsteg	1002 771	10	11	21,16
3fach	0213 771	1/5	11	34,88
4fach	0214 771	1/5	11	56,29
5fach	0215 771	1/5	11	85,69



**Braun**  
**mit Zwischenrahmen Anthrazit**

1fach	0211 768	10	11	14,30
2fach	0212 768	10	11	22,37
2fach ohne Mittelsteg	1002 768	10	11	22,37
3fach	0213 768	1/5	11	35,97
4fach	0214 768	1	11	58,04
5fach	0215 768	1/5	11	88,46

**Sand**  
**mit Zwischenrahmen Reinweiß glänzend**

1fach	0211 773	10	11	13,91
2fach	0212 773	10	11	21,16
2fach ohne Mittelsteg	1002 773	10	11	21,16
3fach	0213 773	1/5	11	34,88
4fach	0214 773	1/5	11	56,29
5fach	0215 773	1/5	11	85,69

Event System 85

Spezifikation Best.-Nr. VE PS EUR/Stk



**Sand mit Zwischenrahmen Anthrazit**

1fach	0211 778	10 11	14,30
2fach	0212 778	10 11	22,37
2fach ohne Mittelsteg	1002 778	10 11	22,37
3fach	0213 778	1/5 11	35,97
4fach	0214 778	5 11	58,04
5fach	0215 778	1/5 11	88,46

Spezifikation Best.-Nr. VE PS EUR/Stk



**Weiß mit Zwischenrahmen Anthrazit**

1fach	0211 24	10 11	14,30
2fach	0212 24	10 11	22,37
2fach ohne Mittelsteg	1002 24	10 11	22,37
3fach	0213 24	1/5 11	35,97
4fach	0214 24	1/5 11	58,04
5fach	0215 24	1 11	88,46



**Sand mit Zwischenrahmen Farbe Alu**

1fach	0211 776	10 11	15,44
2fach	0212 776	10 11	24,10
2fach ohne Mittelsteg	1002 776	10 11	24,10
3fach	0213 776	1/5 11	38,79
4fach	0214 776	1 11	62,60
5fach	0215 776	1 11	95,24



**Weiß mit Zwischenrahmen Farbe Alu**

1fach	0211 50	10 11	15,44
2fach	0212 50	10 11	24,10
2fach ohne Mittelsteg	1002 50	10 11	24,10
3fach	0213 50	1/5 11	38,79
4fach	0214 50	1/5 11	62,60
5fach	0215 50	1/5 11	95,24

**Abdeckrahmen Gira Event Opak**

**Merkmale**  
- Bruchsicher.



**Weiß mit Zwischenrahmen Reinweiß glänzend**

1fach	0211 334	10 01	13,91
2fach	0212 334	10 01	21,16
2fach ohne Mittelsteg	1002 334	10 01	21,16
3fach	0213 334	1/5 01	34,88
4fach	0214 334	1/5 01	56,29
5fach	0215 334	1 01	85,69



**Mint mit Zwischenrahmen Reinweiß glänzend**

1fach	0211 395	10 11	13,91
2fach	0212 395	10 11	21,16
2fach ohne Mittelsteg	1002 395	10 11	21,16
3fach	0213 395	1/5 11	34,88
4fach	0214 395	1/5 11	56,29
5fach	0215 395	1 11	85,69

Spezifikation Best.-Nr. VE PS EUR/Stk



**Mint mit Zwischenrahmen Anthrazit**

1fach	0211 85	10 11	14,30
2fach	0212 85	10 11	22,37
2fach ohne Mittelsteg	1002 85	10 11	22,37
3fach	0213 85	1/5 11	35,97
4fach	0214 85	1 11	58,04
5fach	0215 85	1 11	88,46

Spezifikation Best.-Nr. VE PS EUR/Stk



**Dunkelbraun mit Zwischenrahmen Anthrazit**

1fach	0211 13	10 11	14,30
2fach	0212 13	10 11	22,37
2fach ohne Mittelsteg	1002 13	10 11	22,37
3fach	0213 13	1/5 11	35,97
4fach	0214 13	1/5 11	58,04
5fach	0215 13	1 11	88,46



**Mint mit Zwischenrahmen Farbe Alu**

1fach	0211 51	10 11	15,44
2fach	0212 51	10 11	24,10
2fach ohne Mittelsteg	1002 51	10 11	24,10
3fach	0213 51	1/5 11	38,79
4fach	0214 51	1/5 11	62,60
5fach	0215 51	5 11	95,24



**Dunkelbraun mit Zwischenrahmen Farbe Alu**

1fach	0211 59	10 11	15,44
2fach	0212 59	10 11	24,10
2fach ohne Mittelsteg	1002 59	10 11	24,10
3fach	0213 59	1 11	38,79
4fach	0214 59	1/5 11	62,60
5fach	0215 59	1 11	95,24



**Dunkelbraun mit Zwischenrahmen Reinweiß glänzend**

1fach	0211 331	10 11	13,91
2fach	0212 331	10 11	21,16
2fach ohne Mittelsteg	1002 331	10 11	21,16
3fach	0213 331	1 11	34,88
4fach	0214 331	1 11	56,29
5fach	0215 331	1 11	85,69

**Aufputz**



**1fach für Standard 55, E2, Event, Esprit**

Reinweiß glänzend	0219 29	1 01	8,92
Reinweiß seidenmatt	0219 27	1 01	8,92
Anthrazit	0219 28	1 11	10,29
Farbe Alu	0219 26	1 11	12,37

+ Optionales Zubehör  
Kurzhub 42 V Schließer 0138 ..

**Merkmale**  
- Für Taster mit Kleinspannung bis 42 V und Einsatz Funk Wandsender.

**Technische Daten**  
Abmessungen in mm  
B 91,5 H 91,5 T 15

**Hinweise**  
- Nicht für Leitungs- und Kanaleinführung geeignet.

**Lieferumfang**  
- Abdeckrahmen ist **nicht** im Lieferumfang enthalten.

Event System 55



# Gira Esprit System 55

122 — Abdeckrahmen Gira Esprit  
125 — Aufputz  
125 — Tastsensor 4 Komfort .95

## Auszeichnungen

DESIGN PLUS 2000, red dot award 2001 [Gira Esprit Glas Weiß], Plus X Award 2010 für High Quality und Design, Interior Innovation Award 2011, Plus X Award als Bestes Schalterprogramm 2014 [Gira Esprit Linoleum-Multiplex], Plus X Award 2014 für High Quality, Design und Funktionalität [Gira Esprit Linoleum-Multiplex], Iconic Award 2014 Winner [Gira Esprit Linoleum-Multiplex], iF product design award 2015 [Gira Esprit Linoleum-Multiplex], German Design Award 2016 (Rat für Formgebung) [Gira Esprit Linoleum-Multiplex]

## Produktdesign

Phoenix Design, Stuttgart [Gira Esprit Glas, Weiß]  
schmitz Visuelle Kommunikation [Gira Esprit Linoleum-Multiplex]  
Gira Designteam, Radevormwald

## Gira Designkonfigurator

[www.designkonfigurator.gira.de](http://www.designkonfigurator.gira.de)

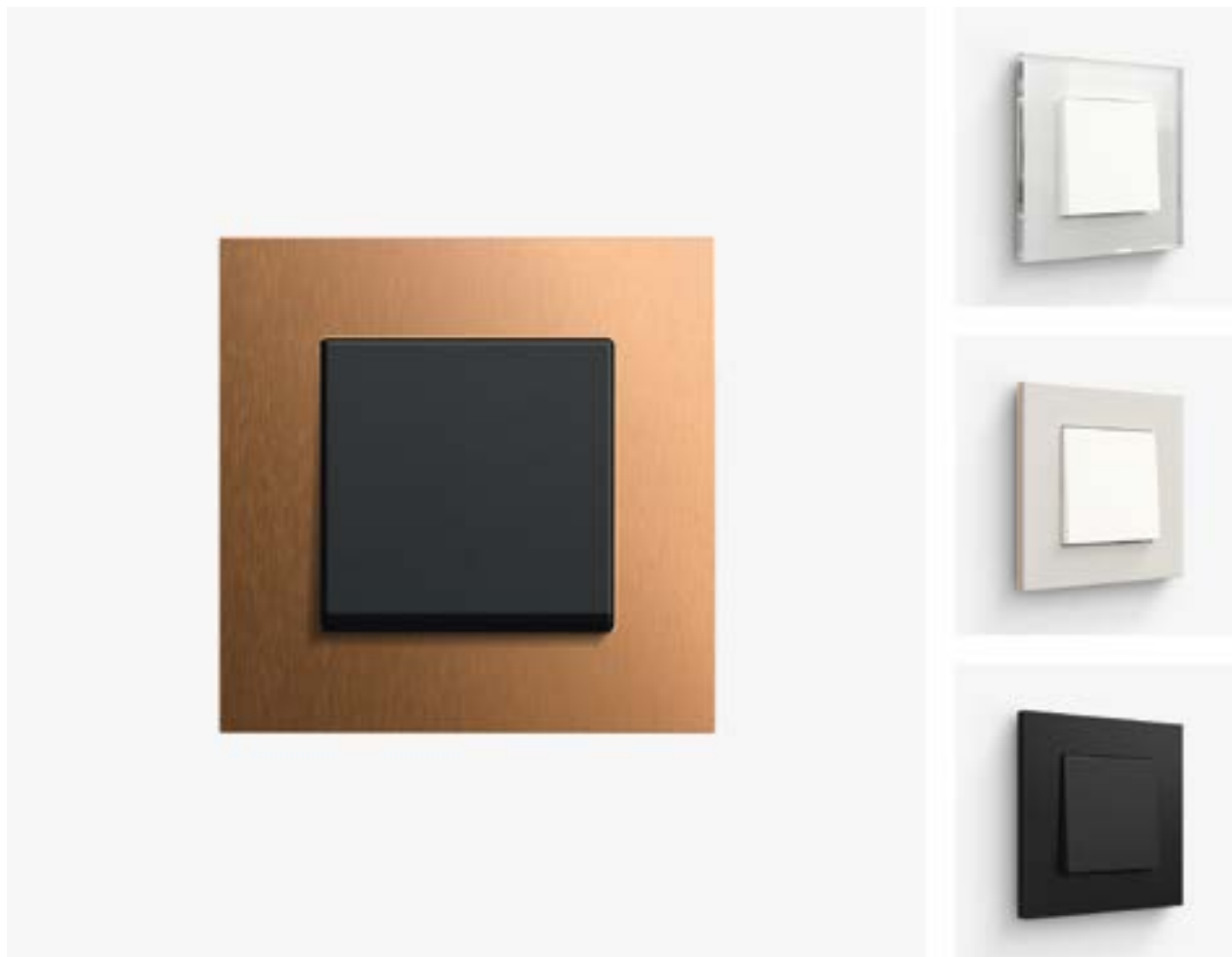

Esprit  
System 55

# Gira Esprit – Klare Formen, edle Anmutung und zeitlose Eleganz.

## Merkmale

- Mehr als 300 Funktionen verfügbar.
- Klare elegante Form und außergewöhnliche Oberflächenvielfalt.
- Geeignet für senkrechte und waagerechte Installation.
- Große Kombinationsvielfalt von Abdeckrahmen und Einsätzen.
- Hochwertige Verarbeitung ausgesuchter Materialien.
- Unterputz-Installation (IP20).

## Abmessungen in mm

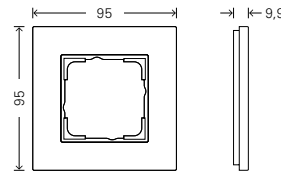

## Technische Daten

Plattform:	System 55
Abdeckrahmen:	Linoleum-Multiplex, Edelstahl, Aluminium eloxiert, Aluminium lackiert, Chrom, Bronze, Glas
Einsätze:	Thermoplast (PC)
Installationsart:	Unterputz
Schutzart:	IP20

Abdeckrahmen 1fach:	B 95	H 95	T 9,9
Abdeckrahmen 1,5fach:	B 95	H 135,5	T 9,9
Abdeckrahmen 2fach:	B 95	H 166	T 9,9
Abdeckrahmen 3fach:	B 95	H 236,8	T 9,9
Abdeckrahmen 4fach:	B 95	H 308	T 9,9
Abdeckrahmen 5fach:	B 95	H 380,2	T 9,9

Fase Glas, Aluminium, Edelstahl, Bronze:	0,3 × 45°
Fase Chrom:	1,5 × 45°
Fase Linoleum-Multiplex:	30°

## Hinweis

- Bei der Designvariante Linoleum-Multiplex handelt es sich um ein Naturprodukt aus 5-schichtig kreuzverleimtem finnischen Birkenholz, kalibriert und mit Linoleum verklebt. Farbabweichungen sind möglich.

## Varianten



Aluminium Reinweiß glänzend (lackiert)

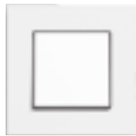

Aluminium Reinweiß seidenmatt (lackiert)



Aluminium Schwarz matt (lackiert)

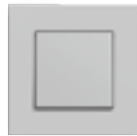

Aluminium Grau matt (lackiert)



Anthrazit matt (lackiert)



Aluminium Schwarz (eloxiert)



Aluminium Braun (eloxiert)



Aluminium (eloxiert)



Aluminium Hellgold (eloxiert)



A Chrom



Edelstahl

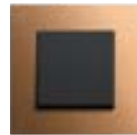

Bronze (PVD)



Glas Weiß



Glas Mint



Glas Umbra



Glas Schwarz



Linoleum-Multiplex Hellgrau



Linoleum-Multiplex Hellbraun

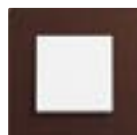

Linoleum-Multiplex Dunkelbraun

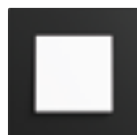

Linoleum-Multiplex Anthrazit

Spezifikation Best.-Nr. VE PS EUR/Stk

**Abdeckrahmen Gira Esprit**



**Glas Schwarz**

1fach	0211 05	1	11	45,80
1,5fach	1001 05	1	11	67,94
2fach	0212 05	1	11	78,33
2fach ohne Mittelsteg	1002 05	1	11	78,33
3fach	0213 05	1	11	130,60
4fach	0214 05	1	11	180,39
5fach	0215 05	1	11	268,47

**Abdeckrahmen Gira Esprit**



**Glas Umbra**

1fach	0211 122	1	11	45,80
1,5fach	1001 122	1	11	67,94
2fach	0212 122	1	11	78,33
2fach ohne Mittelsteg	1002 122	1	11	78,33
3fach	0213 122	1	11	130,60
4fach	0214 122	1	11	180,39
5fach	0215 122	1	11	268,47

**Abdeckrahmen Gira Esprit**



**Glas Mint**

1fach	0211 18	1	11	45,80
1,5fach	1001 18	1	11	67,94
2fach	0212 18	1	11	78,33
2fach ohne Mittelsteg	1002 18	1	11	78,33
3fach	0213 18	1	11	130,60
4fach	0214 18	1	11	180,39
5fach	0215 18	1	11	268,47

Spezifikation Best.-Nr. VE PS EUR/Stk

**Abdeckrahmen Gira Esprit**



**Glas Weiß**

1fach	0211 12	1	11	45,80
1,5fach	1001 12	1	11	67,94
2fach	0212 12	1	11	78,33
2fach ohne Mittelsteg	1002 12	1	11	78,33
3fach	0213 12	1	11	130,60
4fach	0214 12	1	11	180,39
5fach	0215 12	1	11	268,47

**Abdeckrahmen Gira Esprit**



**Aluminium Reinweiß glänzend (lackiert)**

1fach	0211 403	1	11	50,41
2fach	0212 403	1	11	86,17
2fach ohne Mittelsteg	1002 403	1	11	86,17
3fach	0213 403	1	11	143,66
4fach	0214 403	1	11	198,41

**Merkmale**  
- Aluminium lackiert.

**Abdeckrahmen Gira Esprit**



**Aluminium Reinweiß seidenmatt (lackiert)**

1fach	0211 407	1	11	50,41
2fach	0212 407	1	11	86,17
2fach ohne Mittelsteg	1002 407	1	11	86,17
3fach	0213 407	1	11	143,66
4fach	0214 407	1	11	198,41

**Merkmale**  
- Aluminium lackiert.

Spezifikation Best.-Nr. VE PS EUR/Stk



**Aluminium Anthrazit (lackiert)**

1fach	0211 408	1	11	50,41
2fach	0212 408	1	11	86,17
2fach ohne Mittelsteg	1002 408	1	11	86,17
3fach	0213 408	1	11	143,66
4fach	0214 408	1	11	198,41

**Merkmale**

- Aluminium lackiert.

Spezifikation Best.-Nr. VE PS EUR/Stk



**Aluminium Schwarz (eloxiert)**

1fach	0211 126	1	11	45,80
1,5fach	1001 126	1	11	67,94
2fach	0212 126	1	11	78,33
2fach ohne Mittelsteg	1002 126	1	11	78,33
3fach	0213 126	1	11	130,60
4fach	0214 126	1	11	180,39

**Merkmale**

- Aluminium eloxiert E 1. Farbabweichungen sind möglich.



**Aluminium Schwarz matt (lackiert)**

1fach	0211 409	1	11	50,41
2fach	0212 409	1	11	86,17
2fach ohne Mittelsteg	1002 409	1	11	86,17
3fach	0213 409	1	11	143,66
4fach	0214 409	1	11	198,41

**Merkmale**

- Aluminium lackiert.



**Aluminium Braun (eloxiert)**

1fach	0211 127	1	11	45,80
1,5fach	1001 127	1	11	67,94
2fach	0212 127	1	11	78,33
2fach ohne Mittelsteg	1002 127	1	11	78,33
3fach	0213 127	1	11	130,60
4fach	0214 127	1	11	180,39

**Merkmale**

- Aluminium eloxiert E 1. Farbabweichungen sind möglich.



**Aluminium Grau matt (lackiert)**

1fach	0211 405	1	11	50,41
2fach	0212 405	1	11	86,17
2fach ohne Mittelsteg	1002 405	1	11	86,17
3fach	0213 405	1	11	143,66
4fach	0214 405	1	11	198,41

**Merkmale**

- Aluminium lackiert.



**Aluminium (eloxiert)**

1fach	0211 17	1	11	45,80
1,5fach	1001 17	1	11	67,94
2fach	0212 17	1	11	78,33
2fach ohne Mittelsteg	1002 17	1	11	78,33
3fach	0213 17	1	11	130,60
4fach	0214 17	1	11	180,39

**Merkmale**

- Aluminium eloxiert E 1 EV 1.

Esprit System 55

Spezifikation Best.-Nr. VE PS EUR/Stk



<b>Aluminium Hellgold (eloxiert)</b>			
1fach	0211 217	1 11	45,80
2fach	0212 217	1 11	78,33
2fach ohne Mittelsteg	1002 217	1 11	78,33
3fach	0213 217	1 11	130,60
4fach	0214 217	1 11	180,39

**Merkmale**  
- Aluminium eloxiert EV 2. Farbabweichungen sind möglich.

Spezifikation Best.-Nr. VE PS EUR/Stk



<b>Bronze (PVD)</b>			
1fach	0211 38	1 11	90,32
2fach	0212 38	1 11	148,62
2fach ohne Mittelsteg	1002 38	1 11	148,62
3fach	0213 38	1 11	222,23
4fach	0214 38	1 11	290,17

**Merkmale**  
- PVD Beschichtung.



<b>Chrom</b>			
1fach	0211 10	1 11	45,80
2fach	0212 10	1 11	78,33
2fach ohne Mittelsteg	1002 10	1 11	78,33
3fach	0213 10	1 11	130,60
4fach	0214 10	1 11	180,39

**Merkmale**  
- Oberfläche hochglanzpoliert.

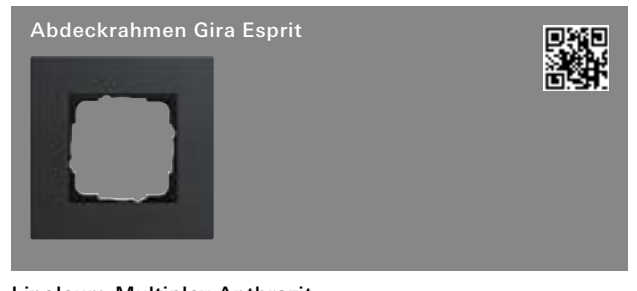

<b>Linoleum-Multiplex Anthrazit</b>			
1fach	0211 226	1 11	45,80
2fach	0212 226	1 11	78,33
2fach ohne Mittelsteg	1002 226	1 11	78,33
3fach	0213 226	1 11	130,60
4fach	0214 226	1 11	180,39

**Hinweise**  
- Naturprodukt. Farbabweichungen sind möglich.



<b>Edelstahl</b>			
1fach	0211 219	1 11	50,41
2fach	0212 219	1 11	86,17
2fach ohne Mittelsteg	1002 219	1 11	86,17
3fach	0213 219	1 11	143,66
4fach	0214 219	1 11	198,41

**Merkmale**  
- Edelstahl gebürstet.

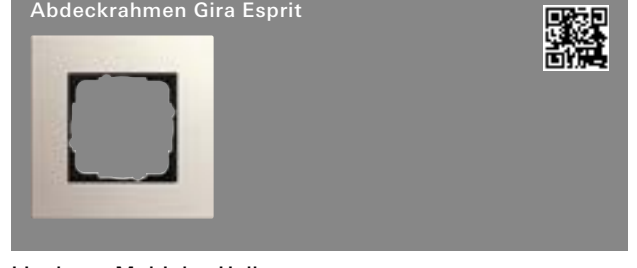

<b>Linoleum-Multiplex Hellgrau</b>			
1fach	0211 220	1 11	45,80
2fach	0212 220	1 11	78,33
2fach ohne Mittelsteg	1002 220	1 11	78,33
3fach	0213 220	1 11	130,60
4fach	0214 220	1 11	180,39

**Hinweise**  
- Naturprodukt. Farbabweichungen sind möglich.

Spezifikation Best.-Nr. VE PS EUR/Stk



Linoleum-Multiplex Hellbraun				
1fach	0211 221	1	11	45,80
2fach	0212 221	1	11	78,33
2fach ohne Mittelsteg	1002 221	1	11	78,33
3fach	0213 221	1	11	130,60
4fach	0214 221	1	11	180,39

**Hinweise**  
- Naturprodukt. Farbabweichungen sind möglich.



Linoleum-Multiplex Dunkelbraun				
1fach	0211 223	1	11	45,80
2fach	0212 223	1	11	78,33
2fach ohne Mittelsteg	1002 223	1	11	78,33
3fach	0213 223	1	11	130,60
4fach	0214 223	1	11	180,39

**Hinweise**  
- Naturprodukt. Farbabweichungen sind möglich.

Spezifikation Best.-Nr. VE PS EUR/Stk



1fach für Standard 55, E2, Event, Esprit				
Reinweiß glänzend	0219 29	1	01	8,92
Reinweiß seidenmatt	0219 27	1	01	8,92
Anthrazit	0219 28	1	11	10,29
Farbe Alu	0219 26	1	11	12,37

+ Optionales Zubehör  
Kurzhub 42 V Schließer 0138 ..

**Merkmale**  
- Für Taster mit Kleinspannung bis 42 V und Einsatz Funk Wandsender.

**Technische Daten**  
Abmessungen in mm  
B 91,5 H 91,5 T 15

**Hinweise**  
- Nicht für Leitungs- und Kanaleinführung geeignet.

**Lieferumfang**  
- Abdeckrahmen ist **nicht** im Lieferumfang enthalten.

**Tastsensor 4 Komfort .95**



**Querverweis**  
Das moderne geradlinige Schalterprogramm Gira Esprit und der Gira Tastsensor 4 haben nicht nur die gleiche klare Formensprache, sondern auch identische Außenmaße von 95 x 95 mm. Beide Produkte gibt es in Glas Weiß und Glas Schwarz, in Edelstahl, Aluminium und Aluminium Schwarz sowie Bronze (PVD). → 000

Esprit System 55

# Gira Studio System 55

128 — Abdeckrahmen Gira Studio

128 — Aufputz

## Auszeichnungen

Iconic Award Best of Best, 2019

## Produktdesign

Gira Designteam, Radevormwald

## Gira Designkonfigurator

[www.designkonfigurator.gira.de](http://www.designkonfigurator.gira.de)



Studio  
System 55

# Gira Studio – Prägende Formen und Farben. Überlegene Funktionen.

## Merkmale

- Mehr als 300 Funktionen verfügbar.
- Geeignet für senkrechte und waagerechte Installation.
- Unterputz-Installation oder Aufputz-Installation (Studio AP) (IP20).

## Merkmale Studio:

- Abdeckrahmen 1fach, beliebig erweiterbar.
- Abdeckrahmen 1- bis 3fach, 2fach ohne Mittelsteg
- Abdeckrahmen Glas Weiß und Glas Schwarz

## Merkmale Studio AP:

- Einfache Elektroinstallationen, ohne Wände zu öffnen.
- Leitungs- und Kanaleinführung für einen sicheren und sauberen Geräteanschluss.
- Gehäuse 1fach in Reinweiß glänzend und Schwarz glänzend, aus schlag- und bruch sicherem, halogenfreiem Material, beliebig erweiterbar
- Abdeckrahmen 1fach Glas Weiß und Glas Schwarz

## Zubehör für Studio AP:

- Adapter zur Leitungseinführung für Rohr  $\varnothing$  20 mm und für Kanal 15 x 15 mm sowie für Kanal 20 x 30 mm
- Verbindungsstück für Aufputz-Gehäuse in Reinweiß glänzend und Schwarz glänzend

## Technische Daten

Plattform:	System 55
Material:	Glas Weiß, Glas Schwarz, Thermoplast (PC) (Studio AP)
Installationsart:	Unterputz (Studio) oder Aufputz (Studio AP)
Schutzart:	IP20

## Hinweis

- Herkömmliches Stichmaß von 71 mm bei Unterputzinstallation von 2 Stück 1fach Abdeckrahmen wird durch 2x Abstandstützen auf 111 mm erhöht. (Art.Nr. Fa. Kaiser: 1159-34)

## Varianten



Glas Weiß



Glas Schwarz

## Gira Studio, Abmessungen in mm

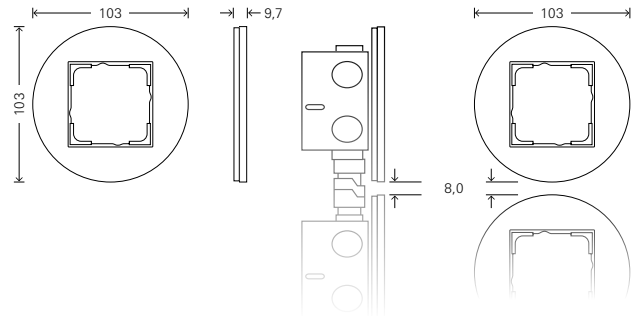

Abdeckrahmen 1fach: B 103 H 103 T 9,7  
 Beliebig erweiterbar mithilfe der Abstandstützen der Fa. Kaiser (Art.Nr. 1159-34) und der Gira Bohrschablone ([www.download.gira.de](http://www.download.gira.de))

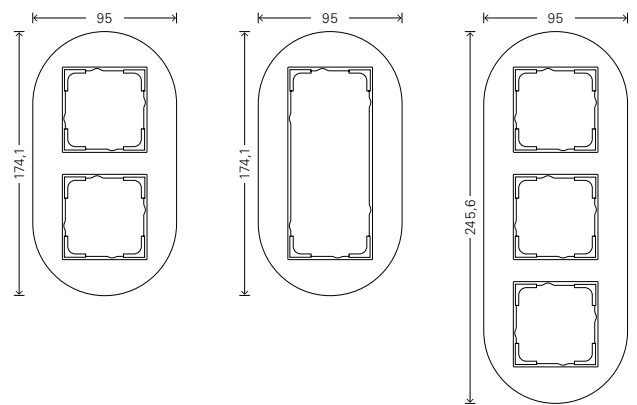

Abdeckrahmen 2fach: B 95 H 174,1 T 9,7  
 Abdeckrahmen 3fach: B 95 H 245,6 T 9,7

## Gira Studio AP, Abmessungen in mm

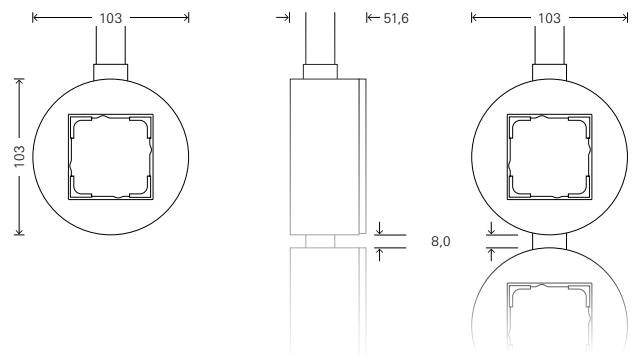

Abdeckrahmen 1fach: B 103 H 103 T 51,6

Beliebig erweiterbar mithilfe der Gira Verbindungsstücke (Art.Nr. 0013 ...) und der Gira Bohrschablone ([www.download.gira.de](http://www.download.gira.de))



Spezifikation Best.-Nr. VE PS EUR/Stk

**Abdeckrahmen Gira Studio**

Installation in handelsübliche Gerätedosen, beliebig erweiterbar durch Installation in Gerätedosen mit Abstandsstützen.  
Für die Aufputz-Installation: Gira Studio, Gehäuse 1fach mit Abdeckrahmen 1fach, beliebig erweiterbar.



Glas Weiß			
1fach	0211 130	1 11	45,80
2fach	0212 130	1 11	78,33
2fach ohne Mittelsteg	1002 130	1 11	78,33
3fach	0213 130	1 11	130,60

+ Optionales Zubehör  
AP-Gehäuse 1f 0061 53 → 128



Glas Schwarz			
1fach	0211 135	1 11	45,80
2fach	0212 135	1 11	78,33
2fach ohne Mittelsteg	1002 135	1 11	78,33
3fach	0213 135	1 11	130,60

+ Optionales Zubehör  
AP-Gehäuse 1f 0061 55 → 128

Spezifikation Best.-Nr. VE PS EUR/Stk

**Aufputz**



1fach für Studio			
Reinweiß glänzend	0061 053	1 13	22,42
Schwarz glänzend	0061 055	1 13	22,42

+ Notwendiges Zubehör  
Einen der nachstehenden Artikel:  
Abdeckrahmen 1f 0211 130 → 128  
Abdeckrahmen 1f 0211 135 → 128

+ Optionales Zubehör  
Adapter Ltg.einf. Kanal 15 x 15 mm 0008 .. → 128  
Adapter Ltg.einf. Kanal 20 x 30 mm 0017 .. → 128  
Adapter Ltg.einf. Rohr M20 0011 .. → 129  
Verbindungsstück AP-Gehäuse 0013 .. → 129

**Technische Daten**  
Abmessungen in mm  
Ø 103 H 51,6

**Lieferumfang**  
- Abdeckrahmen ist **nicht** im Lieferumfang enthalten.



Reinweiß glänzend	0008 053	5 01	4,41
Schwarz glänzend	0008 055	5 11	4,41

+ Notwendiges Zubehör  
AP-Gehäuse 1f + Rahmen 0061 .. → 128



Reinweiß glänzend	0017 053	5 01	4,41
Schwarz glänzend	0017 055	5 11	4,41

+ Notwendiges Zubehör  
AP-Gehäuse 1f + Rahmen 0061 .. → 128

Spezifikation                      Best.-Nr.                      VE PS                      EUR/Stk

Adapter zur Leitungseinführung für Rohr  
Ø 20 mm



Reinweiß glänzend	<b>0011 053</b>	5 01	<b>4,41</b>
Schwarz glänzend	<b>0011 055</b>	5 11	<b>4,41</b>

**+ Notwendiges Zubehör**

AP-Gehäuse 1f + Rahmen **0061** ..                      →                      128

**Hinweise**

- Farblich passende Installationsrohre in Reinweiß glänzend und Schwarz glänzend sind im Großhandel von mehreren Herstellern verfügbar.

Beispiel:

Fränkische Rohrwerke Gebr. Kirchner GmbH & Co. KG

Ausführung Reinweiß glänzend (RAL ähnlich 9010)

- Kunststoffstangenrohr M20, Art.-Nr. 22520120

- Klemmschelle M20, Art.-Nr. 22572020

Ausführung Schwarz glänzend (RAL ähnlich 9005)

- Kunststoffstangenrohr M20, Art.-Nr. 22610020

- Klemmschelle M20, Art.-Nr. 22571020

Verbindungsstück für Aufputz-Gehäuse Gira  
Studio



Reinweiß glänzend	<b>0013 053</b>	5 01	<b>4,41</b>
Schwarz glänzend	<b>0013 055</b>	5 11	<b>4,41</b>

**+ Notwendiges Zubehör**

AP-Gehäuse 1f + Rahmen **0061** ..                      →                      128

# Gira Flächenschalter

**N** Neuheit.

132	Abdeckrahmen Gira Flächenschalter
132	Schalten und Tasten
135	Dimmen
137	Steckdosen
141	USB-Steckdosen
142	Lichtsteuerung
143	Zeitschalter
145	Jalousiesteuerung
147	Tastsensoren
148	Taster für Gira One und KNX
149	RF Bedieneinsätze für KNX
150	Funk Bedieneinsätze
150	Heizung, Lüftung, Klima
151	Türkommunikation
151	Gira Keyless In
152	Kommunikationstechnik Entertainment
152	Kommunikationstechnik Netzwerktechnik
153	Kommunikationstechnik Telekommunikation
153	Kommunikationstechnik Zubehör
154	Audiosysteme
154	Krankenhausinstallation
154	Aufputz
155	Dichtungssets
155	Zubehör

## Produktdesign

Phoenix Design, Stuttgart

## Gira Designkonfigurator

[www.designkonfigurator.gira.de](http://www.designkonfigurator.gira.de)



Flächenschalter

# Gira Flächenschalter — Einfach, puristisch, reduziert.

## Merkmale

- Mehr als 200 Funktionen verfügbar.
- Kombination von klarer und zeitloser Eleganz.
- Geeignet für senkrechte und waagerechte Installation.
- Kunststoff: halogenfreier, schlag- und bruchsicherer Thermoplast.
- Hochglänzende, pflegeleichte Oberfläche.
- Unterputz-Installation (IP20).
- Unterputz-Installation ausgewählter Funktionen auch spritzwassergeschützt (IP44) möglich (bei Verwendung des speziellen Dichtungssets **2790 111** oder **325100**).

## Technische Daten

Plattform:	Flächenschalter
Material:	Thermoplast (PC)
Installationsart:	Unterputz
Schutzart:	IP20, IP44

## Gira Flächenschalter, Abmessungen in mm

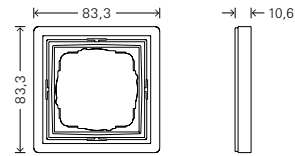

Abdeckrahmen 1fach:	B 83,3	H 83,3	T 10,6
Abdeckrahmen 2fach:	B 83,3	H 154,4	T 10,6
Abdeckrahmen 3fach:	B 83,3	H 225,9	T 10,6
Abdeckrahmen 4fach:	B 83,3	H 297,2	T 10,6
Abdeckrahmen 5fach:	B 83,3	H 368,5	T 10,6

Eckradius: R 2

## Varianten



Reinweiß  
glänzend  
(ähnl. RAL  
9010)

## Gira Flächenschalter Aufputz



Reinweiß  
glänzend  
(ähnl. RAL  
9010)

## Gira Flächenschalter Aufputz, Abmessungen in mm

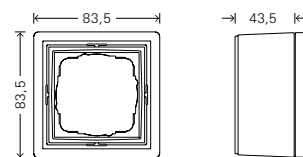

Abdeckrahmen 1fach:	B 83,5	H 83,5	T 43,5
Abdeckrahmen 2fach:	B 83,5	H 154,5	T 43,5
Abdeckrahmen 3fach:	B 83,5	H 225	T 43,5

Eckradius: R 2

Neue Gira Schaltergeneration.

**Technische Merkmale**

- Schwimmende Schaltwippe bewirkt automatische und präzise Positionierung der Wippe im Rahmen.
- Schnellbefestigung (3,5 Umdrehungen pro Befestigungskralle).
- Einfachere Krallenbefestigung durch robusten Schraubenkopfantrieb PZ1/Schlitz/PH.
- Spannungsprüfung von vorn möglich.
- Einheitliche Abisolierlänge (11 mm) für Schalter und Steckdosen sorgt für eine schnellere, effizientere Montage.
- Verwendbarkeit von starrem und flexiblem Leitergut möglich.
- Gut zugängliche Lösehebel.
- Bruchsicherer Thermoplastsockel.
- Standardmäßig LED-Beleuchtungselemente von vorn einsetzbar.
- Durch 180°-Drehung des Beleuchtungselementes kann je nach Schalter zwischen Kontrollbeleuchtung und Dauerbeleuchtung gewechselt werden.

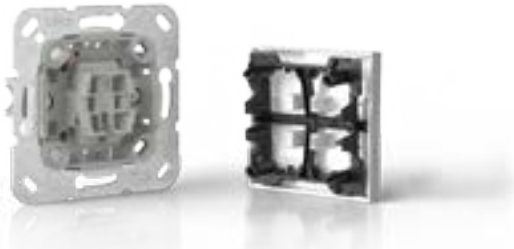

Bisherige Best.-Nr.	Neue Best.-Nr.
0122112	329070 / 312200
0125112	329570 / 312500
0126112	329670 / 312600
0127112	329670 / 312700
0128112	329570 / 312800
0136112	329070 / 313600
0140112	314070
0285112	328570
0286112	328670
0287112	328770
0290112	329070
0294112	329470
0295112	329570
0296112	329670
0631112	363170
0674112	367470
0676112	329970
0679112	367370
1150112	329770

Spezifikation Best.-Nr. VE PS EUR/Stk

**Abdeckrahmen Gira Flächenschalter**

**Merkmale**

- Bruchsicher.

**Abdeckrahmen Gira Flächenschalter**



**Reinweiß glänzend**

1fach	0211 112	10 01	7,80
2fach	0212 112	10 01	13,77
2fach ohne Mittelsteg	1002 112	10 01	13,77
3fach	0213 112	1/5 01	22,23
4fach	0214 112	1/5 01	35,78
5fach	0215 112	1/5 01	54,65

**+ Optionales Zubehör**

Dichtungsflansch IP44	2790 111	→	000
Set IP44 Schalter/Taster	3251 00	→	155

**Hinweise**

- In Verbindung mit Dichtungsflansch auch für die Montage wassergeschützt Unterputz IP44 geeignet.

**Schalten und Tasten**

N Neuheit.  
Wippe

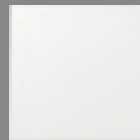

Reinweiß glänzend	3296 70	10 01	6,14
-------------------	---------	-------	------

**+ Notwendiges Zubehör**

Einen der nachstehenden Artikel:

Wippschalter AusWe	3106 00	→	207
Wippschalter AusWe o.Kr.	3816 00	→	207
Wippschalter 16 AX AusWe	3176 00		
Wippschalter Kreuz	3107 00	→	209
Wippschalter Aus 2-p	3102 00	→	208
Wipptaster Schließer	3151 00	→	213
Wipptaster Wechsler	3156 00	→	215
Wipptaster Schließer + N-Kl.	3150 00	→	215
Wipptaster Schließer sMK	3152 00	→	214
Tastschalter AusWe	3126 00		
Tastschalter Kreuz	3127 00		

**+ Optionales Zubehör**

Set IP44 Schalter/Taster	3251 00	→	155
--------------------------	---------	---	-----

Flächenschalter

Spezifikation Best.-Nr. VE PS EUR/Stk



Reinweiß glänzend **3299 70** 1 01 **9,95**

**+ Notwendiges Zubehör**

Einen der nachstehenden Artikel:

<b>Einsätze</b>	
Wippschalter AusWe <b>3106 00</b>	→ 207
Wippschalter AusWe o.Kr. <b>3816 00</b>	→ 207
Wippschalter AusWe <b>3106 00</b>	→ 207
Wippschalter Kreuz <b>3107 00</b>	→ 209
Wippschalter Aus 2-p <b>3102 00</b>	→ 208
Wipp-Kontroll AusWe <b>3116 00</b>	→ 209
Wipp-Kontroll Aus 2-p <b>3112 00</b>	→ 210
Wipptaster Schließer <b>3151 00</b>	→ 213
Wipptaster Wechsler <b>3156 00</b>	→ 215
Wipptaster Schließer + N-Kl. <b>3150 00</b>	→ 213
Wipptaster Schließer sMK <b>3152 00</b>	→ 214

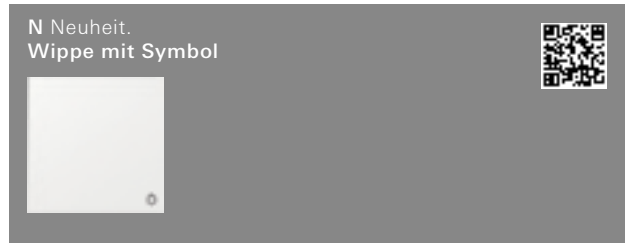

**Licht**  
Reinweiß glänzend **3285 70** 10 01 **7,61**

**Klingel**  
Reinweiß glänzend **3286 70** 10 01 **7,61**

**Tür**  
Reinweiß glänzend **3287 70** 10 01 **7,61**

**+ Notwendiges Zubehör**

Siehe Auflistung bei

Wippe **3296 70** → 132

Einen der nachstehenden Artikel:

Wippschalter AusWe <b>3106 00</b>	→ 207
Wippschalter AusWe o.Kr. <b>3816 00</b>	→ 207
Wippschalter 16 AX AusWe <b>3176 00</b>	
Wippschalter Kreuz <b>3107 00</b>	→ 209
Wippschalter Aus 2-p <b>3102 00</b>	→ 208
Wipptaster Schließer <b>3151 00</b>	→ 213
Wipptaster Wechsler <b>3156 00</b>	→ 215
Wipptaster Schließer + N-Kl. <b>3150 00</b>	→ 215
Wipptaster Schließer sMK <b>3152 00</b>	→ 214
Tastschalter AusWe <b>3126 00</b>	
Tastschalter Kreuz <b>3127 00</b>	

**+ Optionales Zubehör**

Set IP44 Schalter/Taster **3251 00** → 155

Spezifikation Best.-Nr. VE PS EUR/Stk



**Klingel**  
Reinweiß glänzend **3673 70** 1 01 **11,44**

**+ Notwendiges Zubehör**

Wipptaster Schließer <b>3151 00</b>	→ 213
Wipptaster Wechsler <b>3156 00</b>	→ 215
Wipptaster Schließer + N-Kl. <b>3150 00</b>	→ 215
Wipptaster Schließer sMK <b>3152 00</b>	→ 214



Reinweiß glänzend **3295 70** 10 01 **9,69**

**+ Notwendiges Zubehör**

Einen der nachstehenden Artikel:

Wippschalter Serien <b>3105 00</b>	→ 209
Wippschalter Serien o.Kr. <b>3815 00</b>	→ 209
Wippschalter Wechselsch. 2f <b>3108 00</b>	→ 209
Wipptaster Wechsler 2f <b>3155 00</b>	→ 214
Wippschalter/-taster <b>3139 00</b>	→ 215
Wipptaster 4f Schließer <b>3147 00</b>	

**+ Optionales Zubehör**

Set IP44 Schalter/Taster **3251 00** → 155



Reinweiß glänzend **3631 70** 1/5 01 **13,31**

**+ Notwendiges Zubehör**

Einen der nachstehenden Artikel:

Wipp-Kontroll Serien <b>3115 00</b>	
Tast-Kontroll Serien <b>3135 00</b>	

**+ Optionales Zubehör**

Set IP44 Schalter/Taster **3251 00** → 155

Flächenschalter

Spezifikation Best.-Nr. VE PS EUR/Stk

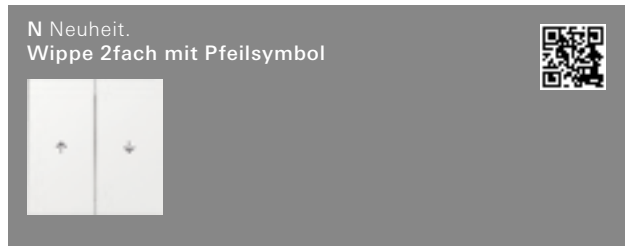

Reinweiß glänzend **3294 70** 10 01 **12,60**

**+ Notwendiges Zubehör**

Einen der nachstehenden Artikel:

Wipp-Jal.schalter **3159 00** → 216  
 Wipp-Jal.taster **3158 00** → 216

**+ Optionales Zubehör**

Set IP44 Schalter/Taster **3251 00** → 155



Reinweiß glänzend **3297 70** 5 01 **15,54**

**+ Notwendiges Zubehör**

Wipptaster 4f Schließer **3147 00**

**+ Optionales Zubehör**

Set IP44 Schalter/Taster **3251 00** → 155



Reinweiß glänzend **3290 70** 10 01 **7,59**

**+ Notwendiges Zubehör**

Einen der nachstehenden Artikel:

Wipp-Kontroll AusWe **3116 00** → 209  
 Wipp-Kontroll Aus 2-p **3112 00** → 210  
 Tast-Kontroll AusWe **3136 00**  
 Tast-Kontroll Aus 2-p **3122 00**  
 Wipp-Kontroll 16 AX AusWe **3186 00**

**+ Optionales Zubehör**

Set IP44 Schalter/Taster **3251 00** → 155

Spezifikation Best.-Nr. VE PS EUR/Stk



**Licht**  
 Reinweiß glänzend **3674 70** 10 01 **9,02**

**+ Notwendiges Zubehör**

Einen der nachstehenden Artikel:

Wipp-Kontroll AusWe **3116 00** → 209  
 Wipp-Kontroll Aus 2-p **3112 00** → 210  
 Tast-Kontroll AusWe **3136 00**  
 Tast-Kontroll Aus 2-p **3122 00**  
 Wipp-Kontroll 16 AX AusWe **3186 00**

**+ Optionales Zubehör**

Set IP44 Schalter/Taster **3251 00** → 155

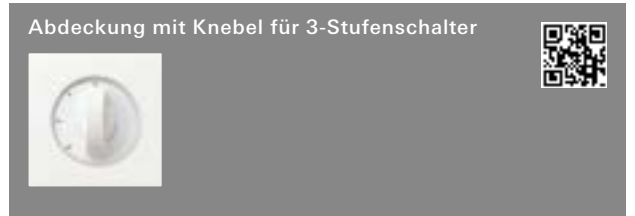

**Nullstellung**  
 Reinweiß glänzend **0669 112** 1 02 **10,74**

**+ Notwendiges Zubehör**

3-Stufen 0/1/2/3 **0149 00** → 218

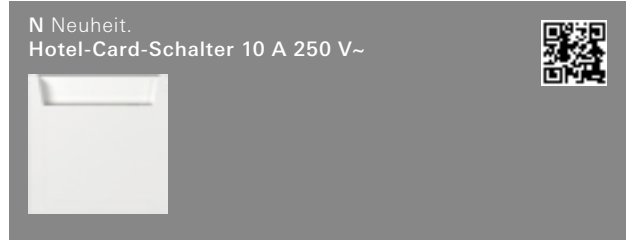

**Schließer 1-polig mit N-Klemme**  
 Reinweiß glänzend **3140 70** 1 01 **82,05**

**Merkmale**

- Der Hotel-Card-Schalter mit Demontageschutz kann z. B. Sicherheits- oder Energiesparfunktionen übernehmen.
- Bei entnommener Hotel-Card werden alle evtl. noch eingeschalteten Verbraucher abgeschaltet.
- Erst nach dem Einstecken der Karte wird der Stromkreis über den Taster aktiv geschaltet.

**Technische Daten**

Einbautiefe: 32 mm  
 Anschlussquerschnitt  
 - für starre und flexible Leiter bis: 2,5 mm<sup>2</sup>  
 Nennleistung  
 - LEDi/ CFLi: 100 W

**Hinweise**

- Weitere Ausführungen auf Anfrage.

Spezifikation Best.-Nr. VE PS EUR/Stk

**Dimmen**

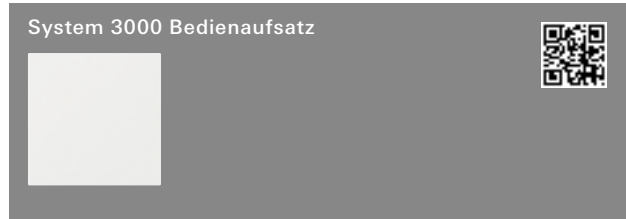

Reinweiß glänzend **5360 112** 1/5 02 **30,36**

- + Notwendiges Zubehör**  
 Einen der nachstehenden Artikel:
- System 3000 Schalteinsatz**  
 S3000 Relaischalteins. **5403 00** → 231  
 S3000 Relaischalteins. pot.frei **5407 00** → 232  
 S3000 Relaischalteins. 2f **5404 00** → 233  
 S3000 elektr. Schalteins. **5405 00** → 234  
 S3000 Impulseins. **5410 00** → 235
- System 3000 Dimmeinsatz**  
 S3000 Uni-LED-Dimmeins. Standard **5400 00** → 238  
 S3000 Uni-LED-Dimmeins. Komfort **5401 00** → 239  
 S3000 Uni-LED-Dimmeins. Komfort 2f **5402 00** → 240  
 S3000 DALI Power-Steuereinheit UP-Eins. **5406 00** → 243
- System 3000 Nebenstelleneinsatz**  
 S3000 Nebenst.eins. 2-Draht **5408 00** → 243  
 S3000 Nebenst.eins. 3-Dr **5409 00** → 244
- System 3000 Jalousieeinsatz**  
 S3000 Jal.steuereins. + Nebenst.eing. **5414 00** → 245  
 S3000 Jal.steuereins. o.Nebenst.eing. **5415 00** → 245

**+ Optionales Zubehör**  
 Wippe 1f unbedruckt **5372 ..**

Funktionsbeschreibung → 247

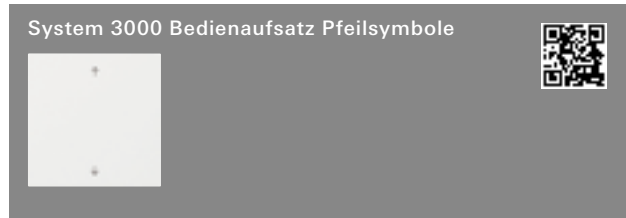

Reinweiß glänzend **5361 112** 1/5 02 **34,50**

**+ Notwendiges Zubehör**  
 Siehe Auflistung bei  
 S3000 Bedieneaufs. **5360 ..** → 135

**+ Optionales Zubehör**  
 Wippe 1f unbedruckt **5372 ..**

Funktionsbeschreibung → 247

Spezifikation Best.-Nr. VE PS EUR/Stk

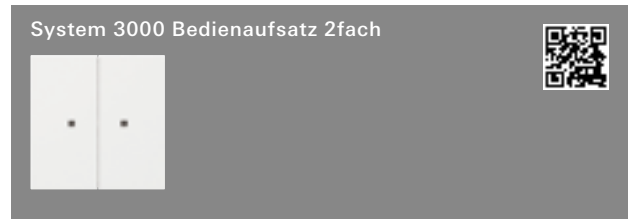

Reinweiß glänzend **5362 112** 1 02 **45,03**

- + Notwendiges Zubehör**  
 Einen der nachstehenden Artikel:
- System 3000 Schalteinsatz**  
 S3000 Relaischalteins. 2f **5404 00** → 233
- System 3000 Dimmeinsatz**  
 S3000 Uni-LED-Dimmeins. Komfort 2f **5402 00** → 240  
 S3000 DALI Power-Steuereinheit UP-Eins. **5406 00** → 243
- System 3000 Nebenstelleneinsatz**  
 S3000 Nebenst.eins. 3-Dr **5409 00** → 244

**+ Optionales Zubehör**  
 Wippe 2f unbedruckt **5370 ..**  
 Wippe 2f Pfeile **5387 ..**

Funktionsbeschreibung → 248



Reinweiß glänzend **5363 112** 1/5 02 **92,43**

- + Notwendiges Zubehör**  
 Einen der nachstehenden Artikel:
- System 3000 Schalteinsatz**  
 S3000 Relaischalteins. **5403 00** → 231  
 S3000 Relaischalteins. pot.frei **5407 00** → 232  
 S3000 Relaischalteins. 2f **5404 00** → 233  
 S3000 elektr. Schalteins. **5405 00** → 234
- System 3000 Dimmeinsatz**  
 S3000 Uni-LED-Dimmeins. Standard **5400 00** → 238  
 S3000 Uni-LED-Dimmeins. Komfort **5401 00** → 239  
 S3000 Uni-LED-Dimmeins. Komfort 2f **5402 00** → 240  
 S3000 DALI Power-Steuereinheit UP-Eins. **5406 00** → 243
- System 3000 Nebenstelleneinsatz**  
 S3000 Nebenst.eins. 3-Dr **5409 00** → 244
- System 3000 Jalousieeinsatz**  
 S3000 Jal.steuereins. + Nebenst.eing. **5414 00** → 245  
 S3000 Jal.steuereins. o.Nebenst.eing. **5415 00** → 245

**+ Optionales Zubehör**  
 Wippe 2f unbedruckt Kontrollf. **5369 ..**  
 Wippe 2f Pfeile Kontrollf. **5386 ..**

Funktionsbeschreibung → 248

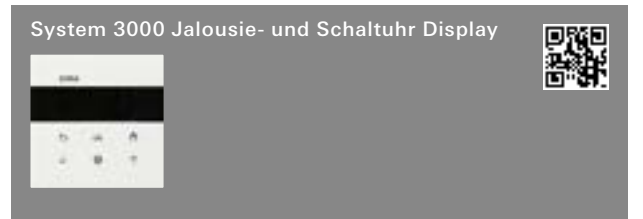

Reinweiß glänzend **5366 112** 1/5 02 **103,45**

**+ Notwendiges Zubehör**  
 Siehe Auflistung bei  
 S3000 Bedieneaufs. Memory Pfeile **5363 ..** → 135

Funktionsbeschreibung → 249

Flächenschalter



Spezifikation Best.-Nr. VE PS EUR/Stk

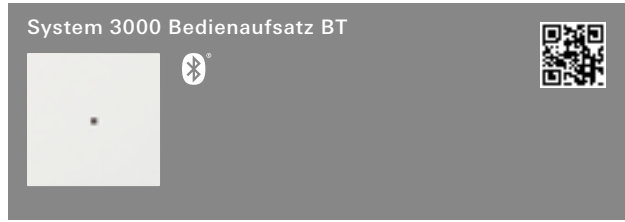

Reinweiß glänzend **5368 112** 1/5 02 **131,85**

**+Notwendiges Zubehör**

**Siehe Auflistung bei**  
S3000 Bedienaufs. Memory Pfeile **5363 ..** → 135

**+Optionales Zubehör**

S3000 Helligk.- + Temp.sensor BT **5466 02** → 259  
Wippe 1f unbedruckt Kontrollf. **5371 ..**  
Wippe 1f Pfeile Kontrollf. **5388 ..**

Funktionsbeschreibung → 249

Spezifikation Best.-Nr. VE PS EUR/Stk

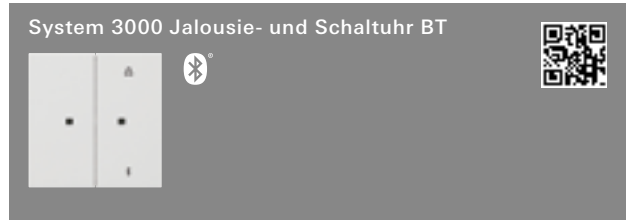

Reinweiß glänzend **5381 112** 1/5 02 **131,85**

**+Notwendiges Zubehör**

**Siehe Auflistung bei**  
S3000 Bedienaufs. Memory Pfeile **5363 ..** → 248

**+Optionales Zubehör**

S3000 Helligk.- + Temp.sensor BT **5466 02** → 259  
Wippe 2f unbedruckt Kontrollf. **5369 ..**  
Wippe 2f Pfeile Kontrollf. **5386 ..**

Funktionsbeschreibung → 251



Reinweiß glänzend **5382 112** 1/5 02 **131,85**

**+Notwendiges Zubehör**

**Siehe Auflistung bei**  
S3000 Bedienaufs. BT **5368 ..** → 248

**+Optionales Zubehör**

S3000 Helligk.- + Temp.sensor BT **5466 02** → 259  
Wippe 1f unbedruckt Kontrollf. **5371 ..**  
Wippe 1f Pfeile Kontrollf. **5388 ..**

Funktionsbeschreibung → 250

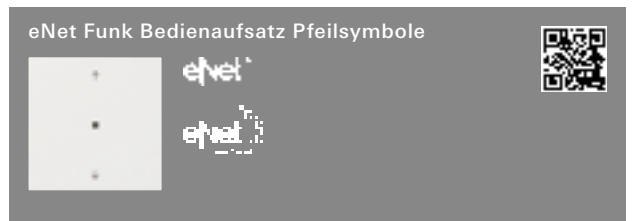

Reinweiß glänzend **5494 112** 1/5 42 **116,91**

**+Notwendiges Zubehör**

**Siehe Auflistung bei**  
S3000 Bedienaufs. Memory Pfeile **5363 ..** → 135

**+Optionales Zubehör**

Server REG **5301 00** → 518  
Wippe 1f Pfeile **5389 ..**  
Wippe 1f unbedruckt Kontrollf. **5371 ..**  
Wippe 1f Pfeile Kontrollf. **5388 ..**

Funktionsbeschreibung → 523



Reinweiß glänzend **5367 112** 1/5 02 **131,85**

**+Notwendiges Zubehör**

**Siehe Auflistung bei**  
S3000 Bedienaufs. Memory Pfeile **5363 ..** → 135

**+Optionales Zubehör**

S3000 Helligk.- + Temp.sensor BT **5466 02** → 259  
Wippe 2f unbedruckt Kontrollf. **5369 ..**  
Wippe 2f Pfeile Kontrollf. **5386 ..**

Funktionsbeschreibung → 250



Reinweiß glänzend **5492 112** 1/5 42 **116,91**

**+Notwendiges Zubehör**

**Siehe Auflistung bei**  
S3000 Bedienaufs. Memory Pfeile **5363 ..** → 135

**+Optionales Zubehör**

Wippe 2f unbedruckt Kontrollf. **5369 ..**  
Wippe 2f Pfeile Kontrollf. **5386 ..**

Funktionsbeschreibung → 523

Spezifikation Best.-Nr. VE PS EUR/Stk



Reinweiß glänzend **0650 112** 5 02 **9,75**

**+ Notwendiges Zubehör**

S3000 Uni-LED-Drehdimmeins. Komfort	<b>2455 00</b>	→	237
S3000 Uni-LED-Drehdimmeins. Standard	<b>2450 00</b>	→	236
S3000 Dreh-Nebenst.eins. 3-Dr	<b>2389 00</b>	→	244
LED-Dimmeins. 20 - 200 W Dreh-Aus	<b>0300 00</b>	→	268
Glühlampendimmeins. 100 - 1000 W DruckWe	<b>1181 00</b>	→	268
Potentiometer Steuer 1 - 10 V Schaltfkt	<b>0309 00</b>	→	269
DALI Potentiometer	<b>2018 00</b>	→	265
DALI Potentiometer Netzteil	<b>2028 00</b>	→	265
DALI Potentiometer Tunable WH	<b>2020 00</b>	→	266
DALI Potentiometer Tunable WH Netzteil	<b>2030 00</b>	→	266
S3000 Drehzahlstellereins.	<b>2460 00</b>	→	246

**+ Optionales Zubehör**

Dichtungsflansch IP44	<b>2790 111</b>	→	000
-----------------------	-----------------	---	-----



**Querverweis**  
Sortimentsübersicht → 149

Spezifikation Best.-Nr. VE PS EUR/Stk

**Steckdosen**

**Merkmale**

- Tragring ist in Verbindung mit den Befestigungskralen und Krallenschrauben geerdet.
- Schnellbefestigung (ca. 3,5 Umdrehungen pro Befestigungskralle).
- Eingehauste Spreizkralen.
- Einfachere Krallenbefestigung durch robusten Schraubenkopfantrieb PZ1 / Schlitz / PH.
- Vereinfachte Installation durch patentierte Anordnung der großen Schlüssellochprofile mittels Dosenschrauben.
- Geringe Einbautiefe.
- Große, ergonomisch geformte Lösehebel.
- Stabiler Erdungsbügel mit massiven Erdungsfingern.
- Stabiler und korrosionsbeständiger Stahltragring.
- Bruchsischerer Thermoplastsockel.

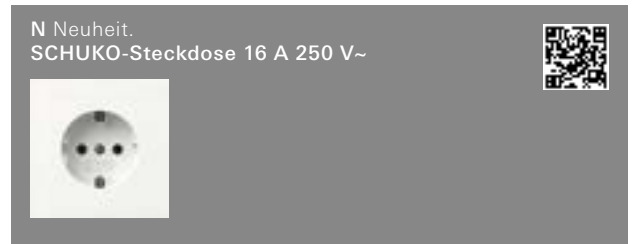

**Steckklemmen**

Reinweiß glänzend **4188 70** 10/100 01 **8,18**

**Schraubklemmen**

Reinweiß glänzend **4180 70** 1/5 01 **11,18**

**Merkmale**

- Geerdeter Tragring.

**Technische Daten**

Einbautiefe:	32 mm
Leitergut:	starr und flexibel
Anschlussquerschnitt	
- für Leiter von:	1,5 mm <sup>2</sup> bis 2,5 mm <sup>2</sup>

**Hinweise**

- Mit erhöhtem Anpressdruck des Erdungsbügels geprüft nach T.N.O.

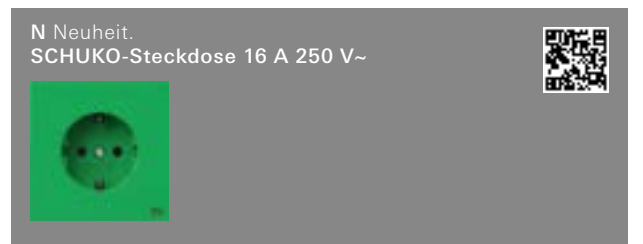

**mit grüner Abdeckung und Aufdruck "SV" (Sicherheitsversorgung)**

Grün glänzend **4188 707** 1/5 01 **18,81**

**mit oranger Abdeckung und Aufdruck "ZSV" (zusätzliche Sicherheitsversorgung)**

Orange glänzend **4188 709** 1/5 01 **18,81**

**mit roter Abdeckung und Aufdruck "WSV" (weitere Sicherheitsversorgung)**

Rot glänzend **4188 708** 1/5 01 **18,81**

**Merkmale**

- Geerdeter Tragring.

**Technische Daten**



Einbautiefe:	32 mm
Leitergut:	
- starr und flexibel:	
Anschlussquerschnitt	
- für Leiter von:	1,5 mm <sup>2</sup> bis 2,5 mm <sup>2</sup>

Spezifikation Best.-Nr. VE PS EUR/Stk

**Hinweise**

- Mit erhöhtem Anpressdruck des Erdungsbügels geprüft nach T.N.O.
- Die Sockel der SCHUKO-Steckdosen sind farblich entsprechend gekennzeichnet.

N Neuheit.  
SCHUKO-Steckdose 16 A 250 V~ ohne Befestigungskralen

Reinweiß glänzend **4466 70** 10 01 **8,18**

**Technische Daten**

Einbautiefe: 32 mm  
Leitergut: starr und flexibel  
Anschlussquerschnitt  
- für Leiter von: 1,5 mm<sup>2</sup> bis 2,5 mm<sup>2</sup>

**Hinweise**

- Mit erhöhtem Anpressdruck des Erdungsbügels geprüft nach T.N.O.

N Neuheit.  
SCHUKO-Steckdose 16 A 250 V~ mit erhöhtem Berührungsschutz (Safety Plus)





**Steckklappen**  
Reinweiß glänzend **4453 70** 10/100 01 **11,18**

**Schraubklappen**  
Reinweiß glänzend **4183 70** 1/5 01 **11,18**

**Technische Daten**



Einbautiefe: 32 mm  
Leitergut: starr und flexibel  
Anschlussquerschnitt  
- für Leiter von: 1,5 mm<sup>2</sup> bis 2,5 mm<sup>2</sup>  
Umgebungstemperatur  
- erhöhter  
Berührungsschutz: 0 °C bis +45 °C

**Hinweise**

- Mit erhöhtem Anpressdruck des Erdungsbügels geprüft nach T.N.O.
- Erhöhter Berührungsschutz (Safety Plus) gemäß DIN VDE 0620-1.

Spezifikation Best.-Nr. VE PS EUR/Stk

N Neuheit.  
SCHUKO-Steckdose 16 A 250 V~ mit erhöhtem Berührungsschutz (Safety Plus)

**mit grüner Abdeckung und Aufdruck "SV" (Sicherheitsversorgung)**  
Grün glänzend **4453 707** 1/5 01 **21,81**

**mit oranger Abdeckung und Aufdruck "ZSV" (zusätzliche Sicherheitsversorgung)**  
Orange glänzend **4453 709** 1/5 01 **21,81**

**mit roter Abdeckung und Aufdruck "WSV" (weitere Sicherheitsversorgung)**  
Rot glänzend **4453 708** 1/5 01 **21,81**

**Merkmale**

- Geerdeter Tragring.



**Technische Daten**

Einbautiefe: 32 mm  
Leitergut: starr und flexibel  
Anschlussquerschnitt  
- für Leiter von: 1,5 mm<sup>2</sup> bis 2,5 mm<sup>2</sup>  
Umgebungstemperatur  
- erhöhter  
Berührungsschutz: 0 °C bis +45 °C

**Hinweise**

- Mit erhöhtem Anpressdruck des Erdungsbügels geprüft nach T.N.O.
- Erhöhter Berührungsschutz (Safety Plus) gemäß DIN VDE 0620-1.

N Neuheit.  
SCHUKO-Steckdose 16 A 250 V~ mit erhöhtem Berührungsschutz (Safety Plus), ohne Befestigungskralen

Reinweiß glänzend **4755 70** 1/5 01 **11,18**

+ **Optionales Zubehör**  
ÜSS-Modul **0338 ..**

**Merkmale**

- Vereinfachte Installation durch patentierte Anordnung der großen Schlüssellochprofile mittels Dosenschrauben.
- Geringe Einbautiefe.
- Große, ergonomisch geformte Lösehebel.
- Stabiler Erdungsbügel mit massiven Erdungsfingern.
- Stabiler und korrosionsbeständiger Stahltragring.
- Bruchsicherer Thermoplastsockel.

**Technische Daten**



Einbautiefe: 32 mm  
Leitergut: starr und flexibel  
Anschlussquerschnitt  
- für Leiter von: 1,5 mm<sup>2</sup> bis 2,5 mm<sup>2</sup>  
Umgebungstemperatur  
- erhöhter  
Berührungsschutz: 0 °C bis +45 °C

**Hinweise**

- Mit erhöhtem Anpressdruck des Erdungsbügels geprüft nach T.N.O.
- Erhöhter Berührungsschutz (Safety Plus) gemäß DIN VDE 0620-1.

Spezifikation Best.-Nr. VE PS EUR/Stk

N Neuheit.  
SCHUKO-Steckdose 16 A 250 V~  
mit Beschriftungsfeld

Reinweiß glänzend **4457 70** 1/5 01 **12,00**

+ Optionales Zubehör  
Beschriftungsbögen 51,2 x 7 mm **1455 00** → 222

**Merkmale**  
- Geerdeter Tragring.

**Technische Daten**  
Einbautiefe: 32 mm  
Leitergut: starr und flexibel  
Anschlussquerschnitt  
- für Leiter von: 1,5 mm<sup>2</sup> bis 2,5 mm<sup>2</sup>

**Hinweise**  
- Mit erhöhtem Anpressdruck des Erdungsbügels geprüft nach T.N.O.

**Lieferumfang**  
- Beschriftungsschild "EDV" ist beigelegt.

N Neuheit.  
SCHUKO-Steckdose 16 A 250 V~  
mit Beschriftungsfeld und erhöhtem  
Berührungsschutz (Safety Plus)





Reinweiß glänzend **4462 70** 1/5 01 **14,99**

+ Optionales Zubehör  
Beschriftungsbögen 51,2 x 7 mm **1455 00** → 222

**Merkmale**  
- Geerdeter Tragring.

**Technische Daten**  
Einbautiefe: 32 mm  
Leitergut: starr und flexibel  
Anschlussquerschnitt  
- für Leiter von: 1,5 mm<sup>2</sup> bis 2,5 mm<sup>2</sup>

**Hinweise**  
- Mit erhöhtem Anpressdruck des Erdungsbügels geprüft nach T.N.O.  
- Erhöhter Berührungsschutz (Safety Plus) gemäß DIN VDE 0620-1.

**Lieferumfang**  
- Beschriftungsschild "EDV" ist beigelegt.

Spezifikation Best.-Nr. VE PS EUR/Stk

N Neuheit.  
SCHUKO-Steckdose 16 A 250 V~  
mit Klappdeckel



Reinweiß glänzend **4454 70** 1/5 01 **16,54**

+ Optionales Zubehör  
Dichtungsflansch IP44 **2790 111** → 000

**Merkmale**  
- Geerdeter Tragring.

**Technische Daten**  
Einbautiefe: 32 mm  
Leitergut: starr und flexibel  
Anschlussquerschnitt  
- für Leiter von: 1,5 mm<sup>2</sup> bis 2,5 mm<sup>2</sup>

**Hinweise**  
- Mit erhöhtem Anpressdruck des Erdungsbügels geprüft nach T.N.O.

N Neuheit.  
SCHUKO-Steckdose 16 A 250 V~  
mit Klappdeckel



**mit grüner Abdeckung und Aufdruck "SV"**  
(Sicherheitsversorgung)  
Grün glänzend **4454 707** 1/5 01 **24,90**

**mit oranger Abdeckung und Aufdruck "ZSV"**  
(zusätzliche Sicherheitsversorgung)  
Orange glänzend **4454 709** 1/5 01 **24,90**

**mit roter Abdeckung und Aufdruck "WSV"**  
(weitere Sicherheitsversorgung)  
Rot glänzend **4454 708** 1/5 01 **24,90**

+ Optionales Zubehör  
Dichtungsflansch IP44 **2790 111** → 000

**Merkmale**  
- Geerdeter Tragring.



**Technische Daten**  
Einbautiefe: 32 mm  
Leitergut: starr und flexibel  
Anschlussquerschnitt  
- für Leiter von: 1,5 mm<sup>2</sup> bis 2,5 mm<sup>2</sup>

**Hinweise**  
- Mit erhöhtem Anpressdruck des Erdungsbügels geprüft nach T.N.O.

Flächenschalter

Spezifikation Best.-Nr. VE PS EUR/Stk

N Neuheit.  
**SCHUKO-Steckdose 16 A 250 V~ mit Klappdeckel und erhöhtem Berührungsschutz (Safety Plus)**

Reinweiß glänzend **4414 70** 1/5 01 **19,54**



+ Optionales Zubehör  
 Dichtungsflansch IP44 **2790 111** → 000

**Merkmale**  
 - Geerdeter Tragring.

**Technische Daten**  
 Einbautiefe: 32 mm  
 Leitergut: starr und flexibel  
 Anschlussquerschnitt  
 - für Leiter von: 1,5 mm<sup>2</sup> bis 2,5 mm<sup>2</sup>

**Hinweise**  
 - Mit erhöhtem Anpressdruck des Erdungsbügels geprüft nach T.N.O.  
 - Erhöhter Berührungsschutz (Safety Plus) gemäß DIN VDE 0620-1.

N Neuheit.  
**SCHUKO-Steckdose 16 A 250 V~ mit Aufdruck "EDV"**

Reinweiß glänzend **4458 70** 1/5 01 **10,00**



+ Optionales Zubehör  
 ÜSS-Modul **0338 ..**

**Merkmale**  
 - Geerdeter Tragring.

**Technische Daten**  
 Einbautiefe: 32 mm  
 Leitergut: starr und flexibel  
 Anschlussquerschnitt  
 - für Leiter von: 1,5 mm<sup>2</sup> bis 2,5 mm<sup>2</sup>

**Hinweise**  
 - Mit erhöhtem Anpressdruck des Erdungsbügels geprüft nach T.N.O.

N Neuheit.  
**SCHUKO-Steckdose 16 A 250 V~ mit Aufdruck "EDV" und erhöhtem Berührungsschutz (Safety Plus)**

Reinweiß glänzend **4461 70** 1/5 01 **13,02**

+ Optionales Zubehör  
 ÜSS-Modul **0338 ..**

Spezifikation Best.-Nr. VE PS EUR/Stk



**Merkmale**

- Tragring ist in Verbindung mit den Befestigungskrallen und Krallenschrauben geerdet.
- Schnellbefestigung (ca. 3,5 Umdrehungen pro Befestigungskrallen).
- Eingehauste Spreizkrallen.
- Einfachere Krallenbefestigung durch robusten Schraubenkopfantrieb PZ1 / Schlitz / PH.
- Vereinfachte Installation durch patentierte Anordnung der großen Schlüsselochprofile mittels Dosenschrauben.
- Geringe Einbautiefe.
- Große, ergonomisch geformte Lösehebel.
- Stabiler Erdungsbügel mit massiven Erdungsfingern.
- Stabiler und korrosionsbeständiger Stahltragring.
- Bruchsicherer Thermoplastsockel.
- Geerdeter Tragring.

**Technische Daten**  
 Einbautiefe: 32 mm  
 Leitergut: starr und flexibel  
 Anschlussquerschnitt  
 - für Leiter von: 1,5 mm<sup>2</sup> bis 2,5 mm<sup>2</sup>

**Hinweise**  
 - Mit erhöhtem Anpressdruck des Erdungsbügels geprüft nach T.N.O.  
 - Erhöhter Berührungsschutz (Safety Plus) gemäß DIN VDE 0620-1.

N Neuheit.  
**SCHUKO-Steckdose 16 A 250 V~ mit um 30° gedrehtem Einsatz und erhöhtem Berührungsschutz (Safety Plus), ohne Befestigungskrallen**

Reinweiß glänzend **4418 70** 1/5 01 **13,54**

+ Optionales Zubehör  
 ÜSS-Modul **0338 ..**

**Technische Daten**  
 Einbautiefe: 32 mm  
 Leitergut: starr und flexibel  
 Anschlussquerschnitt  
 - für Leiter von: 1,5 mm<sup>2</sup> bis 2,5 mm<sup>2</sup>  
 Umgebungstemperatur  
 - erhöhter Berührungsschutz: 0 °C bis +45 °C

**Hinweise**  
 - Mit erhöhtem Anpressdruck des Erdungsbügels geprüft nach T.N.O.  
 - Erhöhter Berührungsschutz (Safety Plus) gemäß DIN VDE 0620-1.

**SCHUKO-Doppelsteckdose 16 A 250 V~, komplett mit Abdeckkrallen**



Reinweiß glänzend **0780 112** 1 01 **19,13**

Spezifikation	Best.-Nr.	VE	PS	EUR/Stk
---------------	-----------	----	----	---------

**Technische Daten**

Einbautiefe: 25 mm  
 Anschlussquerschnitt  
 - für Leiter von: 1,5 mm<sup>2</sup> bis 2,5 mm<sup>2</sup>

**Hinweise**

- Passend in jede handelsübliche Gerätedose.
- Erhöhter Berührungsschutz (Safety Plus) gemäß DIN VDE 0620-1.

SCHUKO-Doppelsteckdose 16 A 250 V~ mit erhöhtem Berührungsschutz (Safety Plus), komplett mit Abdeckrahmen für Unterputz-Gerätedose 1fach



Reinweiß glänzend	<b>0783 112</b>	1	01	<b>25,03</b>
-------------------	-----------------	---	----	--------------

**Technische Daten**

Einbautiefe: 25 mm  
 Anschlussquerschnitt  
 - für Leiter von: 1,5 mm<sup>2</sup> bis 2,5 mm<sup>2</sup>  
 Umgebungstemperatur  
 - erhöhter Berührungsschutz: 0 °C bis 45 °C

**Hinweise**

- Passend in jede handelsübliche Gerätedose.
- Erhöhter Berührungsschutz (Safety Plus) gemäß DIN VDE 0620-1.

N Neuheit. Lieferbar ab 12/2024. SCHUKO-Steckdose 16 A 250 V~ mit erhöhtem Berührungsschutz (Safety Plus) und USB-Spannungsversorgung 2fach



**Typ A / Typ C**

Reinweiß glänzend	<b>2459 70</b>	1	02	<b>89,58</b>
-------------------	----------------	---	----	--------------

**+ Optionales Zubehör**

Adapterrahmen Gira TX\_44 f. Sys55 Komp. **0289 ..** → 168

**Merkmale**

- Lademöglichkeit für bis zu zwei Endgeräte gleichzeitig über USB-Kabel Typ A und Typ C.
- Es können bis zu zwei Endgeräte gleichzeitig geladen werden.

**Technische Daten**

Eingangsspannung: AC 220 - 250 V, 50/60 Hz  
 USB-Anschluss: 1 x Typ A, 1 x Typ C  
 Ausgangsspannung USB: DC 5 V  
 Ladestrom  
 - USB A: max. 2,4 A  
 - USB C: max. 3 A  
 Stand-by: ≤80 mW  
 Anschlussquerschnitt  
 - für Leiter von: 1,5 mm<sup>2</sup> bis 2,5 mm<sup>2</sup>  
 Einbautiefe: 31 mm  
 Umgebungstemperatur: +5° C bis +35° C

Spezifikation	Best.-Nr.	VE	PS	EUR/Stk
---------------	-----------	----	----	---------

**Hinweise**

- Erhöhter Berührungsschutz (Safety Plus) gemäß DIN VDE 0620-1.
- Bei langen Ladezyklen kann sich das Gehäuse des Produkts erwärmen.
- Verwendung einer tiefen Gerätedose empfohlen.

**Lieferumfang**

- USB-Kabel Typ A oder Typ C sind nicht im Lieferumfang enthalten.

N Neuheit. Steckdose mit Erdungsstift 16 A 250 V~ und erhöhtem Berührungsschutz (Safety Plus)



Reinweiß glänzend	<b>4485 70</b>	1/5	01	<b>13,07</b>
-------------------	----------------	-----	----	--------------

**Merkmale**

- Mit Steckklemmen.
- Geerdeter Tragring.

**Technische Daten**

Einbautiefe: 32 mm  
 Leitergut: starr und flexibel  
 Anschlussquerschnitt  
 - für Leiter von: 1,5 mm<sup>2</sup> bis 2,5 mm<sup>2</sup>  
 Umgebungstemperatur  
 - erhöhter Berührungsschutz: 0 °C bis +45 °C

**Hinweise**

- Nach NF C 61-314:2017 zugelassen.
- Nach NBN C 61-112-1:2017 zugelassen.
- Erhöhter Berührungsschutz (Safety Plus) gemäß DIN VDE 0620-1.

**USB-Steckdosen**

A Auslaufartikel. Lieferbar bis 12/2025. Einsatz USB-Spannungsversorgung 2fach

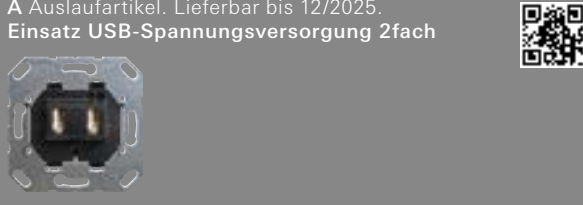

**Typ A / Typ A**

Schwarz	<b>2359 00</b>	1/5	02	<b>72,69</b>
---------	----------------	-----	----	--------------

**+ Notwendiges Zubehör**

Einen der nachstehenden Artikel:  
 Abd. TAE USB **0276 112** → 153

Funktionsbeschreibung → 68

Flächenschalter

Spezifikation Best.-Nr. VE PS EUR/Stk

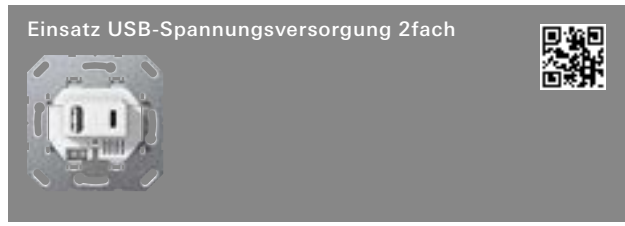

<b>Typ A / Typ C</b>			
Weiß	2349 00	1/5 02	73,83
Schwarz	2369 00	1/5 02	73,83

**+ Notwendiges Zubehör**  
 Einen der nachstehenden Artikel:  
 Abd. TAE USB **0276 ..** → 77  
 Abd. BSF TAE USB **0876 ..** → 77

Funktionsbeschreibung → 68

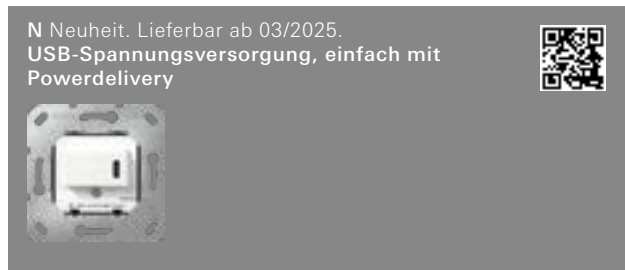

<b>Typ C</b>			
Weiß	2362 00	1 02	85,00
Schwarz	2363 00	1 02	85,00

**+ Notwendiges Zubehör**  
 Abd. USB-Spannungsvers. PD **0376 ..** → 153

**Merkmale**

- Die USB-C-Spannungsversorgung mit Power Delivery ermöglicht ein schnelleres Laden, wenn das anzuschließende Gerät ebenfalls über die Power Delivery Technik verfügt.
- Das angeschlossene Gerät bestimmt die passende Ladespannung aus dem Angebot der Spannungsversorgung. Es sind 5, 9, 15 oder 20 Volt mit max. 3,25 Ampere möglich. Das ergibt eine Ladeleistung von bis zu 65 Watt (20 V x 3,25 A).
- Durch die Power Delivery Technik ist ein anpassbares Laden möglich.
- Ladestation für Akkus von mobilen Geräten mit USB C Anschluss.
- 1 x USB-Buchse Typ C.
- Kurzschlussfest und überlastsicher.
- Anschluss nach USB Power Delivery Specification Revision 3.2.

**Technische Daten**

Nennspannung:	AC 220 - 240 V, 50/60 Hz
Ausgangsspannung:	DC 5 bis 20 V
Ausgangsstrom:	max. 3,25 A
Ladeleistung:	15 bis 65 W
Stand-by:	< 0,09 W
Schutzklasse:	II
Anschlussquerschnitt:	max. 2,5 mm <sup>2</sup>
Einbautiefe:	32 mm
Umgebungstemperatur:	0 °C bis +35 °C

Spezifikation Best.-Nr. VE PS EUR/Stk



<b>Standard</b>			
Reinweiß glänzend	5373 112	1/5 02	78,87

<b>Komfort BT</b>			
Reinweiß glänzend	5374 112	1/5 02	129,16

**+ Notwendiges Zubehör**  
 Einen der nachstehenden Artikel:

<b>System 3000 Schalteinsatz</b>			
S3000 Relaischalteins. <b>5403 00</b>		→	231
S3000 Relaischalteins. pot.frei <b>5407 00</b>		→	232
S3000 Relaischalteins. 2f <b>5404 00</b>		→	233
S3000 elektr. Schalteins. <b>5405 00</b>		→	234
S3000 Impulseins. <b>5410 00</b>		→	235
<b>System 3000 Dimmeinsatz</b>			
S3000 Uni-LED-Dimmeins. Standard <b>5400 00</b>		→	238
S3000 Uni-LED-Dimmeins. Komfort <b>5401 00</b>		→	239
S3000 Uni-LED-Dimmeins. Komfort 2f <b>5402 00</b>		→	240
S3000 DALI Power-Steuereinheit UP-Eins. <b>5406 00</b>		→	243
<b>System 3000 Nebenstelleneinsatz</b>			
S3000 Nebenst.eins. 3-Dr <b>5409 00</b>		→	244

Funktionsbeschreibung Standardaufsatz → 253  
 Funktionsbeschreibung Komfortaufsatz → 254

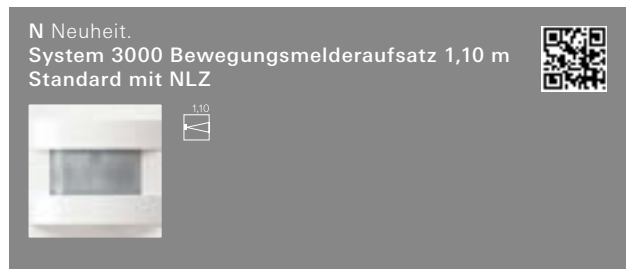

<b>Standard</b>			
Reinweiß glänzend	5379 112	1/5 02	78,87

**+ Notwendiges Zubehör**  
 Einen der nachstehenden Artikel:

<b>System 3000 Schalteinsatz</b>			
S3000 Relaischalteins. <b>5403 00</b>		→	231
System 3000 Relaischalteinsatz potenzialfrei		→	232
S3000 Relaischalteins. 2f <b>5404 00</b>		→	233
S3000 elektr. Schalteins. <b>5405 00</b>		→	234
S3000 Impulseins. <b>5410 00</b>		→	235
<b>System 3000 Dimmeinsatz</b>			
S3000 Uni-LED-Dimmeins. Standard <b>5400 00</b>		→	238
S3000 Uni-LED-Dimmeins. Komfort <b>5401 00</b>		→	239
S3000 Uni-LED-Dimmeins. Komfort 2f <b>5402 00</b>		→	240
S3000 DALI Power-Steuereinheit UP-Eins. <b>5406 00</b>		→	243
<b>System 3000 Nebenstelleneinsatz</b>			
S3000 Nebenst.eins. 3-Dr <b>5409 00</b>		→	244
S3000 Beweg.m.aufs. 1,10 m Std NLZ <b>5379 ..</b>		→	253

Funktionsbeschreibung → 253

Flächenschalter

Spezifikation Best.-Nr. VE PS EUR/Stk

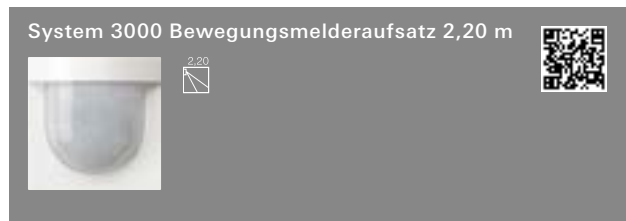

**Standard**  
Reinweiß glänzend **5375 112** 1/5 02 **78,87**

**Komfort BT**  
Reinweiß glänzend **5376 112** 1 02 **129,16**

**+ Notwendiges Zubehör**  
**Siehe Auflistung bei**  
S3000 Beweg.m.aufs. 1,10 m Standard **5373 ..** → 142  
Funktionsbeschreibung Standardaufsatz → 255  
Funktionsbeschreibung Komfortaufsatz → 255



**Standard**  
Reinweiß glänzend **2040 112** 1/5 06 **133,97**

**Komfort**  
Reinweiß glänzend **2050 112** 1/5 06 **190,20**

Funktionsbeschreibung Standardaufsatz → 438  
Funktionsbeschreibung Komfortaufsatz → 438

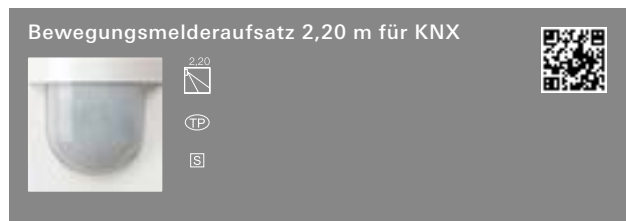

**Standard**  
Reinweiß glänzend **2041 112** 1/5 06 **133,97**

**Komfort**  
Reinweiß glänzend **2051 112** 1/5 06 **190,20**

Funktionsbeschreibung Standardaufsatz → 439  
Funktionsbeschreibung Komfortaufsatz → 440

Spezifikation Best.-Nr. VE PS EUR/Stk

**Zeitschalter**



Reinweiß glänzend **0666 112** 1 01 **11,81**

**+ Notwendiges Zubehör**  
**Einen der nachstehenden Artikel:**  
Zeitsch. 2-p 15 min **0320 00** → 218  
Zeitsch. 2-p 120 min **0321 00** → 218  
Jalousie Gruppent./-sch. 1-p **0154 00** → 217  
Jalousie Gruppent./-sch. 2-p **0157 00** → 217

**Hinweise**  
- Durch Auswechseln der Symbolscheiben für Zeit (15 bis 120 min oder 30 bis 60 min) und Jalousie (▲, ▼), kann diese Abdeckung universell eingesetzt werden.

**Lieferumfang**  
- Symbolscheiben für Zeit (15 bis 120 min oder 30 bis 60 min) und Jalousie (▲, ▼) sind im Lieferumfang enthalten.



Reinweiß glänzend **5363 112** 1/5 02 **92,43**

**+ Notwendiges Zubehör**  
**Einen der nachstehenden Artikel:**  
**System 3000 Schalteinsatz**  
S3000 Relaischalteins. **5403 00** → 231  
S3000 Relaischalteins. pot.frei **5407 00** → 232  
S3000 Relaischalteins. 2f **5404 00** → 233  
S3000 elektr. Schalteins. **5405 00** → 234  
**System 3000 Dimmeinsatz**  
S3000 Uni-LED-Dimmeins. Standard **5400 00** → 238  
S3000 Uni-LED-Dimmeins. Komfort **5401 00** → 239  
S3000 Uni-LED-Dimmeins. Komfort 2f **5402 00** → 240  
S3000 DALI Power-Steuereinheit UP-Eins. **5406 00** → 243  
**System 3000 Nebenstelleneinsatz**  
S3000 Nebenst.eins. 3-Dr **5409 00** → 244  
**System 3000 Jalousieeinsatz**  
S3000 Jal.steuereins. + Nebenst.eing. **5414 00** → 245  
S3000 Jal.steuereins. o.Nebenst.eing. **5415 00** → 245

**+ Optionales Zubehör**  
Wippe 2f unbedruckt Kontrollf. **5369 ..**  
Wippe 2f Pfeile Kontrollf. **5386 ..**

Funktionsbeschreibung → 248

Flächenschalter



Spezifikation Best.-Nr. VE PS EUR/Stk



Reinweiß glänzend 5366 112 1/5 02 103,45

**+Notwendiges Zubehör**

**Siehe Auflistung bei**  
S3000 Bedienaufs. Memory Pfeile 5363 .. → 143

Funktionsbeschreibung → 249

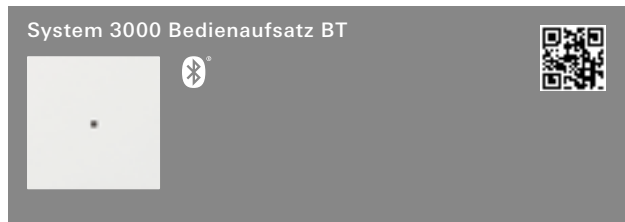

Reinweiß glänzend 5368 112 1/5 02 131,85

**+Notwendiges Zubehör**

**Siehe Auflistung bei**  
S3000 Bedienaufs. Memory Pfeile 5363 .. → 143

**+Optionales Zubehör**

S3000 Helligk.- + Temp.sensor BT 5466 02 → 259  
Wippe 1f unbedruckt Kontrollf. 5371 ..  
Wippe 1f Pfeile Kontrollf. 5388 ..

Funktionsbeschreibung → 249



Reinweiß glänzend 5382 112 1/5 02 131,85

**+Notwendiges Zubehör**

**Siehe Auflistung bei**  
S3000 Bedienaufs. BT 5368 .. → 248

**+Optionales Zubehör**

S3000 Helligk.- + Temp.sensor BT 5466 02 → 259  
Wippe 1f unbedruckt Kontrollf. 5371 ..  
Wippe 1f Pfeile Kontrollf. 5388 ..

Funktionsbeschreibung → 250

Spezifikation Best.-Nr. VE PS EUR/Stk

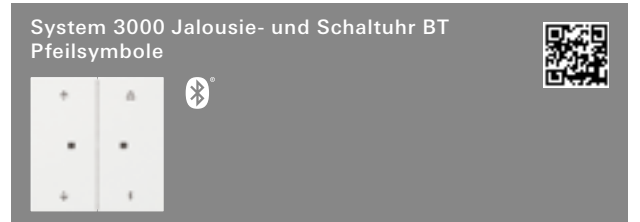

Reinweiß glänzend 5367 112 1/5 02 131,85

**+Notwendiges Zubehör**

**Siehe Auflistung bei**  
S3000 Bedienaufs. Memory Pfeile 5363 .. → 143

**+Optionales Zubehör**

S3000 Helligk.- + Temp.sensor BT 5466 02 → 259  
Wippe 2f unbedruckt Kontrollf. 5369 ..  
Wippe 2f Pfeile Kontrollf. 5386 ..

Funktionsbeschreibung → 250

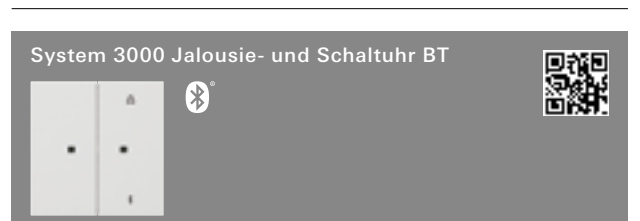

Reinweiß glänzend 5381 112 1/5 02 131,85

**+Notwendiges Zubehör**

**Siehe Auflistung bei**  
S3000 Bedienaufs. Memory Pfeile 5363 .. → 248

**+Optionales Zubehör**

S3000 Helligk.- + Temp.sensor BT 5466 02 → 259  
Wippe 2f unbedruckt Kontrollf. 5369 ..  
Wippe 2f Pfeile Kontrollf. 5386 ..

Funktionsbeschreibung → 251



Reinweiß glänzend 5492 112 1/5 42 116,91

**+Notwendiges Zubehör**

**Siehe Auflistung bei**  
S3000 Bedienaufs. Memory Pfeile 5363 .. → 143

**+Optionales Zubehör**

Wippe 2f unbedruckt Kontrollf. 5369 ..  
Wippe 2f Pfeile Kontrollf. 5386 ..

Funktionsbeschreibung → 523

Spezifikation Best.-Nr. VE PS EUR/Stk

## Jalousiesteuerung



Reinweiß glänzend **3294 70** 10 01 **12,60**

- + Notwendiges Zubehör**  
 Einen der nachstehenden Artikel:
- Wipp-Jal.schalter **3159 00** → 216
  - Wipp-Jal.taster **3158 00** → 216
- + Optionales Zubehör**
- Set IP44 Schalter/Taster **3251 00** → 155



Reinweiß glänzend **3297 70** 5 01 **15,54**

- + Optionales Zubehör**
- Set IP44 Schalter/Taster **3251 00** → 155



Reinweiß glänzend **0666 112** 1 01 **11,81**

- + Notwendiges Zubehör**  
 Einen der nachstehenden Artikel:
- Jalousie Gruppent./-sch. 1-p **0154 00** → 217
  - Jalousie Gruppent./-sch. 2-p **0157 00** → 217
  - Zeitsch. 2-p 15 min **0320 00** → 218
  - Zeitsch. 2-p 120 min **0321 00** → 218

**Hinweise**  
 - Durch Auswechseln der beiliegenden Symbolscheiben für Jalousie und Zeit kann diese Abdeckung universell eingesetzt werden.

**Lieferumfang**  
 - Symbolscheiben für Jalousie (▲, ▼) und Zeit (15 bis 120 min oder 30 bis 60 min) sind im Lieferumfang enthalten.

Spezifikation Best.-Nr. VE PS EUR/Stk

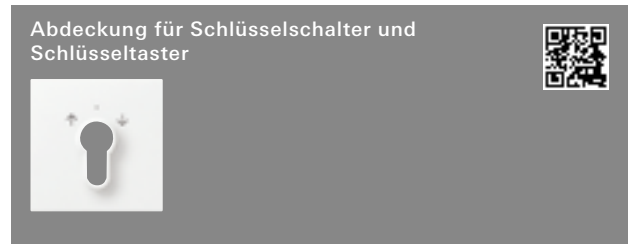

Reinweiß glänzend **0664 112** 1 02 **12,39**

- + Notwendiges Zubehör**  
 Einen der nachstehenden Artikel:
- Schlüsseltaster 1-p **0163 00** → 218
  - Schlüsselschalter 2-p **0144 00** → 218
- + Optionales Zubehör**
- Profilhalbzylinder Schließung sortiert **0001 00** → 225
  - Profilhalbzylinder Schließung gleich **0002 00** → 225
  - Dichtungsflansch IP44 **2790 111** → 000

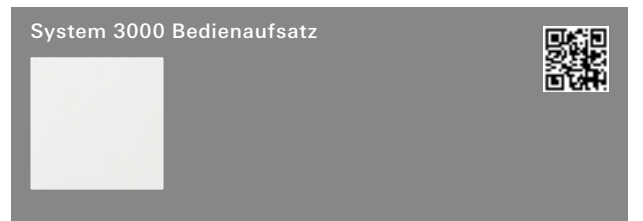

Reinweiß glänzend **5360 112** 1/5 02 **30,36**

- + Notwendiges Zubehör**  
 Einen der nachstehenden Artikel:
- System 3000 Schalteinsatz**
- S3000 Relaischalteins. **5403 00** → 231
  - S3000 Relaischalteins. pot.frei **5407 00** → 232
  - S3000 Relaischalteins. 2f **5404 00** → 233
  - S3000 elektr. Schalteins. **5405 00** → 234
  - S3000 Impulseins. **5410 00** → 235
- System 3000 Dimmeinsatz**
- S3000 Uni-LED-Dimmeins. Standard **5400 00** → 238
  - S3000 Uni-LED-Dimmeins. Komfort **5401 00** → 239
  - S3000 Uni-LED-Dimmeins. Komfort 2f **5402 00** → 240
  - S3000 DALI Power-Steuereinheit UP-Eins. **5406 00** → 243
- System 3000 Nebenstelleneinsatz**
- S3000 Nebenst.eins. 2-Draht **5408 00** → 243
  - S3000 Nebenst.eins. 3-Dr **5409 00** → 244
- System 3000 Jalousieeinsatz**
- S3000 Jal.steuereins. + Nebenst.eing. **5414 00** → 245
  - S3000 Jal.steuereins. o.Nebenst.eing. **5415 00** → 245

- + Optionales Zubehör**
- Wippe 1f unbedruckt **5372 ..**

Funktionsbeschreibung → 247

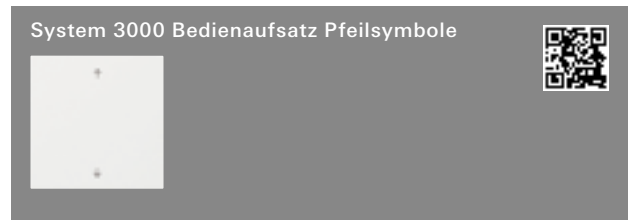

Reinweiß glänzend **5361 112** 1/5 02 **34,50**

- + Notwendiges Zubehör**  
 Siehe Auflistung bei  
 S3000 Bedieneaufs. **5360 ..** → 145
- + Optionales Zubehör**
- Wippe 1f unbedruckt **5372 ..**

Funktionsbeschreibung → 247

Flächenschalter

Spezifikation Best.-Nr. VE PS EUR/Stk



Reinweiß glänzend 5363 112 1/5 02 92,43

**+ Notwendiges Zubehör**

Siehe Auflistung bei

- Einen der nachstehenden Artikel:
- System 3000 Schalteinsatz**
- S3000 Relaischalteins. 5403 00 → 231
- S3000 Relaischalteins. pot.frei 5407 00 → 232
- S3000 Relaischalteins. 2f 5404 00 → 233
- S3000 elektr. Schalteins. 5405 00 → 234
- System 3000 Dimmeinsatz**
- S3000 Uni-LED-Dimmeins. Standard 5400 00 → 238
- S3000 Uni-LED-Dimmeins. Komfort 5401 00 → 239
- S3000 Uni-LED-Dimmeins. Komfort 2f 5402 00 → 240
- S3000 DALI Power-Steuereinheit UP-Eins. 5406 00 → 243
- System 3000 Nebenstelleneinsatz**
- S3000 Nebenst.eins. 3-Dr 5409 00 → 244
- System 3000 Jalousieeinsatz**
- S3000 Jal.steuereins. + Nebenst.eing. 5414 00 → 245
- S3000 Jal.steuereins. o.Nebenst.eing. 5415 00 → 245

**+ Optionales Zubehör**

- Wippe 2f unbedruckt Kontrollf. 5369 ..
- Wippe 2f Pfeile Kontrollf. 5386 ..

Funktionsbeschreibung → 248



Reinweiß glänzend 5366 112 1/5 02 103,45

**+ Notwendiges Zubehör**

Siehe Auflistung bei

- S3000 Bedieneaufs. Memory Pfeile 5363 .. → 146

Funktionsbeschreibung → 249



Reinweiß glänzend 5368 112 1/5 02 131,85

**+ Notwendiges Zubehör**

Siehe Auflistung bei

- S3000 Bedieneaufs. Memory Pfeile 5363 .. → 146

**+ Optionales Zubehör**

- S3000 Helligk.- + Temp.sensor BT 5466 02 → 259
- Wippe 1f unbedruckt Kontrollf. 5371 ..
- Wippe 1f Pfeile Kontrollf. 5388 ..

Funktionsbeschreibung → 249

Spezifikation Best.-Nr. VE PS EUR/Stk



Reinweiß glänzend 5382 112 1/5 02 131,85

**+ Notwendiges Zubehör**

Siehe Auflistung bei

- S3000 Bedieneaufs. BT 5368 .. → 248

**+ Optionales Zubehör**

- S3000 Helligk.- + Temp.sensor BT 5466 02 → 259
- Wippe 1f unbedruckt Kontrollf. 5371 ..
- Wippe 1f Pfeile Kontrollf. 5388 ..

Funktionsbeschreibung → 250

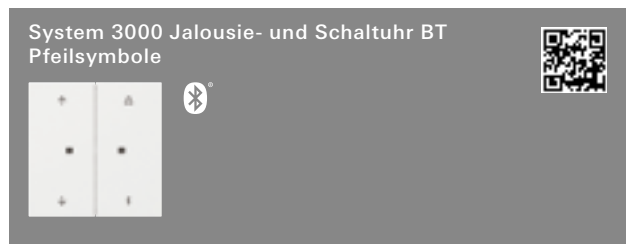

Reinweiß glänzend 5367 112 1/5 02 131,85

**+ Notwendiges Zubehör**

Siehe Auflistung bei

- S3000 Bedieneaufs. Memory Pfeile 5363 .. → 146

**+ Optionales Zubehör**

- S3000 Helligk.- + Temp.sensor BT 5466 02 → 259
- Wippe 2f unbedruckt Kontrollf. 5369 ..
- Wippe 2f Pfeile Kontrollf. 5386 ..

Funktionsbeschreibung → 250



Reinweiß glänzend 5381 112 1/5 02 131,85

**+ Notwendiges Zubehör**

Siehe Auflistung bei

- S3000 Bedieneaufs. Memory Pfeile 5363 .. → 248

**+ Optionales Zubehör**

- S3000 Helligk.- + Temp.sensor BT 5466 02 → 259
- Wippe 2f unbedruckt Kontrollf. 5369 ..
- Wippe 2f Pfeile Kontrollf. 5386 ..

Funktionsbeschreibung → 251

Spezifikation Best.-Nr. VE PS EUR/Stk



Reinweiß glänzend **5494 112** 1/5 42 **116,91**

**+ Notwendiges Zubehör**  
 Siehe Auflistung bei  
 S3000 Bedieneaufs. Memory Pfeile **5363** .. → 146

**+ Optionales Zubehör**  
 Server REG **5301 00** → 518  
 Wippe 1f Pfeile **5389** ..  
 Wippe 1f unbedruckt Kontrollf. **5371** ..  
 Wippe 1f Pfeile Kontrollf. **5388** ..

Funktionsbeschreibung → 523



Reinweiß glänzend **5492 112** 1/5 42 **116,91**

**+ Notwendiges Zubehör**  
 Siehe Auflistung bei  
 S3000 Bedieneaufs. Memory Pfeile **5363** .. → 146

**+ Optionales Zubehör**  
 Wippe 2f unbedruckt Kontrollf. **5369** ..  
 Wippe 2f Pfeile Kontrollf. **5386** ..

Funktionsbeschreibung → 523



**Querverweis**  
 Sortimentsübersicht → 149

**Tastsensoren**



Reinweiß glänzend **2021 112** 1/5 06 **114,26**

Funktionsbeschreibung → 393

Spezifikation Best.-Nr. VE PS EUR/Stk



Reinweiß glänzend **2022 112** 1/5 06 **128,51**

Funktionsbeschreibung → 393



Reinweiß glänzend **2023 112** 1/5 06 **148,52**

Funktionsbeschreibung → 393



Reinweiß glänzend **2031 112** 1/5 06 **149,94**

Funktionsbeschreibung → 394



Reinweiß glänzend **2032 112** 1/5 06 **165,66**

Funktionsbeschreibung → 394



Reinweiß glänzend **2033 112** 1/5 06 **184,23**

Funktionsbeschreibung → 394



Reinweiß glänzend **2034 112** 1 06 **201,36**

Funktionsbeschreibung → 394

Flächenschalter

Spezifikation Best.-Nr. VE PS EUR/Stk

**Tastensensor 3 Komfort 4fach (2+2) für KNX**



Reinweiß glänzend **2035 112** 1 06 **201,36**

Funktionsbeschreibung → 394

**Tastensensor 3 Plus 2fach für KNX**



Reinweiß glänzend **2042 112** 1/5 06 **344,18**

Funktionsbeschreibung → 395

**Tastensensor 3 Plus 3fach (1+2) für KNX**



Reinweiß glänzend **2043 112** 1 06 **369,88**

Funktionsbeschreibung → 395

**Tastensensor 3 Plus 6fach (2+4) für KNX**



Reinweiß glänzend **2046 112** 1 06 **569,84**

Funktionsbeschreibung → 395

Spezifikation Best.-Nr. VE PS EUR/Stk

**Taster für Gira One und KNX**

**Taster mit Wippe 1fach für Gira One und KNX**



Reinweiß glänzend **5171 112** 1/5 06 **92,75**

**+ Optionales Zubehör**  
 Wippe 1f unbedruckt **5372 ..**  
 Wippe 1f Pfeile **5389 ..**  
 Wippe 1f unbedruckt Kontrollf. **5371 ..**  
 Wippe 1f Pfeile Kontrollf. **5388 ..**

Funktionsbeschreibung → 375

**Taster mit Wippe 1fach Pfeilsymbole für Gira One und KNX**



Reinweiß glänzend **5172 112** 1/5 06 **95,02**

**+ Optionales Zubehör**  
 Wippe 1f unbedruckt **5372 ..**  
 Wippe 1f Pfeile **5389 ..**  
 Wippe 1f unbedruckt Kontrollf. **5371 ..**  
 Wippe 1f Pfeile Kontrollf. **5388 ..**

Funktionsbeschreibung → 375

**Taster mit Wippe 2fach für Gira One und KNX**

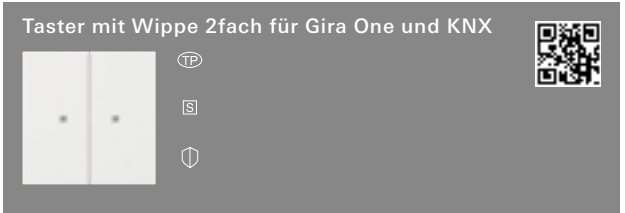

Reinweiß glänzend **5173 112** 1/5 06 **109,71**

**+ Optionales Zubehör**  
 Wippe 2f unbedruckt **5370 ..**  
 Wippe 2f Pfeile **5387 ..**  
 Wippe 2f unbedruckt Kontrollf. **5369 ..**  
 Wippe 2f Pfeile Kontrollf. **5386 ..**

Funktionsbeschreibung → 376

**Taster mit Wippe 2fach Pfeilsymbole für Gira One und KNX**



Reinweiß glänzend **5174 112** 1/5 06 **111,97**

**+ Optionales Zubehör**  
 Wippe 2f unbedruckt **5370 ..**  
 Wippe 2f Pfeile **5387 ..**  
 Wippe 2f unbedruckt Kontrollf. **5369 ..**  
 Wippe 2f Pfeile Kontrollf. **5386 ..**

Funktionsbeschreibung → 376

Spezifikation Best.-Nr. VE PS EUR/Stk

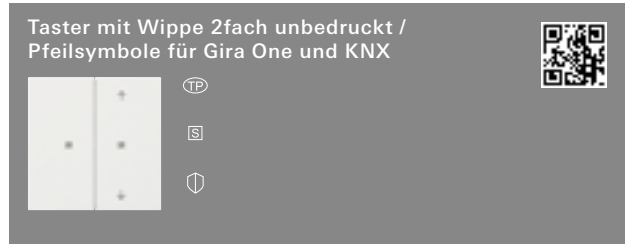

Reinweiß glänzend **5175 112** 1/5 06 **111,97**

**+ Optionales Zubehör**

- Wippe 2f unbedruckt **5370 ..**
- Wippe 2f Pfeile **5387 ..**
- Wippe 2f unbedruckt Kontrollf. **5369 ..**
- Wippe 2f Pfeile Kontrollf. **5386 ..**

**RF Bedieneinsätze für KNX**

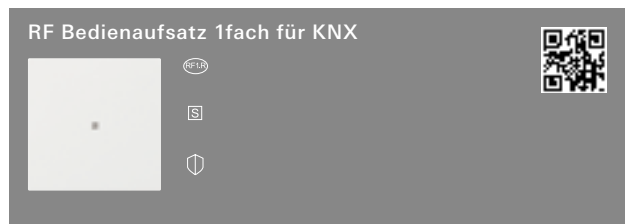

Reinweiß glänzend **5104 112** 1/5 06 **94,42**

**+ Notwendiges Zubehör**

Einen der nachstehenden Artikel:

- System 3000 Schalteinsätze**
- S3000 Relaisschalteins. **5403 00** → 231
- S3000 Relaisschalteins. pot.frei **5407 00** → 232
- S3000 Relaisschalteins. 2f **5404 00** → 233
- S3000 elektr. Schalteins. **5405 00** → 234
- System 3000 Dimmeinsätze**
- S3000 Uni-LED-Dimmeins. Standard **5400 00** → 238
- S3000 Uni-LED-Dimmeins. Komfort **5401 00** → 239
- S3000 Uni-LED-Dimmeins. Komfort 2f **5402 00** → 240
- S3000 DALI Power-Steuereinheit UP-Eins. **5406 00** → 243
- System 3000 Jalousieeinsätze**
- S3000 Jal.steuereins. + Nebenst.eing. **5414 00** → 245
- S3000 Jal.steuereins. o.Nebenst.eing. **5415 00** → 245
- System 3000 Raumklima**
- S3000 RTR-Eins. + Fühleranschluss **5395 00** → 246
- System 3000 Nebenstelleneinsatz**
- S3000 Nebenst.eins. 3-Dr **5409 00** → 244

**+ Optionales Zubehör**

- Wippe 1f unbedruckt **5372 ..**
- Wippe 1f Pfeile **5389 ..**
- Wippe 1f unbedruckt Kontrollf. **5371 ..**
- Wippe 1f Pfeile Kontrollf. **5388 ..**

Funktionsbeschreibung → 408

Spezifikation Best.-Nr. VE PS EUR/Stk



Reinweiß glänzend **5105 112** 1 06 **96,73**

**+ Notwendiges Zubehör**

**Siehe Auflistung bei**  
RF Bedieneins. 1f KNX **5104 ..** → 149

**+ Optionales Zubehör**

- Wippe 1f unbedruckt **5372 ..**
- Wippe 1f Pfeile **5389 ..**
- Wippe 1f unbedruckt Kontrollf. **5371 ..**
- Wippe 1f Pfeile Kontrollf. **5388 ..**

Funktionsbeschreibung → 408



Reinweiß glänzend **5106 112** 1/5 06 **96,73**

**+ Notwendiges Zubehör**

**Siehe Auflistung bei**  
RF Bedieneins. 1f KNX **5104 ..** → 149

**+ Optionales Zubehör**

- Wippe 1f unbedruckt **5372 ..**
- Wippe 1f Pfeile **5389 ..**
- Wippe 1f unbedruckt Kontrollf. **5371 ..**
- Wippe 1f Pfeile Kontrollf. **5388 ..**

Funktionsbeschreibung → 408



Reinweiß glänzend **5107 112** 1/5 06 **111,68**

**+ Notwendiges Zubehör**

**Siehe Auflistung bei**  
RF Bedieneins. 1f KNX **5104 ..** → 149

**+ Optionales Zubehör**

- Wippe 2f unbedruckt **5370 ..**
- Wippe 2f Pfeile **5387 ..**
- Wippe 2f unbedruckt Kontrollf. **5369 ..**
- Wippe 2f Pfeile Kontrollf. **5386 ..**

Funktionsbeschreibung → 409

Flächenschalter

Spezifikation Best.-Nr. VE PS EUR/Stk

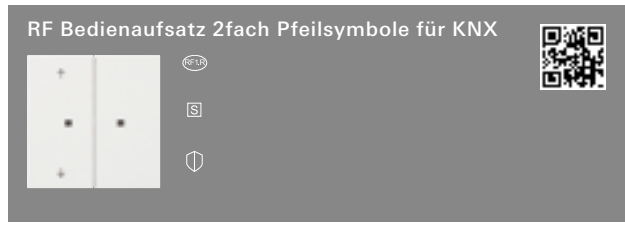

Reinweiß glänzend 5108 112 1/5 06 113,99

**+ Notwendiges Zubehör**

**Siehe Auflistung bei**  
RF Bedieneins. 1f KNX 5104 .. → 149

**+ Optionales Zubehör**

Wippe 2f unbedruckt 5370 ..  
Wippe 2f Pfeile 5387 ..  
Wippe 2f unbedruckt Kontrollf. 5369 ..  
Wippe 2f Pfeile Kontrollf. 5386 ..

Funktionsbeschreibung → 409

**Funk Bedieneinsätze**



Reinweiß glänzend 5494 112 1/5 42 116,91

**+ Notwendiges Zubehör**

**Siehe Auflistung bei**  
Gira eNet Funk Bedieneins. 5495 ..

**+ Optionales Zubehör**

Server REG 5301 00 → 518  
Wippe 1f Pfeile 5389 ..  
Wippe 1f unbedruckt Kontrollf. 5371 ..  
Wippe 1f Pfeile Kontrollf. 5388 ..

Funktionsbeschreibung → 523



Reinweiß glänzend 5492 112 1/5 42 116,91

**+ Notwendiges Zubehör**

**Siehe Auflistung bei**  
Gira eNet Funk Bedieneins. 5495 ..

**+ Optionales Zubehör**

Wippe 2f unbedruckt Kontrollf. 5369 ..  
Wippe 2f Pfeile Kontrollf. 5386 ..

Funktionsbeschreibung → 523

Spezifikation Best.-Nr. VE PS EUR/Stk

**Heizung, Lüftung, Klima**



Reinweiß glänzend 5393 112 1/5 02 109,29

**+ Notwendiges Zubehör**

**Einen der nachstehenden Artikel:**  
**System 3000 Raumklima**  
S3000 RTR-Eins. + Fühleranschluss 5395 00 → 246  
**System 3000 Schalteinsatz**  
S3000 Relaischalteins. 5403 00 → 231  
S3000 elektr. Schalteins. 5405 00 → 234

Funktionsbeschreibung → 251



Reinweiß glänzend 5394 112 1/5 02 138,99

**+ Notwendiges Zubehör**

**Einen der nachstehenden Artikel:**  
**System 3000 Raumklima**  
S3000 RTR-Eins. + Fühleranschluss 5395 00 → 246  
**System 3000 Schalteinsatz**  
S3000 Relaischalteins. 5403 00 → 231  
S3000 elektr. Schalteins. 5405 00 → 234

**+ Optionales Zubehör**

S3000 Helligk.- + Temp.sensor BT 5466 02 → 259

Funktionsbeschreibung → 252



Reinweiß glänzend 2702 112 10 02 11,84

**+ Notwendiges Zubehör**

**Einen der nachstehenden Artikel:**  
RTR 230 V Öff./Schließ. Aus + Kontroll 2472 00 → 303  
RTR 24 V Öff./Schließ. Aus + Kontroll 2473 00 → 303  
RTR 230 V Schließer Kontroll FBH 2474 00 → 304

Funktionsbeschreibung → 304

Spezifikation Best.-Nr. VE PS EUR/Stk

**Abdeckung für Raumtemperaturregler** 



Reinweiß glänzend **2706 112** 10 02 **9,38**

**+ Notwendiges Zubehör**

RTR 230 V Öffner **2470 00** → 302

Funktionsbeschreibung → 304

**Stetigregler mit Tasterschnittstelle 4fach für KNX** 



Reinweiß glänzend **2100 112** 1 06 **356,06**

Funktionsbeschreibung → 401

**Objektregler mit Tasterschnittstelle 4fach für KNX** 



Reinweiß glänzend **2101 112** 1 06 **154,74**

Funktionsbeschreibung → 401

**Taster für KNX**



**Querverweis**  
Sortimentsübersicht → 148

**RF Bedienelemente für KNX**



**Querverweis**  
Sortimentsübersicht → 149

Spezifikation Best.-Nr. VE PS EUR/Stk

**Türkommunikation**

**Wohnungsstation AP** 



Reinweiß glänzend **1250 112** 1 18 **100,17**

Funktionsbeschreibung → 335

**Wohnungsstation Video AP Plus** 



Reinweiß glänzend **1239 112** 1 10 **600,30**

Funktionsbeschreibung → 334

**Gira Keyless In**

**Gira Keyless In Codetastatur** 



Reinweiß glänzend **2605 112** 1 10 **314,48**

Funktionsbeschreibung → 353

**Gira Keyless In Fingerprint-Leseinheit** 



Reinweiß glänzend **2617 112** 1 10 **765,41**

Funktionsbeschreibung → 354

Flächenschalter



Spezifikation Best.-Nr. VE PS EUR/Stk

**Kommunikationstechnik Entertainment**



Reinweiß glänzend **0869 112** 5 01 **8,65**

- + Notwendiges Zubehör**  
 Einen der nachstehenden Artikel:  
 Antennensteckd. UE2400ST **0046 00** → 364  
 Antennensteckd. UD2410ST **0041 00** → 364  
 Antennensteckd. UD2415ST **0042 00** → 365  
 Antennensteckd. SE33ST **0937 00** → 365

- Merkmale**  
 - Drittes Loch ausbrechbar.

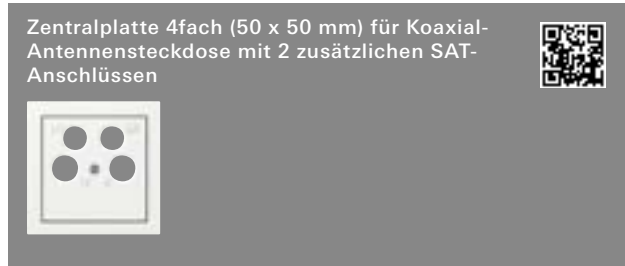

Reinweiß glänzend **0259 112** 5/25 01 **9,59**

- Hinweise**  
 - Passend für Antennensteckdose 4fach GAD 400 der Fa. Fuba, SEV 2 der Fa. ECG-Elektro und GUT 400 der Fa. Astro.



- Querverweis**  
 Sortimentsübersicht und Funktionsbeschreibung → 360

Spezifikation Best.-Nr. VE PS EUR/Stk

**Kommunikationstechnik Netzwerktechnik**

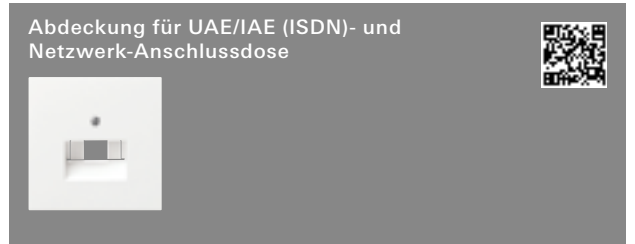

Reinweiß glänzend **0270 112** 10 01 **6,89**

- mit Beschriftungsfeld**  
 Reinweiß glänzend **0284 112** 1 01 **10,72**

- + Notwendiges Zubehör**  
 Einen der nachstehenden Artikel:  
**UAE/IAE (ISDN)-Anschlussdosen**  
 UAE/IAE-Anschlussdose 1 x 8-p SRK **0179 00** → 367  
 UAE/IAE-Anschlussdose 2 x 8-p SRK **0187 00** → 367  
 UAE/IAE-Anschlussdose 2 x 8-p 8/8 SRK **0190 00** → 368  
**Netzwerk-Anschlussdosen**  
 Netzwerk Cat.6<sub>A</sub> 1f **2451 00** → 367  
 Netzwerk Cat.6A 2f **2452 00** → 367

- + Optionales Zubehör**  
 Beschriftungsbögen 11,7 x 66,3 mm **2876 112** → 223

- Merkmale**  
 - Abdeckung ausbrechbar.

- Hinweise**  
 - Passend zu UAE/IAE (ISDN)-Anschlussdosen.

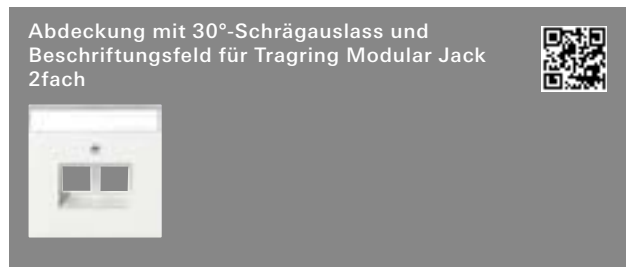

Reinweiß glänzend **2640 112** 10 01 **10,72**

- + Notwendiges Zubehör**  
 Einen der nachstehenden Artikel:  
**Tragrung Modular Jack**  
 MJ-01 2f **5601 00** → 366  
 MJ-02 2f **5602 00** → 366  
 MJ-03 2f **5603 00** → 366  
 MJ-04 2f **5604 00** → 366  
 MJ-05 2f **5605 00** → 366  
 MJ-06 2f **5606 00** → 366  
 MJ-07 2f **5607 00** → 366  
 MJ-08 2f **5608 00** → 366  
 MJ-09 2f **5609 00** → 366  
 MJ-10 2f **5610 00** → 366

- + Optionales Zubehör**  
 Beschriftungsbögen 11,7 x 66,3 mm **2876 112** → 223  
 Uni-Blindabd. Abd. MJ 2f 30° + BSF **2645 ..** → 153

- Lieferumfang**  
 - Blanko Beschriftungsschild liegt bei.

Spezifikation Best.-Nr. VE PS EUR/Stk

Universal-Blindabdeckung für Abdeckung Modular Jack 2fach mit 30° Schräguslass und Beschriftungsfeld 



Reinweiß glänzend **2645 03** 10 01 **1,70**

**+ Notwendiges Zubehör**  
 Abd. 30° + BSF f. Tragring MJ 2f **2640 112** → 152

Kommunikationstechnik Netzwerktechnik



**Querverweis**  
 Sortimentsübersicht und Funktionsbeschreibung → 365

**Kommunikationstechnik Telekommunikation**

Abdeckung für TAE und USB 



Reinweiß glänzend **0276 112** 5 01 **8,65**

**+ Notwendiges Zubehör**  
 Einen der nachstehenden Artikel:  
 TAE-Anschlussdose TAE 2 x 6/6 NFF **0032 ..** → 367  
 TAE-Anschlussdose TAE 3 x 6 NFN **0033 ..** → 367  
 USB-Spannungsvers. 2f Typ A/A **2359 00** → 141  
 USB-Spannungsvers. 2f Typ A/C **2349 00** → 142  
 USB-Spannungsvers. 2f Typ A/C **2369 00** → 142  
 USB-Datenschnittst.eins. **2024 00** → 402

**+ Optionales Zubehör**  
 Beschriftungsbögen 11,7 x 66,3 mm **2876 112** → 223

N Neuheit. Lieferbar ab 03/2025.  
 Abdeckung für USB-Spannungsversorgung PD 



Reinweiß glänzend **0376 70** 1 01 **8,38**

**+ Notwendiges Zubehör**  
 Einen der nachstehenden Artikel:  
 USB-Spannungsvers. PD Typ C **2362 ..** → 67  
 USB-Spannungsvers. PD Typ C **2363 ..** → 67

**+ Optionales Zubehör**  
 Beschriftungsbögen 51,2 x 7 mm **1455 00** → 222

Spezifikation Best.-Nr. VE PS EUR/Stk

Abdeckung für Schnurableitung und Fernmeldeverbinderdose 

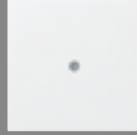

Reinweiß glänzend **0274 112** 5 01 **8,65**

**+ Notwendiges Zubehör**  
 Schnurableitung 5-p **0400 00** → 225

**Hinweise**  
 - Passend für alle handelsüblichen Fernmeldeverbinderdosen.

Kommunikationstechnik Telekommunikation



**Querverweis**  
 Sortimentsübersicht und Funktionsbeschreibung → 367

**Kommunikationstechnik Zubehör**

Montagerahmen 



Reinweiß glänzend **2648 112** 5 01 **5,18**

**+ Notwendiges Zubehör**  
**Einsätze Entertainment**  
 Entertainment → 360  
**Einsätze Netzwerktechnik**  
 Netzwerktechnik → 365  
**Einsätze Zubehör**  
 Zubehör → 368

Montagerahmen mit Klappdeckel 



Reinweiß glänzend **2658 112** 1/5 01 **13,78**

**+ Notwendiges Zubehör**  
**Einsätze Entertainment**  
 Entertainment → 360  
**Einsätze Netzwerktechnik**  
 Netzwerktechnik → 365  
**Einsätze Zubehör**  
 Zubehör → 368

Flächenschalter

Spezifikation Best.-Nr. VE PS EUR/Stk



Reinweiß glänzend **0870 112** 1 01 **19,18**

**+ Notwendiges Zubehör**

Einen der nachstehenden Artikel:

**Einschübe Entertainment**

Einschub Datenhaube 2f 2 XLR **0055 00** → 369  
 Einschub Datenhaube High-End WBT **0091 00** → 369

**Einschübe Netzwerktechnik**

Einschub Datenhaube 1f AMP/Radiall **0052 00** → 369  
 Einschub Datenhaube 2f MJ AMP/Radiall **0053 00** → 369  
 Einschub Datenhaube 2f MJ AMP **0039 00** → 370  
 Einschub Datenhaube 2f MJ Lucent **0058 00** → 370  
 Einschub Datenhaube 2f IBM freenet **0047 00** → 370  
 Einschub Datenhaube 1f AMP (ACO) **0059 00** → 370  
 Einschub Datenhaube 2f SC-Duplex **0089 00** → 371

**Zubehör**

Uni-Einschub Datenhaube Adapterset **0049 00** → 369  
 Blindeinschub Datenhaube **0048 00** → 369

**+ Optionales Zubehör**

Beschriftungsbögen 11,7 x 66,3 mm **2876 112** → 223

**Hinweise**

- Nur für Schraubbefestigung.
- Für senkrechten und 30° geneigten Auslass.

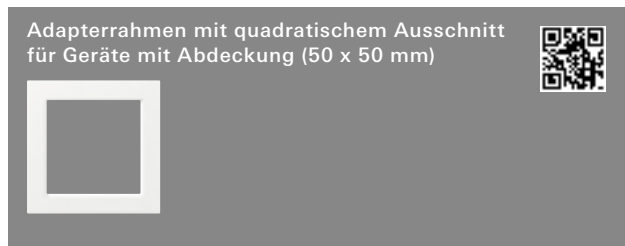

Reinweiß glänzend **0282 112** 5/25 01 **5,18**

**Merkmale**

- Mit dem Adapterrahmen und Abdeckrahmen (1- bis 5fach) lassen sich Fremdgeräte mit quadratischer Zentralplatte (50 x 50 mm) z. B. der Firmen Alcatel, AMP Econo Link System, Brand-Rex, BTR, Cellpack ITT Cannon Cat.5, Deutsche Telekom, Drahtex, Hirose, Kannegieter BICC Brand Rex, Kerpen ELine 600, Krone, Molex, Nedap, Panduit, Quante, Reichle de Massari, Rutenbeck, Schumann Netzwerktechnik, HomeWay, Siemens ICCS 100, 300 und 600, Telegärtner, Telenorma, TKM (4 x RJ45) geschirmt, Cat.5), etc., in das Schalterprogramm integrieren.

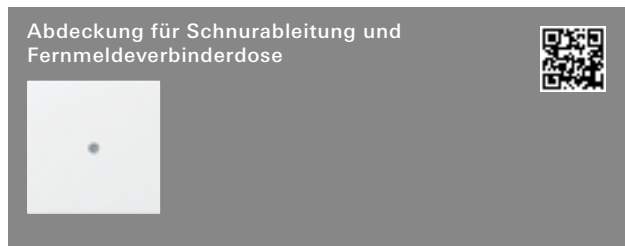

Reinweiß glänzend **0274 112** 5 01 **8,65**

**+ Notwendiges Zubehör**

Schnurableitung 5-p **0400 00** → 225

**Hinweise**

- Passend für alle handelsüblichen Fernmeldeverbinderdosen.

Spezifikation Best.-Nr. VE PS EUR/Stk



**Querverweis**  
 Sortimentsübersicht und Funktionsbeschreibung → 368

**Audiosysteme**

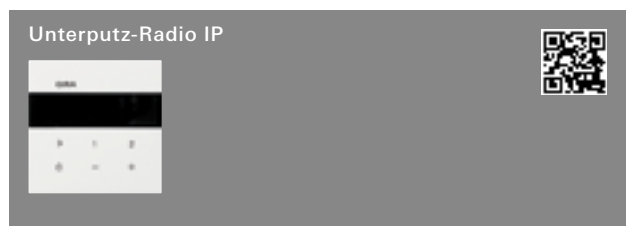

Reinweiß glänzend **2320 112** 1 03 **213,76**

**+ Notwendiges Zubehör**

Lautsprecher UP-Radio **2282 ..** → 80

Funktionsbeschreibung → 80



Reinweiß glänzend **2282 112** 1 03 **29,87**

Funktionsbeschreibung → 80

**Krankenhausinstallation**

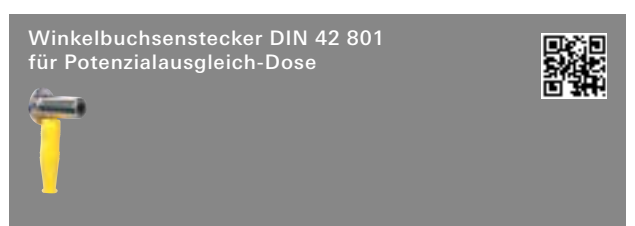

für Leitungen bis 6 mm<sup>2</sup> **044757** 5/25 01 **31,46**

**+ Optionales Zubehör**

Potenzialausgleich-Dose 2f **0405 ..**

**Lieferumfang**

- Gelbe Isoliertülle ist im Lieferumfang enthalten.

Spezifikation Best.-Nr. VE PS EUR/Stk

**Aufputz**



<b>1fach</b>				
Reinweiß glänzend	<b>0061 112</b>	1	13	<b>25,27</b>
<b>2fach</b>				
Reinweiß glänzend	<b>0062 112</b>	1	13	<b>44,06</b>
<b>3fach</b>				
Reinweiß glänzend	<b>0063 112</b>	1	13	<b>71,69</b>

**Merkmale**  
- Mit Leitungs- und Kanaleinführung.

**Technische Daten**  
Abmessungen in mm  
- 1fach: B 83,5 H 83,5 T 43,5  
- 2fach: B 83,5 H 154,5 T 43,5  
- 3fach: B 83,5 H 226 T 43,5

**Hinweise**  
- Wippschalter, Taster und SCHUKO-Steckdosen mit Klappdeckel sind beim Schalterprogramm Flächenschalter auf der Wand in Verbindung mit diesen Gehäusen generell tropfwassergeschützt (IP21).  
- Schlüsselschalter und 3-Stufenschalter können nicht in diese Gehäuse eingebaut werden.

**Dichtungssets**



<b>Flächenschalter</b>				
universal	<b>3251 00</b>	5	01	<b>5,81</b>

**+ Optionales Zubehör**

Abdeckrahmen 1f <b>0211 112</b>	→	132
Abdeckrahmen 2f <b>0212 112</b>	→	132
Abdeckrahmen 3f <b>0213 112</b>	→	132
Abdeckrahmen 4f <b>0214 112</b>	→	132
Abdeckrahmen 5f <b>0215 112</b>	→	132
Wippe <b>3296 70</b>	→	132
Wippe Symb. Licht <b>3285 70</b>	→	133
Wippe Symb. Klingel <b>3286 70</b>	→	133
Wippe 2f Kontrollf. <b>3631 70</b>	→	133
Wippe 2f Pfeil <b>3294 70</b>	→	134
Wippe 2f Pfeil <b>3294 70</b>	→	134
Wippe Kontrollf. <b>3290 70</b>	→	134
Wippe Kontrollf. + Symb. Licht <b>3674 70</b>	→	134

**Merkmale**  
- In Verbindung mit dem Dichtungsflansch und Abdeckrahmen (1- bis 5fach) aus dem Schalterprogramm Flächenschalter für die Farbe Reinweiß lassen sich viele Flächenschalterprodukte wassergeschützt nach IP44 installieren.

Spezifikation Best.-Nr. VE PS EUR/Stk

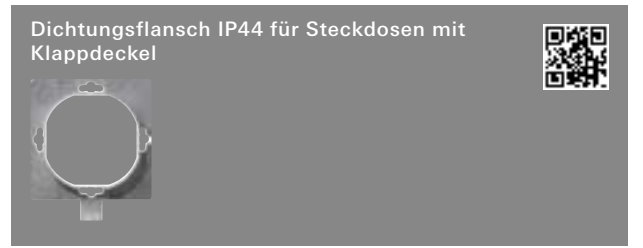

<b>Flächenschalter</b>				
	<b>2790 111</b>	5	01	<b>5,81</b>

**+ Optionales Zubehör**

Abdeckrahmen 1f <b>0211 112</b>	→	132
Abdeckrahmen 2f <b>0212 112</b>	→	132
Abdeckrahmen 3f <b>0213 112</b>	→	132
Abdeckrahmen 4f <b>0214 112</b>	→	132
Abdeckrahmen 5f <b>0215 112</b>	→	132
SCHUKO-Steckd. KD WSV <b>4454 ..</b>	→	139

**Merkmale**  
- In Verbindung mit dem Dichtungsflansch und Abdeckrahmen (1- bis 5fach) aus dem Schalterprogramm Flächenschalter für die Farbe Reinweiß lassen sich viele Flächenschalterprodukte wassergeschützt nach IP44 installieren.

**Zubehör**

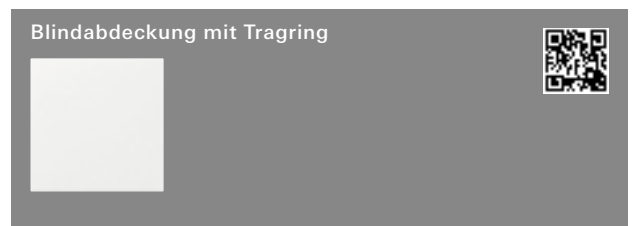

Reinweiß glänzend	<b>0268 112</b>	5	01	<b>14,02</b>
-------------------	-----------------	---	----	--------------

**Hinweise**  
- Nur für Schraubbefestigung.

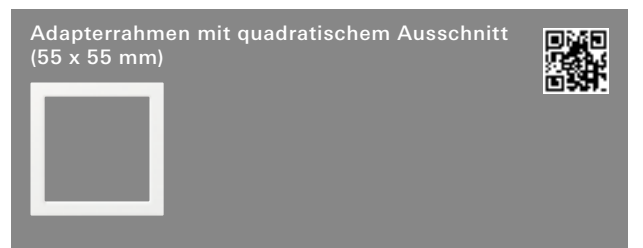

Reinweiß glänzend	<b>0289 112</b>	10	01	<b>4,91</b>
-------------------	-----------------	----	----	-------------

**Hinweise**  
- Neben den programmspezifischen Funktionen aus dem Schalterprogramm Flächenschalter sind mit einem Adapterrahmen auch weitere Funktionen (nicht bewegliche Abdeckungen) aus dem System 55 integrierbar.

Flächenschalter

# Wassergeschützt Unterputz IP44 Gira TX\_44

- 158 — Abdeckrahmen Gira TX\_44
- 159 — Schalten und Tasten
- 161 — Steckdosen
- 163 — Lichtsteuerung
- 164 — Zeitschalter
- 164 — Jalousiesteuerung
- 165 — Türkommunikation
- 166 — Gira Keyless In
- 167 — Kommunikationstechnik Zubehör
- 167 — Zubehör

**Produktdesign**  
Phoenix Design, Stuttgart

**Gira Designkonfigurator**  
[www.designkonfigurator.gira.de](http://www.designkonfigurator.gira.de)



Unterputz IP44  
TX\_44

# Gira TX\_44 – Wassergeschützt und robust.

## Merkmale

- Alle Funktionen aus dem Gira Türkommunikationssystem integrierbar.
- Geeignet für senkrechte und waagerechte Installation.
- Abdeckrahmen Gira TX\_44 können in die Gira Energiesäule und Lichtsäulen integriert werden.
- Einsätze aus dem Gira System 55 mittels Adapterrahmen integrierbar.
- Schlag- und bruchsaicheres, ballwurfsicheres, halogenfreies, UV-beständiges, witterungsbeständiges und mikrobiologisch unbedenkliches Material.
- Varianten Anthrazit und Farbe Alu erfüllen bei chemischer Beanspruchung DIN 68 861 Beanspruchungsgruppe 1 B.
- Diebstahlsicher durch die Installation mit Schrauben mit Innensechskant.
- Unterputz-Installation spritzwassergeschützt (IP44).
- Unterputz-Installation (IP20).

## Abmessungen in mm

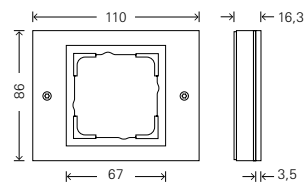

Abdeckrahmen 1fach:	B 110	H 86	T 16,3
Abdeckrahmen 2fach:	B 110	H 157	T 16,3
Abdeckrahmen 3fach:	B 110	H 229	T 16,3
Abdeckrahmen 4fach:	B 110	H 300	T 16,3
Eckradius:	R 0,5		

## Technische Daten

Plattform:	Wassergeschützt Unterputz
Material:	Thermoplast (ASA)
Installationsart:	Unterputz
Schutzart:	IP20, IP44

## Varianten



Reinweiß  
(ähnl. RAL  
9010)



Farbe Alu  
(lackiert)



Anthrazit  
(lackiert)

Neue Gira Schaltergeneration.

**Technische Merkmale**

- Schwimmende Schaltwippe bewirkt automatische und präzise Positionierung der Wippe im Rahmen.
- Schnellbefestigung (3,5 Umdrehungen pro Befestigungskralle).
- Einfachere Krallenbefestigung durch robusten Schraubenkopf-antrieb PZ1/Schlitz/PH.
- Spannungsprüfung von vorn möglich.
- Einheitliche Abisolierlänge (11 mm) für Schalter und Steckdosen sorgt für eine schnellere, effizientere Montage.
- Verwendbarkeit von starrem und flexiblem Leitergut möglich.
- Gut zugängliche Lösehebel.
- Bruchsicherer Thermoplastsockel.
- Standardmäßig LED-Beleuchtungselemente von vorn einsetzbar.
- Durch 180°-Drehung des Beleuchtungselementes kann je nach Schalter zwischen Kontrollbeleuchtung und Dauerbeleuchtung gewechselt werden.

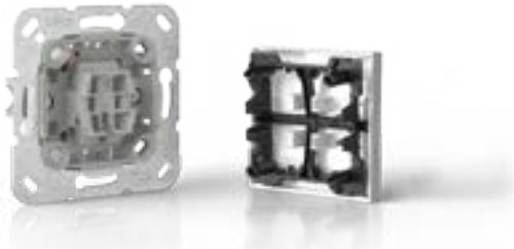

Bisherige Best.-Nr.	Neue Best.-Nr.
0125xx	3495xx / 312500
0126xx	3496xx / 312600
0128xx	3495xx / 312800
0136xx	3490xx / 313600
0285xx	3285xx
0286xx	3286xx
0287xx	3287xx
0290xx	3290xx
0294xx	3294xx
0295xx	3295xx
0296xx	3296xx
0673xx	3673xx
0676xx	3299xx

Spezifikation Best.-Nr. VE PS EUR/Stk

**Abdeckrahmen Gira TX\_44**

**Merkmale**

- Bruchsicher.

**Hinweise**

- Abdeckrahmen montagefreundlich ohne Werkzeug, Demontage mit Schraubendreher T9 oder T10.
- Dübelbefestigung möglich.
- Zentraleinsätze demontagegeschützt.



**Reinweiß**

1fach	0211 66	5 13	13,76
2fach	0212 66	5 13	17,57
3fach	0213 66	5 13	39,16
4fach	0214 66	1 13	60,54

**Lieferumfang**

- Mit Dichtungsflansch.



**Anthrazit**

1fach	0211 67	5 13	18,40
2fach	0212 67	5 13	25,81
3fach	0213 67	5 13	50,77
4fach	0214 67	1 13	81,60

**Lieferumfang**

- Mit Dichtungsflansch.



**Farbe Alu**

1fach	0211 65	5 13	18,40
2fach	0212 65	5 13	25,81
3fach	0213 65	5 13	50,77
4fach	0214 65	1 13	81,60

**Lieferumfang**

- Mit Dichtungsflansch.

Unterputz IP44  
TX\_44

Spezifikation Best.-Nr. VE PS EUR/Stk

## Schalten und Tasten

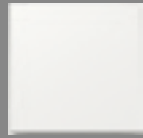
N Neuheit.  
Wippe

Reinweiß	3296 66	5 13	11,36
Anthrazit	3296 67	5 13	15,15
Farbe Alu	3296 65	1 13	15,15

**+ Notwendiges Zubehör**

Einen der nachstehenden Artikel:

Wippschalter AusWe <b>3106 00</b>	→	207
Wippschalter AusWe o.Kr. <b>3816 00</b>	→	207
Wippschalter 16 AX AusWe <b>3176 00</b>		
Wippschalter Kreuz <b>3107 00</b>	→	209
Wippschalter Aus 2-p <b>3102 00</b>	→	208
Wipptaster Schließer <b>3151 00</b>	→	213
Wipptaster Wechsler <b>3156 00</b>	→	215
Wipptaster Schließer + N-Kl. <b>3150 00</b>	→	215
Wipptaster Schließer sMK <b>3152 00</b>	→	214
Tastschalter AusWe <b>3126 00</b>		
Tastschalter Kreuz <b>3127 00</b>		

**Hinweise**

- Diebstahlschutz durch optional verschraubbares Klemmstück. Dadurch entfällt das Verdübeln der Abdeckrahmen.

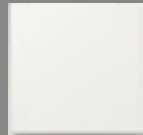
N Neuheit.  
Gerade stehende Wippe

Reinweiß glänzend	3496 66	1 13	11,36
Anthrazit	3496 67	1 13	15,15
Farbe Alu	3496 65	1 13	15,15

**+ Notwendiges Zubehör**

Wipptaster Schließer <b>3151 00</b>	→	213
Wipptaster Wechsler <b>3156 00</b>	→	215
Wipptaster Schließer + N-Kl. <b>3150 00</b>	→	215
Wipptaster Schließer sMK <b>3152 00</b>	→	214
Tastschalter AusWe <b>3126 00</b>		
Tastschalter Kreuz <b>3127 00</b>		

Spezifikation Best.-Nr. VE PS EUR/Stk

N Neuheit.  
Wippe mit Beschriftungsfeld

Reinweiß glänzend	3299 66	1 13	15,19
Anthrazit	3299 67	1 13	18,99
Farbe Alu	3299 65	1 13	18,99

**+ Notwendiges Zubehör**

Einen der nachstehenden Artikel:

Wippschalter AusWe <b>3106 00</b>	→	207
Wippschalter AusWe o.Kr. <b>3816 00</b>	→	207
Wippschalter 16 AX AusWe <b>3176 00</b>		
Wippschalter Kreuz <b>3107 00</b>	→	209
Wippschalter Aus 2-p <b>3102 00</b>	→	208
Wipptaster Schließer <b>3151 00</b>	→	213
Wipptaster Wechsler <b>3156 00</b>	→	215
Wipptaster Schließer + N-Kl. <b>3150 00</b>	→	215
Wipptaster Schließer sMK <b>3152 00</b>	→	214
Tastschalter AusWe <b>3126 00</b>		
Tastschalter Kreuz <b>3127 00</b>		

**+ Optionales Zubehör**

BSF blanko BSS f. Schalter/Taster <b>0018 00</b>	→	180
Beschriftungsbögen 54,5 x 7 mm <b>1453 00</b>	→	222

**Technische Daten**

Abmessungen in mm

- Höhe des Beschriftungsschildes: H 12

**Hinweise**

- Diebstahlschutz durch optional verschraubbares Klemmstück. Dadurch entfällt das Verdübeln der Abdeckrahmen.

**Lieferumfang**

- Blanko Beschriftungsschild und Beschriftungsschilder mit Symbolen "Licht", "Klingel" und "Tür" liegen bei.



Spezifikation Best.-Nr. VE PS EUR/Stk

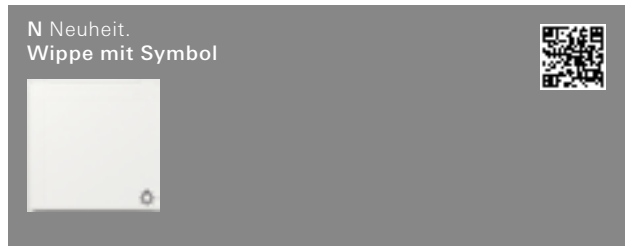

<b>Licht</b>				
Reinweiß	3285 66	1	13	12,84
Anthrazit	3285 67	1	13	16,58
Farbe Alu	3285 65	1	13	16,58

<b>Klingel</b>				
Reinweiß	3286 66	5	13	12,84
Anthrazit	3286 67	1	13	16,58
Farbe Alu	3286 65	1	13	16,58

<b>Tür</b>				
Reinweiß	3287 66	1	13	12,84
Anthrazit	3287 67	1	13	16,58
Farbe Alu	3287 65	1	13	16,58

**+ Notwendiges Zubehör**

Einen der nachstehenden Artikel:

Wippschalter AusWe <b>3106 00</b>	→	207
Wippschalter AusWe o.Kr. <b>3816 00</b>	→	207
Wippschalter 16 AX AusWe <b>3176 00</b>		
Wippschalter Kreuz <b>3107 00</b>	→	209
Wippschalter Aus 2-p <b>3102 00</b>	→	208
Wipptaster Schließer <b>3151 00</b>	→	213
Wipptaster Wechsler <b>3156 00</b>	→	215
Wipptaster Schließer + N-Kl. <b>3150 00</b>	→	215
Wipptaster Schließer sMK <b>3152 00</b>	→	214
Tastschalter AusWe <b>3126 00</b>		
Tastschalter Kreuz <b>3127 00</b>		

**+ Optionales Zubehör**

BSF blanko BSS f. Schalter/Taster <b>0018 00</b>	→	180
Beschriftungsbögen 54,5 x 7 mm <b>1453 00</b>	→	222

**Hinweise**

- Diebstahlschutz durch optional verschraubbares Klemmstück. Dadurch entfällt das Verdübeln der Abdeckrahmen.



<b>Klingel</b>				
Reinweiß	3673 66	1	13	16,67
Anthrazit	3673 67	1	13	20,40
Farbe Alu	3673 65	1	13	20,40

**+ Notwendiges Zubehör**

Wipptaster Schließer <b>3151 00</b>	→	213
Wipptaster Wechsler <b>3156 00</b>	→	215
Wipptaster Schließer + N-Kl. <b>3150 00</b>	→	215
Wipptaster Schließer sMK <b>3152 00</b>	→	214

**+ Optionales Zubehör**

Beschriftungsbögen 60,7 x 11,8 mm <b>1450 00</b>	→	222
--	---	-----

**Technische Daten**

Abmessungen in mm  
 - Höhe des Beschriftungsschildes: H 12

Spezifikation Best.-Nr. VE PS EUR/Stk

**Hinweise**

- Diebstahlschutz durch optional verschraubbares Klemmstück. Dadurch entfällt das Verdübeln der Abdeckrahmen.

**Lieferumfang**

- Blanko Beschriftungsschild liegt bei.



Reinweiß	3295 66	1	13	14,89
Anthrazit	3295 67	1	13	18,71
Farbe Alu	3295 65	1	13	18,71

**+ Notwendiges Zubehör**

Einen der nachstehenden Artikel:

Wippschalter Serien <b>3105 00</b>	→	209
Wippschalter Serien o.Kr. <b>3815 00</b>	→	209
Wippschalter Serien <b>3105 00</b>	→	209
Wippschalter Wechselsch. 2f <b>3108 00</b>		
Wipptaster Wechsler 2f <b>3155 00</b>	→	214
Wippschalter/-taster <b>3139 00</b>	→	215
Tastschalter Serien <b>3125 00</b>		
Tastschalter Wechselsch. 2f <b>3128 00</b>		

**Hinweise**

- Diebstahlschutz durch optional verschraubbares Klemmstück. Dadurch entfällt das Verdübeln der Abdeckrahmen.



Reinweiß glänzend	3495 66	1	13	14,89
Anthrazit	3495 67	1	13	18,71
Farbe Alu	3495 65	1	13	18,71

**+ Notwendiges Zubehör**

Wipptaster Wechsler 2f <b>3155 00</b>	→	214
Wippschalter/-taster <b>3139 00</b>	→	215
Tastschalter Serien <b>3125 00</b>		
Tastschalter Wechselsch. 2f <b>3128 00</b>		



Reinweiß	3294 66	1	13	17,88
Anthrazit	3294 67	1	13	21,63
Farbe Alu	3294 65	1	13	21,63

**+ Notwendiges Zubehör**

Einen der nachstehenden Artikel:

Wipp-Jal.schalter <b>3159 00</b>	→	216
Wipp-Jal.taster <b>3158 00</b>	→	216

Spezifikation Best.-Nr. VE PS EUR/Stk

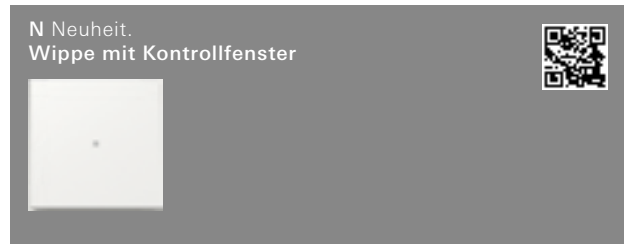

Reinweiß	3290 66	1	13	12,84
Anthrazit	3290 67	1	13	16,58
Farbe Alu	3290 65	1	13	16,58

**+ Notwendiges Zubehör**

Einen der nachstehenden Artikel:

Wipp-Kontroll AusWe	3116 00	→	209
Wipp-Kontroll Aus 2-p	3112 00	→	210
Tast-Kontroll AusWe	3136 00		
Tast-Kontroll Aus 2-p	3122 00		
Wipp-Kontroll 16 AX AusWe	3186 00		
Wipptaster Schließer + N-Kl.	3150 00	→	213
Wipptaster Schließer	3151 00	→	213
Wipptaster Schließer sMK	3152 00	→	214
Wipptaster Wechsler	3156 00	→	215

**Hinweise**

- Diebstahlschutz durch optional verschraubbares Klemmstück. Dadurch entfällt das Verdübeln der Abdeckrahmen.



Reinweiß glänzend	3490 66	1	13	12,84
Anthrazit	3490 67	1	13	16,58
Farbe Alu	3490 65	1	13	16,58

**+ Notwendiges Zubehör**

Tast-Kontroll AusWe	3136 00
Tast-Kontroll Aus 2-p	3122 00
Wipptaster Schließer + N-Kl.	3150 00
Wipptaster Schließer	3151 00
Wipptaster Schließer sMK	3152 00
Wipptaster Wechsler	3156 00

Spezifikation Best.-Nr. VE PS EUR/Stk

**Steckdosen**

## SCHUKO-Steckdose 16 A 250 V~ (IP20)



## TX\_44

Reinweiß	4188 66	1/5	13	10,99
Anthrazit	4188 67	1/5	13	16,89
Farbe Alu	4188 65	1/5	13	16,89

**Merkmale**

- Geerdeter Tragring.

**Technische Daten**

Einbautiefe:	32 mm
Anschlussquerschnitt	- für starre und flexible
Leiter von:	1,5 mm <sup>2</sup> bis 2,5 mm <sup>2</sup>

**Hinweise**

- Nicht für Feuchtrauminstallation geeignet, da Schutzart IP20.
- Bei der Montage muss auch der Dichtungsflansch des Abdeckrahmens verwendet werden.
- Mit erhöhtem Anpressdruck des Erdungsbügels geprüft nach T.N.O.

## SCHUKO-Steckdose 16 A 250 V~ mit erhöhtem Berührungsschutz (Safety Plus) (IP20)



## TX\_44

Reinweiß	4453 66	1/5	13	13,31
Anthrazit	4453 67	1/5	13	19,22
Farbe Alu	4453 65	1/5	13	19,22

**Merkmale**

- Geerdeter Tragring.

**Technische Daten**

Einbautiefe:	32 mm
Anschlussquerschnitt	- für starre und flexible
Leiter von:	1,5 mm <sup>2</sup> bis 2,5 mm <sup>2</sup>
Umgebungstemperatur	- erhöhter
Berührungsschutz:	0 °C bis 45 °C

**Hinweise**

- Nicht für Feuchtrauminstallation geeignet, da Schutzart IP20.
- Bei der Montage muss auch der Dichtungsflansch des Abdeckrahmens verwendet werden.
- Mit erhöhtem Anpressdruck des Erdungsbügels geprüft nach T.N.O.
- Erhöhter Berührungsschutz (Safety Plus) gemäß DIN VDE 0620-1.

Spezifikation Best.-Nr. VE PS EUR/Stk

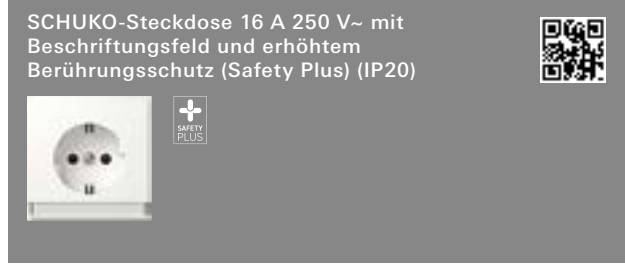

<b>TX_44</b>				
Reinweiß	<b>4462 66</b>	1/5 13		<b>25,48</b>
Anthrazit	<b>4462 67</b>	1/5 13		<b>31,45</b>
Farbe Alu	<b>4462 65</b>	1/5 13		<b>31,45</b>

+ Optionales Zubehör  
Beschriftungsbögen 51,2 x 7 mm **1455 00** → 222

**Merkmale**  
- Geerdeter Tragring.

**Technische Daten**

Einbautiefe:	32 mm
Anschlussquerschnitt	
- für starre und flexible Leiter von:	1,5 mm <sup>2</sup> bis 2,5 mm <sup>2</sup>
Umgebungstemperatur	
- erhöhter Berührungsschutz:	0 °C bis 45 °C

- Hinweise**
- Nicht für Feuchtrauminstallation geeignet, da Schutzart IP20.
  - Bei der Montage muss auch der Dichtungsflansch des Abdeckrahmens verwendet werden.
  - Mit erhöhtem Anpressdruck des Erdungsbügels geprüft nach T.N.O.
  - Erhöhter Berührungsschutz (Safety Plus) gemäß DIN VDE 0620-1.

**Lieferumfang**  
- Beschriftungsschild "EDV" ist beigelegt.

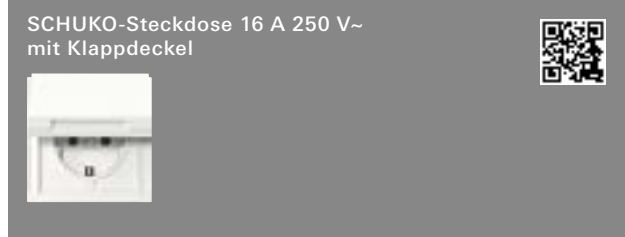

<b>TX_44</b>			
Reinweiß	<b>4454 66</b>	1/5 13	<b>19,35</b>
Anthrazit	<b>4454 67</b>	1/5 13	<b>25,27</b>
Farbe Alu	<b>4454 65</b>	1/5 13	<b>25,27</b>

**Merkmale**  
- Geerdeter Tragring.

**Technische Daten**

Einbautiefe:	32 mm
Anschlussquerschnitt	
- für starre und flexible Leiter von:	1,5 mm <sup>2</sup> bis 2,5 mm <sup>2</sup>

- Hinweise**
- Mit erhöhtem Anpressdruck des Erdungsbügels geprüft nach T.N.O.

Spezifikation Best.-Nr. VE PS EUR/Stk



<b>TX_44</b>			
Reinweiß	<b>4410 66</b>	1/5 13	<b>23,16</b>
Anthrazit	<b>4410 67</b>	1/5 13	<b>29,12</b>
Farbe Alu	<b>4410 65</b>	1/5 13	<b>29,12</b>

**Merkmale**  
- Geerdeter Tragring.

**Technische Daten**

Einbautiefe:	32 mm
Anschlussquerschnitt	
- für starre und flexible Leiter von:	1,5 mm <sup>2</sup> bis 2,5 mm <sup>2</sup>
Abmessungen in mm	
- Höhe des Beschriftungsschildes:	H 12

- Hinweise**
- Mit erhöhtem Anpressdruck des Erdungsbügels geprüft nach T.N.O.

**Lieferumfang**  
- Blanko Beschriftungsschild liegt bei.



Reinweiß	<b>2677 39</b>	1 03	<b>243,46</b>
----------	----------------	------	---------------

- Merkmale**
- Bei der FI-Schutzsteckdose handelt es sich um eine ortsfeste Schutzeinrichtung mit spannungsunabhängiger Fehlerstromauslösung im Sinne der VDE 0664.
  - Funktionsprinzip entspricht dem eines Fehlerstrom-Schutzschalters.

**Technische Daten**

Bemessungsspannung:	AC 230 V, 50/60 Hz
Bemessungsstrom:	16 A
Bemessungsfehlerstrom:	30 mA
Einbautiefe:	32 mm
Anschlussquerschnitt	
- für Leiter von:	1,5 mm <sup>2</sup> bis 2,5 mm <sup>2</sup>
Umgebungstemperatur:	-25 °C bis +40 °C

- Hinweise**
- Montage in eine tiefe Gerätedose.
  - Erhöhter Berührungsschutz (Safety Plus) gemäß DIN VDE 0620-1.
  - Einzelgerät. Nicht kombinierbar. Nicht Design kompatibel zu Gira TX\_44.
  - Fehlerstrom-Schutzeinrichtungen (RCDs) in einer Baueinheit mit einer Steckdose können auch den Schutz für eine benachbarte Steckdose (unter einer gemeinsamen Abdeckung) übernehmen, DIN VDE 0100-530:2018-06.

Spezifikation Best.-Nr. VE PS EUR/Stk

SCHUKO-Steckdose 16 A 250 V~  
mit Klappdeckel, Schloss und Beschriftungsfeld**mit sortierten Schließungen**

Reinweiß	<b>4467 66</b>	1 13	<b>78,33</b>
Anthrazit	<b>4467 67</b>	1 13	<b>84,22</b>
Farbe Alu	<b>4467 65</b>	1 13	<b>84,22</b>

**mit gleichen Schließungen**

Reinweiß	<b>4569 66</b>	1 13	<b>78,33</b>
Anthrazit	<b>4569 67</b>	1 13	<b>84,22</b>
Farbe Alu	<b>4569 65</b>	1 13	<b>84,22</b>

**+ Optionales Zubehör**Beschriftungsbögen 60,7 x 11,8 mm **1450 00** → 222**Merkmale**

- Geerdeter Tragring.

**Technische Daten**

Einbautiefe:	32 mm
Anschlussquerschnitt	
- für starre und flexible	
Leiter von:	1,5 mm <sup>2</sup> bis 2,5 mm <sup>2</sup>
Abmessungen in mm	
- Höhe des	
Beschriftungsschild:	H 12

**Hinweise**

- Mit erhöhtem Anpressdruck des Erdungsbügels geprüft nach T.N.O.

**Lieferumfang**

- Zwei Schlüssel sind im Lieferumfang enthalten.
- Blanko Beschriftungsschild liegt bei.

SCHUKO-Steckdose 16 A 250 V~  
mit Klappdeckel, komplett mit Dichtungsset  
IP44 und Abdeckrahmen**Standard 55**

Cremeweiß glänzend	<b>4157 01</b>	1 01	<b>23,68</b>
Reinweiß glänzend	<b>4157 03</b>	1 01	<b>23,68</b>

**Merkmale**

- UV-beständig
- Geerdeter Tragring.

**Technische Daten**

Einbautiefe:	32 mm
Anschlussquerschnitt	
- für starre und flexible	
Leiter von:	1,5 mm <sup>2</sup> bis 2,5 mm <sup>2</sup>

**Hinweise**

- Mit erhöhtem Anpressdruck des Erdungsbügels geprüft nach T.N.O.

**Lieferumfang**

- Set aus SCHUKO-Steckdose mit Klappdeckel, Dichtungsset IP44 und Abdeckrahmen Standard 55.

Spezifikation Best.-Nr. VE PS EUR/Stk

SCHUKO-Steckdose 2fach 16 A 250 V~  
mit Klappdeckel, komplett mit Dichtungsset  
IP44 und Abdeckrahmen**Standard 55**

Cremeweiß glänzend	<b>4158 01</b>	1 01	<b>46,42</b>
Reinweiß glänzend	<b>4158 03</b>	1 01	<b>46,42</b>

**Merkmale**

- UV-beständig
- Geerdeter Tragring.

**Technische Daten**

Einbautiefe:	32 mm
Anschlussquerschnitt	
- für starre und flexible	
Leiter von:	1,5 mm <sup>2</sup> bis 2,5 mm <sup>2</sup>

**Hinweise**

- Mit erhöhtem Anpressdruck des Erdungsbügels geprüft nach T.N.O.

**Lieferumfang**

- Set aus SCHUKO-Steckdosen mit Klappdeckel, Dichtungsset IP44 und Abdeckrahmen Standard 55.

**Lichtsteuerung**

System 3000 Bewegungsmelderaufsatz 1,10 m

**Standard**

Reinweiß	<b>5373 66</b>	1 02	<b>90,85</b>
Anthrazit	<b>5373 67</b>	1 02	<b>97,86</b>
Farbe Alu	<b>5373 65</b>	1 02	<b>97,86</b>

**Komfort BT**

Reinweiß	<b>5374 66</b>	1 02	<b>141,13</b>
Anthrazit	<b>5374 67</b>	1 02	<b>148,14</b>
Farbe Alu	<b>5374 65</b>	1 02	<b>148,14</b>

Funktionsbeschreibung Standardaufsatz	→	253
Funktionsbeschreibung Komfortaufsatz	→	254

Spezifikation Best.-Nr. VE PS EUR/Stk

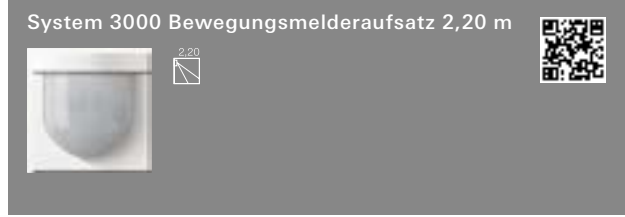

<b>Standard</b>			
Reinweiß	5375 66	1 02	90,85
Anthrazit	5375 67	1 02	97,86
Farbe Alu	5375 65	1 02	97,86

<b>Komfort BT</b>			
Reinweiß	5376 66	1 02	141,13
Anthrazit	5376 67	1 02	148,14
Farbe Alu	5376 65	1 02	148,14

Funktionsbeschreibung Standardaufsatz → 255  
 Funktionsbeschreibung Komfortaufsatz → 255

Spezifikation Best.-Nr. VE PS EUR/Stk

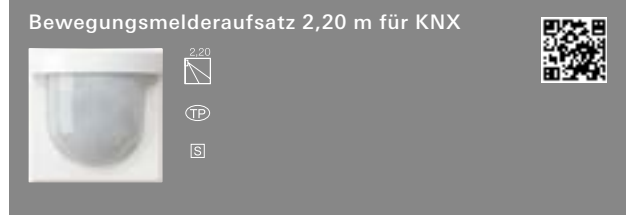

<b>Standard</b>			
Reinweiß	2041 66	1 06	151,59
Anthrazit	2041 67	1 06	158,17
Farbe Alu	2041 65	1 06	158,17

<b>Komfort</b>			
Reinweiß	2051 66	1 06	208,82
Anthrazit	2051 67	1 06	215,39
Farbe Alu	2051 65	1 06	215,39

Funktionsbeschreibung Standardaufsatz → 439  
 Funktionsbeschreibung Komfortaufsatz → 440



<b>Standard</b>			
Reinweiß	5379 66	1 02	90,85
Anthrazit	5379 67	1 02	97,86
Farbe Alu	5379 65	1 02	97,86

Funktionsbeschreibung → 253

**Zeitschalter**



Reinweiß	0666 66	1 13	12,82
Anthrazit	0666 67	1 13	22,59
Farbe Alu	0666 65	1 13	22,59

- + Notwendiges Zubehör**  
 Einen der nachstehenden Artikel:
- Zeitsch. 2-p 15 min **0320 00** → 218
  - Zeitsch. 2-p 120 min **0321 00** → 218
  - Jalousie Gruppent./-sch. 1-p **0154 00** → 217
  - Jalousie Gruppent./-sch. 2-p **0157 00** → 217

**Hinweise**  
 - Durch Auswechseln der Symbolscheiben für Zeit (15 bis 120 min oder 30 bis 60 min) und Jalousie (▲, ▼), kann diese Abdeckung universell eingesetzt werden.

**Lieferumfang**  
 - Symbolscheiben für Zeit (15 bis 120 min oder 30 bis 60 min) und Jalousie (▲, ▼) sind im Lieferumfang enthalten.

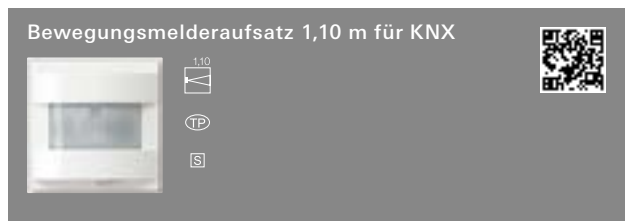

<b>Standard</b>			
Reinweiß	2040 66	1 06	150,59
Anthrazit	2040 67	1 06	157,17
Farbe Alu	2040 65	1 06	157,17

<b>Komfort</b>			
Reinweiß	2050 66	1 06	205,78
Anthrazit	2050 67	1 06	212,34
Farbe Alu	2050 65	1 06	212,34

Funktionsbeschreibung Standardaufsatz → 438  
 Funktionsbeschreibung Komfortaufsatz → 438

**Jalousiesteuerung**



Reinweiß	3294 66	1 13	17,88
Anthrazit	3294 67	1 13	21,63
Farbe Alu	3294 65	1 13	21,63

- + Notwendiges Zubehör**  
 Einen der nachstehenden Artikel:
- Wipp-Jal.schalter **3159 00** → 216
  - Wipp-Jal.taster **3158 00** → 216

Spezifikation Best.-Nr. VE PS EUR/Stk



Reinweiß	0666 66	1	13	12,82
Anthrazit	0666 67	1	13	22,59
Farbe Alu	0666 65	1	13	22,59

**+ Notwendiges Zubehör**

Einen der nachstehenden Artikel:

Jalousie Gruppent./-sch. 1-p	0154 00	→	217
Jalousie Gruppent./-sch. 2-p	0157 00	→	217
Zeitsch. 2-p 15 min	0320 00	→	218
Zeitsch. 2-p 120 min	0321 00	→	218

**Hinweise**

- Durch Auswechseln der beiliegenden Symbolscheiben für Jalousie und Zeit kann diese Abdeckung universell eingesetzt werden.

**Lieferumfang**

- Symbolscheiben für Jalousie (▲, ▼) und Zeit (15 bis 120 min oder 30 bis 60 min) sind im Lieferumfang enthalten.

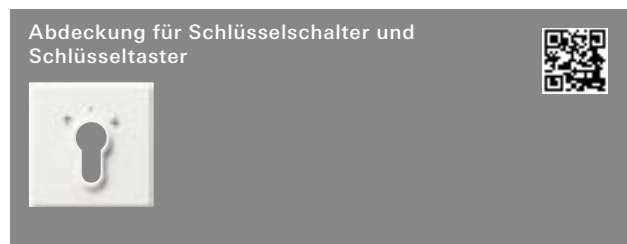

Reinweiß	0664 66	1	02	13,32
Anthrazit	0664 67	1	02	22,23
Farbe Alu	0664 65	1	02	22,23

**+ Notwendiges Zubehör**

Einen der nachstehenden Artikel:

Schlüsseltaster 1-p	0163 00	→	218
Schlüsselschalter 2-p	0144 00	→	290

**+ Optionales Zubehör**

Profilhalbzylinder Schließung sortiert	0001 00	→	225
Profilhalbzylinder Schließung gleich	0002 00	→	225

**Türkommunikation**

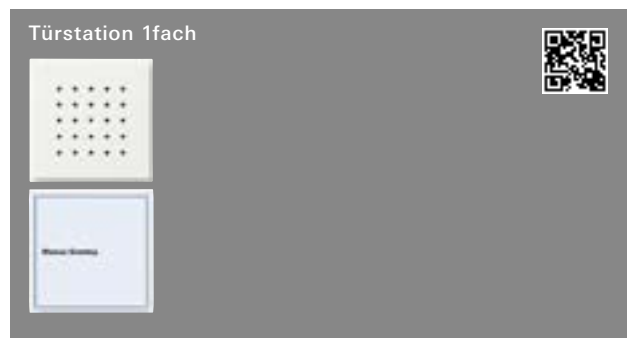

Reinweiß	1260 66	1	18	349,30
Anthrazit	1260 67	1	18	359,81
Farbe Alu	1260 65	1	18	359,81

Funktionsbeschreibung → 320

Spezifikation Best.-Nr. VE PS EUR/Stk

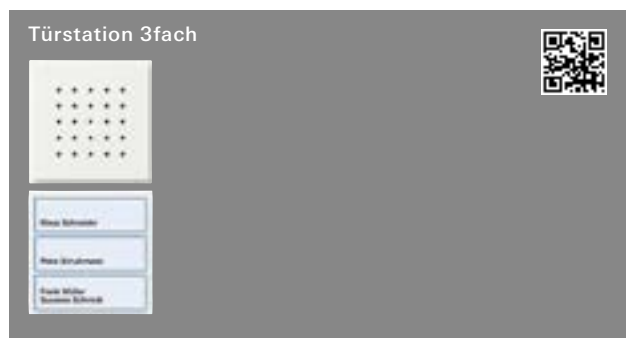

Reinweiß	1261 66	1	18	357,03
Anthrazit	1261 67	1	18	367,44
Farbe Alu	1261 65	1	18	367,44

Funktionsbeschreibung → 320

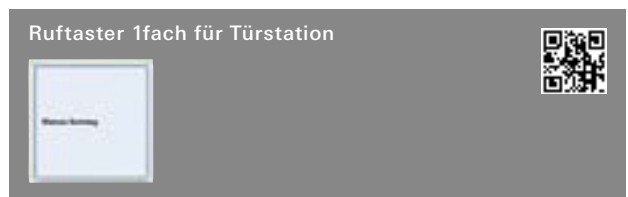

Programmneutral	1262 00	1	18	170,17
-----------------	---------	---	----	--------

Funktionsbeschreibung → 321

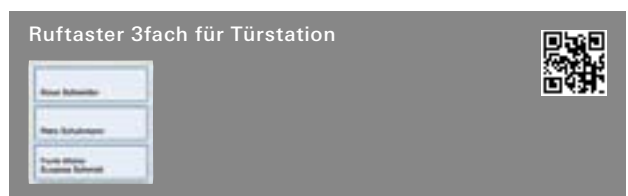

Programmneutral	1263 00	1	18	177,79
-----------------	---------	---	----	--------

Funktionsbeschreibung → 321

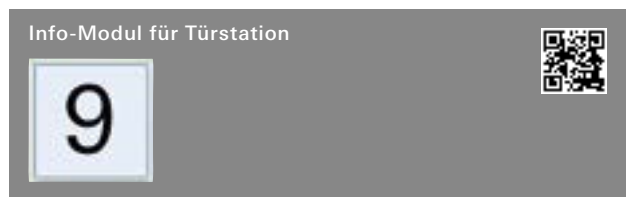

Programmneutral	1264 00	1	18	150,45
-----------------	---------	---	----	--------

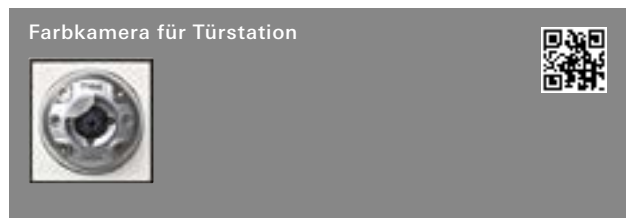

Funktionsbeschreibung → 321







Reinweiß	1265 66	1	10	827,36
Anthrazit	1265 67	1	10	831,35
Farbe Alu	1265 65	1	10	831,35



Funktionsbeschreibung → 322



Unterputz IP44 TX\_44



Spezifikation	Best.-Nr.	VE	PS	EUR/Stk
<b>Türstation AP 1fach</b> 				
				
Reinweiß	<b>1266 66</b>	1	18	<b>298,26</b>
Anthrazit	<b>1266 67</b>	1	18	<b>309,06</b>
Farbe Alu	<b>1266 65</b>	1	18	<b>309,06</b>
Funktionsbeschreibung				→ 323



Spezifikation	Best.-Nr.	VE	PS	EUR/Stk
<b>Türstation AP 3fach</b> 				
				
Reinweiß	<b>1267 66</b>	1	18	<b>302,97</b>
Anthrazit	<b>1267 67</b>	1	18	<b>313,91</b>
Farbe Alu	<b>1267 65</b>	1	18	<b>313,91</b>
Funktionsbeschreibung				→ 323

Spezifikation	Best.-Nr.	VE	PS	EUR/Stk
<b>Türstation AP 6fach</b> 				
				
Reinweiß	<b>1268 66</b>	1	18	<b>425,83</b>
Anthrazit	<b>1268 67</b>	1	18	<b>439,96</b>
Farbe Alu	<b>1268 65</b>	1	18	<b>440,07</b>
Funktionsbeschreibung				→ 323

Spezifikation	Best.-Nr.	VE	PS	EUR/Stk
<b>Türstation Video AP 1fach</b> 				
				
Reinweiß	<b>1269 66</b>	1	10	<b>1139,60</b>
Anthrazit	<b>1269 67</b>	1	10	<b>1152,06</b>
Farbe Alu	<b>1269 65</b>	1	10	<b>1152,06</b>
Funktionsbeschreibung				→ 324

Spezifikation	Best.-Nr.	VE	PS	EUR/Stk
<b>Türstation Video AP 3fach</b> 				
				
Reinweiß	<b>1270 66</b>	1	10	<b>1146,10</b>
Anthrazit	<b>1270 67</b>	1	10	<b>1157,99</b>
Farbe Alu	<b>1270 65</b>	1	10	<b>1157,99</b>
Funktionsbeschreibung				→ 324

<b>Gira Keyless In</b>				
<b>Gira Keyless In Codetastatur</b> 				
				
Reinweiß	<b>2605 66</b>	1	10	<b>323,10</b>
Anthrazit	<b>2605 67</b>	1	10	<b>334,63</b>
Farbe Alu	<b>2605 65</b>	1	10	<b>334,63</b>
Funktionsbeschreibung				→ 353

<b>Gira Keyless In Fingerprint-Leseinheit</b> 				
				
Reinweiß	<b>2617 66</b>	1	10	<b>772,99</b>
Anthrazit	<b>2617 67</b>	1	10	<b>784,01</b>
Farbe Alu	<b>2617 65</b>	1	10	<b>784,01</b>
Funktionsbeschreibung				→ 354

Spezifikation Best.-Nr. VE PS EUR/Stk

**Kommunikationstechnik Zubehör****Hinweise**

- Nicht für Feuchtrauminstallation geeignet, da Schutzart IP20.

Datenhaube mit Tragring und Beschriftungsfeld für Einschübe Kommunikationstechnik (IP20)



Reinweiß	<b>0870 66</b>	1/5 13	<b>19,82</b>
Anthrazit	<b>0870 67</b>	1/5 13	<b>26,69</b>
Farbe Alu	<b>0870 65</b>	1/5 13	<b>26,69</b>

**+ Notwendiges Zubehör**

Einen der nachstehenden Artikel:

**Einschübe Entertainment**

Einschub Datenhaube 2f 2 XLR <b>0055 00</b>	→ 369
Einschub Datenhaube High-End WBT <b>0091 00</b>	→ 369

**Einschübe Netzwerktechnik**

Einschub Datenhaube 1f AMP/Radiall <b>0052 00</b>	→ 369
Einschub Datenhaube 2f MJ AMP/Radiall <b>0053 00</b>	→ 369
Einschub Datenhaube 2f MJ AMP <b>0039 00</b>	→ 370
Einschub Datenhaube 2f MJ Lucent <b>0058 00</b>	→ 370
Einschub Datenhaube 2f IBM freenet <b>0047 00</b>	→ 370
Einschub Datenhaube 1f AMP (ACO) <b>0059 00</b>	→ 370
Einschub Datenhaube 2f SC-Duplex <b>0089 00</b>	→ 371

**Zubehör**

Uni-Einschub Datenhaube Adapterset <b>0049 00</b>	→ 369
Blindeinschub Datenhaube <b>0048 00</b>	→ 369

**+ Optionales Zubehör**

Beschriftungsbögen 62,8 x 6,8 mm <b>1457 00</b>	→ 222
---	-------

**Hinweise**

- Nur für Schraubbefestigung.  
- Für senkrechten und 30° geneigten Auslass.

Abdeckhaube steckbar mit Adapterrahmen für Geräte mit Abdeckung (50 x 50 mm) und Schrägauslass (IP20)



Reinweiß	<b>0682 66</b>	1/5 13	<b>24,76</b>
Anthrazit	<b>0682 67</b>	1/5 13	<b>31,63</b>
Farbe Alu	<b>0682 65</b>	1/5 13	<b>31,63</b>

**Hinweise**

- Mit der Abdeckhaube und Abdeckrahmen (1- bis 5fach) lassen sich Fremdgeräte mit quadratischer Zentralplatte (50 x 50 mm) in das Schalterprogramm TX\_44 integrieren.  
- Für Fremdgeräte mit quadratischer Zentralplatte (50 x 50 mm) z. B. der Firmen Alcatel, AMP Econo Link System, Brand-Rex, METZ CONNECT (BTR), Kannegieter BICC Brand Rex, Krone, Molex, Reichle de Massari, Rutenbeck, Schumann Netzwerktechnik RJ45 Anschlussdose Cat.5 BICC, Siemens ICCS 100 und 300, Telegärtner, Telenorma, TKM, Quante, Panduit (2fach MSCSP 2) etc.

Spezifikation Best.-Nr. VE PS EUR/Stk

**Zubehör**

Adapterrahmen mit Klappdeckel



Reinweiß	<b>0654 66</b>	5 13	<b>22,26</b>
Anthrazit	<b>0654 67</b>	1 13	<b>29,12</b>
Farbe Alu	<b>0654 65</b>	5 13	<b>29,12</b>

**Merkmale**

- Zur Integration der Steckvorrichtungen aus dem System 55, wie z. B. TAE, UAE, Lautsprecher, SCHUKO-Steckdosen mit erhöhtem Berührungsschutz (Safety Plus), SV, ZSV, WSV, etc.

**Hinweise**

- Passend für ausgewählte SCHUKO-Steckdosen aus dem System 55 gemäß Übersicht im Technischen Anhang. (Ausnahme: SCHUKO-Steckdose mit Klappdeckel, FI-Schutzsteckdose sowie weiteren Steckvorrichtungen aus dem System 55.)

Adapterrahmen mit Klappdeckel und Beschriftungsfeld



Reinweiß	<b>0680 66</b>	1 13	<b>26,10</b>
Anthrazit	<b>0680 67</b>	1 13	<b>32,98</b>
Farbe Alu	<b>0680 65</b>	1 13	<b>32,98</b>

**Merkmale**

- Zur Integration der Steckvorrichtungen aus dem System 55, wie z. B. TAE, UAE, Lautsprecher, SCHUKO-Steckdosen, SV, ZSV, WSV, etc.

**Technische Daten**

Abmessungen in mm

- Höhe des Beschriftungsschildes: H 12

**Hinweise**

- Passend für ausgewählte SCHUKO-Steckdosen aus dem System 55 gemäß Übersicht im Technischen Anhang. (Ausnahme: SCHUKO-Steckdose mit Klappdeckel, FI-Schutzsteckdose sowie weiteren Steckvorrichtungen aus dem System 55.)



Spezifikation Best.-Nr. VE PS EUR/Stk

**Adapterrahmen mit Klappdeckel, Schloss und Beschriftungsfeld**



**mit sortierten Schließungen**

Reinweiß	0694 66	1	13	81,17
Anthrazit	0694 67	1	13	88,05
Farbe Alu	0694 65	1	13	88,05

**mit gleichen Schließungen**

Reinweiß	0697 66	1	13	81,17
Anthrazit	0697 67	1	13	88,05
Farbe Alu	0697 65	1	13	88,05

+ **Optionales Zubehör**  
 Beschriftungsbögen 60,7 x 11,8 mm **1450 00** → 222

**Merkmale**  
 - Zur Integration der Steckvorrichtungen aus dem System 55, wie z. B. TAE, UAE, Lautsprecher, SCHUKO-Steckdosen, SV, ZSV, WSV, etc.

**Technische Daten**  
 Abmessungen in mm  
 - Höhe des Beschriftungsschildes: H 12

**Hinweise**  
 - Passend für ausgewählte SCHUKO-Steckdosen aus dem System 55 gemäß Übersicht im Technischen Anhang. (Ausnahme: SCHUKO-Steckdose mit Klappdeckel, FI-Schutzsteckdose sowie weiteren Steckvorrichtungen aus dem System 55.)

**Lieferumfang**  
 - Beschriftungsschild ist im Lieferumfang enthalten.

**Adapterrahmen mit transparentem Klappdeckel**





Reinweiß	0409 66	1	13	22,26
Anthrazit	0409 67	1	13	29,12
Farbe Alu	0409 65	1	13	29,12

**Merkmale**  
 - Zur Integration der Elektronikgeräte aus dem System 55, wie z. B. Jalousiesteuerung, Zeitschaltuhr, Tastsensor, Tastsensor 2, etc.

**Hinweise**  
 - Passend für alle SCHUKO-Steckdosen aus dem System 55 gemäß Übersicht im Technischen Anhang.  
 - **Bei Außenmontage Umgebungstemperatur für Elektronikensätze beachten.**

Spezifikation Best.-Nr. VE PS EUR/Stk

**Adapterrahmen mit quadratischem Ausschnitt (55 x 55 mm) (IP20)**

Reinweiß	0289 66	1	13	7,29
Anthrazit	0289 67	1	13	10,75
Farbe Alu	0289 65	5	13	10,75

**Merkmale**  
 - Mit diesem Adapterrahmen und Abdeckrahmen (1- bis 4fach) lassen sich die Produkte aus dem System 55 in Gira TX\_44 integrieren.

**Hinweise**  
 - Nicht für Feuchtrauminstallation geeignet, da Schutzart IP20.  
 - Hotel-Card-Schalter, FI-Schutzsteckdose, Datenschnittstelle, Datenhaube, steckbare Abdeckhaube, Wohnungsstation Standard mit Hörer können nicht in diesen Adapterrahmen integriert werden.

**Adapterrahmen (55 x 55 mm) mit steckbarer Abdeckhaube (IP20)**



Reinweiß	1163 66	1/5	13	24,66
Anthrazit	1163 67	1/5	13	31,53
Farbe Alu	1163 65	1/5	13	31,53

+ **Optionales Zubehör**  
 Adapterrahmen quadr. 50 x 50 mm **0282 ..** → 79

**Merkmale**  
 - Mit dieser Abdeckhaube mit Adapterrahmen (55 x 55 mm) und Abdeckrahmen (1- bis 4fach) lassen sich Steckvorrichtungen aus dem System 55 in das Schalterprogramm Gira TX\_44 integrieren.  
 - Für z. B. Steckvorrichtungen System 55.

**Hinweise**  
 - Nicht für Feuchtrauminstallation geeignet, da Schutzart IP20.  
 - Mit dem Adapterrahmen mit quadratischem Ausschnitt (50 x 50 mm) können auch Fremdgeräte integriert werden.  
 - **Eine Bemusterung der Produkte wird dringend empfohlen.**

**Blindabdeckung**



Reinweiß	0268 66	5	13	14,70
Anthrazit	0268 67	1	13	21,50
Farbe Alu	0268 65	5	13	21,50

**Hinweise**  
 - Bei Verwendung von Abdeckrahmen 1fach muss der Abdeckrahmen gedübelt werden.

Unterputz IP44 TX\_44

Spezifikation	Best.-Nr.	VE	PS	EUR/Stk
---------------	-----------	----	----	---------

## Schrauben mit Innensechsrund

**System 55, Flächenschalter, Gira TX\_44**

30 Stück	<b>1402 00</b>	1	09	<b>6,13</b>
----------	----------------	---	----	-------------

**+ Optionales Zubehör**

Abdeckrahmen Gira TX_44			→	158
-------------------------	--	--	---	-----

**Hinweise**

- Passend für Schraubendreher T9 und T10.
- Für Mitnahmeschutz / System 55/System 70/ TX\_44.

**Lieferumfang**

- 30 Schrauben sind im Lieferumfang enthalten.

# Gira Wassergeschützt Aufputz IP44

172	_____	Schalten und Tasten
174	_____	Steckdosen
177	_____	Jalousiesteuerung
178	_____	Orientierungsbeleuchtung
178	_____	Zeitschalter
179	_____	Taster-Busankoppler
179	_____	Kommunikationstechnik Zubehör
180	_____	Zubehör

## Auszeichnungen

DEUBAU-Produkt-Preis Europa 1992

## Produktdesign

Prof. Odo Klose, Wuppertal

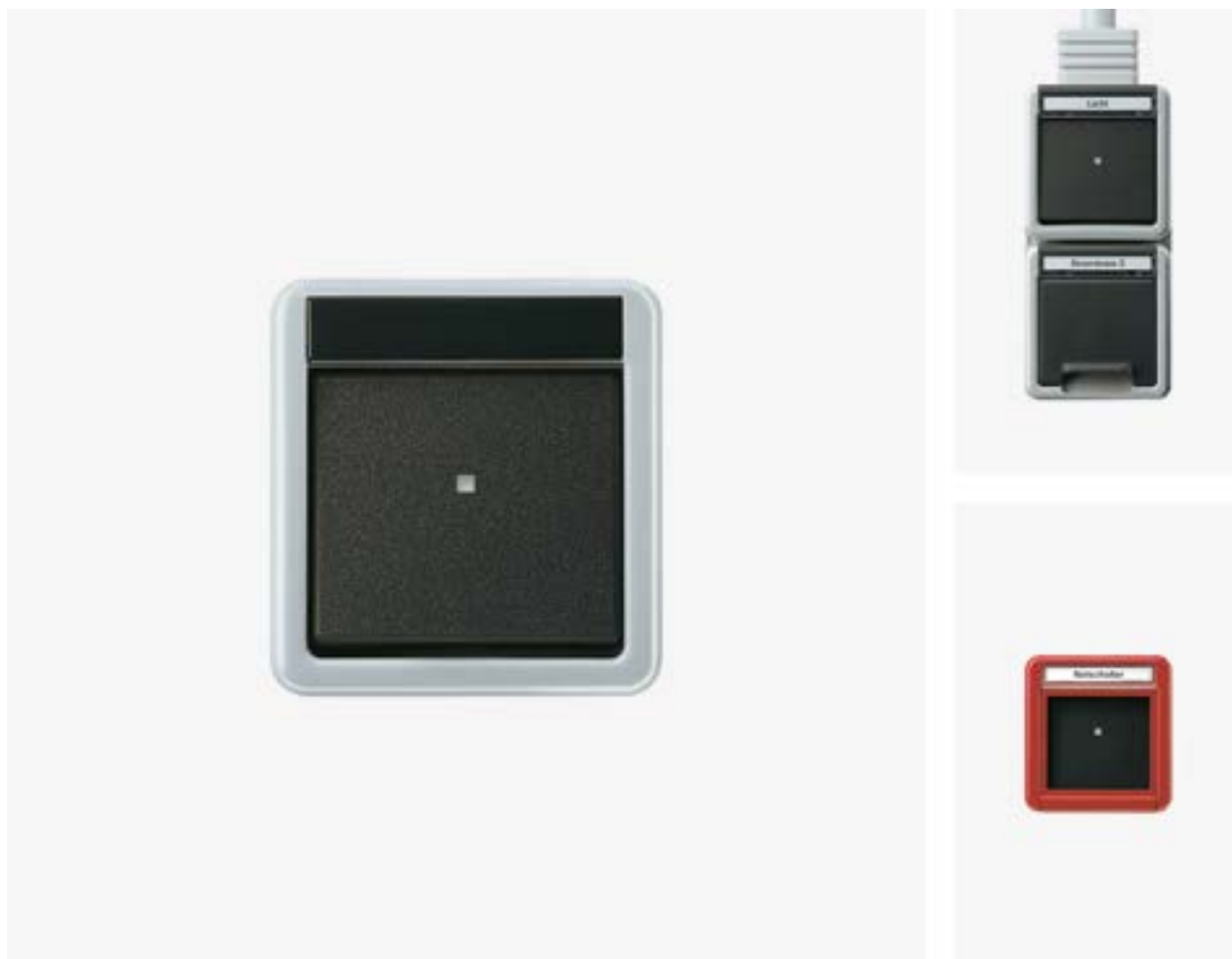

Aufputz IP44

# Wassergeschützt Aufputz IP44 – Robust bei Nässe und besonderer Beanspruchung.

## Merkmale

- Bruchfeste Gehäuse für einen dauerhaft sicheren Berührungsschutz und höchste elektrische Sicherheit.
- Hohe Oberflächenqualität schützt gegen äußere Einflüsse und Schmutz.
- UV-beständiges Material
- Funktionelles Material, beständig gegen äußere Einflüsse durch Öle, Fette, Kraftstoffe und Chemikalien.
- Gehäuseausführung IP44 nach DIN EN 60529.
- Gehäuseausführungen für waagrecht und senkrecht angeordnete Installationen.

## Abmessungen in mm

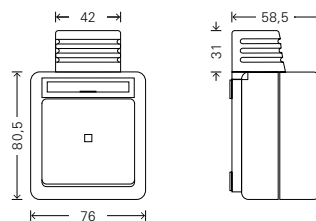

## Technische Daten

Plattform:	WG AP
Material:	Thermoplast
Installationsart:	Aufputz
Schutzart:	IP44
Betriebstemperatur:	-5 °C bis +45 °C
Lagertemperatur:	-20 °C bis +65 °C

1fach, senkrechte Installation:	B 76	H 80,5	T 58,5
2fach, senkrechte Installation:	B 76	H 162,5	T 58,5
2fach, waagerechte Installation:	B 153,5	H 80,5	T 58,5
3fach, waagerechte Installation:	B 231	H 80,5	T 58,5

## Variante



Grau

Neue Gira Schaltergeneration.

**Technische Merkmale**

- Schwimmende Schaltwippe bewirkt automatische und präzise Positionierung der Wippe im Rahmen.
- Spannungsprüfung von vorn möglich.
- Einheitliche Abisolierlänge (11 mm) für Schalter und Steckdosen sorgt für eine schnellere, effizientere Montage.
- Verwendbarkeit von starrem und flexiblem Leitergut möglich.
- Gut zugängliche Lösehebel.
- Bruchsicherer Thermoplastsockel.
- Standardmäßig LED-Beleuchtungselemente von vorn einsetzbar.
- Durch 180°-Drehung des Beleuchtungselementes kann je nach Schalter zwischen Kontrollbeleuchtung und Dauerbeleuchtung gewechselt werden.

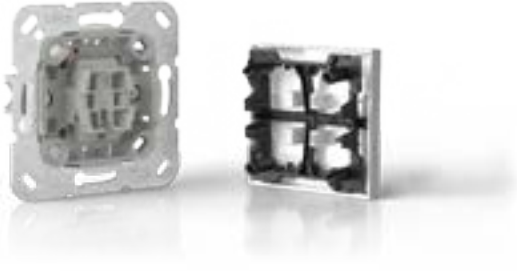

Bisherige Best.-Nr.	Neue Best.-Nr.
0102xx	3102xx
0105xx	3105xx
0106xx	3106xx
0107xx	3107xx
0112xx	3112xx
0116xx	3116xx
0152xx	3152xx
0155xx	3153xx
0156xx	3156xx
015635	315635
020630	320630

Spezifikation Best.-Nr. VE PS EUR/Stk

**Schalten und Tasten**

N Neuheit.  
Wippschalter 10 AX 250 V~



Universal-Aus-Wechselschalter			
Grau	3106 30	10/100 24	17,78

Kreuzschalter			
Grau	3107 30	10 14	29,65

Ausschalter 2-polig			
Grau	3102 30	1 14	29,65

+ Optionales Zubehör

**LED-Beleuchtungselemente**

LED-Bel.el. 230 V~/V1 0,5 mA RT 3791 ..	→	221
LED-Bel.el. 12 - 30 V~/V4 0,5 mA RT 3794 ..	→	221

**Beschriftung**

Beschriftungsbögen 54,5 x 7 mm 1453 00	→	222
BSF blanko BSS f. Schalter/Taster 0018 00	→	180

**Merkmale**

- Kunststoff: halogenfreier, schlag- und bruchsicherer Thermoplast

**Technische Daten**

Anschlussquerschnitt	
- für starre und flexible Leiter bis:	2,5 mm <sup>2</sup>
Nennleistung	
- LEDi/ CFLi:	100 W

**Hinweise**

- Auch beleuchtbar anzuschließen.

N Neuheit.  
Wippschalter 10 AX 250 V~



Serienschalter			
Grau	3105 30	10 14	30,62

+ Optionales Zubehör

BSF blanko BSS f. Schalter/Taster 0018 00	→	180
Beschriftungsbögen 54,5 x 7 mm 1453 00	→	222

**Merkmale**

- Kunststoff: halogenfreier, schlag- und bruchsicherer Thermoplast

**Technische Daten**

Anschlussquerschnitt	
- für starre und flexible Leiter bis:	2,5 mm <sup>2</sup>
Nennleistung	
- LEDi/ CFLi:	100 W

Aufputz IP44

Spezifikation Best.-Nr. VE PS EUR/Stk

N Neuheit.  
Wipp-Kontrollschalter 10 AX 250 V~  
mit Beschriftungsfeld und orangem LED-  
Beleuchtungselement 230 V



**Universal-Aus-Wechselschalter**  
Grau **3116 30** 10 14 **37,08**

**Ausschalter 2-polig**  
Grau **3112 30** 10 14 **48,04**

**+ Optionales Zubehör**

**LED-Beleuchtungselemente**

LED-Bel.el. 230 V~/V1 0,5 mA RT **3791 ..** → 221  
LED-Bel.el. 230 V~/V2 0,5 mA RT **3792 ..** → 221  
LED-Bel.el. 12 - 30 V~/V4 0,5 mA RT **3794 ..** → 221  
LED-Bel.el. 12 - 30 V~/V5 0,5 mA RT **3795 ..** → 221

**Beschriftung**

Beschriftungsbögen 54,5 x 7 mm **1453 00** → 222  
BSF blanko BSS f. Schalter/Taster **0018 00** → 180

**Merkmale**

- Mit orangem LED-Beleuchtungselement.
- Kunststoff: halogenfreier, schlag- und bruchsicherer Thermoplast

**Technische Daten**

Anschlussquerschnitt  
- für starre und flexible  
Leiter bis: 2,5 mm<sup>2</sup>  
Nennleistung  
- LEDi/ CFLi: 100 W



**Hinweise**

- Auch beleuchtbar anzuschließen.

**Lieferumfang**

- Beschriftungsschild "Heizung Ein/Aus", "VERWARMING AAN/UIT" ist beigelegt.
- Leitungseinführung 2fach (Zwillingseinführung) ist beigelegt.
- Oranges LED-Beleuchtungselement 230 V~ 1,5 mA ist im Lieferumfang enthalten.

N Neuheit.  
Wipp-Kontrollschalter 16 AX 250 V~  
mit Beschriftungsfeld und  
orangem LED-Beleuchtungselement 230 V~

**Universal-Aus-Wechselschalter**  
Grau **3186 30** 10 14 **46,37**

**+ Optionales Zubehör**

**LED-Beleuchtungselemente**

LED-Bel.el. 230 V~/V1 0,5 mA RT **3791 ..** → 221  
LED-Bel.el. 230 V~/V2 0,5 mA RT **3792 ..** → 221  
LED-Bel.el. 12 - 30 V~/V4 0,5 mA RT **3794 ..** → 221  
LED-Bel.el. 12 - 30 V~/V5 0,5 mA RT **3795 ..** → 221

**Beschriftung**

Beschriftungsbögen 54,5 x 7 mm **1453 00** → 222  
BSF blanko BSS f. Schalter/Taster **0018 00** → 180

Spezifikation Best.-Nr. VE PS EUR/Stk

**Merkmale**

- Mit orangem LED-Beleuchtungselement.
- Kunststoff: halogenfreier, schlag- und bruchsicherer Thermoplast

**Technische Daten**

Anschlussquerschnitt  
- für starre und flexible  
Leiter bis: 2,5 mm<sup>2</sup>  
Nennleistung  
- LEDi/ CFLi: 200 W



**Hinweise**

- Auch beleuchtbar anzuschließen.

**Lieferumfang**

- Beschriftungsschild "Heizung Ein/Aus", "VERWARMING AAN/UIT" ist beigelegt.
- Leitungseinführung 2fach (Zwillingseinführung) ist beigelegt.
- Oranges LED-Beleuchtungselement 230 V~ 1,5 mA ist im Lieferumfang enthalten.

N Neuheit.  
Wipptaster 10 A 250 V~  
mit Beschriftungsfeld

**Wechsler 1-polig**  
Grau **3156 30** 10/100 24 **21,73**

**Schließer 1-polig mit sep. Meldekontakt**  
Grau **3152 30** 10 14 **25,45**

**+ Optionales Zubehör**

**LED-Beleuchtungselemente**

LED-Bel.el. 230 V~/V1 0,5 mA RT **3791 ..** → 221  
LED-Bel.el. 230 V~/V2 0,5 mA RT **3792 ..** → 221  
LED-Bel.el. 12 - 30 V~/V4 0,5 mA RT **3794 ..** → 221  
LED-Bel.el. 12 - 30 V~/V5 0,5 mA RT **3795 ..** → 221

**Beschriftung**

Beschriftungsbögen 54,5 x 7 mm **1453 00** → 222  
BSF blanko BSS f. Schalter/Taster **0018 00** → 180

**Merkmale**

- Kunststoff: halogenfreier, schlag- und bruchsicherer Thermoplast

**Technische Daten**

Anschlussquerschnitt  
- für starre und flexible  
Leiter bis: 2,5 mm<sup>2</sup>

**Hinweise**

- Auch beleuchtbar anzuschließen.

**Lieferumfang**

- Symbole "Licht", "Klingel" und "Tür" liegen bei.

Aufputz IP44

Spezifikation Best.-Nr. VE PS EUR/Stk

N Neuheit.  
Abdeckung mit Beschriftungsfeld und Glasscheibe passend zu wassergeschützten Wippschaltern, Kontrollschaltern und Tastern





Rot RAL 3000 **3206 30** 1 14 **27,96**

+ Optionales Zubehör  
Beschriftungsbögen 54,5 x 7 mm **1453 00** → 222  
Glasscheibe Abd. BSF + Glasscheibe **0099 30** → 180

**Merkmale**  
- Kunststoff: halogenfreier, schlag- und bruchsicherer Thermoplast

**Lieferumfang**  
- Beschriftungsschilder "Rauchabzug" und "Hausalarm" sowie "Rookafvoer" und "Alarm" sind beigefügt.

Gehäuse mit Beschriftungsfeld zur Aufnahme von Befehls- und Meldegeräten (Ø 22,5 mm)

Grau **0272 30** 1 14 **25,27**

+ Optionales Zubehör  
Beschriftungsbögen 54,5 x 7 mm **1453 00** → 222

**Lieferumfang**  
- Blanko Beschriftungsschild liegt bei.

**Steckdosen**

SCHUKO-Steckdose 16 A 250 V~ mit Klappdeckel



**WG AP**  
Grau **4440 30** 10/100 24 **14,75**

+ Optionales Zubehör  
BSF blanko BSS f. SCHUKO-Steckd. **0019 00** → 180  
Beschriftungsbögen 54,5 x 7 mm **1453 00** → 222

**Merkmale**  
- Kunststoff: halogenfreier, schlag- und bruchsicherer Thermoplast

**Technische Daten**  
Anschlussquerschnitt  
- für starre und flexible Leiter von: 1,5 mm<sup>2</sup> bis 2,5 mm<sup>2</sup>

Spezifikation Best.-Nr. VE PS EUR/Stk

SCHUKO-Steckdose 16 A 250 V~ mit Klappdeckel und erhöhtem Berührungsschutz (Safety Plus)



**WG AP**  
Grau **4414 30** 1 14 **18,17**

+ Optionales Zubehör  
BSF blanko BSS f. SCHUKO-Steckd. **0019 00** → 180  
Beschriftungsbögen 54,5 x 7 mm **1453 00** → 222

**Merkmale**  
- Kunststoff: halogenfreier, schlag- und bruchsicherer Thermoplast

**Technische Daten**  
Anschlussquerschnitt  
- für starre und flexible Leiter von: 1,5 mm<sup>2</sup> bis 2,5 mm<sup>2</sup>  
Umgebungstemperatur  
- erhöhter Berührungsschutz: 0 °C bis 45 °C

**Hinweise**  
- Erhöhter Berührungsschutz (Safety Plus) gemäß DIN VDE 0620-1.

FI-Schutzsteckdose 30 mA mit Klappdeckel und erhöhtem Berührungsschutz (Safety Plus)





Reinweiß **2677 30** 1 03 **255,33**

**Merkmale**  
- Bei der FI-Schutzsteckdose handelt es sich um eine ortsfeste Schutzeinrichtung mit spannungsunabhängiger Fehlerstromauslösung im Sinne der VDE 0664.  
- Funktionsprinzip entspricht dem eines Fehlerstrom-Schutzschalters.

**Technische Daten**  
Bemessungsspannung: AC 230 V, 50/60 Hz  
Bemessungsstrom: 16 A  
Bemessungsfehlerstrom: 30 mA  
Anschlussquerschnitt  
- für Leiter von: 1,5 mm<sup>2</sup> bis 2,5 mm<sup>2</sup>  
Umgebungstemperatur: -25 °C bis +40 °C

**Hinweise**  
- Erhöhter Berührungsschutz (Safety Plus) gemäß DIN VDE 0620-1.  
- Fehlerstrom-Schutzeinrichtungen (RCDs) in einer Baueinheit mit einer Steckdose können auch den Schutz für eine benachbarte Steckdose (unter einer gemeinsamen Abdeckung) übernehmen, DIN VDE 0100-530:2018-06.

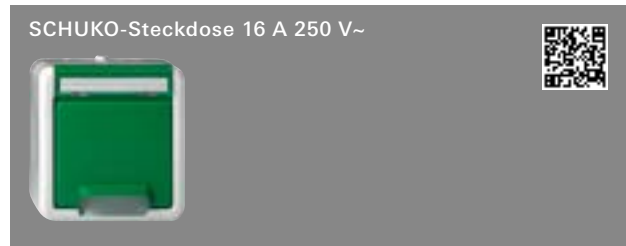
Spezifikation Best.-Nr. VE PS EUR/Stk



**mit grünem Klappdeckel und Beschriftungsfeld**  
Grün **4440 307** 1 14 **26,68**

**mit orangem Klappdeckel und Beschriftungsfeld**  
Orange **4440 309** 1 14 **26,68**

+ Optionales Zubehör  
Beschriftungsbögen 54,5 x 7 mm **1453 00** → 222

**Merkmale**  
- Kunststoff: halogenfreier, schlag- und bruchsicherer Thermoplast

**Technische Daten**  
Anschlussquerschnitt  
- für starre und flexible  
Leiter von: 1,5 mm<sup>2</sup> bis 2,5 mm<sup>2</sup>

**Hinweise**  
- Die Sockel der SCHUKO-Steckdosen sind farblich entsprechend gekennzeichnet.

**Lieferumfang**  
- Blanko Beschriftungsschild liegt bei.



**mit sortierten Schließungen**  
Grau **4567 30** 1 14 **70,65**

**mit gleichen Schließungen**  
Grau **4569 30** 1 14 **70,65**

+ Optionales Zubehör  
Beschriftungsbögen 54,5 x 7 mm **1453 00** → 222

**Merkmale**  
- Mit Schraubklemmen.  
- Kunststoff: halogenfreier, schlag- und bruchsicherer Thermoplast

**Technische Daten**  
Anschlussquerschnitt  
- für starre und flexible  
Leiter von: 1,5 mm<sup>2</sup> bis 2,5 mm<sup>2</sup>

**Lieferumfang**  
- 4 Schlüssel sind im Lieferumfang enthalten.  
- Blanko Beschriftungsschild liegt bei.

Spezifikation Best.-Nr. VE PS EUR/Stk



**Sortierte Schließungen**  
Grau **4560 30** 1 14 **141,22**

+ Optionales Zubehör  
Beschriftungsbögen 54,5 x 7 mm **1453 00** → 222

**Merkmale**  
- Bei Nutzung von z. B. Waschmaschine und Wäschetrockner in gemeinsam genutzten Räumen.  
- Mit Schraubklemmen.  
- Kunststoff: halogenfreier, schlag- und bruchsicherer Thermoplast

**Technische Daten**  
Anschlussquerschnitt  
- für starre und flexible  
Leiter von: 1,5 mm<sup>2</sup> bis 2,5 mm<sup>2</sup>

**Lieferumfang**  
- 4 Schlüssel je Set sind im Lieferumfang enthalten.  
- Blanko Beschriftungsschild liegt bei.



**WG AP**  
Grau **4780 30** 5 24 **34,98**

+ Optionales Zubehör  
BSF blanko BSS f. SCHUKO-Steckd. **0019 00** → 180  
Beschriftungsbögen 54,5 x 7 mm **1453 00** → 222

**Merkmale**  
- Kunststoff: halogenfreier, schlag- und bruchsicherer Thermoplast

**Technische Daten**  
Anschlussquerschnitt  
- für starre und flexible  
Leiter von: 1,5 mm<sup>2</sup> bis 2,5 mm<sup>2</sup>

**Hinweise**  
- Statt der SCHUKO-Steckdosen können in der senkrechten Kombination auch Schalter, Taster oder Lichtsignale eingesetzt werden.

Aufputz IP44



Spezifikation Best.-Nr. VE PS EUR/Stk



**N** Neuheit.  
**WG AP**  
 Grau **4781 30** 5/50 24 **34,98**

+ **Optionales Zubehör**  
 BSF blanko BSS f. SCHUKO-Steckd. **0019 00** → 180  
 Beschriftungsbögen 54,5 x 7 mm **1453 00** → 222

**Merkmale**  
 - Kunststoff: halogenfreier, schlag- und bruchssicherer Thermoplast

**Technische Daten**  
 Anschlussquerschnitt  
 - für starre und flexible  
 Leiter von: 1,5 mm<sup>2</sup> bis 2,5 mm<sup>2</sup>



**WG AP**  
 Grau **4789 30** 1 14 **64,42**

+ **Optionales Zubehör**  
 BSF blanko BSS f. SCHUKO-Steckd. **0019 00** → 180  
 Beschriftungsbögen 54,5 x 7 mm **1453 00** → 222

**Merkmale**  
 - Kunststoff: halogenfreier, schlag- und bruchssicherer Thermoplast

**Technische Daten**  
 Anschlussquerschnitt  
 - für starre und flexible  
 Leiter von: 1,5 mm<sup>2</sup> bis 2,5 mm<sup>2</sup>

**Hinweise**  
 - Statt der SCHUKO-Steckdosen können auch Schalter, Taster oder Lichtsignale eingesetzt werden.

Spezifikation Best.-Nr. VE PS EUR/Stk



**Universal-Aus-Wechselschalter**  
 Grau **4176 30** 5/50 24 **37,56**

+ **Optionales Zubehör**  
**LED-Beleuchtungselemente**  
 LED-Bel.el. 230 V~/V1 0,5 mA RT **3791 ..** → 221  
 LED-Bel.el. 230 V~/V2 0,5 mA RT **3792 ..** → 221  
 LED-Bel.el. 12 - 30 V~/V4 0,5 mA RT **3794 ..** → 221  
 LED-Bel.el. 12 - 30 V~/V5 0,5 mA RT **3795 ..** → 221  
 BSF blanko BSS f. SCHUKO-Steckd. **0019 00** → 180  
**Beschriftung**  
 Beschriftungsbögen 54,5 x 7 mm **1453 00** → 222

**Merkmale**  
 - Kunststoff: halogenfreier, schlag- und bruchssicherer Thermoplast

**Technische Daten**  
 Anschlussquerschnitt  
 - für starre und flexible  
 Leiter bis: 2,5 mm<sup>2</sup>  
 Nennleistung  
 - LEDi/ CFLi: 100 W

**Hinweise**  
 - Statt der SCHUKO-Steckdose können auch Schalter, Taster oder Lichtsignale eingesetzt werden.  
 - Auch beleuchtbar anzuschließen.



**Universal-Aus-Wechselschalter**  
 Grau **4177 30** 5 24 **38,05**

+ **Optionales Zubehör**  
**LED-Beleuchtungselemente**  
 LED-Bel.el. 230 V~/V1 0,5 mA RT **3791 ..** → 221  
 LED-Bel.el. 230 V~/V2 0,5 mA RT **3792 ..** → 221  
 LED-Bel.el. 12 - 30 V~/V4 0,5 mA RT **3794 ..** → 221  
 LED-Bel.el. 12 - 30 V~/V5 0,5 mA RT **3795 ..** → 221  
**Beschriftung**  
 Beschriftungsbögen 54,5 x 7 mm **1453 00** → 222  
 BSF blanko BSS f. SCHUKO-Steckd. **0019 00** → 180

**Merkmale**  
 - Kunststoff: halogenfreier, schlag- und bruchssicherer Thermoplast

**Technische Daten**  
 Anschlussquerschnitt  
 - für starre und flexible  
 Leiter bis: 2,5 mm<sup>2</sup>  
 Nennleistung  
 - LEDi/ CFLi: 100 W

Spezifikation Best.-Nr. VE PS EUR/Stk

## Hinweise

- Statt der SCHUKO-Steckdose können auch Schalter, Taster oder Lichtsignale eingesetzt werden.
- Auch beleuchtbar anzuschließen.



**WG AP**  
 Grau **4485 30** 1 14 **22,60**

## Merkmale

- Mit Schraubklemmen.
- Kunststoff: halogenfreier, schlag- und bruchstärker Thermoplast

## Technische Daten

Anschlussquerschnitt  
 - für starre und flexible Leiter von: 1,5 mm<sup>2</sup> bis 2,5 mm<sup>2</sup>  
 Umgebungstemperatur  
 - erhöhter Berührungsschutz: 0 °C bis 45 °C

## Hinweise

- Nach NF C 61-314:2017 zugelassen.
- Nach NBN C 61-112-1:2017 zugelassen.
- Erhöhter Berührungsschutz (Safety Plus) gemäß DIN VDE 0620-1.

Spezifikation Best.-Nr. VE PS EUR/Stk

## Jalousiesteuerung

Jalousietaster bzw. -schalter 1-polig 10 A 250 V~ mit Beschriftungsfeld



**Gruppentaster bzw. -schalter**  
 Grau **0154 30** 1 14 **62,50**

## + Optionales Zubehör

Beschriftungsbögen 54,5 x 7 mm **1453 00** → 222  
**Nebestelle für**  
 S3000 Jal.steuereins. + Nebent.eing. **5414 00** → 245

## Technische Daten

Anschlussquerschnitt  
 - für starre Leiter bis: 2,5 mm<sup>2</sup>  
 Nennleistung  
 - LEDi / CFLi: 100 W

## Hinweise

- Tasterfunktion bei Drehung des Knebels. Nach Entfernen der Messingarretierung Tasterfunktion bei kleiner Drehung des Knebels. Bei vollständiger Drehung des Knebels rastet der Schalter ein.

## Lieferumfang

- Blanko Beschriftungsschild liegt bei.

Schlüsseltaster 10 A 250 V~ für alle DIN-Profilhalbzylinder



**Taster 1-polig**  
 Grau **0163 30** 1 02 **148,00**

## + Optionales Zubehör

**Metallabdeckung**  
 Metallabd. + Symbole **0097 30** → 178  
 Metallabd. o.Symbole **0098 30** → 178  
**Profilhalbzylinder**  
 Profilhalbzylinder Schließung sortiert **0001 00** → 225  
 Profilhalbzylinder Schließung gleich **0002 00** → 225  
**Nebestelle für**  
 S3000 Jal.steuereins. + Nebent.eing. **5414 00** → 245

## Technische Daten

Abmessungen in mm  
 - Gehäuse Alu-Druckguss: B 75 H 75 T 66

## Hinweise

- Schloss bitte separat bestellen.
- Die Demontage des Gehäusedeckels ist nur möglich, wenn sich das Schloss in Entriegelungsposition befindet.
- Einführung M20 von unten.

## Lieferumfang

- Schloss ist **nicht** im Lieferumfang enthalten.

Spezifikation Best.-Nr. VE PS EUR/Stk



**Schalter 2-polig**  
Grau 0144 30 1 02 158,78

- + Optionales Zubehör**
- Metallabdeckung**
  - Metallabd. + Symbole **0097 30** → 178
  - Metallabd. o. Symbole **0098 30** → 178
  - Profilhalbzylinder**
  - Profilhalbzylinder Schließung sortiert **0001 00** → 225
  - Profilhalbzylinder Schließung gleich **0002 00** → 225
  - Nebenstelle für**
  - S3000 Jal.steuereins. + Nebenst.eing. **5414 00** → 245

**Technische Daten**  
Abmessungen in mm  
- Gehäuse Alu-Druckguss: B 75 H 75 T 66

- Hinweise**
- Schloss bitte separat bestellen.
  - Die Demontage des Gehäusedeckels ist nur möglich, wenn sich das Schloss in Entriegelungsposition befindet.
  - Einführung M20 von unten.

**Lieferumfang**  
- Schloss ist **nicht** im Lieferumfang enthalten.



**mit Symbolen** ▽△  
**Aluminium**  
Aluminium 0097 30 10 02 19,75

**ohne Symbole**  
**Aluminium**  
Aluminium 0098 30 1 02 17,07

- + Notwendiges Zubehör**
- Schlüsselschalter 2-p **0144 30** → 178
  - Schlüsseltaster 1-p **0163 30** → 177

**Merkmale**  
- Platte zur Abdeckung des Schlüsselschalters bei Unterputz-Einbau.

Spezifikation Best.-Nr. VE PS EUR/Stk

**Orientierungsbeleuchtung**

**Hinweise**  
- Die folgenden Geräte werden ohne Montageplatte geliefert.



Grau 0161 30 1 14 27,08

- + Notwendiges Zubehör**  
Einen der nachstehenden Artikel:

- Beleuchtungselemente**
- Bel.el. Glimmlampe E10 1,4 mA **0993 00** → 221
  - Bel.el. Glimmlampe 2 mA **0999 00** → 221
  - Bel.el. Glühlampe E14 13 mA **0994 00** → 221
  - Bel.el. Glühlampe 12 V 240 mA **0932 00** → 221
  - Bel.el. Glühlampe 24 V 125 mA **0933 00** → 221

- Einen der nachstehenden Artikel:
- Abdeckhauben**
- Haube RT Bajonett Lichtsignal **0803 01** → 221
  - Haube GN Bajonett Lichtsignal **0801 01** → 221
  - Haube GE Bajonett Lichtsignal **0804 01** → 221
  - Haube Klar Bajonett Lichtsignal **0806 01** → 221

- + Optionales Zubehör**
- BSF blanko BSS f. SCHUKO-Steckd. **0019 00** → 180
  - Beschriftungsbögen 54,5 x 7 mm **1453 00** → 222

**Hinweise**  
- Nicht für Dauerbetrieb geeignet.

**Lieferumfang**  
- Beleuchtungselement und Abdeckhaube sind **nicht** im Lieferumfang enthalten.

**Zeitschalter**

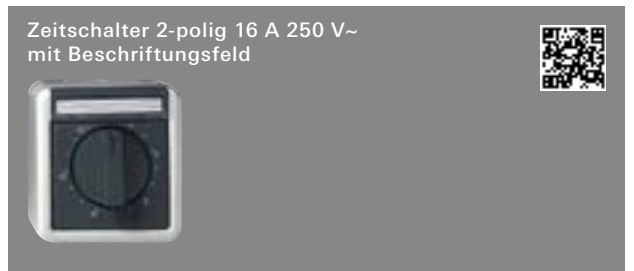

**15 min**  
Grau 0320 30 1 02 110,14

**120 Minuten**  
Grau 0321 30 1 02 110,14

- + Optionales Zubehör**  
Beschriftungsbögen 54,5 x 7 mm **1453 00** → 222

**Hinweise**  
- Abweichende Zeiten auf Anfrage erhältlich.

**Lieferumfang**  
- Blanko Beschriftungsschild liegt bei.

Spezifikation Best.-Nr. VE PS EUR/Stk

## Taster-Busankoppler

Taster-Busankoppler WG AP 1fach mit Kontrollfenster und 1-Punkt-Bedienung für KNX



TP

S



Grau **5151 30** 1 06 **92,00**

### + Optionales Zubehör

BSF blanko BSS f. Schalter/Taster **0018 00** → 180  
 Beschriftungsbögen 54,5 x 7 mm **1453 00** → 222

Funktionsbeschreibung → 397

Taster-Busankoppler WG AP 1fach mit Kontrollfenster und 2-Punkt-Bedienung für KNX



TP

S



Grau **5152 30** 1 06 **101,17**

### + Optionales Zubehör

BSF blanko BSS f. Schalter/Taster **0018 00** → 180  
 Beschriftungsbögen 54,5 x 7 mm **1453 00** → 222

Funktionsbeschreibung → 397

Taster-Busankoppler WG AP 2fach mit 1-Punkt-Bedienung für KNX



TP

S



Grau **5161 30** 1 06 **98,55**

### + Optionales Zubehör

BSF blanko BSS f. Schalter/Taster **0018 00** → 180  
 Beschriftungsbögen 54,5 x 7 mm **1453 00** → 222

Funktionsbeschreibung → 397

Spezifikation Best.-Nr. VE PS EUR/Stk

Taster-Busankoppler WG AP 2fach mit 2-Punkt-Bedienung für KNX



TP

S



Grau **5162 30** 1 06 **111,68**

### + Optionales Zubehör

BSF blanko BSS f. Schalter/Taster **0018 00** → 180  
 Beschriftungsbögen 54,5 x 7 mm **1453 00** → 222

Funktionsbeschreibung → 398

## Kommunikationstechnik Zubehör

Gehäuse mit Klappdeckel und Beschriftungsfeld für Einschübe Kommunikationstechnik



Grau **0262 30** 1 14 **22,54**

### + Notwendiges Zubehör

Einen der nachstehenden Artikel:

#### Einschübe Entertainment

Einschub Datenhaube 2f 2 XLR **0055 00** → 369

#### Einschübe Netzwerktechnik

Einschub Datenhaube 1f AMP/Radiall **0052 00** → 369

Einschub Datenhaube 2f MJ AMP/Radiall **0053 00** → 369

Einschub Datenhaube 2f MJ AMP **0039 00** → 370

Einschub Datenhaube 2f MJ Lucent **0058 00** → 370

#### Zubehör

Uni-Einschub Datenhaube Adapterset **0049 00** → 369

Blindeinschub Datenhaube **0048 00** → 369

### + Optionales Zubehör

Beschriftungsbögen 54,5 x 7 mm **1453 00** → 222

### Hinweise

- Nicht geeignet für AMP Communications Outlet (ACO), IBM ACS-System, Reichle de Massari ACS-System, IBM STPA, ST/SC Simplex/Duplex, Telegärtner OCS-System, IBM ACS Mini-C/600 MHz und High-End-Lautsprecher-Steckverbinder WBT.

### Lieferumfang

- Blanko Beschriftungsschild liegt bei.

Spezifikation Best.-Nr. VE PS EUR/Stk

**Zubehör**

Beschriftungsfeld mit blanko Beschriftungsschild für Wippschalter und Wipptaster 





	<b>0018 00</b>	10 14	<b>2,55</b>
--	----------------	-------	-------------

Beschriftungsfeld mit blanko Beschriftungsschild für SCHUKO-Steckdosen 



	<b>0019 00</b>	10 14	<b>2,55</b>
--	----------------	-------	-------------

Glasscheibe für Abdeckung mit Beschriftungsfeld und Glasscheibe 



Glasscheibe	<b>0099 30</b>	1 14	<b>2,51</b>
-------------	----------------	------	-------------

+ Optionales Zubehör  
 Abd. BSF + Glasscheibe **3206 ..** → 174

Adapter zur Leitungseinführung 



<b>für Rohr bis Ø 20 mm</b>			
Grau	<b>0011 30</b>	10 14	<b>2,93</b>
<b>für Kanal 15 x 15 mm</b>			
Grau	<b>0008 30</b>	10 14	<b>2,93</b>
<b>für Kanal 15 x 30 mm</b>			
Grau	<b>0010 30</b>	10 14	<b>2,93</b>

Set mit Adaptern zur Leitungseinführung 



<b>Set</b>			
Grau	<b>0007 30</b>	10 14	<b>3,73</b>

- Lieferumfang**
- Komplett mit Leitungseinführungen für:
    - Kanal 15 x 15 mm
    - Kanal 15 x 30 mm
    - Rohr bis Ø 20 mm
    - 2fach (Zwillings-einführung)

Spezifikation Best.-Nr. VE PS EUR/Stk

Adapter zur Leitungseinführung mit Verschraubung M20 



Grau	<b>0006 30</b>	10 14	<b>4,40</b>
------	----------------	-------	-------------

**Hinweise**  
 - für Leitungen Ø 6 bis 13 mm.

Adapter zur Leitungseinführung 



<b>1fach (geschlossen)</b>			
Grau	<b>0009 30</b>	10 14	<b>1,24</b>
<b>2fach (Zwillings-einführung)</b>			
Grau	<b>0012 30</b>	10 14	<b>1,94</b>

**Hinweise**  
 - Für Leitungen Ø 6 bis 13 mm.

Verbinder 



Grau	<b>0013 30</b>	10/50 14	<b>1,94</b>
------	----------------	----------	-------------

**Merkmale**  
 - Dient zur Verbindung von zwei Aufputz-Gehäusen.



# Gira

## Wassergeschützt Aufputz IP66

184 ———— Schalten und Tasten

186 ———— Steckdosen

**Produktdesign**  
Prof. Odo Klose, Wuppertal



Aufputz IP66

# Wassergeschützt Aufputz IP66 – Besonders robust im Einsatz für den Innen- und Außenbereich

## Merkmale

- Gehäuseausführung gemäß Schutzart IP66 nach DIN EN 60529, Schutz gegen das Eindringen von Staub sowie gegen starkes Strahlwasser.
- Bruchfeste Gehäuse für einen dauerhaft sicheren Berührungsschutz und höchste elektrische Sicherheit.
- UV-beständiges Material
- Hohe Oberflächenqualität schützt gegen äußere mechanische Einflüsse und Schmutz.
- Funktionelles Material, beständig gegen äußere Einflüsse durch Öle, Fette, Kraftstoffe und Chemikalien.
- Gehäuseausführungen für waagrecht und senkrecht angeordnete Installationen.

## Technische Daten

Plattform:	WG AP
Material:	Thermoplast
Installationsart:	Aufputz
Schutzart:	IP66
Betriebstemperatur:	-5°C bis +45°C
Lagertemperatur:	-20°C bis +65°C

## Abmessungen in mm [SCHUKO-Steckdose IP66]

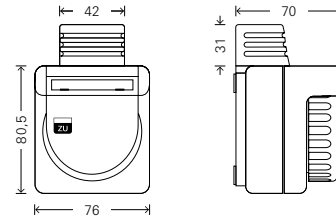

1fach: B 76 H 80,5 T 70

## Abmessungen in mm [Wippschalter und Wipptaster IP66]

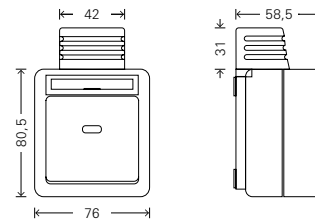

1fach: B 76 H 80,5 T 70

## Variante



Grau



Neue Gira Schaltergeneration.

**Technische Merkmale**

- Schwimmende Schaltwippe bewirkt automatische und präzise Positionierung der Wippe im Rahmen.
- Spannungsprüfung von vorn möglich.
- Einheitliche Abisolierlänge (11 mm) für Schalter und Steckdosen sorgt für eine schnellere, effizientere Montage.
- Verwendbarkeit von starrem und flexiblem Leitergut möglich.
- Gut zugängliche Lösehebel.
- Bruchsicherer Thermoplastsockel.
- Standardmäßig LED-Beleuchtungselemente von vorn einsetzbar.
- Durch 180°-Drehung des Beleuchtungselementes kann je nach Schalter zwischen Kontrollbeleuchtung und Dauerbeleuchtung gewechselt werden.



Bisherige Best.-Nr.	Neue Best.-Nr.
010231	310231
010631	310631
011631	311631
015231	315231
015631	315631

Spezifikation Best.-Nr. VE PS EUR/Stk

**Schalten und Tasten**



**N** Neuheit. Lieferbar ab 01/2026.  
**Universal-Aus-Wechselschalter**  
 Grau **3106 31** 1 14 **38,27**

**A** Auslaufartikel. Lieferbar bis 12/2025.  
**Universal-Aus-Wechselschalter**  
 Grau **0106 31** 1 14 **38,27**

**N** Neuheit. Lieferbar ab 01/2026.  
**Ausschalter 2-polig**  
 Grau **3102 31** 1 14 **49,25**

**A** Auslaufartikel. Lieferbar bis 12/2025.  
**Ausschalter 2-polig**  
 Grau **0102 31** 1 14 **49,25**

**+ Notwendiges Zubehör**  
 Einen der nachstehenden Artikel:  
 LED-Bel.el. 230 V~/V1 0,5 mA RT **3791 ..**  
 LED-Bel.el. 230 V~/V2 0,5 mA RT **3792 ..**  
 LED-Bel.el. 12 - 30 V~/V4 0,5 mA RT **3794 ..**  
 LED-Bel.el. 12 - 30 V~/V5 0,5 mA RT **3795 ..**

**+ Optionales Zubehör**  
 Beschriftungsbögen 54,5 x 7 mm **1453 00** → 222

**Merkmale**  
 - Kunststoff: halogenfreier, schlag- und bruchsicherer Thermoplast

**Technische Daten**  
 Anschlussquerschnitt  
 - für starre und flexible Leiter bis: 2,5 mm<sup>2</sup>  
 Nennleistung  
 - LEDi/ CFLi: 100 W

**Hinweise**  
 - Auch beleuchtbar anzuschließen.

**Lieferumfang**  
 - Blanko Beschriftungsschild liegt bei.

Spezifikation Best.-Nr. VE PS EUR/Stk



**N** Neuheit. Lieferbar ab 01/2026.  
**Universal-Aus-Wechselschalter**  
 Grau **3116 31** 1 14 **54,12**

**A** Auslaufartikel. Lieferbar bis 12/2025.  
**Universal-Aus-Wechselschalter**  
 Grau **0116 31** 1 14 **54,12**

**+ Notwendiges Zubehör**  
 Einen der nachstehenden Artikel:  
 LED-Bel.el. 230 V~/V1 0,5 mA RT **3791** ..  
 LED-Bel.el. 230 V~/V2 0,5 mA RT **3792** ..  
 LED-Bel.el. 12 - 30 V~/V4 0,5 mA RT **3794** ..  
 LED-Bel.el. 12 - 30 V~/V5 0,5 mA RT **3795** ..

**+ Optionales Zubehör**  
 Beschriftungsbögen 54,5 x 7 mm **1453 00** → 222

**Merkmale**  
 - Mit orangem LED-Beleuchtungselement.  
 - Kunststoff: halogenfreier, schlag- und bruchsicherer Thermoplast

**Technische Daten**  
 Anschlussquerschnitt  
 - für starre und flexible  
 Leiter bis: 2,5 mm<sup>2</sup>  
 Nennleistung  
 - LEDi/ CFLi: 100 W

**Hinweise**  
 - Auch beleuchtbar anzuschließen.

**Lieferumfang**  
 - Beschriftungsschild "Heizung Ein/Aus", "VERWARMING AAN/UIT" ist beigegefügt.  
 - Leitungseinführung 2fach (Zwillingseinführung) ist beigegefügt.

Spezifikation Best.-Nr. VE PS EUR/Stk



**N** Neuheit. Lieferbar ab 01/2026.  
**Wechsler 1-polig**  
 Grau **3156 31** 1 14 **39,86**

**A** Auslaufartikel. Lieferbar bis 12/2025.  
**Wechsler 1-polig**  
 Grau **0156 31** 1 14 **39,86**

**N** Neuheit. Lieferbar ab 01/2026.  
**Schließer 1-polig mit sep. Meldekontakt**  
 Grau **3152 31** 1 14 **45,05**

**A** Auslaufartikel. Lieferbar bis 12/2025.  
**Schließer 1-polig mit sep. Meldekontakt**  
 Grau **0152 31** 1 14 **45,05**

**+ Notwendiges Zubehör**  
 Einen der nachstehenden Artikel:  
 LED-Bel.el. 230 V~/V1 0,5 mA RT **3791** ..  
 LED-Bel.el. 230 V~/V2 0,5 mA RT **3792** ..  
 LED-Bel.el. 12 - 30 V~/V4 0,5 mA RT **3794** ..  
 LED-Bel.el. 12 - 30 V~/V5 0,5 mA RT **3795** ..

**+ Optionales Zubehör**  
 Beschriftungsbögen 54,5 x 7 mm **1453 00** → 222

**Merkmale**  
 - Kunststoff: halogenfreier, schlag- und bruchsicherer Thermoplast

**Technische Daten**  
 Anschlussquerschnitt  
 - für starre und flexible  
 Leiter bis: 2,5 mm<sup>2</sup>

**Hinweise**  
 - Auch beleuchtbar anzuschließen.

**Lieferumfang**  
 - Blanko Beschriftungsschild liegt bei.  
 - Beschriftungsschilder mit Symbolen "Licht", "Klingel" und "Tür" liegen bei.

Spezifikation	Best.-Nr.	VE	PS	EUR/Stk
---------------	-----------	----	----	---------

### Steckdosen

SCHUKO-Steckdose 16 A 250 V~  
mit Beschriftungsfeld, Klappdeckel mit  
Bajonettverschluss, Gehäuseunterteil und  
-oberteil



**N** Neuheit. Lieferbar ab 01/2026.

#### IP66

Grau	<b>4440 31</b>	1	14	<b>80,49</b>
------	----------------	---	----	--------------

**A** Auslaufartikel. Lieferbar bis 12/2025.

#### IP66

Grau	<b>0440 31</b>	1	14	<b>80,49</b>
------	----------------	---	----	--------------

#### + Notwendiges Zubehör

SCHUKO-Stecker **0020 31**

#### Merkmale

- Kunststoff: halogenfreier, schlag- und bruchsicherer Thermoplast

#### Technische Daten

Leitergut

- (gilt nur für 4440 31): starr und flexibel

Anschlussquerschnitt

- für Leiter von: 1,5 mm<sup>2</sup> bis 2,5 mm<sup>2</sup>

#### Hinweise

- Nicht für Hochdruckreiniger geeignet.

#### Lieferumfang

- Blanko Beschriftungsschild liegt bei.

SCHUKO-Stecker für SCHUKO-Steckdose mit  
Bajonettverschluss



Grau	<b>0020 31</b>	1	14	<b>79,67</b>
------	----------------	---	----	--------------

#### + Notwendiges Zubehör

SCHUKO-Steckd. KD Bajonett + BSF **0440 31**

#### Hinweise

- Nicht für Hochdruckreiniger geeignet.



# Gira Aufputz

- 190 ———— Schalter und Taster
- 192 ———— Steckdosen
- 192 ———— Jalousiesteuerung
- 193 ———— weitere Aufputz-Programme

**Produktdesign**  
Prof. Odo Klose, Wuppertal



# Gira Aufputz – Nachträglich sauber auf der Wand installiert.

## Merkmale

- Einfache nachträgliche Erweiterung vorhandener Elektroinstallationen, ohne Wände zu öffnen.
- Leitungs- und Kanaleinführung für einen sicheren und sauberen Geräteanschluss.

## Technische Daten

Plattform:	Aufputz
Material:	Thermoplast glänzend
Installationsart:	Aufputz
Schutzart:	IP20

## Abmessungen in mm [Schalter]

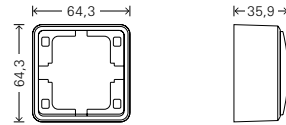

1fach:	B 64,3	H 64,3	T 35,9
--------	--------	--------	--------

## Hinweise

- Die Gira Schalterprogramme Standard 55 und Flächenschalter lassen sich mit sämtlichen Funktionen mittels Aufputz-Gehäuse auf der Wand installieren.
- Weitere Optionen für die Aufputz-Installation sind Gira Standard 55, Gira E2, Gira Studio AP, Gira Profil 55. Es ermöglicht die unkomplizierte Erweiterung einer vorhandenen Installation mit sämtlichen Funktionen aus dem Gira System 55.

## Abmessungen in mm [SCHUKO®-Steckdose]

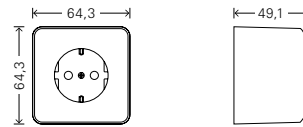

1fach:	B 64,3	H 64,3	T 42,0
2fach:	B 64,3	H 105,2	T 44,0
3fach:	B 64,3	H 161	T 49,1

## Variante



Reinweiß  
(ähnl.  
RAL 9010)

## Weitere Varianten für die Aufputz-Installation



Standard 55  
Reinweiß  
glänzend  
(ähnl.  
RAL 9010)  
→ 87



E2  
Reinweiß  
glänzend  
(ähnl. RAL  
9010)  
→ 100



Studio AP  
Glas Weiß,  
Reinweiß  
glänzend  
→ 129



Flächenschalter  
Reinweiß  
glänzend  
(ähnl.  
RAL 9010)  
→ 133

Neue Gira Schaltergeneration.

**Technische Merkmale**

- Schwimmende Schaltwippe bewirkt automatische und präzise Positionierung der Wippe im Rahmen.
- Spannungsprüfung von vorn möglich.
- Einheitliche Abisolierlänge (11 mm) für Schalter und Steckdosen sorgt für eine schnellere, effizientere Montage.
- Verwendbarkeit von starrem und flexiblem Leitergut möglich.
- Gut zugängliche Lösehebel.
- Bruchsicherer Thermoplastsockel.
- Standardmäßig LED-Beleuchtungselemente von vorn einsetzbar.
- Durch 180°-Drehung des Beleuchtungselementes kann je nach Schalter zwischen Kontrollbeleuchtung und Dauerbeleuchtung gewechselt werden.

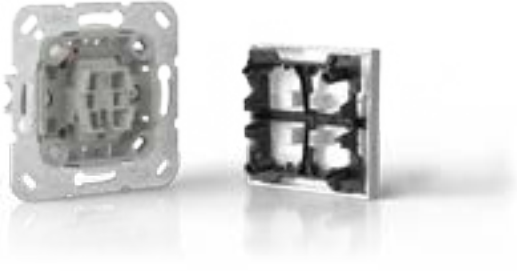

Bisherige Best.-Nr.	Neue Best.-Nr.
0102xx	3102xx
0105xx	3105xx
0106xx	3106xx
0107xx	3107xx
0112xx	3112xx
0116xx	3116xx
0146xx	3146xx
0152xx	3152xx
0156xx	3156xx
0158xx	3158xx
0159xx	3159xx
0175xx	4175xx
0176xx	4176xx
0186xx	4186xx
0440xx	4440xx
0470xx	4470xx
0475xx	4475xx
0476xx	4476xx
0780xx	4780xx
0789xx	4789xx
0791xx	4791xx

Spezifikation Best.-Nr. VE PS EUR/Stk

**Schalter und Taster**

**Lieferumfang**

- Alle Geräte werden komplett mit Montageplatte, Leitungs- und Kanaleinführung geliefert.

N Neuheit.  
Wippschalter 10 AX 250 V~ mit Montageplatte



**Universal-Aus-Wechselschalter**

Reinweiß	<b>3106 13</b>	10 14	<b>17,76</b>
----------	----------------	-------	--------------

**Merkmale**

- Kunststoff: halogenfreier, schlag- und bruchsicherer Thermoplast

**Technische Daten**

Anschlussquerschnitt

- für starre und flexible Leiter bis: 2,5 mm<sup>2</sup>

Nennleistung

- LEDi/ CFLi: 100 W

N Neuheit.  
Wippschalter 10 AX 250 V~ mit Montageplatte



**Serienschalter**

Reinweiß	<b>3105 13</b>	10 13	<b>23,28</b>
----------	----------------	-------	--------------

**Merkmale**

- Kunststoff: halogenfreier, schlag- und bruchsicherer Thermoplast

**Technische Daten**

Anschlussquerschnitt



- für starre und flexible Leiter bis: 2,5 mm<sup>2</sup>

Nennleistung

- LEDi/ CFLi: 100 W

Spezifikation Best.-Nr. VE PS EUR/Stk

N Neuheit.  
Wipp-Kontrollschalter 10 AX 250 V~  
mit orangem LED-Beleuchtungselement 230 V~  
mit Montageplatte

**Universal-Aus-Wechselschalter**  
Reinweiß **3116 13** 10 13 **33,55**



+ Optionales Zubehör  
**LED-Beleuchtungselemente**  
LED-Bel.el. 230 V~/V1 0,5 mA RT **3791** ..  
LED-Bel.el. 230 V~/V2 0,5 mA RT **3792** ..  
LED-Bel.el. 12 - 30 V~/V4 0,5 mA RT **3794** ..  
LED-Bel.el. 12 - 30 V~/V5 0,5 mA RT **3795** ..

**Merkmale**  
- Mit LED-Beleuchtungselement.  
- Kunststoff: halogenfreier, schlag- und bruchsicherer Thermoplast

**Technische Daten**  
Anschlussquerschnitt  
- für starre und flexible  
Leiter bis: 2,5 mm<sup>2</sup>  
Nennleistung  
- LEDi/ CFLi: 100 W

**Hinweise**  
- Auch beleuchtbar anzuschließen.

N Neuheit.  
Wipptaster 10 A 250 V~  
mit Kontrollfenster und Montageplatte

**Wechsler 1-polig**  
Reinweiß **3156 13** 10 13 **19,30**

+ Optionales Zubehör  
**LED-Beleuchtungselemente**  
LED-Bel.el. 230 V~/V1 0,5 mA RT **3791** .. → 221  
LED-Bel.el. 230 V~/V2 0,5 mA RT **3792** .. → 221  
LED-Bel.el. 12 - 30 V~/V4 0,5 mA RT **3794** .. → 221  
LED-Bel.el. 12 - 30 V~/V5 0,5 mA RT **3795** .. → 221

**Merkmale**  
- Kunststoff: halogenfreier, schlag- und bruchsicherer Thermoplast

**Technische Daten**  
Anschlussquerschnitt  
- für starre und flexible  
Leiter bis: 2,5 mm<sup>2</sup>

**Hinweise**  
- Auch beleuchtbar anzuschließen.

Spezifikation Best.-Nr. VE PS EUR/Stk

N Neuheit. Lieferbar ab 11/2025.  
Zugschalter 10 AX 250 V~ mit Montageplatte



**Universal-Aus-Wechselschalter**  
Reinweiß **3146 13** 1 13 **30,37**

**Merkmale**  
- Kunststoff: halogenfreier, schlag- und bruchsicherer Thermoplast

**Technische Daten**  
Anschlussquerschnitt  
- für starre und flexible  
Leiter bis: 2,5 mm<sup>2</sup>  
Nennleistung  
- LEDi/ CFLi: 100 W

**Hinweise**  
- Für Wand- und Deckenmontage.

A Auslaufartikel. Lieferbar bis 10/2025.  
Zugschalter 10 AX 250 V~



**Universal-Aus-Wechselschalter**  
Reinweiß **0146 13** 1 13 **30,37**

**Technische Daten**  
Anschlussquerschnitt  
- für starre und flexible  
Leiter bis: 2,5 mm<sup>2</sup>  
Nennleistung  
- LEDi/ CFLi: 100 W

**Hinweise**  
- Für Wand- und Deckenmontage.  
- Auch beleuchtbar anzuschließen.  
- Lieferfähigkeit vorausgesetzt.





Spezifikation Best.-Nr. VE PS EUR/Stk

**Steckdosen**

**Lieferumfang**

- Alle Geräte werden komplett mit Montageplatte, Leitungs- und Kanaleinführung geliefert.

N Neuheit.  
SCHUKO-Steckdose 16 A 250 V~  
mit Montageplatte





Reinweiß **4440 13** 10 13 **11,75**

**Technische Daten**

- Anschlussquerschnitt  
- für Leiter von: 1,5 mm<sup>2</sup> bis 2,5 mm<sup>2</sup>  
Leitertgut: starr und flexibel

N Neuheit.  
SCHUKO-Doppelsteckdose 16 A 250 V~  
mit Montageplatte



Reinweiß **4780 13** 10 13 **18,19**

**Technische Daten**

- Anschlussquerschnitt  
- für Leiter von: 1,5 mm<sup>2</sup> bis 2,5 mm<sup>2</sup>

N Neuheit.  
SCHUKO-Dreifachsteckdose 16 A 250 V~  
mit Montageplatte





Reinweiß **4789 13** 1 13 **28,01**

**Technische Daten**

- Anschlussquerschnitt  
- für Leiter von: 1,5 mm<sup>2</sup> bis 2,5 mm<sup>2</sup>  
Leitertgut: starr und flexibel

Spezifikation Best.-Nr. VE PS EUR/Stk

N Neuheit.  
Kombination Wippschalter/SCHUKO-Steckdose  
16 A 250 V~ senkrecht mit Montageplatte

**Universal-Aus-Wechselschalter**  
Reinweiß **4176 13** 5 13 **39,31**

**Technische Daten**



- Anschlussquerschnitt  
- für Leiter bis: 2,5 mm<sup>2</sup>  
Nennleistung  
- LEDi/ CFLi: 100 W

**Jalousiesteuerung**

**Lieferumfang**

- Alle Geräte werden komplett mit Montageplatte, Leitungs- und Kanaleinführung geliefert.

N Neuheit.  
Wipp-Jalousieschalter 10 AX 250 V~  
mit Pfeilsymbolen und Montageplatte

Reinweiß **3159 13** 1 13 **33,86**

**+ Optionales Zubehör**

**Nebenstelle für**  
S3000 Jal.steuereins. + Nebenst.eing. **5414 00** → 245



**Merkmale**

- Mit Sperre gegen doppelseitiges Einschalten.
- Elektrisch und mechanisch verriegelt.

**Technische Daten**

- Anschlussquerschnitt  
- für starre und flexible  
Leiter bis: 2,5 mm<sup>2</sup>  
Nennleistung  
- LEDi/ CFLi: 100 W

N Neuheit.  
Wipp-Jalousietaster 10 A 250 V~  
mit Pfeilsymbolen und Montageplatte

Reinweiß **3158 13** 1/5 13 **33,86**

**+ Optionales Zubehör**

**Nebenstelle für**  
S3000 Jal.steuereins. + Nebenst.eing. **5414 00** → 245

**Merkmale**

- Mit Sperre gegen doppelseitiges Einschalten.
- Elektrisch und mechanisch verriegelt.

Spezifikation	Best.-Nr.	VE	PS	EUR/Stk
---------------	-----------	----	----	---------

Spezifikation	Best.-Nr.	VE	PS	EUR/Stk
---------------	-----------	----	----	---------

### Technische Daten

Anschlussquerschnitt  
 - für starre und flexible  
 Leiter bis:

2,5 mm<sup>2</sup>

### weitere Aufputz-Programme

#### Gira Standard 55 Aufputz



#### Querverweis

Weitere Varianten für die Aufputz-Installation → 89

#### Gira E2 Aufputz



#### Querverweis

Weitere Varianten für die Aufputz-Installation → 104

#### Gira Studio Aufputz



#### Querverweis

Weitere Varianten für die Aufputz-Installation → 128

#### Gira Flächenschalter Aufputz



#### Querverweis

Weitere Varianten für die Aufputz-Installation → 154

---

Spezifikation	Best.-Nr.	VE	PS	EUR/Stk
---------------	-----------	----	----	---------

---



# Gira Profil 55 System 55

- 198 ——— Senkrechte und waagerechte Montage
- 199 ——— Mit Befestigungswinkel / Standfuß
- 199 ——— Zubehör

**Produktdesign**  
Gira Designteam, Radevormwald



# Gira Profil 55 – Die Erweiterungsinstallation auf der Wand.

## Merkmale

- Bedarfsgerechte Anpassung mit über 300 Funktionen aus dem Gira System 55.
- Geeignet für senkrechte und waagerechte Installation.
- Einfache nachträgliche Erweiterung vorhandener Elektroinstallationen ohne die Wände zu öffnen.
- Bei einem Umzug lassen sich die Profile leicht demontieren und in den neuen Räumlichkeiten erneut einsetzen.
- Ausführungen mit Befestigungswinkeln für die Installation unter Hängeschränken, auf Schreibtischen oder Werkbänken.
- Seitliche und rückseitige Leitungseinführungen zur bequemen Verlegung der Elektroinstallation.

## Technische Daten

Plattform:	System 55
Material:	Aluminium
Installationsart:	Aufputz
Schutzart:	IP20

## Abmessungen in mm

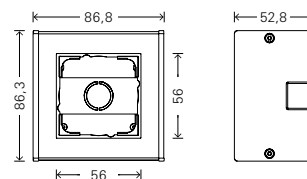

Profil 55 1fach:	B 87	H 86	T 53
Profil 55 2fach/Profil 55 2fach mit mittlerer Leitungszuführung:	B 158	H 86	T 53
Profil 55 3fach/Profil 55 3fach mit mittlerer Leitungszuführung:	B 230	H 86	T 53
Profil 55 5fach:	B 372	H 86	T 53
Profil 55 5fach/Profil 55 5fach 600 mm:	B 587	H 86	T 53
Profil 55 8fach:	B 587	H 86	T 53

## Abmessungen in mm

[Gira Profil 55 mit Befestigungswinkel/Standfuß]

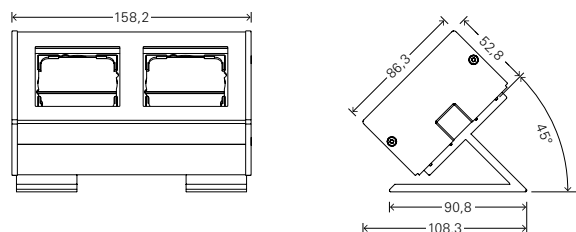

Profil 55 2fach:	B 158	H 107	T 107
Profil 55 3fach:	B 230	H 107	T 107
Profil 55 5fach/Profil 55 5fach 600 mm:	B 587	H 107	T 107
Profil 55 8fach:	B 587	H 107	T 107

## Varianten



Aluminium  
Reinweiß  
(lackiert)

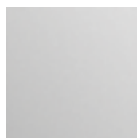

Aluminium

Spezifikation Best.-Nr. VE PS EUR/Stk

**Senkrechte und waagerechte Montage**

**Merkmale**

- Mit rückseitiger und seitlicher Leitungs- und Kanaleinführung.
- Die Leitungseinführung ist sowohl Unterputz als auch Aufputz möglich.
- Vereinfachte Montage durch Einklipsen der Einsätze.

**Technische Daten**

Abmessungen in mm

- 1fach:	B 87	H 86	T 53
- 2fach:	B 158	H 86	T 53
- 3fach:	B 230	H 86	T 53
- 5fach:	B 372	H 86	T 53
- 5fach 600 mm:	B 587	H 86	T 53
- 8fach:	B 587	H 86	T 53

**Hinweise**

- Wippschalter, Taster und SCHUKO-Steckdosen mit Klappdeckel sind beim System 55 auf der Wand in Verbindung mit diesen Gehäusen generell tropfwassergeschützt (IP21).
- Schlüsselschalter und 3-Stufenschalter können nicht in diese Gehäuse eingebaut werden.

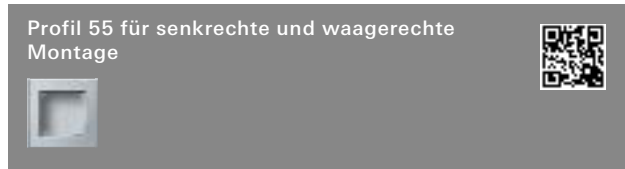

**1fach**

Aluminium Reinweiß glänzend (lackiert)	<b>1361 27</b>	1 17	<b>51,67</b>
Aluminium	<b>1361 26</b>	1 17	<b>43,07</b>

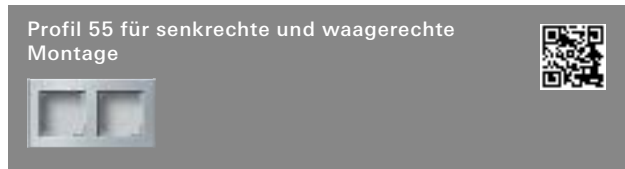

**2fach**

Aluminium Reinweiß glänzend (lackiert)	<b>1362 27</b>	1 17	<b>81,98</b>
Aluminium	<b>1362 26</b>	1 17	<b>68,34</b>

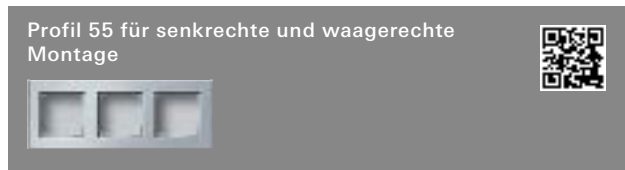

**3fach**

Aluminium Reinweiß glänzend (lackiert)	<b>1363 27</b>	1 17	<b>118,80</b>
Aluminium	<b>1363 26</b>	1 17	<b>98,96</b>



**5fach**

Aluminium Reinweiß glänzend (lackiert)	<b>1364 27</b>	1 17	<b>167,32</b>
Aluminium	<b>1364 26</b>	1 17	<b>139,42</b>

Spezifikation Best.-Nr. VE PS EUR/Stk



**5fach 600 mm**

Aluminium Reinweiß glänzend (lackiert)	<b>1365 27</b>	1 17	<b>169,76</b>
Aluminium	<b>1365 26</b>	1 17	<b>149,64</b>



**8fach**

Aluminium Reinweiß glänzend (lackiert)	<b>1366 27</b>	1 17	<b>209,78</b>
Aluminium	<b>1366 26</b>	1 17	<b>174,84</b>

Spezifikation Best.-Nr. VE PS EUR/Stk

Spezifikation Best.-Nr. VE PS EUR/Stk



**Mit Befestigungswinkel / Standfuß**

**Zubehör**

**Merkmale**

- Installationsprofil aus Aluminium für die waagerechte und senkrechte Montage.
- Mit Leitungs- und Kanaleinführung. Die Leitungseinführung ist sowohl Unterputz als auch Aufputz möglich.
- Vereinfachte Montage durch Einklipsen der Einsätze.

**Endkappe mit integrierter Zugentlastung**

**Technische Daten**

Abmessungen in mm



- 2fach:	B 158	H 107	T 107
- 3fach:	B 230	H 107	T 107
- 5fach 600 mm:	B 587	H 107	T 107
- 8fach:	B 587	H 107	T 107

Reinweiß	<b>1358 27</b>	1 17	<b>35,43</b>
Grau	<b>1358 28</b>	1 17	<b>35,43</b>

**Hinweise**

- Wippschalter, Taster und SCHUKO-Steckdosen mit Klappdeckel sind beim System 55 auf der Wand in Verbindung mit diesen Gehäusen generell tropfwassergeschützt (IP21).
- Schlüsselschalter und 3-Stufenschalter können nicht in diese Gehäuse eingebaut werden.
- Über die Befestigungswinkel bzw. Standfüße kann das Profil 55 sowohl als Tischgehäuse als auch unter Hängeschränken oder in Ecken installiert werden.

Profil 55 mit Befestigungswinkel

**2fach**

Aluminium Reinweiß glänzend (lackiert)	<b>1192 27</b>	1 17	<b>120,75</b>
Aluminium	<b>1192 26</b>	1 17	<b>107,22</b>

Profil 55 mit Befestigungswinkel



**3fach**

Aluminium Reinweiß glänzend (lackiert)	<b>1193 27</b>	1 17	<b>157,67</b>
Aluminium	<b>1193 26</b>	1 17	<b>137,71</b>

Profil 55 mit Befestigungswinkel



**5fach 600 mm**

Aluminium Reinweiß glänzend (lackiert)	<b>1195 27</b>	1 17	<b>208,54</b>
Aluminium	<b>1195 26</b>	1 17	<b>188,41</b>

Profil 55 mit Befestigungswinkel



**8fach**

Aluminium Reinweiß glänzend (lackiert)	<b>1198 27</b>	1 17	<b>248,56</b>
Aluminium	<b>1198 26</b>	1 17	<b>213,63</b>

Profil 55



# Gira Energiesäule und Lichtsäulen

201 ————— Gira Energiesäule und Lichtsäulen

205 ————— Zubehör

## Auszeichnungen

iF product design award 2003,  
red dot award 2003 best of best [Gira Türkommunikationssäule]

## Produktdesign

Phoenix Design, Stuttgart

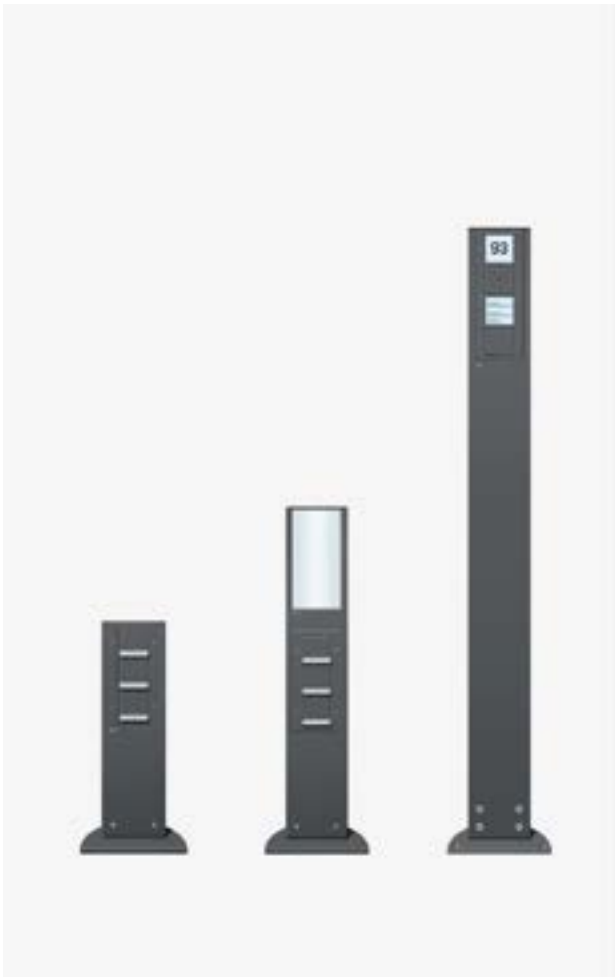

Spezifikation Best.-Nr. VE PS EUR/Stk

## Gira Energiesäule und Lichtsäulen

Gira Energie- und Lichtsäulen mit und ohne Lichtelementen für den Außenbereich. Die Säulen bestehen aus pulver- und nasslackiertem Aluminium in Anthrazit. Die Fußelemente bei Säulen bis 1400 mm bestehen ebenfalls aus pulverbeschichtetem Aluminium. Die Fußelemente bei Säulen ab 1400 mm bestehen aus pulverbeschichtetem Stahl. Jeweils in der Farbe Anthrazit gemäß GSB-Standard. Die Oberfläche ist witterungs- und UV-beständig, schmutz- und kratzunempfindlich.

### Hinweise

- Bei Säulen **bis** 1400 mm Höhe Befestigung auf Stein- oder Betonsockel mit optional erhältlicher Erdhülse.
- Bei Säulen **ab** 1400 mm Höhe Befestigung nur mit 3 Schwerlastdübeln auf Stein oder Beton.
- Empfehlung: FI-Schutzschalter vor dem Gerät montieren.

## Gira Energiesäule Höhe 491 mm



### 3 SCHUKO-Steckdosen

Anthrazit	<b>1341 28</b>	1 17	<b>588,07</b>
Farbe Alu	<b>1341 26</b>	1 17	<b>645,07</b>

### + Optionales Zubehör

Erdhülse **1340 00** → 205

### Merkmale

- Die beiden oberen Steckdosen sind um 30° gedreht.
- Der Anschluss erfolgt über eine 5-polige Schraubklemme für starre und flexible Leiter bis 4 mm<sup>2</sup>.

### Technische Daten

Schutzart (Gerätedeckel geschlossen):	IP44		
Abmessungen in mm			
- Fuß:	B 229	H 10	T 155
- Säule:	B 142	H 491	T 75

### Hinweise

- 1-Dübelbefestigung.

### Lieferumfang

- Drei SCHUKO-Steckdosen sind im Lieferumfang enthalten.
- Das Befestigungsmaterial ist im Lieferumfang enthalten.

Spezifikation Best.-Nr. VE PS EUR/Stk

## Gira Energiesäule mit 3 Leereinheiten Höhe 491 mm



### unbestückt

Anthrazit	<b>1345 28</b>	1 17	<b>504,42</b>
Farbe Alu	<b>1345 26</b>	1 17	<b>539,60</b>

### + Optionales Zubehör

Erdhülse **1340 00** → 205

### Merkmale

- Frei bestückbare Gira Energiesäule.
- Die drei Leereinheiten können bauseits mit Geräteeinsätzen aus dem Programm TX\_44 bzw. aus dem System 55 individuell bestückt werden.

### Technische Daten

Schutzart (Gerätedeckel geschlossen):	IP44		
Abmessungen in mm			
- Fuß:	B 229	H 10	T 155
- Säule:	B 142	H 491	T 75

### Hinweise

- 1-Dübelbefestigung.

### Lieferumfang

- Abdeckrahmen 3fach TX\_44 ist im Lieferumfang enthalten.
- Das Befestigungsmaterial ist im Lieferumfang enthalten.

Spezifikation Best.-Nr. VE PS EUR/Stk

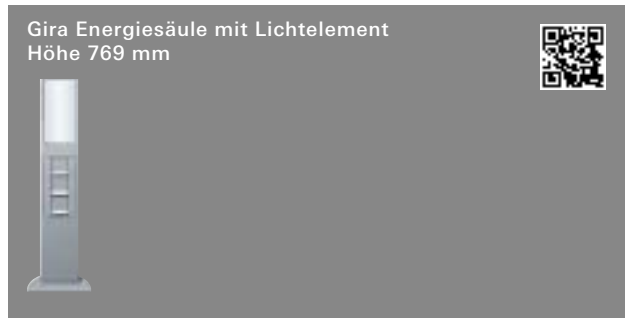

<b>3 SCHUKO-Steckdosen</b>				
Anthrazit	<b>1342 28</b>	1	17	<b>796,65</b>
Farbe Alu	<b>1342 26</b>	1	17	<b>853,66</b>

+ Optionales Zubehör

Erdhülse <b>1340 00</b>	→	205
Lamelle <b>1346 ..</b>	→	205

- Merkmale**
- Gira Energiesäule mit Lichtelement und drei SCHUKO-Steckdosen.
  - Das Lichtelement besteht aus einem Aluminiumreflektor und einer schlagzähen Acrylglascheibe.
  - Rückseitiger Lichtaustritt zur Orientierungsbeleuchtung.
  - Die beiden oberen Steckdosen sind um 30° gedreht.
  - Der Anschluss erfolgt über eine 5-polige Schraubklemme für starre und flexible Leiter bis 4 mm<sup>2</sup>.

**Technische Daten**

Schutzart (Gerätedeckel geschlossen):	IP44			
Abmessungen in mm				
- Fuß:	B 229	H 10	T 155	
- Säule:	B 142	H 769	T 75	

- Hinweise**
- 1-Dübelbefestigung.
  - Es können Leuchtmittel mit E27-Gewinde der Energieeffizienzklasse A++ bis E verwendet werden.

- Lieferumfang**
- Drei SCHUKO-Steckdosen sind im Lieferumfang enthalten.
  - Das Befestigungsmaterial ist im Lieferumfang enthalten.
  - Leuchtmittel sind **nicht** im Lieferumfang enthalten.

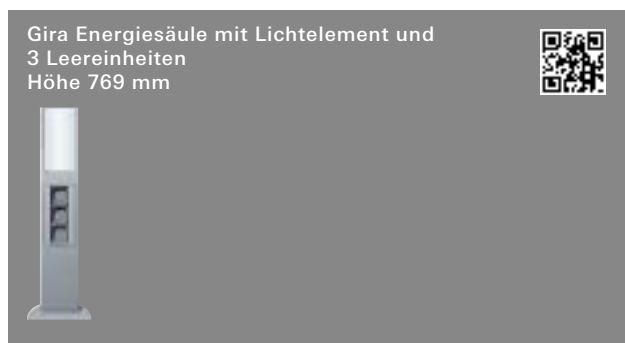

<b>unbestückt</b>				
Anthrazit	<b>1349 28</b>	1	17	<b>706,95</b>
Farbe Alu	<b>1349 26</b>	1	17	<b>756,63</b>

+ Optionales Zubehör

Erdhülse <b>1340 00</b>	→	205
Lamelle <b>1346 ..</b>	→	205

- Merkmale**
- Frei bestückbare Gira Energiesäule mit 3 Leereinheiten und Lichtelement.
  - Das Lichtelement besteht aus einem Aluminiumreflektor und einer schlagzähen Acrylglascheibe.
  - Rückseitiger Lichtaustritt zur Orientierungsbeleuchtung.
  - Die drei Leereinheiten können bauseits mit Geräteeinsätzen aus dem Programm TX\_44 bzw. aus dem System 55 individuell bestückt werden.

Spezifikation Best.-Nr. VE PS EUR/Stk

**Technische Daten**

Schutzart (Gerätedeckel geschlossen):	IP44			
Abmessungen in mm				
- Fuß:	B 229	H 10	T 155	
- Säule:	B 142	H 769	T 75	

- Hinweise**
- 1-Dübelbefestigung.
  - Es können Leuchtmittel mit E27-Gewinde der Energieeffizienzklasse A++ bis E verwendet werden.

- Lieferumfang**
- Abdeckrahmen 3fach TX\_44 ist im Lieferumfang enthalten.
  - Das Befestigungsmaterial ist im Lieferumfang enthalten.
  - Leuchtmittel sind **nicht** im Lieferumfang enthalten.



<b>unbestückt</b>				
Anthrazit	<b>1351 28</b>	1	17	<b>630,54</b>
Farbe Alu	<b>1351 26</b>	1	17	<b>674,16</b>

+ Optionales Zubehör

Erdhülse <b>1340 00</b>	→	205
-------------------------	---	-----

- Merkmale**
- Frei bestückbare Gira Energiesäule mit 6 Leereinheiten.
  - Die sechs Leereinheiten können bauseits mit Geräteeinsätzen aus dem Schalterprogramm Gira TX\_44 bzw. aus dem System 55 individuell bestückt werden.

**Technische Daten**

Schutzart (Gerätedeckel geschlossen):	IP44			
Abmessungen in mm				
- Fuß:	B 229	H 10	T 155	
- Säule:	B 142	H 769	T 75	

- Hinweise**
- 1-Dübelbefestigung.

- Lieferumfang**
- Zwei Abdeckrahmen Gira TX\_44 3fach sind im Lieferumfang enthalten.
  - Das Befestigungsmaterial ist im Lieferumfang enthalten.

Spezifikation Best.-Nr. VE PS EUR/Stk

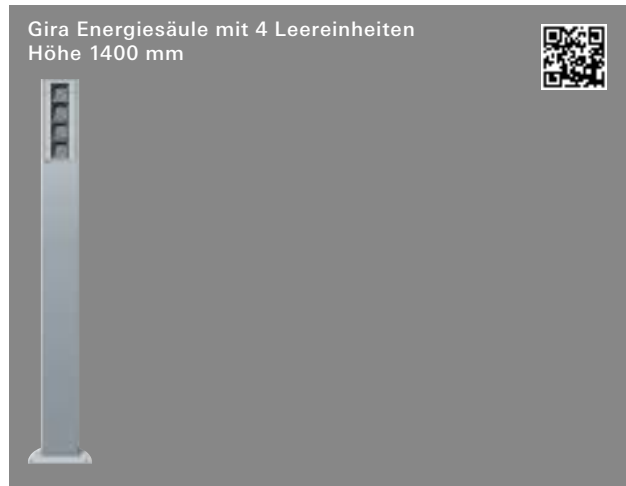

<b>unbestückt</b>				
Anthrazit	<b>1354 28</b>	1	17	<b>1086,42</b>
Farbe Alu	<b>1354 26</b>	1	17	<b>1161,63</b>

### Merkmale

- Frei bestückbare Gira Energiesäule mit 4 Leereinheiten.
- Die vier Leereinheiten können bauseits mit Geräteeinsätzen aus dem Schalterprogramm Gira TX\_44 bzw. aus dem System 55 individuell bestückt werden.

### Technische Daten

Schutzart (Gerätedeckel geschlossen):	IP44		
Abmessungen in mm			
- Fuß:	B 229	H 10	T 155
- Säule:	B 142	H 1400	T 75

### Hinweise

- Befestigung mit drei Schwerlastdübeln.
- Die ggf. erforderliche elektrische Trennung von Netz- und Kleinspannung kann mit dem beiliegenden Zubehör realisiert werden.

### Lieferumfang

- Abdeckrahmen Gira TX\_44 4fach im Lieferumfang enthalten.
- Das Befestigungsmaterial ist im Lieferumfang enthalten.

Spezifikation Best.-Nr. VE PS EUR/Stk



<b>unbestückt</b>				
Anthrazit	<b>1356 28</b>	1	17	<b>1139,79</b>
Farbe Alu	<b>1356 26</b>	1	17	<b>1221,06</b>

### + Optionales Zubehör

Erdhülse <b>1340 00</b>	→	205
-------------------------	---	-----

### Merkmale

- Frei bestückbare Gira Energiesäule mit 4 Leereinheiten.
- Die vier Leereinheiten können bauseits mit Geräteeinsätzen aus dem Schalterprogramm Gira TX\_44 bzw. aus dem System 55 individuell bestückt werden.

### Technische Daten

Schutzart (Gerätedeckel geschlossen):	IP44		
Abmessungen in mm			
- Fuß:	B 229	H 10	T 155
- Säule:	B 142	H 1600	T 75

### Hinweise

- Befestigung mit drei Schwerlastdübeln.
- Die ggf. erforderliche elektrische Trennung von Netz- und Kleinspannung kann mit dem beiliegenden Zubehör realisiert werden.

### Lieferumfang

- Abdeckrahmen Gira TX\_44 4fach im Lieferumfang enthalten.
- Das Befestigungsmaterial ist im Lieferumfang enthalten.

Spezifikation Best.-Nr. VE PS EUR/Stk

Gira Energiesäule mit Lichtelement und 3 Leereinheiten  
Höhe 1600 mm



<b>unbestückt</b>				
Anthrazit	<b>1353 28</b>	1	17	<b>1237,97</b>
Farbe Alu	<b>1353 26</b>	1	17	<b>1324,09</b>

+ Optionales Zubehör  
Lamelle **1346 ..** → 205

**Merkmale**

- Frei bestückbare Gira Energiesäule mit 3 Leereinheiten und Lichtelement.
- Das Lichtelement besteht aus einem Aluminiumreflektor und einer schlagzähem Acrylglasscheibe.
- Rückseitiger Lichtaustritt zur Orientierungsbeleuchtung.
- Die drei Leereinheiten können bauseits mit Geräteeinsätzen aus dem Programm TX\_44 bzw. aus dem System 55 individuell bestückt werden.

**Technische Daten**

Schutzart (Gerätedeckel geschlossen):	IP44		
Abmessungen in mm			
- Fuß:	B 229	H 10	T 155
- Säule:	B 142	H 1600	T 75

**Hinweise**



- Befestigung mit drei Schwerlastdübeln.
- Es können Leuchtmittel mit E27-Gewinde der Energieeffizienzklasse A++ bis E verwendet werden.
- Die ggf. erforderliche elektrische Trennung von Netz- und Kleinspannung kann mit dem beiliegenden Zubehör realisiert werden.

**Lieferumfang**

- Abdeckrahmen 3fach TX\_44 ist im Lieferumfang enthalten.
- Das Befestigungsmaterial ist im Lieferumfang enthalten.
- Leuchtmittel sind **nicht** im Lieferumfang enthalten.

Spezifikation Best.-Nr. VE PS EUR/Stk

Lichtsäule Höhe 491 mm

Anthrazit	<b>1344 28</b>	1	17	<b>663,29</b>
Farbe Alu	<b>1344 26</b>	1	17	<b>720,22</b>

+ Optionales Zubehör

Erdhülse **1340 00** → 205  
Lamelle **1346 ..** → 205

**Merkmale**

- Das Lichtelement besteht aus einem Aluminiumreflektor und einer schlagzähem Acrylglasscheibe.
- Rückseitiger Lichtaustritt zur Orientierungsbeleuchtung.
- Der Anschluss erfolgt über eine 5-polige Schraubklemme für starre und flexible Leiter bis 4 mm<sup>2</sup>.

**Technische Daten**

Schutzart:	IP44		
Abmessungen in mm			
- Fuß:	B 229	H 10	T 155
- Säule:	B 142	H 491	T 75

**Hinweise**

- 1-Dübelbefestigung.
- Es können Leuchtmittel mit E27-Gewinde der Energieeffizienzklasse A++ bis E verwendet werden.

**Lieferumfang**

- Das Befestigungsmaterial ist im Lieferumfang enthalten.
- Leuchtmittel sind **nicht** im Lieferumfang enthalten.

Spezifikation Best.-Nr. VE PS EUR/Stk



Anthrazit	<b>1343 28</b>	1 17	<b>692,37</b>
Farbe Alu	<b>1343 26</b>	1 17	<b>748,16</b>

### + Optionales Zubehör

Erdhülse <b>1340 00</b>	→	205
Lamelle <b>1346 ..</b>	→	205

### Merkmale

- Das Lichtelement besteht aus einem Aluminiumreflektor und einer schlagzähen Acrylglasscheibe.
- Rückseitiger Lichtaustritt zur Orientierungsbeleuchtung.
- Der Anschluss erfolgt über eine 5-polige Schraubklemme für starre und flexible Leiter bis 4 mm<sup>2</sup>.

### Technische Daten

Schutzart:	IP44		
Abmessungen in mm			
- Fuß:	B 229	H 10	T 155
- Säule:	B 142	H 769	T 75

### Hinweise

- 1-Dübelbefestigung.
- Es können Leuchtmittel mit E27-Gewinde der Energieeffizienzklasse A++ bis E verwendet werden.

### Lieferumfang

- Das Befestigungsmaterial ist im Lieferumfang enthalten.
- Leuchtmittel sind **nicht** im Lieferumfang enthalten.

Spezifikation Best.-Nr. VE PS EUR/Stk



<b>1340 00</b>	1 17	<b>107,21</b>
----------------	------	---------------

### + Notwendiges Zubehör

Einen der nachstehenden Artikel:

E-Säule 3x SCHUKO SP 491 mm <b>1341 ..</b>	→	201
E-Säule 3x Leereinheit 491 mm <b>1345 ..</b>	→	201
E-Säule Licht + 3x SCHUKO SP 769 mm <b>1342 ..</b>	→	202
E-Säule Licht + 3x Leereinheit 769 mm <b>1349 ..</b>	→	202
E-Säule 6x Leereinheit 769 mm <b>1351 ..</b>	→	202
Lichtsäule 491 mm <b>1344 ..</b>	→	204
Lichtsäule 769 mm <b>1343 ..</b>	→	205

### Merkmale

- Erdhülse aus feuerverzinktem Stahlblech zur Verankerung einer Gira Energiesäule.
- Die Erdhülse ermöglicht die Montage der Gira Energiesäule auf unbefestigtem Untergrund, ohne ein Fundament o. Ä. zu errichten.
- Die Erdhülse wird in das Erdreich einbetoniert.
- Auf die Erdhülse wird anschließend der entsprechende Säulenfuß befestigt.



Anthrazit	<b>1346 28</b>	1 17	<b>102,69</b>
Farbe Alu	<b>1346 26</b>	1 17	<b>102,69</b>

### + Notwendiges Zubehör

Einen der nachstehenden Artikel:

E-Säule Licht + 3x SCHUKO SP 769 mm <b>1342 ..</b>	→	202
E-Säule Licht + 3x Leereinheit 769 mm <b>1349 ..</b>	→	202
E-Säule Licht + 3x Leereinheit 1600 mm <b>1353 ..</b>	→	204
Lichtsäule 491 mm <b>1344 ..</b>	→	204
Lichtsäule 769 mm <b>1343 ..</b>	→	205

### Merkmale

- Aluminiumlamelle mit Klarsichtscheibe.
- Durch die Lamelle kann das Lichtelement der Gira Energiesäule individuell verändert werden.
- Die Lamelle wird gegen die Standard-Streuscheibe ausgetauscht.
- Die Lamelle ist in beide Richtungen einsetzbar, wodurch das Licht gezielt zur Objekt- oder Wegebeleuchtung benutzt werden kann.

# Unterputz- Einsätze, Zubehör

- 207 ——— Wippschalter
- 211 ——— Tastschalter
- 213 ——— Wipptaster
- 215 ——— Wippschalter / Wipptaster
- 216 ——— Jalousieschalter / Jalousietaster
- 216 ——— Zugschalter / Zugtaster
- 217 ——— weitere Schalter und Taster
- 221 ——— Beleuchtungselemente
- 221 ——— Lichtsignal und Zubehör
- 222 ——— Beschriftungsbögen
- 224 ——— Zubehör



Neue Gira Schaltergeneration.

## Technische Merkmale

- Schwimmende Schaltwippe bewirkt automatische und präzise Positionierung der Wippe im Rahmen.
- Schnellbefestigung (3,5 Umdrehungen pro Befestigungskralle).
- Einfachere Krallenbefestigung durch robusten Schraubenschlüsselantrieb PZ1/Schlitz/PH.
- Spannungsprüfung von vorn möglich.
- Einheitliche Abisolierlänge (11 mm) für Schalter und Steckdosen sorgt für eine schnellere, effizientere Montage.
- Verwendbarkeit von starrem und flexiblem Leitergut möglich.
- Gut zugängliche Lösehebel.
- Bruchsicherer Thermoplastsockel.
- Standardmäßig LED-Beleuchtungselemente von vorn einsetzbar.
- Durch 180°-Drehung des Beleuchtungselementes kann je nach Schalter zwischen Kontrollbeleuchtung und Dauerbeleuchtung gewechselt werden.



Bisherige Best.-Nr.	Neue Best.-Nr.	Bisherige Best.-Nr.	Neue Best.-Nr.
010200	310200	014500	311500
010500	310500	014600	354600
010600	310600	014700	314700
010700	310700	015000	315000
010800	310800	015100	315100
010900	310900	015200	315200
011200	311200	015500	315500
011600	311600	015600	315600
012200	312200	015800	315800
012500	312500	015900	315900
012600	312600	016500	356500
012700	312700	081500	381500
012800	312800	081600	381600
013600	313600	081800	358200
013900	313900	081900	358600
014200	354200		

Spezifikation Best.-Nr. VE PS EUR/Stk

## Wippschalter

N Neuheit.  
Einsatz Wippschalter 10 AX 250 V~  
Universal-Aus-Wechselschalter



mit Befestigungskralle	3106 00	10/100	21	10,23
ohne Befestigungskralle	3816 00	10	21	10,23

### + Notwendiges Zubehör

Einen der nachstehenden Artikel:

- Wippe **3296 ..**
- Wippe BSF **3299 ..**
- Wippe BSF groß **3676 00**
- Wippe Symb. Licht **3285 ..**
- Wippe Symb. Klingel **3286 ..**
- Wippe Symb. Tür **3287 ..**
- Wippe BSF + Symb. Licht groß tastbar **3216 00**
- Wippe BSF + Symb. Klingel groß tastbar **3217 00**
- Wippe BSF + Symb. Tür groß tastbar **3218 00**
- Wippe BSF groß + Symb. Klingel **3679 00**
- Wippe Kontrollf. **3290 ..**
- Wippe Kontrollf. + BSF **3670 ..**
- Wippe Kontrollf. + Symb. Licht **3674 ..**
- Wippe Kontrollf. + Symb. Steckd. **3291 ..**
- Wippe Kontrollf. + Heizung Ein/Aus **3678 ..**

### + Optionales Zubehör

#### LED-Beleuchtungselemente

LED-Bel.el. 230 V~/V1 0,5 mA RT <b>3791 ..</b>	→	221
LED-Bel.el. 12 - 30 V~/V4 0,5 mA RT <b>3794 ..</b>	→	221

#### Technische Daten

Einbautiefe	
- 3106 00:	32 mm
- 3816 00:	23 mm
Anschlussquerschnitt	
- für starre und flexible Leiter	
bis:	2,5 mm <sup>2</sup>
Nennleistung	
- LEDi/ CFLi:	100 W

#### Hinweise

- Auch beleuchtbar anzuschließen.

#### Weitere Informationen

Bestellübersicht LED-Beleuchtungselemente	→	000
---	---	-----



Spezifikation Best.-Nr. VE PS EUR/Stk

N Neuheit.  
Einsatz Wippschalter 16 AX 250 V~  
Universal-Aus-Wechselschalter



mit Befestigungskralen **3176 00** 10 01 **17,49**

**+ Notwendiges Zubehör**

Einen der nachstehenden Artikel:

- Wippe **3296 ..**
- Wippe BSF **3299 ..**
- Wippe BSF groß **3676 00**
- Wippe Symb. Licht **3285 ..**
- Wippe Symb. Klingel **3286 ..**
- Wippe Symb. Tür **3287 ..**
- Wippe BSF + Symb. Licht groß tastbar **3216 00**
- Wippe BSF + Symb. Klingel groß tastbar **3217 00**
- Wippe BSF + Symb. Tür groß tastbar **3218 00**
- Wippe BSF groß + Symb. Klingel **3679 00**
- Wippe Kontrollf. **3290 ..**
- Wippe Kontrollf. + BSF **3670 ..**
- Wippe Kontrollf. + Symb. Licht **3674 ..**
- Wippe Kontrollf. + Symb. Steckd. **3291 ..**
- Wippe Kontrollf. + Heizung Ein/Aus **3678 ..**

**+ Optionales Zubehör**

**LED-Beleuchtungselemente**

- LED-Bel.el. 230 V~/V1 0,5 mA RT **3791 ..** → 221
- LED-Bel.el. 12 - 30 V~/V4 0,5 mA RT **3794 ..** → 221

**Merkmale**

- Zum Schalten von hohen Lasten

**Technische Daten**

- Einbautiefe: 32 mm
- Anschlussquerschnitt
- für starre und flexible Leiter
- bis: 2,5 mm<sup>2</sup>
- Nennleistung
- LEDi/ CFLi: 200 W

**Hinweise**

- Auch beleuchtbar anzuschließen.

**Weitere Informationen**

- Bestellübersicht LED-Beleuchtungselemente → 000

Spezifikation Best.-Nr. VE PS EUR/Stk

N Neuheit.  
Einsatz Wippschalter 10 AX 250 V~  
Ausschalter 2-polig



mit Befestigungskralen **3102 00** 10 01 **21,69**  
ohne Befestigungskralen **3812 00** 1 01 **21,69**

**+ Notwendiges Zubehör**

Einen der nachstehenden Artikel:

- Wippe **3296 ..**
- Wippe BSF **3299 ..**
- Wippe BSF groß **3676 00**
- Wippe Symb. Licht **3285 ..**
- Wippe Symb. Klingel **3286 ..**
- Wippe Symb. Tür **3287 ..**
- Wippe BSF + Symb. Licht groß tastbar **3216 00**
- Wippe BSF + Symb. Klingel groß tastbar **3217 00**
- Wippe BSF + Symb. Tür groß tastbar **3218 00**
- Wippe BSF groß + Symb. Klingel **3679 00**
- Wippe Kontrollf. **3290 ..**
- Wippe Kontrollf. + BSF **3670 ..**
- Wippe Kontrollf. + Symb. Licht **3674 ..**
- Wippe Kontrollf. + Symb. Steckd. **3291 ..**
- Wippe Kontrollf. + Heizung Ein/Aus **3678 ..**

**+ Optionales Zubehör**

**LED-Beleuchtungselemente**

- LED-Bel.el. 230 V~/V1 0,5 mA RT **3791 ..** → 221
- LED-Bel.el. 12 - 30 V~/V4 0,5 mA RT **3794 ..** → 221

**Technische Daten**

- Einbautiefe
- 3102 00: 32 mm
- 3812 00: 23 mm
- Anschlussquerschnitt
- für starre und flexible Leiter
- bis: 2,5 mm<sup>2</sup>
- Nennleistung
- LEDi/ CFLi: 100 W

**Hinweise**

- Auch beleuchtbar anzuschließen.



**Weitere Informationen**

- Bestellübersicht LED-Beleuchtungselemente → 000

# Unterputz-Einsätze, Zubehör Wippschalter

Spezifikation Best.-Nr. VE PS EUR/Stk

N Neuheit.  
Einsatz Wippschalter 10 AX 250 V~  
Kreuzschalter

mit Befestigungskralen	<b>3107 00</b>	10/100 01	<b>21,69</b>
ohne Befestigungskralen	<b>3817 00</b>	10 01	<b>21,69</b>

**+ Notwendiges Zubehör**  
Einen der nachstehenden Artikel:

- Wippe **3296 ..**
- Wippe BSF **3299 ..**
- Wippe BSF groß **3676 00**
- Wippe Symb. Licht **3285 ..**
- Wippe Symb. Klingel **3286 ..**
- Wippe Symb. Tür **3287 ..**
- Wippe BSF + Symb. Licht groß tastbar **3216 00**
- Wippe BSF + Symb. Klingel groß tastbar **3217 00**
- Wippe BSF + Symb. Tür groß tastbar **3218 00**
- Wippe BSF groß + Symb. Klingel **3679 00**
- Wippe Kontrollf. **3290 ..**
- Wippe Kontrollf. + BSF **3670 ..**
- Wippe Kontrollf. + Symb. Licht **3674 ..**
- Wippe Kontrollf. + Symb. Steckd. **3291 ..**
- Wippe Kontrollf. + Heizung Ein/Aus **3678 ..**

**+ Optionales Zubehör**

**LED-Beleuchtungselemente**

LED-Bel.el. 230 V~/V1 0,5 mA RT <b>3791 ..</b>	→	221
LED-Bel.el. 12 - 30 V~/V4 0,5 mA RT <b>3794 ..</b>	→	221

**Technische Daten**

Einbautiefe	
- 3107 00:	32 mm
- 3817 00:	23 mm
Anschlussquerschnitt	
- für starre und flexible Leiter	
bis:	2,5 mm <sup>2</sup>
Nennleistung	
- LEDi/ CFLi:	100 W

**Hinweise**

- Auch beleuchtbar anzuschließen.

**Weitere Informationen**

Bestellübersicht LED-Beleuchtungselemente	→	000
---	---	-----

N Neuheit.  
Einsatz Wippschalter 10 AX 250 V~  
Serienschalter



mit Befestigungskralen	<b>3105 00</b>	10/100 01	<b>16,20</b>
ohne Befestigungskralen	<b>3815 00</b>	10 01	<b>16,20</b>

**+ Notwendiges Zubehör**  
Wippe 2f **3295 ..**

**Merkmale**

- Auch mit Wippe 1fach verwendbar.

**Technische Daten**

Einbautiefe	
- 3105 00:	32 mm
- 3815 00:	23 mm
Anschlussquerschnitt	
- für starre und flexible Leiter	
bis:	2,5 mm <sup>2</sup>
Nennleistung	
- LEDi/ CFLi:	100 W

Spezifikation Best.-Nr. VE PS EUR/Stk

N Neuheit.  
Einsatz Wippschalter 10 AX 250 V~  
Wechselschalter 2fach



mit Befestigungskralen	<b>3108 00</b>	10 01	<b>28,25</b>
ohne Befestigungskralen	<b>3818 00</b>	10 01	<b>28,25</b>

**+ Notwendiges Zubehör**  
Wippe 2f **3295 ..**

**Merkmale**

- Auch mit Wippe 1fach verwendbar.

**Technische Daten**

Einbautiefe:	32 mm
Anschlussquerschnitt	
- für starre und flexible Leiter	
bis:	2,5 mm <sup>2</sup>
Nennleistung	
- LEDi/ CFLi:	100 W

N Neuheit.  
Einsatz Wipp-Kontrollschalter 10 AX 250 V~  
mit orangem LED-Beleuchtungselement 230 V~  
Universal-Aus-Wechselschalter



mit Befestigungskralen	<b>3116 00</b>	10/100 01	<b>26,53</b>
ohne Befestigungskralen	<b>3826 00</b>	10 01	<b>26,53</b>

**+ Notwendiges Zubehör**  
Wippe Kontrollf. **3290 ..**

- Wippe Kontrollf. + BSF **3670 ..**
- Wippe Kontrollf. + Symb. Licht **3674 ..**
- Wippe Kontrollf. + Symb. Steckd. **3291 ..**
- Wippe Kontrollf. + Heizung Ein/Aus **3678 ..**

**+ Optionales Zubehör**

**LED-Beleuchtungselemente**

LED-Bel.el. 230 V~/V1 0,5 mA RT <b>3791 ..</b>	→	221
LED-Bel.el. 230 V~/V2 0,5 mA RT <b>3792 ..</b>	→	221
LED-Bel.el. 12 - 30 V~/V4 0,5 mA RT <b>3794 ..</b>	→	221
LED-Bel.el. 12 - 30 V~/V5 0,5 mA RT <b>3795 ..</b>	→	221

**Technische Daten**

Einbautiefe	
- 3116 00:	32 mm
- 3826 00:	23 mm
Anschlussquerschnitt	
- für starre und flexible Leiter	
bis:	2,5 mm <sup>2</sup>
Nennleistung	
- LEDi/ CFLi:	100 W

**Hinweise**

- Auch beleuchtbar anzuschließen.

**Weitere Informationen**

Bestellübersicht LED-Beleuchtungselemente	→	000
---	---	-----

Spezifikation Best.-Nr. VE PS EUR/Stk

N Neuheit.  
Einsatz Wipp-Kontrollschalter 16 AX 250 V~  
mit orangem LED-Beleuchtungselement 230 V~  
Universal-Aus-Wechselschalter



mit Befestigungskralen **3186 00** 10 01 **35,82**

**+ Notwendiges Zubehör**

- Wippe Kontrollf. **3290 ..**
- Wippe Kontrollf. + BSF **3670 ..**
- Wippe Kontrollf. + Symb. Licht **3674 ..**
- Wippe Kontrollf. + Symb. Steckd. **3291 ..**
- Wippe Kontrollf. + Heizung Ein/Aus **3678 ..**

**+ Optionales Zubehör**

**LED-Beleuchtungselemente**

- LED-Bel.el. 230 V~/V1 0,5 mA RT **3791 ..** → 221
- LED-Bel.el. 230 V~/V2 0,5 mA RT **3792 ..** → 221
- LED-Bel.el. 12 - 30 V~/V4 0,5 mA RT **3794 ..** → 221
- LED-Bel.el. 12 - 30 V~/V5 0,5 mA RT **3795 ..** → 221

**Merkmale**

- Zum Schalten von hohen Lasten

**Technische Daten**

- Einbautiefe: 32 mm
- Anschlussquerschnitt
- für starre und flexible Leiter
- bis: 2,5 mm<sup>2</sup>
- Nennleistung
- LEDi/ CFLi: 200 W

**Hinweise**

- Auch beleuchtbar anzuschließen.

**Weitere Informationen**

Bestellübersicht LED-Beleuchtungselemente → 000

N Neuheit.  
Einsatz Wipp-Kontrollschalter 10 AX 250 V~  
mit orangem LED-Beleuchtungselement 230 V~  
Ausschalter 2-polig



mit Befestigungskralen **3112 00** 10 01 **37,48**  
ohne Befestigungskralen **3822 00** 1 01 **37,48**

**+ Notwendiges Zubehör**

- Wippe Kontrollf. **3290 ..**
- Wippe Kontrollf. + BSF **3670 ..**
- Wippe Kontrollf. + Symb. Licht **3674 ..**
- Wippe Kontrollf. + Symb. Steckd. **3291 ..**
- Wippe Kontrollf. + Heizung Ein/Aus **3678 ..**

**+ Optionales Zubehör**

**LED-Beleuchtungselemente**

- LED-Bel.el. 230 V~/V1 0,5 mA RT **3791 ..** → 221
- LED-Bel.el. 12 - 30 V~/V4 0,5 mA RT **3794 ..** → 221

Spezifikation Best.-Nr. VE PS EUR/Stk

**Technische Daten**

- Einbautiefe
- 3112 00: 32 mm
- 3822 00: 23 mm
- Anschlussquerschnitt
- für starre und flexible Leiter
- bis: 2,5 mm<sup>2</sup>
- Nennleistung
- LEDi/ CFLi: 100 W

**Hinweise**

- Durch Drehen des LED-Einsatzes um 180° auch beleuchtbar anzuschließen.

**Weitere Informationen**

Bestellübersicht LED-Beleuchtungselemente → 000

N Neuheit.  
Einsatz Wipp-Kontrollschalter 10 AX 250 V~  
mit orangem LED-Beleuchtungselement 230 V~  
Serienschalter



mit Befestigungskralen **3115 00** 10 01 **31,99**  
ohne Befestigungskralen **3825 00** 1 01 **31,99**

**+ Notwendiges Zubehör**

- Wippe 2f Kontrollf. **3631 ..**

**+ Optionales Zubehör**

LED-Bel.el. 230 V~/V3 0,5 mA RT Serien **3793 ..** → 221

**Technische Daten**

- Einbautiefe
- 3115 00: 32 mm
- 3825 00: 23 mm
- Anschlussquerschnitt
- für starre und flexible Leiter
- bis: 2,5 mm<sup>2</sup>
- Nennleistung
- LEDi/ CFLi: 100 W

**Weitere Informationen**

Bestellübersicht LED-Beleuchtungselemente → 000

Spezifikation Best.-Nr. VE PS EUR/Stk

## Tastschalter

N Neuheit.  
Einsatz Tastschalter 10 AX 250 V~  
Universal-Aus-Wechselschalter



mit Befestigungskralen	<b>3126 00</b>	10/100 01	<b>14,11</b>
ohne Befestigungskralen	<b>3836 00</b>	10 01	<b>14,11</b>

### + Notwendiges Zubehör

Einen der nachstehenden Artikel:

#### Wippen zum Schalten und Tasten

- Wippe **3296 ..**
- Wippe gerade **3496 ..**
- Wippe BSF **3299 ..**
- Wippe BSF groß **3676 00**
- Wippe Kontrollf. **3290 ..**
- Wippe gerade Kontrollf. **3490 ..**
- Wippe Kontrollf. + BSF **3670 ..**
- Wippe Kontrollf. + Symb. Licht **3674 ..**
- Wippe Kontrollf. + Symb. Steckd. **3291 ..**
- Wippe Kontrollf. + Heizung Ein/Aus **3678 ..**

#### + Optionales Zubehör

- LED-Bel.el. 230 V~/V1 0,5 mA RT **3791 ..** → 221
- LED-Bel.el. 12 - 30 V~/V4 0,5 mA RT **3794 ..** → 221

#### Technische Daten

Einbautiefe	
- 3126 00:	32 mm
- 3836 00:	23 mm
Anschlussquerschnitt	
- für starre und flexible Leiter	
bis:	2,5 mm <sup>2</sup>
Nennleistung	
- LEDi/ CFLi:	100 W

#### Hinweise

- Auch beleuchtbar anzuschließen.

#### Weitere Informationen

Bestellübersicht LED-Beleuchtungselemente → 000

Spezifikation Best.-Nr. VE PS EUR/Stk

N Neuheit.  
Einsatz Tastschalter 10 AX 250 V~  
Kreuzschalter

mit Befestigungskralen	<b>3127 00</b>	10 01	<b>25,04</b>
ohne Befestigungskralen	<b>3837 00</b>	1 01	<b>25,04</b>

### + Notwendiges Zubehör

Einen der nachstehenden Artikel:

#### Wippen zum Schalten und Tasten

- Wippe **3296 ..**
- Wippe gerade **3496 ..**
- Wippe BSF **3299 ..**
- Wippe BSF groß **3676 00**
- Wippe Kontrollf. **3290 ..**
- Wippe gerade Kontrollf. **3490 ..**
- Wippe Kontrollf. + BSF **3670 ..**
- Wippe Kontrollf. + Symb. Licht **3674 ..**
- Wippe Kontrollf. + Symb. Steckd. **3291 ..**
- Wippe Kontrollf. + Heizung Ein/Aus **3678 ..**

#### + Optionales Zubehör

##### LED-Beleuchtungselemente

- LED-Bel.el. 230 V~/V1 0,5 mA RT **3791 ..**
- LED-Bel.el. 12 - 30 V~/V4 0,5 mA RT **3794 ..**

#### Technische Daten

Einbautiefe	
- 3127 00:	32 mm
- 3837 00:	23 mm
Anschlussquerschnitt	
- für starre und flexible Leiter	
bis:	2,5 mm <sup>2</sup>
Nennleistung	
- LEDi/ CFLi:	100 W

#### Hinweise

- Auch beleuchtbar anzuschließen.

#### Weitere Informationen

Bestellübersicht LED-Beleuchtungselemente → 000

N Neuheit.  
Einsatz Tastschalter 10 AX 250 V~  
Serienschalter



mit Befestigungskralen	<b>3125 00</b>	10 01	<b>21,37</b>
ohne Befestigungskralen	<b>3835 00</b>	1 01	<b>21,37</b>

### + Notwendiges Zubehör



- Wippe 2f **3295 ..**
- Wippe 2f gerade **3495 ..**

#### Technische Daten

Einbautiefe	
- 3125 00:	32 mm
- 3835 00:	23 mm
Anschlussquerschnitt	
- für starre und flexible Leiter	
bis:	2,5 mm <sup>2</sup>
Nennleistung	
- LEDi/ CFLi:	100 W

Spezifikation Best.-Nr. VE PS EUR/Stk

N Neuheit.  
Einsatz Tastschalter 10 AX 250 V~  
Wechselschalter 2fach

mit Befestigungskralen	<b>3128 00</b>	10 01	<b>33,40</b>
ohne Befestigungskralen	<b>3838 00</b>	1 01	<b>33,40</b>

**+ Notwendiges Zubehör**

Wippe 2f **3295 ..**  
Wippe 2f gerade **3495 ..**

**Merkmale**

- Auch mit Wippe 1fach verwendbar.

**Technische Daten**

Einbautiefe:	32 mm
Anschlussquerschnitt	
- für starre und flexible Leiter	
bis:	2,5 mm <sup>2</sup>
Nennleistung	
- LEDi/ CFLi:	100 W

N Neuheit.  
Einsatz Tast-Kontrollschalter 10 AX 250 V~  
Universal-Aus-Wechselschalter



mit Befestigungskralen	<b>3136 00</b>	10 01	<b>29,67</b>
------------------------	----------------	-------	--------------

**+ Notwendiges Zubehör**

Wippe Kontrollf. **3290 ..**  
Wippe Kontrollf. + BSF **3670 ..**  
Wippe Kontrollf. + Symb. Licht **3674 ..**  
Wippe Kontrollf. + Symb. Steckd. **3291 ..**  
Wippe Kontrollf. + Heizung Ein/Aus **3678 ..**  
Wippe gerade Kontrollf. **3490 ..**

**+ Optionales Zubehör**

**LED-Beleuchtungselemente**

LED-Bel.el. 230 V~/V1 0,5 mA RT <b>3791 ..</b>	→	221
LED-Bel.el. 230 V~/V2 0,5 mA RT <b>3792 ..</b>	→	221
LED-Bel.el. 12 - 30 V~/V4 0,5 mA RT <b>3794 ..</b>	→	221
LED-Bel.el. 12 - 30 V~/V5 0,5 mA RT <b>3795 ..</b>	→	221

**Technische Daten**

Einbautiefe:	32 mm
Anschlussquerschnitt	
- für starre und flexible Leiter	
bis:	2,5 mm <sup>2</sup>
Nennleistung	
- LEDi/ CFLi:	100 W

**Hinweise**

- Auch beleuchtbar anzuschließen.

**Lieferumfang**



- LED-Beleuchtungselement 230 V~, 0,5 mA ist im Lieferumfang enthalten.

**Weitere Informationen**

Bestellübersicht LED-Beleuchtungselemente → 000

Spezifikation Best.-Nr. VE PS EUR/Stk

N Neuheit.  
Einsatz Tast-Kontrollschalter 10 AX 250 V~  
Ausschalter 2-polig

mit Befestigungskralen	<b>3122 00</b>	1 01	<b>40,62</b>
ohne Befestigungskralen	<b>3842 00</b>	1 01	<b>40,62</b>

**+ Notwendiges Zubehör**

Wippe Kontrollf. **3290 ..**  
Wippe Kontrollf. + BSF **3670 ..**  
Wippe Kontrollf. + Symb. Licht **3674 ..**  
Wippe Kontrollf. + Symb. Steckd. **3291 ..**  
Wippe Kontrollf. + Heizung Ein/Aus **3678 ..**  
Wippe gerade Kontrollf. **3490 ..**

**+ Optionales Zubehör**

**LED-Beleuchtungselemente**

LED-Bel.el. 230 V~/V1 0,5 mA RT <b>3791 ..</b>	→	221
LED-Bel.el. 12 - 30 V~/V4 0,5 mA RT <b>3794 ..</b>	→	221

**Technische Daten**

Einbautiefe	
- 3122 00:	32 mm
- 3842 00:	23 mm
Anschlussquerschnitt	
- für starre und flexible Leiter	
bis:	2,5 mm <sup>2</sup>
Nennleistung	
- LEDi/ CFLi:	100 W

**Hinweise**

- Durch Drehen des LED-Einsatzes um 180° auch beleuchtbar anzuschließen.

**Lieferumfang**

- LED-Beleuchtungselement 230 V~, 0,5 mA ist im Lieferumfang enthalten.

**Weitere Informationen**

Bestellübersicht LED-Beleuchtungselemente → 000

N Neuheit.  
Einsatz Tast-Kontrollschalter 10 AX 250 V~  
Serienschalter



mit Befestigungskralen	<b>3135 00</b>	1 01	<b>39,52</b>
ohne Befestigungskralen	<b>3845 00</b>	1 01	<b>39,52</b>

**+ Notwendiges Zubehör**

Wippe 2f Kontrollf. **3631 ..** → 42

**+ Optionales Zubehör**

LED-Bel.el. 230 V~/V3 0,5 mA RT Serien **3793 ..** → 221

**Merkmale**

- Auch mit Wippe 1fach verwendbar.

**Technische Daten**

Einbautiefe	
- 3135 00:	32 mm
- 3845 00:	23 mm
Nennleistung	
- LEDi/ CFLi:	100 W



**Weitere Informationen**

Bestellübersicht LED-Beleuchtungselemente → 000

Spezifikation Best.-Nr. VE PS EUR/Stk

## Wipptaster

N Neuheit.  
Einsatz Wipptaster 10 A 250 V~  
Schließer 1-polig mit N-Klemme

mit Befestigungskralen	<b>3150 00</b>	10/100 01	<b>12,29</b>
ohne Befestigungskralen	<b>3870 00</b>	10/100 01	<b>12,29</b>

### + Notwendiges Zubehör

- Wippe **3296 ..**
- Wippe gerade **3496 ..**
- Wippe BSF **3299 ..**
- Wippe BSF groß **3676 00**
- Wippe Symb. Licht **3285 ..**
- Wippe Symb. Klingel **3286 ..**
- Wippe Symb. Tür **3287 ..**
- Wippe BSF + Symb. Licht groß tastbar **3216 00**
- Wippe BSF + Symb. Klingel groß tastbar **3217 00**
- Wippe BSF + Symb. Tür groß tastbar **3218 00**
- Wippe Symb. Klingel + BSF **3673 ..**
- Wippe BSF groß + Symb. Klingel **3679 00**
- Wippe Kontrollf. **3290 ..**
- Wippe gerade Kontrollf. **3490 ..**
- Wippe Kontrollf. + BSF **3670 ..**
- Wippe Kontrollf. + Symb. Licht **3674 ..**
- Wippe Kontrollf. + Symb. Steckd. **3291 ..**
- Wippe Kontrollf. + Heizung Ein/Aus **3678 ..**

### + Optionales Zubehör

- LED-Beleuchtungselemente**
- LED-Bel.el. 230 V~/V1 0,5 mA RT **3791 ..** → 221
- LED-Bel.el. 12 - 30 V~/V4 0,5 mA RT **3794 ..**
- Schließer 1-polig mit sep. Meldekontakt speziell für Funk Uni-Sender 2f Mini 5453 00** → 521
- Schließer 1-polig für S3000 Uni-LED-Dimmer Mini 2440 00** → 241
- Dimmer**
- S3000 Uni-LED-Drehdimmeins. Komfort **2455 00** → 237
- S3000 Uni-LED-Drehdimmeins. Standard **2450 00** → 236
- S3000 Dreh-Nebenst.eins. 3-Dr **2389 00** → 244
- S3000 Uni-LED-Dimmer REG **2365 00** → 242
- S3000 DALI Power-Steuereinheit UP-Eins. **5406 00** → 243
- S3000 Uni-LED-Dimmeins. Komfort **5401 00** → 239
- Schalter**
- S3000 elektr. Schalteins. **5405 00** → 234
- S3000 Relaisschalteins. **5403 00** → 231
- Treppenlichtautomat REG **0821 00** → 235
- Raumklima**
- S3000 Drehzahlstellereins. **2460 00** → 246

### Technische Daten

Einbautiefe	
- 3150 00:	32 mm
- 3870 00:	23 mm
Anschlussquerschnitt	
- für starre und flexible Leiter bis:	2,5 mm <sup>2</sup>

### Hinweise



- Auch beleuchtbar anzuschließen.

### Weitere Informationen

Bestellübersicht LED-Beleuchtungselemente → 000

Spezifikation Best.-Nr. VE PS EUR/Stk

N Neuheit.  
Einsatz Wipptaster 10 A 250 V~  
Schließer 1-polig

mit Befestigungskralen	<b>3151 00</b>	10/100 21	<b>11,52</b>
ohne Befestigungskralen	<b>3871 00</b>	10 01	<b>11,52</b>

### + Notwendiges Zubehör

- Wippe **3296 ..**
- Wippe gerade **3496 ..**
- Wippe BSF **3299 ..**
- Wippe BSF groß **3676 00**
- Wippe Symb. Licht **3285 ..**
- Wippe Symb. Klingel **3286 ..**
- Wippe Symb. Tür **3287 ..**
- Wippe BSF + Symb. Licht groß tastbar **3216 00**
- Wippe BSF + Symb. Klingel groß tastbar **3217 00**
- Wippe BSF + Symb. Tür groß tastbar **3218 00**
- Wippe Symb. Klingel + BSF **3673 ..**
- Wippe BSF groß + Symb. Klingel **3679 00**
- Wippe Kontrollf. **3290 ..**
- Wippe gerade Kontrollf. **3490 ..**
- Wippe Kontrollf. + BSF **3670 ..**
- Wippe Kontrollf. + Symb. Licht **3674 ..**
- Wippe Kontrollf. + Symb. Steckd. **3291 ..**
- Wippe Kontrollf. + Heizung Ein/Aus **3678 ..**

### + Optionales Zubehör

- LED-Beleuchtungselemente**
- LED-Bel.el. 230 V~/V2 0,5 mA RT **3792 ..** → 221
- LED-Bel.el. 12 - 30 V~/V5 0,5 mA RT **3795 ..** → 221
- Schließer 1-polig mit sep. Meldekontakt speziell für Funk Uni-Sender 2f Mini 5453 00** → 521
- Schließer 1-polig für S3000 Uni-LED-Dimmer Mini 2440 00** → 241
- Dimmer**
- S3000 Uni-LED-Drehdimmeins. Komfort **2455 00** → 237
- S3000 Uni-LED-Drehdimmeins. Standard **2450 00** → 236
- S3000 Dreh-Nebenst.eins. 3-Dr **2389 00** → 244
- S3000 Uni-LED-Dimmer REG **2365 00** → 242
- S3000 DALI Power-Steuereinheit UP-Eins. **5406 00** → 243
- S3000 Uni-LED-Dimmeins. Komfort **5401 00** → 239
- Schalter**
- S3000 elektr. Schalteins. **5405 00** → 234
- S3000 Relaisschalteins. **5403 00** → 231
- Treppenlichtautomat REG **0821 00** → 235
- Raumklima**
- S3000 Drehzahlstellereins. **2460 00** → 246

### Technische Daten

Einbautiefe	
- 3151 00:	32 mm
- 3871 00:	23 mm
Anschlussquerschnitt	
- für starre und flexible Leiter bis:	2,5 mm <sup>2</sup>

### Hinweise



- Auch beleuchtbar anzuschließen.

### Weitere Informationen

Bestellübersicht LED-Beleuchtungselemente → 000

Spezifikation Best.-Nr. VE PS EUR/Stk

N Neuheit.  
Einsatz Wipptaster 10 A 250 V~  
Schließer 1-polig mit sep. Meldekontakt

mit Befestigungskrallen	<b>3152 00</b>	10	01	<b>17,54</b>
ohne Befestigungskrallen	<b>3872 00</b>	1	01	<b>17,54</b>

**+ Notwendiges Zubehör**

- Wippe **3296 ..**
- Wippe gerade **3496 ..**
- Wippe BSF **3299 ..**
- Wippe BSF groß **3676 00**
- Wippe Symb. Licht **3285 ..**
- Wippe Symb. Klingel **3286 ..**
- Wippe Symb. Tür **3287 ..**
- Wippe BSF + Symb. Licht groß tastbar **3216 00**
- Wippe BSF + Symb. Klingel groß tastbar **3217 00**
- Wippe BSF + Symb. Tür groß tastbar **3218 00**
- Wippe Symb. Klingel + BSF **3673 ..**
- Wippe BSF groß + Symb. Klingel **3679 00**
- Wippe Kontrollf. **3290 ..**
- Wippe gerade Kontrollf. **3490 ..**
- Wippe Kontrollf. + BSF **3670 ..**
- Wippe Kontrollf. + Symb. Licht **3674 ..**
- Wippe Kontrollf. + Symb. Steckd. **3291 ..**
- Wippe Kontrollf. + Heizung Ein/Aus **3678 ..**

**+ Optionales Zubehör**

- LED-Beleuchtungselemente**
- LED-Bel.el. 230 V~/V2 0,5 mA RT **3792 ..** → 221
  - LED-Bel.el. 12 - 30 V~/V5 0,5 mA RT **3795 ..** → 221
- Schließer 1-polig mit sep. Meldekontakt speziell für**
- Funk Uni-Sender 2f Mini **5453 00** → 521
- Schließer 1-polig für**
- S3000 Uni-LED-Dimmer Mini **2440 00** → 241
- Dimmer**
- S3000 Uni-LED-Drehdimmeins. Komfort **2455 00** → 237
  - S3000 Uni-LED-Drehdimmeins. Standard **2450 00** → 236
  - S3000 Dreh-Nebenst.eins. 3-Dr **2389 00** → 244
  - S3000 Uni-LED-Dimmer REG **2365 00** → 242
  - S3000 DALI Power-Steuereinheit UP-Eins. **5406 00** → 243
  - S3000 Uni-LED-Dimmeins. Komfort **5401 00** → 239
- Schalter**
- S3000 elektr. Schalteins. **5405 00** → 234
  - S3000 Relaischalteins. **5403 00** → 231
  - Treppenlichtautomat REG **0821 00** → 235
- Raumklima**
- S3000 Drehzahlstellereins. **2460 00** → 246

**Technische Daten**

Einbautiefe	
- 3152 00:	32 mm
- 3872 00:	23 mm
Anschlussquerschnitt	
- für starre und flexible Leiter	
bis:	2,5 mm <sup>2</sup>

**Hinweise**



- Auch beleuchtbar anzuschließen.

**Weitere Informationen**

Bestellübersicht LED-Beleuchtungselemente	→ 000
---	-------

Spezifikation Best.-Nr. VE PS EUR/Stk

N Neuheit.  
Einsatz Wipptaster 10 A 250 V~  
Wechsler 2fach

mit Befestigungskrallen	<b>3155 00</b>	10	01	<b>28,64</b>
ohne Befestigungskrallen	<b>3875 00</b>	10	01	<b>28,64</b>

**+ Notwendiges Zubehör**

- Wippe 2f **3295 ..**
- Wippe 2f gerade **3495 ..**
- Wippe 2f Pfeil **3294 ..**
- Wippe 2f Pfeile **3297 ..**

**Merkmale**

- Auch mit Wippe 1fach verwendbar.

**Technische Daten**

Einbautiefe:	32 mm
Anschlussquerschnitt	
- für starre und flexible Leiter	
bis:	2,5 mm <sup>2</sup>

Spezifikation Best.-Nr. VE PS EUR/Stk

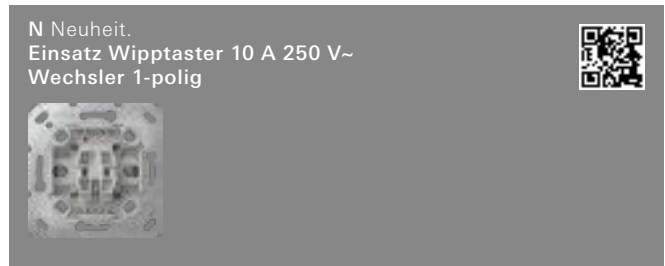

mit Befestigungskralen	<b>3156 00</b>	10 01	<b>12,29</b>
ohne Befestigungskralen	<b>3876 00</b>	10/100 01	<b>12,29</b>

**+ Notwendiges Zubehör**

- Wippe **3296 ..**
- Wippe gerade **3496 ..**
- Wippe BSF **3299 ..**
- Wippe BSF groß **3676 00**
- Wippe Symb. Licht **3285 ..**
- Wippe Symb. Klingel **3286 ..**
- Wippe Symb. Tür **3287 ..**
- Wippe BSF + Symb. Licht groß tastbar **3216 00**
- Wippe BSF + Symb. Klingel groß tastbar **3217 00**
- Wippe BSF + Symb. Tür groß tastbar **3218 00**
- Wippe Symb. Klingel + BSF **3673 ..**
- Wippe BSF groß + Symb. Klingel **3679 00**
- Wippe Kontrollf. **3290 ..**
- Wippe gerade Kontrollf. **3490 ..**
- Wippe Kontrollf. + BSF **3670 ..**
- Wippe Kontrollf. + Symb. Licht **3674 ..**
- Wippe Kontrollf. + Symb. Steckd. **3291 ..**
- Wippe Kontrollf. + Heizung Ein/Aus **3678 ..**

**+ Optionales Zubehör**

- LED-Beleuchtungselemente**
- LED-Bel.el. 230 V~/V2 0,5 mA RT **3792 ..** → 221
- LED-Bel.el. 12 - 30 V~/V5 0,5 mA RT **3795 ..** → 221
- Schließer 1-polig mit sep. Meldekontakt speziell für Funk Uni-Sender 2f Mini 5453 00** → 521
- Schließer 1-polig für S3000 Uni-LED-Dimmer Mini 2440 00** → 241
- Dimmer**
- S3000 Uni-LED-Drehdimmeins. Komfort **2455 00** → 237
- S3000 Uni-LED-Drehdimmeins. Standard **2450 00** → 236
- S3000 Dreh-Nebenst.eins. 3-Dr **2389 00** → 244
- S3000 Uni-LED-Dimmer REG **2365 00** → 242
- S3000 DALI Power-Steuereinheit UP-Eins. **5406 00** → 243
- S3000 Uni-LED-Dimmeins. Komfort **5401 00** → 239
- Schalter**
- S3000 elektr. Schalteins. **5405 00** → 234
- S3000 Relaischalteins. **5403 00** → 231
- Treppenlichtautomat REG **0821 00** → 235
- Raumklima**
- S3000 Drehzahlstellereins. **2460 00** → 246

**Technische Daten**

Einbautiefe	
- 3156 00:	32 mm
- 3876 00:	23 mm
Anschlussquerschnitt	
- für starre und flexible Leiter bis:	2,5 mm <sup>2</sup>

**Hinweise**

- Auch beleuchtbar anzuschließen.

**Weitere Informationen**

- Bestellübersicht LED-Beleuchtungselemente → 000

Spezifikation Best.-Nr. VE PS EUR/Stk

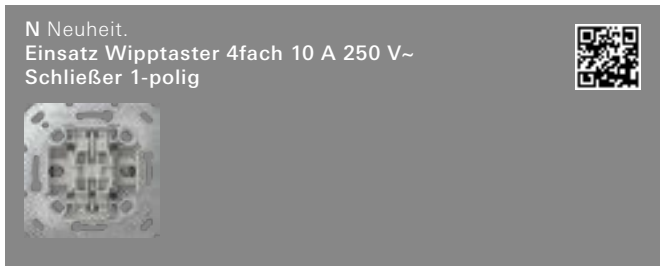

mit Befestigungskralen	<b>3147 00</b>	10 01	<b>30,70</b>
ohne Befestigungskralen	<b>3867 00</b>	1 01	<b>30,70</b>

**+ Notwendiges Zubehör**

- Einen der nachstehenden Artikel:**
- Wippe 2f **3295 ..**
- System 55 → 42
- Flächenschalter → 133
- TX\_44 (IP44) → 160
- Wippe 2f Pfeil **3294 ..** → 42
- Wippe 2f Pfeile **3297 ..**
- System 55 → 42
- Flächenschalter → 134

**+ Optionales Zubehör**

- Tasterschnittst. 2f Standard **5182 00** → 000
- Tasterschnittst. 4f Standard **5184 00** → 000
- Tasterschnittst. 8f Standard **5188 00** → 000
- Tasterschnittst. 2f Komfort **5192 00** → 000
- Tasterschnittst. 4f Komfort **5194 00** → 000
- Tasterschnittst. 8f Komfort **5198 00** → 000

**Merkmale**

- Mit Wippe 1fach auch als Schließer 2fach verwendbar.

**Technische Daten**

Einbautiefe:	32 mm
Anschlussquerschnitt	
- für starre und flexible Leiter bis:	2,5 mm <sup>2</sup>

**Hinweise**

- Für tiefe Gerätedosen.

**Wippschalter / Wipptaster**

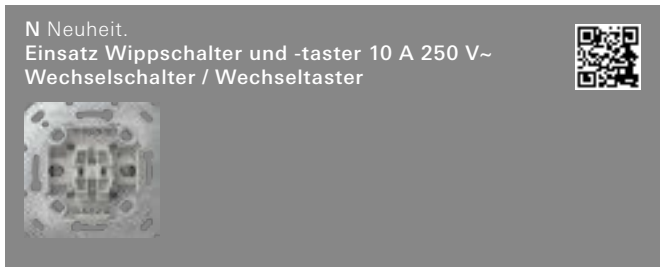

mit Befestigungskralen	<b>3139 00</b>	10 01	<b>28,64</b>
ohne Befestigungskralen	<b>3869 00</b>	1 01	<b>28,64</b>

**+ Notwendiges Zubehör**

- Einen der nachstehenden Artikel:**
- Wippe 2f **3295 ..**
- System 55 → 42
- Flächenschalter → 133
- TX\_44 (IP44) → 160

**+ Optionales Zubehör**

- LED-Leuchte RGB **1169 00** → 73



Spezifikation	Best.-Nr.	VE	PS	EUR/Stk
---------------	-----------	----	----	---------

**Merkmale**

- Wippschalter und -taster, bei dem die linke Wippe als Schalter und die rechte Wippe als Taster ausgelegt ist.
- Zum Schalten und Farbsteuern der LED-Orientierungsleuchte.
- Zur manuellen Steuerung von Bewegungsmeldern.
- Zum Ansteuern von Dimmernebenstellen.
- Zum Ansteuern geschalteter Beleuchtung.

**Technische Daten**

Einbautiefe:	32 mm
Anschlussquerschnitt	
- für starre und flexible Leiter bis:	2,5 mm <sup>2</sup>
Nennleistung	
- LEDi/ CFLi:	100 W

**Jalousieschalter / Jalousietaster**

N Neuheit.  
Einsatz Wipp-Jalousietaster 10 A 250 V~

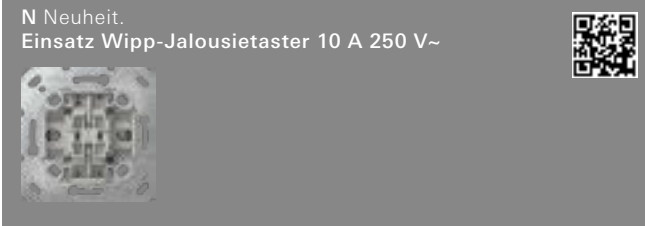

mit Befestigungskralen	<b>3158 00</b>	10/100	01	<b>28,82</b>
ohne Befestigungskralen	<b>3878 00</b>	10	01	<b>28,82</b>

**+ Notwendiges Zubehör**

- Wippe 2f Pfeil **3294 ..**
- System 55 → 42
  - Flächenschalter → 134
  - TX\_44 (IP44) → 160

**+ Optionales Zubehör**

**Nebenstelle für**  
S3000 Jal.steuereins. + Nebenst.eing. **5414 00** → 245

**Merkmale**

- Mit Sperre gegen doppelseitiges Einschalten.
- Elektrisch und mechanisch verriegelt.

**Technische Daten**

Einbautiefe	
- 3158 00:	32 mm
- 3878 00:	23 mm
Anschlussquerschnitt	
- für starre und flexible Leiter bis:	2,5 mm <sup>2</sup>

**Hinweise**

- Als Nebenstelle passend für Einsatz Jalousiesteuerung mit Nebenstelleneingang.

Spezifikation	Best.-Nr.	VE	PS	EUR/Stk
---------------	-----------	----	----	---------

N Neuheit.  
Einsatz Wipp-Jalousieschalter 10 A 250 V~



mit Befestigungskralen	<b>3159 00</b>	10/100	01	<b>28,82</b>
ohne Befestigungskralen	<b>3879 00</b>	10	01	<b>28,82</b>

**+ Notwendiges Zubehör**

- Wippe 2f Pfeil **3294 ..**
- System 55 → 42
  - Flächenschalter → 134
  - TX\_44 (IP44) → 160

**+ Optionales Zubehör**

**Nebenstelle für**  
S3000 Jal.steuereins. + Nebenst.eing. **5414 00** → 245

**Merkmale**

- Mit Sperre gegen doppelseitiges Einschalten.
- Elektrisch und mechanisch verriegelt.

**Technische Daten**

Einbautiefe	
- 3159 00:	32 mm
- 3879 00:	23 mm
Anschlussquerschnitt	
- für starre und flexible Leiter bis:	2,5 mm <sup>2</sup>

**Hinweise**

- Als Nebenstelle passend für Einsatz Jalousiesteuerung mit Nebenstelleneingang.

**Zugschalter / Zugtaster**

N Neuheit. Lieferbar ab 11/2025.  
Einsatz Zugschalter 10 AX 250 V~  
Universal-Aus-Wechselschalter



mit Befestigungskralen	<b>3546 00</b>	1	01	<b>19,32</b>
ohne Befestigungskralen	<b>3586 00</b>	1/5	01	<b>19,32</b>

**+ Notwendiges Zubehör**

- Abd. Kontrollf. Zugschalter **3638 ..** → 44

**+ Optionales Zubehör**

- LED-Beleuchtungselemente**
- LED-Bel.el. 230 V~/V1 0,5 mA RT **3791 ..** → 221
  - LED-Bel.el. 12 - 30 V~/V4 0,5 mA RT **3794 ..** → 221

**Technische Daten**



Einbautiefe:	32 mm
Anschlussquerschnitt	
- für starre und flexible Leiter bis:	2,5 mm <sup>2</sup>
Nennleistung	
- LEDi/ CFLi:	100 W

**Hinweise**

- Auch beleuchtbar anzuschließen.

Spezifikation Best.-Nr. VE PS EUR/Stk

N Neuheit. Lieferbar ab 11/2025.  
Einsatz Zugtaster 10 A 250 V~  
Schließer 1-polig

mit Befestigungskrallen	<b>3565 00</b>	1 01	<b>23,08</b>
ohne Befestigungskrallen	<b>3865 00</b>	1 01	<b>23,08</b>

**+ Notwendiges Zubehör**  
Abd. Kontrollf. Zugtaster **3639 ..** → 44

### Technische Daten

Einbautiefe:	32 mm
Anschlussquerschnitt	
- für starre und flexible Leiter bis:	2,5 mm <sup>2</sup>

### Hinweise

- Auch beleuchtbar anzuschließen.

## weitere Schalter und Taster

A Auslaufartikel. Lieferbar bis 10/2025.  
Einsatz Zugschalter 10 AX 250 V~



Ausschalter 2-polig	<b>0142 00</b>	1/5 01	<b>30,30</b>
Universal-			
Aus-Wechselschalter	<b>0146 00</b>	1/5 01	<b>19,32</b>

**+ Notwendiges Zubehör**  
Abd. Kontrollf. groß Zugschalter/-taster **0638 ..**

### + Optionales Zubehör

#### Glimmlampenelemente

Glimmlampenelement 0,35 mA	<b>0995 00</b>
Glimmlampenelement 0,8 mA	<b>0996 00</b>
Glimmlampenelement 1,5 mA	<b>0997 00</b>

#### LED-Beleuchtungselemente

LED-Bel.el. 0,95 mA GE	<b>0497 07</b>
LED-Bel.el. 0,8 mA BL	<b>0497 08</b>
LED-Bel.el. 0,95 mA RT	<b>0497 10</b>
LED-Bel.el. 0,7 mA WS	<b>0497 18</b>
LED-Bel.el. 24 V RT	<b>0992 00</b>
LED-Bel.el. 24 V GE	<b>1405 00</b>

### Technische Daten

Einbautiefe:	30 mm
Anschlussquerschnitt	
- für starre und flexible Leiter bis:	2,5 mm <sup>2</sup>
Nennleistung	
- LEDi/ CFLi:	100 W

### Hinweise

- Auch beleuchtbar anzuschließen.  
- Lieferfähigkeit vorausgesetzt.

Spezifikation Best.-Nr. VE PS EUR/Stk

A Auslaufartikel. Lieferbar bis 10/2025.  
Einsatz Zugtaster 10 A 250 V~



Schließer 1-polig mit sep. Meldekontakt **0165 00** 1/5 01 **23,08**

### + Notwendiges Zubehör

Abd. Kontrollf. groß Zugschalter/-taster **0638 ..**

### + Optionales Zubehör

#### Siehe Auflistung bei

Zugschalter Aus 2-p **0142 00** → 217



### Technische Daten

Einbautiefe:	30 mm
Anschlussquerschnitt	
- für starre und flexible Leiter bis:	2,5 mm <sup>2</sup>

### Hinweise

- Auch beleuchtbar anzuschließen.

Einsatz Jalousietaster bzw. -schalter 10 A 250 V~ für Abdeckung mit Knebel

Gruppentaster bzw. -schalter 1-polig	<b>0154 00</b>	1/5 01	<b>30,30</b>
Gruppentaster bzw. -schalter 2-polig	<b>0157 00</b>	1/5 01	<b>41,41</b>

### + Notwendiges Zubehör

Abd. Knebel Zeitsch. + Jalousie **0666 ..**

- System 55	→	71
- Flächenschalter	→	145
- TX_44 (IP44)	→	165

### + Optionales Zubehör

#### Nebenstelle für

S3000 Jal.steuereins. + Nebenst.eing. **5414 00** → 245

**Durch das Entfernen der Messingarretierung kann der Jalousieschalter als Stufenschalter eingesetzt werden. Passende Abdeckung ist der Artikel Abdeckung für Knebel- und 3-Stufenschalter.**

### Technische Daten

Einbautiefe:	31 mm
Anschlussquerschnitt	
- für starre Leiter bis:	2,5 mm <sup>2</sup>

### Hinweise

- Als Nebenstelle passend für Einsatz Jalousiesteuerung mit Nebenstelleneingang.  
- Tasterfunktion bei Drehung des Knebels. Nach Entfernen der Messingarretierung Tasterfunktion bei kleiner Drehung des Knebels. Bei vollständiger Drehung des Knebels rastet der Schalter ein.  
- Lieferfähigkeit vorausgesetzt.

Spezifikation Best.-Nr. VE PS EUR/Stk



Taster 1-polig (auch Gruppentaster) **0163 00** 1/5 02 **58,53**

**+ Notwendiges Zubehör**

- Abd. Schlüsselschalter/-taster **0664 ..**
- System 55 → 72
  - Flächenschalter → 145
  - TX\_44 (IP44) → 165

**+ Optionales Zubehör**

- Profilhalbzylinder**
- Profilhalbzylinder Schließung sortiert **0001 00** → 225
  - Profilhalbzylinder Schließung gleich **0002 00** → 225
- Nebestelle für**
- S3000 Jal.steuereins. + Nebenst.eing. **5414 00** → 245

**Technische Daten**

Einbautiefe: 40 mm

**Hinweise**

- Nicht geeignet für die Montage in Aufputz-Gehäusen.
- Als Nebestelle passend für Einsatz Jalousiesteuerung mit Nebenstelleneingang.
- Nur für Schraubbefestigung.

**Lieferumfang**

- Schließzylinder ist **nicht** im Lieferumfang enthalten.

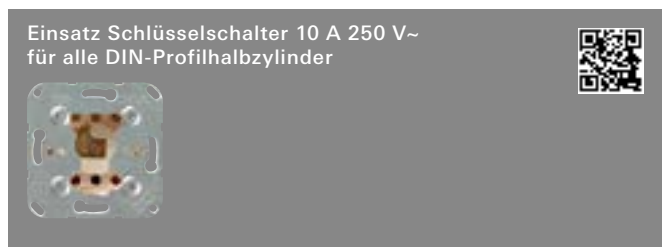

Schalter 2-polig (auch Gruppenschalter) **0144 00** 1/5 02 **69,27**

**+ Notwendiges Zubehör**

- Abd. Schlüsselschalter/-taster **0664 ..**
- System 55 → 72
  - Flächenschalter → 145
  - TX\_44 (IP44) → 165

**+ Optionales Zubehör**

- Profilhalbzylinder Schließung sortiert **0001 00** → 225
  - Profilhalbzylinder Schließung gleich **0002 00** → 225
- Nebestelle für**
- S3000 Jal.steuereins. + Nebenst.eing. **5414 00** → 245

**Technische Daten**

Einbautiefe: 40 mm

**Hinweise**

- Als Nebestelle passend für Einsatz Jalousiesteuerung mit Nebenstelleneingang.
- Nur für Schraubbefestigung.

**Lieferumfang**

- Schließzylinder ist **nicht** im Lieferumfang enthalten.

Spezifikation Best.-Nr. VE PS EUR/Stk

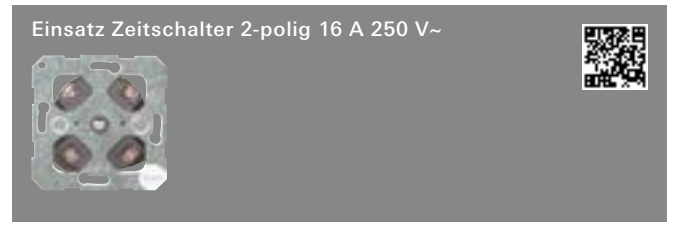

15 Minuten **0320 00** 1/5 02 **80,08**  
120 Minuten **0321 00** 1/5 02 **80,08**

**+ Notwendiges Zubehör**

- Einen der nachstehenden Artikel:
- Abd. Knebel Zeitsch. 15 min **0640 ..**
  - Abd. Knebel Zeitsch. 120 min **0642 ..**
- Abdeckung mit Symbolscheiben**
- Abd. Knebel Zeitsch. + Jalousie **0666 ..**
  - System 55 → 69
  - Flächenschalter → 143
  - TX\_44 (IP44) → 164

**Technische Daten**

Einbautiefe: 33 mm

**Hinweise**

- Nur für Schraubbefestigung.

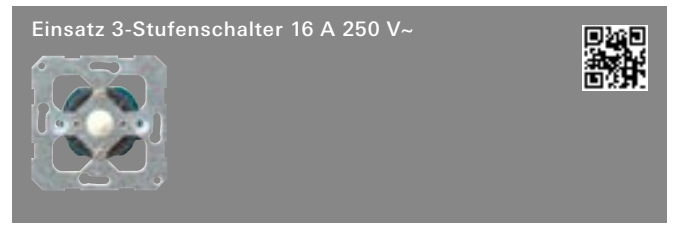

Nullstellung **0149 00** 1 02 **72,52**

**+ Notwendiges Zubehör**

- Abd. Knebel 3-Stufen 0/1/2/3 **0669 ..**

**Merkmale**

- Z. B. für Ventilatoren.

**Technische Daten**

Einbautiefe: 39 mm

**Hinweise**

- Nur für Schraubbefestigung.

Wipp- und Tastschalter <u>ohne</u> Kontrollfunktion				
Ausführung	Artikel		Anwendung	
	Nummer	Bezeichnung	Kontrollfunktion	Beleuchtung gemäß ArbStV
Universal-Aus-Wechselschalter	Einsatz Wippschalter 10 AX 250 V~ 3106 00 mit Befestigungskrallen 3816 00 ohne Befestigungskrallen		<b>Nicht möglich, da keine N-Klemme</b>	230 V Variante 1 3791 010 (Weiß) 3791 011 (Rot) 3791 012 (Orange)  12-30 V Variante 4 3794 010 (Weiß) 3794 011 (Rot) 3794 012 (Orange)
	Aufputz Wippschalter 10 AX 250 V~ 3106 3x WG AP IP44 / WD AP IP66			
	Einsatz Wippschalter 16 AX 250 V~ 3176 00 mit Befestigungskrallen			
	Einsatz Tastschalter 10 AX 250 V~ 3126 00 mit Befestigungskrallen 3836 00 ohne Befestigungskrallen			
Kreuzschalter	Einsatz Tastschalter 10 AX 250 V~ 3127 00 mit Befestigungskrallen 3837 00 ohne Befestigungskrallen			
	Einsatz Wippschalter 10 AX 250 V~ 3107 00 mit Befestigungskrallen 3817 00 ohne Befestigungskrallen			
	Aufputz Wippschalter 10 AX 250 V~ 3107 3x WG AP IP44			
Ausschalter 2-polig	Einsatz Wippschalter 10 AX 250 V~ 3102 00 mit Befestigungskrallen 3812 00 ohne Befestigungskrallen			
	Aufputz Wippschalter 10 AX 250 V~ 3102 3x WG AP IP44 / WD AP IP66		12-30 V Variante 4 3794 010 (Weiß) 3794 011 (Rot) 3794 012 (Orange)	

Wipp- und Tastschalter <u>mit</u> Kontrollfunktion				
Ausführung	Artikel		Anwendung	
	Nummer	Bezeichnung	Kontrollfunktion	Beleuchtung gemäß ArbStV
Universal-Aus-Wechselschalter mit N-Klemme	Einsatz Wipp-Kontrollschalter 10 AX 250 V~ 3116 00 mit Befestigungskrallen 3826 00 ohne Befestigungskrallen		230 V Variante 2 3792 010 (Weiß) 3792 011 (Rot)  <b>3792 012 (Orange im Lieferumfang enthalten)</b>  12-30 V Variante 5 3795 010 (Weiß) 3795 011 (Rot) 3795 012 (Orange)	230 V Variante 1 3791 010 (Weiß) 3791 011 (Rot) 3791 012 (Orange)  12-30 V Variante 4 3794 010 (Weiß) 3794 011 (Rot) 3794 012 (Orange)
	Aufputz Wipp-Kontrollschalter 10 AX 250 V~ 3116 3x WG AP IP44 / WD AP IP66 3116 1x AP Trocken			
	Einsatz Wipp-Kontrollschalter 16 AX 250 V~ 3186 00 mit Befestigungskrallen			
	Aufputz Wipp-Kontrollschalter 16 AX 250 V~ 3186 30 WG AP IP44			
	Einsatz Tast-Kontrollschalter 10 AX 250 V~ 3136 00 mit Befestigungskrallen			
Serienschalter	Einsatz Tast-Kontrollschalter 10 AX 250 V~ 3135 00 mit Befestigungskrallen 3845 00 ohne Befestigungskrallen		230 V Variante 3 3793 010 (Weiß) 3793 011 (Rot)	<b>Nicht möglich</b>
	Einsatz Wipp-Kontrollschalter 10 AX 250 V~ 3115 00 mit Befestigungskrallen 3825 00 ohne Befestigungskrallen		<b>3793 012 (Orange im Lieferumfang enthalten)</b>	
Ausschalter 2-polig	Einsatz Wipp-Kontrollschalter 10 AX 250 V~ 3112 00 mit Befestigungskrallen 3822 00 ohne Befestigungskrallen		230 V Variante 1 3791 010 (Weiß) 3791 011 (Rot)  <b>3791 012 (Orange im Lieferumfang enthalten)</b>  12-30 V Variante 4 3794 010 (Weiß) 3794 011 (Rot) 3794 012 (Orange)	
	Aufputz Wipp-Kontrollschalter 10 AX 250 V~ 3112 3x WG AP IP44			
	Einsatz Tast-Kontrollschalter 10 AX 250 V~ 3122 00 mit Befestigungskrallen 3842 00 ohne Befestigungskrallen			

Wipptaster					
Ausführung	Artikel		Anwendung		
	Nummer	Bezeichnung	Kontrollfunktion	Beleuchtung gemäß ArbStV	
Schließer 1-polig	Einsatz Wipptaster 10 A 250 V~ 3151 00 mit Befestigungskrallen		Nicht möglich, da kein Meldekontakt	230 V Variante 2 3792 010 (Weiß) 3792 011 (Rot) 3792 012 (Orange)	
	3871 00 ohne Befestigungskrallen				
Wechsler 1-polig	Einsatz Wipptaster 10 A 250 V~ 3156 00 mit Befestigungskrallen				
	3876 00 ohne Befestigungskrallen				
	Aufputz Wipptaster 10 A 250 V~ 3156 3x WG AP IP44 / WD AP IP66 3156 1x AP Trocken				
Schließer 1-polig mit N-Klemme	Einsatz Wipptaster 10 A 250 V~ 3150 00 mit Befestigungskrallen				230 V Variante 1 3791 010 (Weiß) 3791 011 (Rot) 3791 012 (Orange)
	3870 00 ohne Befestigungskrallen				
Schließer 1-polig mit sep. Meldekontakt	Einsatz Wipptaster 10 A 250 V~ 3152 00 mit Befestigungskrallen				230 V Variante 2 3792 010 (Weiß) 3792 011 (Rot) 3792 012 (Orange)
	3872 00 ohne Befestigungskrallen				
	Aufputz Wipptaster 10 A 250 V~ 3152 3x WG AP IP44 / WD AP IP66				12-30 V Variante 5 3795 010 (Weiß) 3795 011 (Rot) 3795 012 (Orange)

## Erläuterung Anwendung Beleuchtungselemente Schalter 2.0

### Welche LED-Beleuchtungselemente gibt es?

	LED Weiß	LED Rot	LED Orange
Variante 1	3791 010	3791 011	3791 012
Variante 2	3792 010	3792 011	3792 012
Variante 3	3793 010	3793 011	3793 012
Variante 4	3794 010	3794 011	3794 012
Variante 5	3795 010	3795 011	3795 012

**Achtung:** Unterputz-Einsätze bei denen ein LED-Beleuchtungselement im Lieferumfang enthalten ist, werden standardmäßig mit der Farbe Orange ausgeliefert. Das LED-Beleuchtungselement kann jedoch auch nachträglich, unter Verwendung der korrekten Variante, durch eine andere Farbe ausgetauscht werden.

### Was unterscheidet die Varianten 1-5 technisch?

#### Varianten 1 und 2

Diese LED-Beleuchtungselemente arbeiten mit einer Spannung von 230 V~ und sind je nach funktionalem Anwendungsfall (siehe nachfolgende Bestellübersicht) und Unterputz-Einsatz auszuwählen.

#### Varianten 3

Dieses LED-Beleuchtungselement arbeitet mit einer Spannung von 230 V~ und wird für Unterputz-Einsätze für Serienschalter ausschließlich für die Realisierung der Kontrollfunktion verwendet.

#### Variante 4 und 5

Diese LED-Beleuchtungselemente arbeiten mit einer Spannung von 12-30 V~ und können ansonsten funktional analog zu den Varianten 1 und 2 verwendet werden.

- Die Variante kann über die aufgedruckte Artikelnummer auf dem Beleuchtungselement identifiziert werden. Bspw.:
  - 2012i00 = Variante 2, Farbe Orange
  - 5010i00 = Variante 5, Farbe Weiß

### Welche möglichen Anwendungsfälle für LED-Beleuchtungselemente gibt es?

- **Kontrollfunktion**  
Temporäre LED-Beleuchtung, solange ein Verbraucher eingeschaltet ist.
- **Orientierungsbeleuchtung\***  
Temporäre LED-Beleuchtung, solange ein Verbraucher ausgeschaltet ist.
- **Dauerbeleuchtung\***  
Permanente LED-Beleuchtung, unabhängig davon, ob ein Verbraucher ein- oder ausgeschaltet ist.

\*Beleuchtung und Dauerbeleuchtung sind konform zur Arbeitsstättenverordnung. Gemäß ArbStV müssen Lichtschalter in Arbeitsstätten leicht zugänglich und bei Dunkelheit erkennbar sein. Dies gilt für Arbeitsstätten in Gebäuden und im Freien.

Zur besseren Übersicht sind in der Bestellübersicht die Anwendungsfälle „Orientierungsbeleuchtung“ und „Dauerbeleuchtung“ in einer Spalte unter der Überschrift „Beleuchtung gemäß ArbStV“ zusammengefasst.

### Weitere Informationen

- Alle nachfolgenden Artikel benötigen eine Wippe mit Kontrollfensler zur Realisierung einer Kontroll- oder Beleuchtungsfunktion.
- Konkrete Anschlussbilder und die Einsteckposition (0°/180°) der LED-Beleuchtungselemente können der detaillierteren Übersicht „Kombinationsmöglichkeiten, Anschlussmöglichkeiten und Funktionen“ entnommen werden, die über den abgebildeten QR-Code abgerufen werden können.



Spezifikation Best.-Nr. VE PS EUR/Stk

## Beleuchtungselemente

N Neuheit. Lieferbar ab 08/2024.  
LED-Beleuchtungselement 230 V~ / Variante 1 





LED Weiß, 0,5 mA	<b>3791 010</b>	1/5 01	<b>10,27</b>
LED Rot, 0,5 mA	<b>3791 011</b>	1/5 01	<b>10,27</b>
LED Orange, 0,5 mA	<b>3791 012</b>	1/5 01	<b>10,27</b>

N Neuheit. Lieferbar ab 08/2024.  
LED-Beleuchtungselement 230 V~ / Variante 2 



LED Weiß, 0,5 mA	<b>3792 010</b>	1/5 01	<b>10,27</b>
LED Rot, 0,5 mA	<b>3792 011</b>	1/5 01	<b>10,27</b>
LED Orange, 0,5 mA	<b>3792 012</b>	1/5 01	<b>10,27</b>

N Neuheit. Lieferbar ab 08/2024.  
LED-Beleuchtungselement 230 V~ / Variante 3 für Serienschalter 



LED Weiß, 0,5 mA	<b>3793 010</b>	1/5 01	<b>16,46</b>
LED Rot, 0,5 mA	<b>3793 011</b>	1/5 01	<b>16,46</b>
LED Orange, 0,5 mA	<b>3793 012</b>	1/5 01	<b>16,46</b>

N Neuheit. Lieferbar ab 08/2024.  
LED-Beleuchtungselement 12 - 30 V~ / Variante 4 



LED Weiß, 0,5 mA	<b>3794 010</b>	1/5 01	<b>10,27</b>
LED Rot, 0,5 mA	<b>3794 011</b>	1/5 01	<b>10,27</b>
LED Orange, 0,5 mA	<b>3794 012</b>	1/5 01	<b>10,27</b>

N Neuheit. Lieferbar ab 08/2024.  
LED-Beleuchtungselement 12 - 30 V~ / Variante 5 

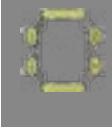

LED Weiß, 0,5 mA	<b>3795 010</b>	1/5 01	<b>10,27</b>
LED Rot, 0,5 mA	<b>3795 011</b>	1/5 01	<b>10,27</b>
LED Orange, 0,5 mA	<b>3795 012</b>	1/5 01	<b>10,27</b>

Spezifikation Best.-Nr. VE PS EUR/Stk

## Lichtsignal und Zubehör

Einsatz Lichtsignal 



	<b>0161 00</b>	1/5 01	<b>12,15</b>
--	----------------	--------	--------------

- + Notwendiges Zubehör**  
Einen der nachstehenden Artikel:
- Beleuchtungselemente**
- Bel.el. Glimmlampe E10 1,4 mA **0993 00** → 221
  - Bel.el. Glimmlampe 2 mA **0999 00** → 221
  - Bel.el. Glühlampe E14 13 mA **0994 00** → 221
  - Bel.el. Glühlampe 12 V 240 mA **0932 00** → 221
  - Bel.el. Glühlampe 24 V 125 mA **0933 00** → 221

**Technische Daten**

Einbautiefe:	28 mm
Anschlussquerschnitt	
- maximum:	2 x 2,5 mm <sup>2</sup>
- minimum:	2 x 1,5 mm <sup>2</sup>

**Hinweise**  
- Beleuchtbar mit Beleuchtungselementen für Lichtsignal.

Beleuchtungselement für Lichtsignal 



**Glimmlampe 230 V~**

1,4 mA	<b>0993 00</b>	10 01	<b>7,14</b>
2,0 mA	<b>0999 00</b>	10 01	<b>7,14</b>

**Glühlampe 230 V~**

13 mA	<b>0994 00</b>	10 01	<b>7,14</b>
-------	----------------	-------	-------------

**Glühlampe 12 V~**

250 mA	<b>0932 00</b>	1 01	<b>7,14</b>
--------	----------------	------	-------------

**Glühlampe 24 V~**

125 mA	<b>0933 00</b>	10 01	<b>7,14</b>
--------	----------------	-------	-------------

- + Optionales Zubehör**
- Lichtsignal **0161 00** → 221
  - Lichtsignal Bajonett **0161 30** → 178

**Hinweise**  
- Geeignet für Einsatz Lichtsignal, Lichtsignal WG AP und Lichtsignal Aufputz.

Abdeckhaube mit Bajonettverschluss für Lichtsignal 



Rot	<b>0803 01</b>	5 01	<b>4,40</b>
Grün	<b>0801 01</b>	1 01	<b>4,40</b>
Gelb	<b>0804 01</b>	1 01	<b>4,40</b>
Klar	<b>0806 01</b>	1 01	<b>4,40</b>

- + Notwendiges Zubehör**  
Einen der nachstehenden Artikel:
- Abd. Bajonett Lichtsignal **0659 ..** → 74
  - Lichtsignal Bajonett **0161 30** → 178

Spezifikation Best.-Nr. VE PS EUR/Stk

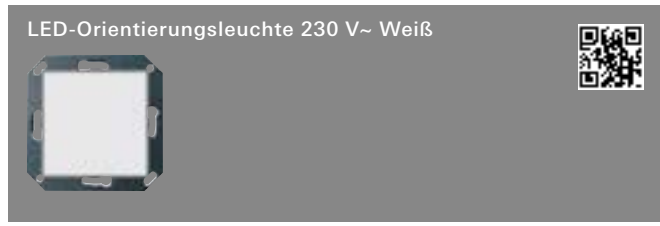

<b>System 55</b>				
Weiß	2361 00	1	02	101,68
Warmweiß	2364 00	1	02	101,68

+ Optionales Zubehör

Beschriftungsbögen 51 x 51 mm 2870 ..	→	223
<b>Integration in das Schalterprogramm Flächenschalter</b>		
Adapterrahmen FL f. Sys55 Komp. 0289 112	→	155
Funktionsbeschreibung	→	72



<b>System 55</b>				
RGB	1169 00	1	02	114,14

+ Optionales Zubehör

Wippschalter/-taster 3139 00	→	215
Beschriftungsbögen 51 x 51 mm 2870 ..	→	223
<b>Integration in das Schalterprogramm Flächenschalter</b>		
Adapterrahmen FL f. Sys55 Komp. 0289 112	→	155
Funktionsbeschreibung	→	73



<b>System 55</b>				
Rot / Grün	1171 00	1	02	114,14

+ Optionales Zubehör

Wippschalter Anzeige Hotelzimmerstatus 3104 ..	→	45
<b>Für programmneutrale Wippen</b>		
Wipp-Jal.schalter 3159 00	→	216
Beschriftungsbögen 51 x 51 mm 2870 ..	→	223
Funktionsbeschreibung	→	73

Spezifikation Best.-Nr. VE PS EUR/Stk

**Beschriftungsbögen**



<b>60,7 x 11,8 mm</b>				
60 Schriftfelder	1450 00	1	09	18,24
<b>54,5 x 7 mm</b>				
108 Schriftfelder	1453 00	1	09	18,24
<b>51,2 x 7 mm</b>				
108 Schriftfelder	1455 00	1	09	18,24
<b>46,9 x 36,9 mm</b>				
28 Schriftfelder	1456 00	1	09	18,24
<b>62,8 x 6,8 mm</b>				
108 Schriftfelder	1457 00	1	09	18,24
<b>62 x 62 mm</b>				
12 Schriftfelder	1458 00	1	09	18,24
<b>62 x 18 mm</b>				
42 Schriftfelder	1459 00	1	09	18,24

**Merkmale**  
 - Vorgestanzte Beschriftungsbögen aus einer PET-Folie im DIN A4-Format.

**Hinweise**  
 - Beschriftungsbögen können nur mit einem Laserdrucker bedruckt werden.  
 - Um Ihren Druck zu gestalten, geben Sie auf der folgenden Website die Gira Artikelnummer Ihrer Textetiketten ein.  
<https://www.avery-zweckform.com/software/avery-design-print>



<b>Typ 1</b>				
10 x 6 Schriftfelder	1411 00	1	01	27,40
<b>Typ 2</b>				
10 x 2/2 Schriftfelder	1412 00	1	01	22,62
<b>Typ 3</b>				
20 x 2 Schriftfelder	1413 00	1	01	53,53

**+ Notwendiges Zubehör**

Abdeckrahmen 1f durchgängig beschr. 0711 22	→	103
Abdeckrahmen 2f durchgängig beschr. 0712 22	→	103
Abdeckrahmen 3f durchgängig beschr. 0713 22	→	103

**Hinweise**  
 - Bedruckbar mit den meisten handelsüblichen Laser- und Tintenstrahldruckern.  
 - Um Ihren Druck zu gestalten, geben Sie auf der folgenden Website die Gira Artikelnummer Ihrer Textetiketten ein.  
<https://www.avery-zweckform.com/software/avery-design-print>

Spezifikation Best.-Nr. VE PS EUR/Stk



<b>69 x 67 mm 9 Schriftfelder</b> Reinweiß	<b>2871 112</b>	1	09	<b>18,65</b>
<b>33,5 x 67 mm 21 Schriftfelder</b> Reinweiß	<b>2872 112</b>	1	09	<b>18,65</b>
<b>21,8 x 67 mm 33 Schriftfelder</b> Reinweiß	<b>2873 112</b>	1	09	<b>18,65</b>
<b>15,8 x 67 mm 48 Schriftfelder</b> Reinweiß	<b>2874 112</b>	1	09	<b>18,65</b>
<b>23,7 x 66,3 mm 30 Schriftfelder</b> Reinweiß	<b>2875 112</b>	1	09	<b>18,65</b>
<b>11,7 x 66,3 mm 63 Schriftfelder</b> Reinweiß	<b>2876 112</b>	1	09	<b>18,65</b>

### Merkmale

- Vorgestanzte Beschriftungsbögen aus einer PET-Folie im DIN A4-Format.

### Hinweise

- Beschriftungsbögen können nur mit einem Laserdrucker bedruckt werden.
- Um Ihren Druck zu gestalten, geben Sie auf der folgenden Website die Gira Artikelnummer Ihrer Textetiketten ein. <https://www.avery-zweckform.com/software/avery-design-print>

Spezifikation Best.-Nr. VE PS EUR/Stk

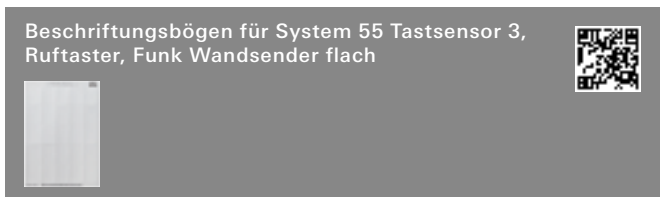

<b>Tastsensor 3, Ruftaster, Funk Wandsender flach</b> 3 x 25 Schriftfelder 38 x 54 mm	<b>1090 00</b>	1	06	<b>40,92</b>
<b>Tastsensor 3 Plus</b> 2 x 35 Schriftfelder 38 x 36 mm	<b>1089 00</b>	1	06	<b>40,92</b>

### + Notwendiges Zubehör

Für 1090 00, einen der nachstehenden Artikel:

#### Tastsensor 2 potenzialfrei

- Tastsens.2 1f 24 V pot.frei BSF 2001 ..
- Tastsens.2 3f 24 V pot.frei BSF 2003 ..

#### Wippensets

- Wippenset 1f BSF 2131 .. → 388
- Wippenset 2f (1+1) BSF 2132 .. → 388
- Wippenset 3f BSF 2133 .. → 389
- Wippenset 4f (1+3) BSF 2134 .. → 389
- Wippenset 6f (3+3) BSF 2136 .. → 389
- Wippenset 5f Plus (2+3) BSF 2145 .. → 390

#### RF Tastsensoren für KNX

- RF Tastsens. 1f 5101 00 → 410
- RF Tastsens. 3f 5103 00 → 410

#### eNet Wandsender

- Gira eNet Funk Wandsender 1f BSF 5331 .. → 520
- Ruftastenmodul 3f 5333 .. → 520

Für 1089 00 einen der nachstehenden Artikel:

#### Wippensets

- Wippenset 2f Plus BSF 2142 .. → 389
- Wippenset 5f Plus (2+3) BSF 2145 .. → 390

#### Tastsensor 3 Plus

- Tastsens.3 Plus 2f KNX 5142 00 → 388

### Merkmale

- Vorgestanzte Beschriftungsbögen aus einer PET-Folie im DIN A4-Format.

### Hinweise

- Beschriftungsbögen können nur mit einem Laserdrucker bedruckt werden.



<b>51 x 51 mm 15 Schriftfelder</b> Transparent	<b>2870 00</b>	1	09	<b>18,65</b>
Reinweiß	<b>2870 02</b>	1	09	<b>18,65</b>

### + Notwendiges Zubehör

Einen der nachstehenden Artikel:

- LED-Leuchte WS 2361 00
- LED-Leuchte RGB 1169 00
- LED-Signalleuchte RT / GN 1171 00

### Merkmale

- Vorgestanzte Beschriftungsbögen aus einer PET-Folie im DIN A4-Format.

### Hinweise

- Beschriftungsbögen können nur mit einem Laserdrucker bedruckt werden.
- Um Ihren Druck zu gestalten, geben Sie auf der folgenden Website die Gira Artikelnummer Ihrer Textetiketten ein. <https://www.avery-zweckform.com/software/avery-design-print>



Spezifikation	Best.-Nr.	VE	PS	EUR/Stk
<b>Beschriftungsbögen für Tastsensor 4.55</b>				
				
	<b>5790 00</b>	1	06	<b>34,40</b>

**+Notwendiges Zubehör**

- Wippenset 1f BSF Tastsens.4 **5771 ..**
- Wippenset 2f BSF Tastsens.4 **5772 ..**
- Wippenset 3f BSF Tastsens.4 **5773 ..**

**Merkmale**

- Beschriftungsbögen können nur mit einem Laserdrucker bedruckt werden.
- 10 Beschriftungsbögen aus PET-Folie im Format DIN A4.

**Hinweise**

- Beschriftungsbögen können über den Gira Beschriftungsservice [www.beschriftung.gira.de](http://www.beschriftung.gira.de) beschriftet werden.
- 1 Beschriftungsbogen ausreichend für:  
Tastsensor 1fach: 16 Wippen oder 16 Wippensets  
Tastsensor 2fach: 28 Wippen oder 14 Wippensets  
Tastsensor 3fach: 36 Wippen oder 12 Wippensets

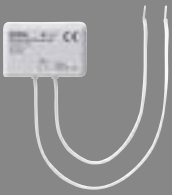
<b>Zubehör</b>				
<b>Kompensationsmodul LED</b>				
				
				
	<b>2375 00</b>	1/5	02	<b>34,89</b>

**+Optionales Zubehör**

- S3000 Uni-LED-Drehdimmeins. Komfort **2455 00** → 237
- S3000 Uni-LED-Drehdimmeins. Standard **2450 00** → 236
- S3000 Uni-LED-Dimmeins. Standard **5400 00**
- S3000 Uni-LED-Dimmeins. Komfort **5401 00**

**Merkmale**

- Ermöglicht den Betrieb von dimmbaren HV-LED-Lampen zusammen mit Gira Tronic-Dimmern oder Gira Universaldimmern.
- Verhindert das Glimmen von HV-LED-Lampen im ausgeschalteten Zustand bei Gira Tronic-Dimmern oder Gira Universaldimmern, die im Phasenabschnitt arbeiten und bei Schaltern mit Beleuchtungselement bis 3 mA.
- Verbessert das Dimmverhalten von HV-LED-Lampen bei Gira Tronic-Dimmern oder Gira Universaldimmern, die im Phasenabschnitt arbeiten.

**Technische Daten**

Nennspannung:	AC 230 V, 50/60 Hz
Verlustleistung:	max. 2 W
Gehäusetemperatur:	max. +65 °C (tc)
Leitungslänge:	ca. 15 cm
Abmessungen in mm	B 43 H 11,5 T 28,5

**Hinweise**

- Auch verwendbar für die bauseits vorhandenen Dimmer **0305 00** und **2390 00**.

Spezifikation	Best.-Nr.	VE	PS	EUR/Stk
<b>Sicherung</b>				
				
<b>F 500 H 250 V</b>	<b>0497 22</b>	10	01	<b>1,35</b>
<b>T 6,3 H 250 V</b>	<b>0498 41</b>	10	01	<b>1,35</b>
<b>T 800 H 250 V</b>	<b>1149 804</b>	1	02	<b>1,17</b>
<b>T 1,6 H 250 V</b>	<b>0497 27</b>	10	01	<b>1,35</b>
<b>T 2,5 H 250 V</b>	<b>0497 32</b>	10	01	<b>1,35</b>
<b>T 2 H 250 V</b>	<b>0498 06</b>	10	01	<b>1,35</b>
<b>T 3,15 H 250 V</b>	<b>0497 35</b>	10	01	<b>1,35</b>

**+Optionales Zubehör**

- F 500 H 250 V bis Index I01**  
Potentiometer Steuer 1 - 10 V Schaltfkt **0309 00** → 269
- T6,3 H ab Index I02**  
Potentiometer Steuer 1 - 10 V Schaltfkt **0309 00** → 269

<b>Einschaltstrombegrenzer</b>				
				
				
	<b>0810 00</b>	1/5	02	<b>24,94</b>

**Merkmale**

- Zur Begrenzung von Einschaltströmen bei Problemlasten wie z. B. LED-, Energiesparlampen und parallelkompensierten Leuchtstofflampen.
- Der Einschaltstrombegrenzer kann durch seine geringe Baugröße in eine normalen Gerätedose z. B. hinter einem Einsatz (Relais) Automatikschalter eingebaut werden.
- Das Gerät wird in Reihe zur Last installiert.

**Technische Daten**

Nennspannung:	AC 230 V, 50 Hz
Anschlussleistung	
- Energiesparlampen, Leuchtstofflampen:	max. 200 W
- LED:	max. 30 W
Länge der Anschlussleitung:	2 x ca. 70 mm
Umgebungstemperatur:	max. +25 °C
Abmessungen in mm	B 32 H 50 T 12

Spezifikation	Best.-Nr.	VE	PS	EUR/Stk
---------------	-----------	----	----	---------



mit sortierten Schließungen	<b>0001 00</b>	1/5	02	<b>32,32</b>
mit gleichen Schließungen	<b>0002 00</b>	1/5	02	<b>38,86</b>

#### + Optionales Zubehör

Schlüsseltaster 1-p <b>0163 00</b>	→	218
Schlüsseltaster 1-p <b>0163 30</b>	→	177
Schlüsselschalter 2-p <b>0144 00</b>	→	218
Schlüsselschalter 2-p <b>0144 30</b>	→	178
Schlüsselschalter AP <b>5234 00</b>		
Schlüsselschalter UP <b>5237 00</b>		

#### Merkmale

- Zur Verwendung in Schlüsselschaltern.

#### Hinweise

- Mit fünf Stiftzuhaltungen und drei Schlüsseln.  
Grundlänge: 30 mm,  
Gesamtlänge: 40 mm.



für Leitungen bis 6 mm <sup>2</sup>	<b>044757</b>	5/25	01	<b>31,46</b>
--	---------------	------	----	--------------

#### Lieferumfang

- Gelbe Isoliertülle ist im Lieferumfang enthalten.



<b>3991 00</b>	10/50	01	<b>1,43</b>
----------------	-------	----	-------------

#### Merkmale

- Zur Montage in Wände mit starker Putzaufgabe bzw. zusätzlicher Wandbekleidung.  
- In die Gerätekrallen einhängbar.

#### Hinweise

- Geeignet für die Gira Steckdosen und Schalter der neuen Generation.

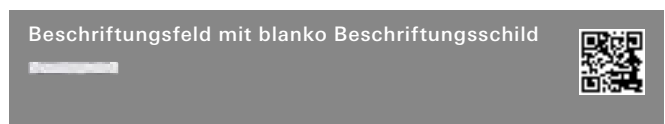

<b>0014 00</b>	5/25	01	<b>3,86</b>
----------------	------	----	-------------

#### Merkmale

- Einfach an die Abdeckung anzuclipsen.

#### Hinweise

- Beschreibbar mit Anreibebuchstaben (Letraset), Dymoband 7 mm breit.

Spezifikation	Best.-Nr.	VE	PS	EUR/Stk
---------------	-----------	----	----	---------



<b>0400 00</b>	1/5	01	<b>11,82</b>
----------------	-----	----	--------------

#### + Notwendiges Zubehör

Abd. Schnurableitung VDo <b>0274 ..</b>			
- System 55	→	79	
- Flächenschalter	→	153	

#### Merkmale

- Mit Schraubklemmen.

#### Technische Daten

Einbautiefe:	31 mm
Anschlussquerschnitt:	max. 2,5 mm <sup>2</sup>

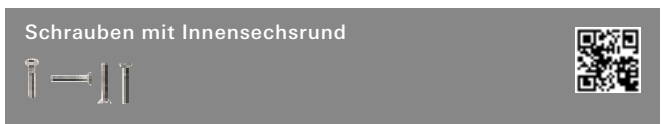

<b>System 55, Flächenschalter, Gira TX_44</b>				
30 Stück	<b>1402 00</b>	1	09	<b>6,13</b>

#### + Optionales Zubehör

Abdeckrahmen Gira TX_44	→	158
-------------------------	---	-----

#### Hinweise

- Passend für Schraubendreher T9 und T10.  
- Für Mitnahmeschutz / System 55/System 70/ TX\_44.

#### Lieferumfang

- 30 Schrauben sind im Lieferumfang enthalten.

# Gira System 3000

231	System 3000 Schalten
236	System 3000 Dimmen
243	System 3000 Nebenstellen
245	System 3000 Jalousiesteuerung
246	System 3000 Raumklima
247	System 3000 Systemaufsätze
253	System 3000 Bewegungsmelderaufsätze
257	RF Bedienaufsätze für KNX
258	eNet Funk Bedienaufsätze
259	Zubehör
262	DALI, Sonstige Elektronik

## Auszeichnungen

Gira System 3000  
German Design Award, Winner, Rat für Formgebung 2019  
Gira System 3000  
Red Dot Award, Winner, Red Dot Design Award 2019  
Gira System 3000 Touchaufsatz  
iF design award 2021  
Gira System 3000 Touchaufsatz  
German Design Award, Gold 2022  
Gira System 3000 Touchaufsatz  
ICONIC Design Award, Best of Best 2022  
Gira System 3000 Touchaufsatz  
German Innovation Award, Winner 2022  
Gira System 3000 Touchaufsatz  
Red Dot Award, Winner 2022

## Gira Akademie &





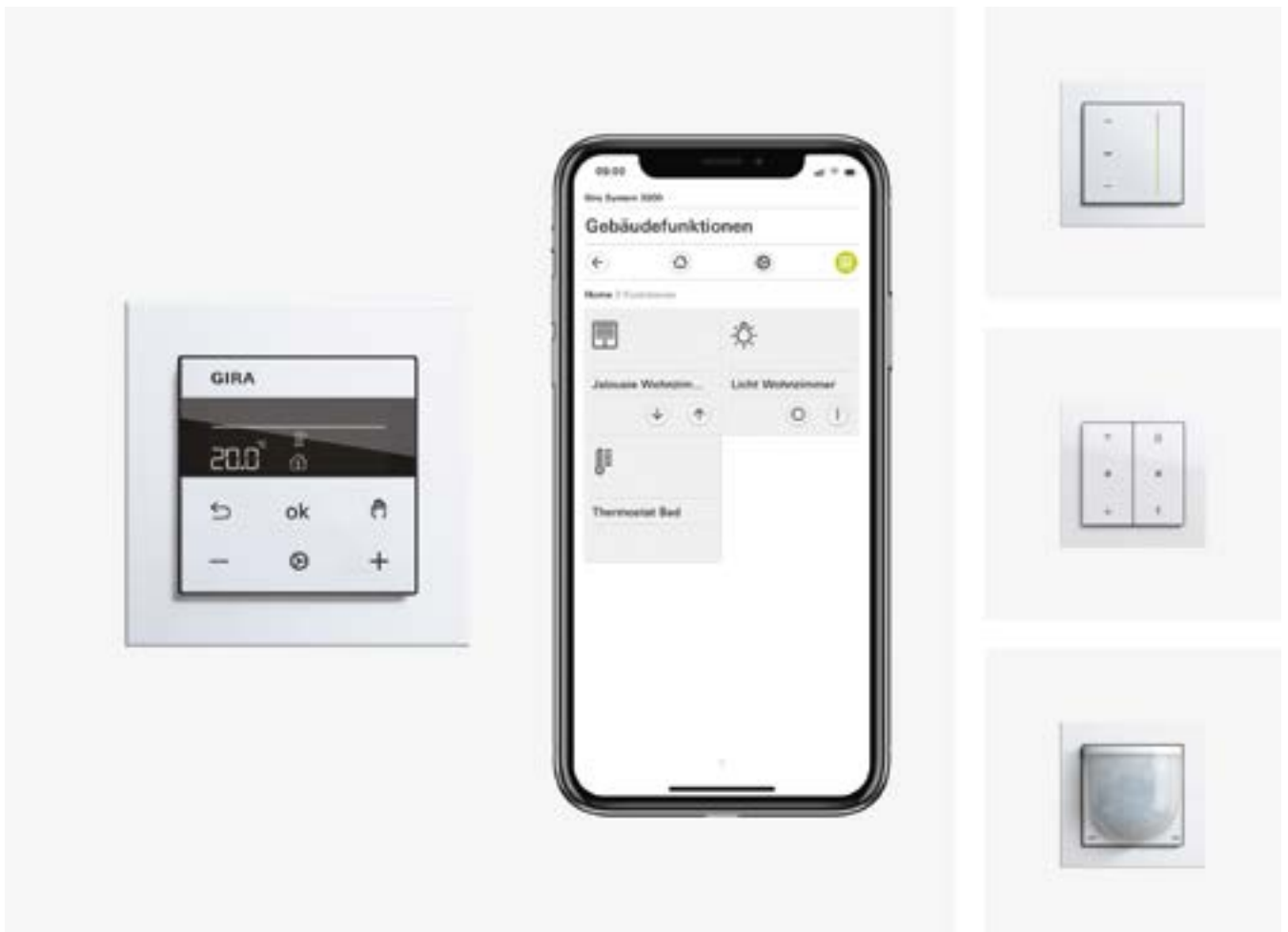











### Die neue Form des Lernens.

Zu diesen Produkten bietet die Gira Akademie Schulungsinhalte an, weitere Informationen auf [www.akademie.gira.de](http://www.akademie.gira.de)



System 3000

System 3000

			Lichtsteuerung					
								
			Relaischalt-einsatz potenzialfrei → 231	Relaischalt-einsatz → 230	Relaischalt-einsatz 2fach → 232	Elektronischer Schalteinsatz → 233	Universal-LED-Dimmeinsatz Standard → 237	Universal-LED-Dimmeinsatz Komfort → 238
Best.-Nr.			5407 00	5403 00	5404 00	5405 00	5400 00	5401 00
	<b>Bedienaufsatz Bedienaufsatz Pfeilsymbole</b> → 246, 246	5360 .. 5361 ..	schalten	schalten	schalten a1 + a2, einschaltverzögert a2, Nachlaufzeit a2	schalten	schalten dimmen	schalten dimmen
	<b>Touchaufsatz</b> → 246	5365 ..	schalten	schalten	schalten a1 + a2, einschaltverzögert a2, Nachlaufzeit a2	schalten	schalten dimmen sliden	schalten dimmen sliden
	<b>Bedienaufsatz 2fach</b> → 247	5362 ..	schalten (nur linke Wippe)	schalten (nur linke Wippe)	schalten a1, a2 getrennt	schalten (nur linke Wippe)	schalten dimmen (nur linke Wippe)	schalten dimmen (nur linke Wippe)
	<b>Bedienaufsatz Memory Pfeilsymbole</b> → 247	5363 ..	schalten Memory	schalten Memory	schalten a1 + a2, einschaltverzögert a2, Nachlaufzeit a2	schalten Memory	schalten dimmen Memory	schalten dimmen Memory
	<b>Jalousie- und Schaltuhr Display</b> → 248	5366 ..	schalten Memory Schaltuhr	schalten Memory Schaltuhr	schalten a1 + a2, einschaltverzögert a2, Nachlaufzeit a2	schalten Memory Schaltuhr	schalten dimmen Memory Schaltuhr	schalten dimmen Memory Schaltuhr
	<b>Bedienaufsatz BT Bedienaufsatz BT Pfeilsymbole</b> → 248	 5368 .. 5382 ..	schalten App-Bedienung	schalten App-Bedienung	schalten a1 + a2, einschaltverzögert a2, Nachlaufzeit a2	schalten App-Bedienung	schalten dimmen App-Bedienung	schalten dimmen App-Bedienung
	<b>Jalousie- und Schaltuhr BT Jalousie- und Schaltuhr BT Pfeilsymbole</b> → 249	 5381 .. 5367 ..	schalten App-Bedienung	schalten App-Bedienung	schalten a1 + a2, einschaltverzögert a2, Nachlaufzeit a2	schalten App-Bedienung	schalten dimmen App-Bedienung	schalten dimmen App-Bedienung
	<b>eNet Funk Bedienaufsatz eNet Funk Bedienaufsatz Pfeilsymbole</b> → 522, 522	5495 .. 5494 ..	schalten eNet	schalten eNet	schalten a1 + a2, einschaltverzögert a2, Nachlaufzeit a2, eNet	schalten eNet	schalten dimmen eNet	schalten dimmen eNet
	<b>eNet Funk Bedienaufsatz Memory eNet Funk Bedienaufsatz Memory Pfeilsymbole</b> → 522, 522	5493 .. 5492 ..	schalten Memory eNet	schalten Memory eNet	schalten a1 + a2, einschaltverzögert a2, Nachlaufzeit a2, eNet	schalten Memory eNet	schalten dimmen Memory eNet	schalten dimmen Memory eNet









Das Baukastensystem aus Leistungseinsätzen und Bedienaufsätzen bietet größtmöglichen Handlungsspielraum bei der Zusammenstellung der Produkte und der Realisierung von Funktionen. Manuelle Bedienungen mit einem Steuertaster sind ebenso möglich wie elektronische zeit- oder bewegungsabhängige Lichtsteuerungen.

Auch Zentralfunktionen, z. B. durch einen Windsensor oder einen Master-Taster, können über die Nebenstelleneingänge umgesetzt werden.

Bei der Steuerung von Jalousien und Rollläden werden Nebenstellen klassisch für die übergeordnete Gruppen- und Zentralbedienung eingesetzt.

In der Lichtsteuerung dienen die Nebenstellen üblicherweise als zusätzliche Bedienpunkte oder zur Erweiterung der Erfassungsbereiche von Bewegungsmeldern. Darüber hinaus ermöglicht der Nebenstelleneinsatz 3-Draht die zentrale Bedienung von max. fünf Schalt- und Dimmeinsätzen (nicht DALI). Auch die Kombination von Schaltuhren mit Bewegungsmeldern ist im System 3000 möglich.

Die eNet Funk Bedienaufsätze ermöglichen die Einbindung von Installation aus System 3000 in die eNet Gebäudevernetzung mit und ohne eNet Server.

Lichtsteuerung					Jalousiesteuerung		Heizungssteuerung
							
<b>Universal-LED-Dimmeinsatz Komfort 2fach</b> → 239	<b>DALI Power-Steuereinheit Unterputz-Einsatz</b> → 242	<b>Nebenstellen-einsatz 2-Draht</b> → 242	<b>Nebenstellen-einsatz 3-Draht</b> → 243	<b>Impulseinsatz und Treppenlicht-automat</b> → 234	<b>Jalousiesteuer-einsatz mit Nebenstellen-eingang</b> → 244	<b>Jalousiesteuer-einsatz ohne Nebenstellen-eingang</b> → 244	<b>Raumtemperaturregler-Einsatz mit Fühleranschluss</b> → 245
<b>5402 00</b>	<b>5406 00</b>	<b>5408 00</b>	<b>5409 00</b>	<b>5410 00</b> <b>0821 00</b>	<b>5414 00</b>	<b>5415 00</b>	<b>5395 00</b>
schalten dimmen a1 + a2 zusammen	schalten dimmen Tunable White	① schalten dimmen Tunable White	① schalten dimmen Tunable White	einschalten	herauf/herunter individuelle Position	herauf/herunter individuelle Position	---
schalten dimmen sliden a1 + a2 zusammen	schalten dimmen sliden	---	schalten dimmen sliden	---	herauf/herunter/ sliden individuelle Position	herauf/herunter/ sliden individuelle Position	---
schalten dimmen a1 + a2 getrennt	schalten dimmen Tunable White	---	① schalten dimmen	---	herauf/herunter individuelle Position (nur linke Wippe)	herauf/herunter individuelle Position (nur linke Wippe)	---
schalten dimmen a1 + a2 zusammen, Memory	schalten dimmen Memory	---	① schalten dimmen	---	herauf/herunter individuelle Position Memory	herauf/herunter individuelle Position Memory	---
schalten dimmen a1 + a2 zusammen, Memory, Schaltuhr	schalten dimmen Memory Schaltuhr	---	① schalten dimmen	---	herauf/herunter, Position Memory Jalousieuhr	herauf/herunter, Position Memory Jalousieuhr	---
schalten dimmen a1 + a2 zusammen, Schaltuhr, App-Bedienung	schalten dimmen Schaltuhr App-Bedienung	---	① schalten dimmen	---	herauf/herunter, Position Jalousieuhr App-Bedienung	herauf/herunter, Position Jalousieuhr App-Bedienung	---
schalten dimmen a1 + a2 zusammen, Schaltuhr, App-Bedienung	schalten dimmen Schaltuhr App-Bedienung	---	① schalten dimmen	---	herauf/herunter, Position Jalousieuhr App-Bedienung	herauf/herunter, Position Jalousieuhr App-Bedienung	---
schalten dimmen a1 + a2 zusammen, eNet	schalten dimmen eNet	---	① schalten dimmen eNet	---	herauf/herunter individuelle Position eNet	herauf/herunter individuelle Position eNet	---
schalten dimmen a1 + a2 zusammen, Memory, eNet	schalten dimmen Memory eNet	---	schalten dimmen eNet	---	herauf/herunter individuelle Position Memory, eNet	herauf/herunter individuelle Position Memory, eNet	---

Fortsetzung nächste Seite

Die RF Bedieneinsätze für KNX ermöglichen die Nutzung und Einbindung von System 3000 Einsätzen in das KNX System. Der jeweilige System 3000 Einsatz repräsentiert einen RF Aktor für KNX.













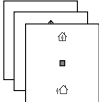

☒ Das Erfassungsfeld ist horizontal ausgerichtet und findet bei Verwendung im Außenbereich evtl. keine Begrenzung. Achten Sie deshalb im Außenbereich auf die entsprechende Eignung des Montageorts oder setzen Sie den Bewegungsmelderaufsatz 2,20 m ein.

☒ Für Montagehöhe bis 2,20 m mit schräg vertikal ausgerichtetem Erfassungsbereich

① abhängig von der anzusteuenden Hauptstelle

System 3000

System 3000

			Lichtsteuerung					
								
			Relaischalt-einsatz potenzialfrei → 231	Relaischalt-einsatz → 230	Relaischalt-einsatz 2fach → 232	Elektronischer Schalteinsatz → 233	Universal-LED-Dimmeinsatz Standard → 237	Universal-LED-Dimmeinsatz Komfort → 238
Best.-Nr.			5407 00	5403 00	5404 00	5405 00	5400 00	5401 00
	RF Bedieneinsatz für KNX → 407	5104 .. 5105 .. 5106 .. 5107 .. 5108 ..	Kombination aus RF Bediengerät für KNX und Aktor, Schaltaktor 1fach, Tastsensor 1fach/2fach unabhängig von Aktorfunktionalität	Kombination aus RF Bediengerät für KNX und Aktor, Temperaturerfassung, Schalt-/Heizungsaktor 1fach, Tastsensor 1fach/2fach unabhängig von Aktorfunktionalität	Kombination aus RF Bediengerät für KNX und Aktor, Schaltaktor 2fach, Tastsensor 1fach/2fach unabhängig von Aktorfunktionalität	Kombination aus RF Bediengerät für KNX und Aktor, Temperaturerfassung, Schaltaktor 1fach, Tastsensor 1fach/2fach unabhängig von Aktorfunktionalität	Kombination aus RF Bediengerät für KNX und Aktor, Dimmaktor 1fach, Tastsensor 1fach/2fach unabhängig von Aktorfunktionalität	Kombination aus RF Bediengerät für KNX und Aktor, Dimmaktor 1fach, Tastsensor 1fach/2fach unabhängig von Aktorfunktionalität
	Bewegungsmelder 1,10 m Standard → 252	5373 ..	schalten	schalten	schalten a1 + a2, einschaltverzögert a2, Nachlaufzeit a2	schalten	schalten	schalten
	Bewegungsmelder 1,10 m Standard mit NLZ → 252	5379 ..	schalten	schalten	schalten a1 + a2, einschaltverzögert a2, Nachlaufzeit a2	schalten	schalten	schalten
	Bewegungsmelder 1,10 m Komfort BT → 253	5374 ..	schalten App-Bedienung	schalten App-Bedienung	schalten a1 + a2 einschaltverzögert a2, Nachlaufzeit a2, App-Bedienung	schalten App-Bedienung	schalten dimmen App-Bedienung	schalten dimmen App-Bedienung
	Bewegungsmelder 2,20 m Standard → 254	5375 ..	schalten	schalten	schalten a1 + a2, einschaltverzögert a2, Nachlaufzeit a2	schalten	schalten	schalten
	Bewegungsmelder 2,20 m Komfort BT → 254	5376 ..	schalten App-Bedienung	schalten App-Bedienung	schalten a1 + a2 einschaltverzögert a2, Nachlaufzeit a2, App-Bedienung	schalten App-Bedienung	schalten dimmen App-Bedienung	schalten dimmen App-Bedienung
	Präsenz- und Bewegungsmelder 360°-Aufsatz BT → 255	5377 02	schalten App-Bedienung	schalten App-Bedienung	schalten a1 + a2 einschaltverzögert a2, Nachlaufzeit a2, App-Bedienung	schalten App-Bedienung	schalten Konstantlichtregelung App-Bedienung	schalten Konstantlichtregelung App-Bedienung
	Raumtemperaturregler Display → 250	5393 ..	heizen/kühlen 3 Zeitprogramme	heizen/kühlen 3 Zeitprogramme	---	heizen/kühlen 3 Zeitprogramme	---	---
	Raumtemperaturregler BT → 251	5394 ..	heizen/kühlen freie Zeitprogramme, App-Bedienung	heizen/kühlen freie Zeitprogramme, App-Bedienung	---	heizen/kühlen freie Zeitprogramme, App-Bedienung	---	---

Das Baukastensystem aus Leistungseinsätzen und Bedieneinsätzen bietet größtmöglichen Handlungsspielraum bei der Zusammenstellung der Produkte und der Realisierung von Funktionen. Manuelle Bedienungen mit einem Steuertaster sind ebenso möglich wie elektronische zeit- oder bewegungsabhängige Lichtsteuerungen.

Auch Zentralfunktionen, z. B. durch einen Windsensor oder einen Master-Taster, können über die Nebstelleneingänge umgesetzt werden.

Bei der Steuerung von Jalousien und Rollläden werden Nebstellen klassisch für die übergeordnete Gruppen- und Zentralbedienung eingesetzt.

In der Lichtsteuerung dienen die Nebstellen üblicherweise als zusätzliche Bedienpunkte oder zur Erweiterung der Erfassungsbereiche von Bewegungsmeldern. Darüber hinaus ermöglicht der Nebstelleneinsatz 3-Draht die zentrale Bedienung von max. fünf Schalt- und Dimmeinsätzen (nicht DALI). Auch die Kombination von Schaltuhren mit Bewegungsmeldern ist im System 3000 möglich.

Die eNet Funk Bedieneinsätze ermöglichen die Einbindung von Installation aus System 3000 in die eNet Gebäudevernetzung mit und ohne eNet Server.

Lichtsteuerung					Jalousiesteuerung		Heizungssteuerung
<b>Universal-LED-Dimmeinsatz Komfort 2fach</b> → 239	<b>DALI Power-Steuereinheit Unterputz-Einsatz</b> → 242	<b>Nebenstellen-einsatz 2-Draht</b> → 242	<b>Nebenstellen-einsatz 3-Draht</b> → 243	<b>Impulseinsatz und Treppenlicht-automat</b> → 234	<b>Jalousiesteuer-einsatz mit Nebenstellen-eingang</b> → 244	<b>Jalousiesteuer-einsatz ohne Nebenstellen-eingang</b> → 244	<b>Raumtemperaturregler-Einsatz mit Fühleranschluss</b> → 245
<b>5402 00</b>	<b>5406 00</b>	<b>5408 00</b>	<b>5409 00</b>	<b>5410 00</b> <b>0821 00</b>	<b>5414 00</b>	<b>5415 00</b>	<b>5395 00</b>
Kombination aus RF Bediengerät für KNX und Aktor, Dimmaktor 2fach, Tastsensor 1fach/2fach unabhängig von Aktorfunktionalität	Kombination aus RF Bediengerät für KNX und Aktor, Temperaturerfassung, DALI Tunable White Aktor 1fach (Broadcast), Tastsensor 1fach/2fach unabhängig von Aktorfunktionalität	---	Kombination aus RF Bediengerät für KNX und Aktor, Temperaturerfassung, Spannungsversorgung für Bedienaufsätze	---	Kombination aus KNX RF Bediengerät, Temperaturerfassung, Jalousieaktor 1fach, Tastsensor 1fach/2fach unabhängig von Aktorfunktionalität	Kombination aus RF Bediengerät für KNX und Aktor, Temperaturerfassung, Jalousieaktor 1fach, Tastsensor 1fach/2fach unabhängig von Aktorfunktionalität	Kombination aus RF Bediengerät für KNX und Aktor, Temperaturerfassung, Heizungsaktor 1fach, Tastsensor 1fach/2fach unabhängig von Aktorfunktionalität
schalten a1 + a2 zusammen	schalten	---	einschalten	einschalten	---	---	---
schalten a1 + a2 zusammen	schalten	---	einschalten	einschalten	---	---	---
schalten dimmen a1 + a2 zusammen, App-Bedienung	schalten dimmen App-Bedienung	---	einschalten	einschalten	---	---	---
schalten a1 + a2 zusammen	schalten	---	einschalten	einschalten	---	---	---
schalten dimmen a1 + a2 zusammen, App-Bedienung	schalten dimmen App-Bedienung	---	einschalten	einschalten	---	---	---
schalten dimmen a1 + a2 zusammen, Konstantlichtregelung, App-Bedienung	schalten Konstantlichtregelung App-Bedienung	---	einschalten	einschalten	---	---	---
---	---	---	---	---	---	---	heizen/kühlen 3 Zeitprogramme Fußbodentemperatur
---	---	---	---	---	---	---	heizen/kühlen freie Zeitprogram. App-Bedienung Fußbodentemperatur

Die KNX RF Bedienaufsätze ermöglichen die Nutzung und Einbindung von System 3000 Einsätzen in das KNX System. Der jeweilige System 3000 Einsatz repräsentiert einen KNX RF Aktor.

☒ Das Erfassungsfeld ist horizontal ausgerichtet und findet bei Verwendung im Außenbereich evtl. keine Begrenzung. Achten Sie deshalb im Außenbereich auf die entsprechende Eignung des Montageorts oder setzen Sie den Bewegungsmelderaufsatz 2,20 m ein.

☒ Für Montagehöhe bis 2,20 m mit schräg vertikal ausgerichtetem Erfassungsbereich

① abhängig von der anzusteuenden Hauptstelle

Spezifikation Best.-Nr. VE PS EUR/Stk

Spezifikation Best.-Nr. VE PS EUR/Stk

## System 3000 Schalten

## System 3000 Relaischalteinsetz

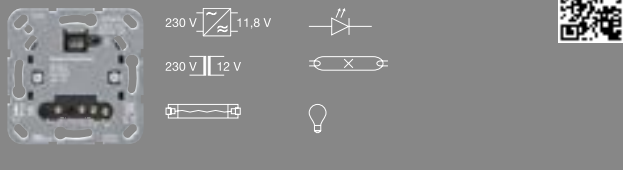

5403 00 1/5 02 92,42

## + Notwendiges Zubehör

Einen der nachstehenden Artikel:

## System 3000 Systemaufsätze

S3000 Bedienaufs. 5360 ..	→	247
S3000 Bedienaufs. Pfeile 5361 ..	→	247
S3000 Touchaufs. 5365 ..	→	247
S3000 Bedienaufs. Memory Pfeile 5363 ..	→	248
S3000 Jal./Schaltuhr Display 5366 ..	→	248
S3000 Bedienaufs. BT 5368 ..	→	249
S3000 Jal./Schaltuhr BT Pfeile 5367 ..	→	250
S3000 RTR Display 5393 ..	→	251
S3000 RTR BT 5394 ..	→	252

## System 3000 Bewegungsmelderaufsätze

S3000 Beweg.m.aufs. 1,10 m Standard 5373 ..	→	253
S3000 Beweg.m.aufs. 1,10 m Std NLZ 5379 ..	→	253
S3000 Beweg.m.aufs. 1,10 m Komfort BT 5374 ..	→	254
S3000 Beweg.m.aufs. 2,20 m Standard 5375 ..	→	255
S3000 Beweg.m.aufs. 2,20 m Komfort BT 5376 ..	→	255
S3000 Präsenz- + Beweg.m. 360°-Aufs. BT 5377 02	→	256

## RF Bedienaufsätze für KNX

RF Bedienaufs. 1f KNX 5104 ..	→	408
RF Bedienaufs. 1f Pfeile KNX 5105 ..	→	408
RF Bedienaufs. 1f Heizmodus KNX 5106 ..	→	408
RF Bedienaufs. 2f KNX 5107 ..	→	409
RF Bedienaufs. 2f Pfeile KNX 5108 ..	→	409

## eNet Funk Bedienaufsätze

Gira eNet Funk Bedienaufs. 5495 ..	→	523
Gira eNet Funk Bedienaufs. Pfeile 5494 ..	→	523
Gira eNet Funk Bedienaufs. Memory 5493 ..	→	523
Gira eNet Funk Bedienaufs. Memory Pfeile 5492 ..	→	523

## + Optionales Zubehör

Wipptaster Schließer 3151 00	→	213
S3000 Nebenst.eins. 2-Draht 5408 00	→	243
S3000 Nebenst.eins. 3-Dr 5409 00	→	244

## Merkmale

- Schalten von Beleuchtungen und einphasigen Motoren.
- Steuern von elektrischen Fußbodenheizungen und thermischen Stellantrieben in Kombination mit einem Raumtemperaturregler-Aufsatz.
- Adaptive Nullpunktschaltung.
- Anschluss von Nebenstellen möglich.
- Automatisches Ausschalten der Last. Nachlaufzeiten in fünf Stufen einstellbar, nicht nachtrIGGERbar.
- Testbetrieb zur Funktionsprüfung.
- Betrieb mit Neutralleiteranschluss.

## Kombination mit RF Bedienaufsatz 1fach / 2fach für KNX

- Schaltaktorkanal 1fach oder Heizungsaktor 1fach.
- Sensorkanal 1fach bzw. 2fach.
- Lokale Steuerung des System 3000 Einsatzes möglich.
- Funksteuerung von anderen Geräten für KNX als Sensor möglich.
- Temperaturerfassung.

- Funktionsauswahl des Einsatzes für Schalten: Schließer-/Öffnerbetrieb, Treppenhausfunktion mit Abschaltvorwarnung, Szenenfunktion (16 Szenen), Sperrfunktion, Zeitverzögerungen.

Nebenstelleneingang als zusätzliche Bedienstelle für den System 3000 Einsatz oder zur Funksteuerung von anderen Geräten für KNX als Sensor möglich.

- Funktionsauswahl des Einsatzes für Raumtemperaturregler: Ansteuerung von 230 V-Stellantrieben, Heiz-, Kühlbetrieb, Heiz- und Kühlbetrieb, Umschaltung des Heiz- oder Kühlbetriebs durch Kommunikationsobjekt oder Nebenstelleneingang. PWM- und 2-Punkt-Regler, absolute und relative Sollwertvorgabe, Wärmebedarfsteuerung inkl. Kaskadierung, Ventilschutzfunktion. Zyklische Überwachung der Fußbodentemperatur, Servicebetrieb für Ventilausgang, Frostschutz-Funktion (automatisch oder per Kommunikationsobjekt), Abgleich des Temperatursensors, Boost-Funktion, Sommer- und Winterkompensation, Szenenfunktion (16 Szenen).

## Technische Daten

Nennspannung:	AC 230 V, 50/60 Hz
Stand-by:	0,1 bis 0,5 W
Schaltstrom ohmsch:	16 A (AC1)
Anschlussleistung bei 35 °C	
- HV-LED-Lampen:	typ. 400 W
- Kompaktleuchtstofflampe:	typ. 500 W
- Glühlampen:	2300 W
- HV-Halogen:	2300 W
- Tronic-Trafos:	1500 W
- gewickelter Trafo:	1000 VA
- Leuchtstofflampen, unkompensiert:	1200 VA
Schaltstrom Motoren:	6 A
Kapazitive Last:	920 VA (115 µF)
Nachlaufzeit:	ohne, 1 min, 5 min, 30 min, 60 min
Einbautiefe:	24 mm
Montage:	in Gerätedose nach DIN 49073
Umgebungstemperatur:	-25 °C bis +45 °C

## Hinweise

- Bei höherer Umgebungstemperatur als 35 °C ist die angeschlossene Last zu reduzieren.



Spezifikation	Best.-Nr.	VE	PS	EUR/Stk
---------------	-----------	----	----	---------

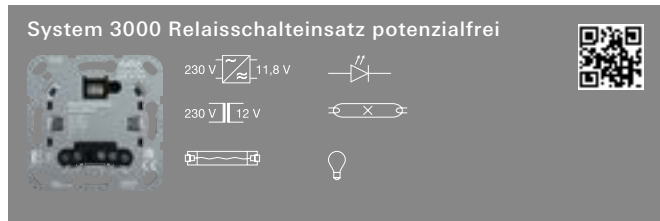

	<b>5407 00</b>	1/5	02	<b>98,02</b>
--	----------------	-----	----	--------------

**+Notwendiges Zubehör****Siehe Auflistung bei**

S3000 Relaischalteteil. <b>5403 00</b>	→	231
--	---	-----

**+Optionales Zubehör****Siehe Auflistung bei**

S3000 Relaischalteteil. <b>5403 00</b>	→	231
--	---	-----

**Merkmale**

- Schalten von Beleuchtungen und einphasigen Motoren.
- Steuern von elektrischen Fußbodenheizungen und thermischen Stellantrieben in Kombination mit einem Raumtemperaturregler-Aufsatz.
- Schalten abweichender Spannungspotentiale oder Außenleiter über den potentialfreien Kontakt.
- Anschluss von Nebenstellen möglich.
- Automatisches Ausschalten der Last. Nachlaufzeiten in fünf Stufen einstellbar, nicht nachtriggerbar.
- Testbetrieb zur Funktionsprüfung.
- Betrieb mit Neutralleiteranschluss.

**Kombination mit RF Bedieneinsatz 1fach / 2fach für KNX**

- Schaltaktorkanal 1fach.
- Sensorkanal 1fach bzw. 2fach.
- Lokale Steuerung des System 3000 Einsatzes möglich.
- Funksteuerung von anderen Geräten für KNX als Sensor möglich.
- **Funktionsauswahl des Einsatzes:**  
Schließer-/Öffnerbetrieb, Treppenhausfunktion mit Abschaltvorwarnung, Szenenfunktion (16 Szenen), Sperrfunktion, Zeitverzögerungen.  
Nebenstelleneingang als zusätzliche Bedienstelle für den System 3000 Einsatz oder zur Funksteuerung von anderen KNX Geräten als Sensor möglich.
- Die Kombination der Aufsätze 5393xx und 5394xx ist erst ab I05 (Index) möglich.

**Technische Daten**

Nennspannung:	AC 230 V, 50/60 Hz
Schaltstrom bei 35 °C	
- ohmsch:	16 A (AC1)
Schaltstrom	
- Leuchtstofflampen:	4 AX
Stand-by:	0,1 bis 0,5 W
Anschlussleistung bei 35 °C	
- HV-LED-Lampen:	typ. 400 W
- Kompaktleuchtstofflampe:	typ. 400 W
- Glühlampen:	2300 W
- HV-Halogen:	2000 W
- Tronic-Trafos:	1500 W
- induktive Trafos:	1000 VA
- Leuchtstofflampen, unkompensiert:	920 VA
Kapazitive Last:	920 VA (115 µF)
Nachlaufzeit:	ohne, 1 min, 5 min, 30 min, 60 min
Einbautiefe:	24 mm
Montage:	in Gerätedose nach DIN 49073
Umgebungstemperatur:	-25 °C bis +45 °C

**Hinweise**

- Bei höherer Umgebungstemperatur als 35 °C ist die angeschlossene Last zu reduzieren.

Spezifikation	Best.-Nr.	VE	PS	EUR/Stk
---------------	-----------	----	----	---------



5404 00 1/5 02 145,27

#### + Notwendiges Zubehör

Einen der nachstehenden Artikel:

#### System 3000 Systemaufsätze

S3000 Bedienaufs. 2f <b>5362 ..</b>	→	248
S3000 Bedienaufs. <b>5360 ..</b>	→	247
S3000 Bedienaufs. Pfeile <b>5361 ..</b>	→	247
S3000 Touchaufs. <b>5365 ..</b>	→	247
S3000 Bedienaufs. Memory Pfeile <b>5363 ..</b>	→	248
S3000 Jal./Schaltuhr Display <b>5366 ..</b>	→	249
S3000 Bedienaufs. BT <b>5368 ..</b>	→	249
S3000 Jal./Schaltuhr BT Pfeile <b>5367 ..</b>	→	250

#### System 3000 Bewegungsmelderaufsätze

S3000 Beweg.m.aufs. 1,10 m Standard <b>5373 ..</b>	→	253
S3000 Beweg.m.aufs. 1,10 m Std NLZ <b>5379 ..</b>	→	253
S3000 Beweg.m.aufs. 1,10 m Komfort BT <b>5374 ..</b>	→	254
S3000 Beweg.m.aufs. 2,20 m Standard <b>5375 ..</b>	→	255
S3000 Beweg.m.aufs. 2,20 m Komfort BT <b>5376 ..</b>	→	255
S3000 Präsenz- + Beweg.m. 360°-Aufs. BT <b>5377 02</b>	→	256

#### RF Bedienaufsätze für KNX

RF Bedienaufs. 1f KNX <b>5104 ..</b>	→	408
RF Bedienaufs. 1f Pfeile KNX <b>5105 ..</b>	→	408
RF Bedienaufs. 1f Heizmodus KNX <b>5106 ..</b>	→	408
RF Bedienaufs. 2f KNX <b>5107 ..</b>	→	409
RF Bedienaufs. 2f Pfeile KNX <b>5108 ..</b>	→	409

#### eNet Funk Bedienaufsätze

Gira eNet Funk Bedienaufs. <b>5495 ..</b>	→	523
Gira eNet Funk Bedienaufs. Pfeile <b>5494 ..</b>	→	523
Gira eNet Funk Bedienaufs. Memory <b>5493 ..</b>	→	523
Gira eNet Funk Bedienaufs. Memory Pfeile <b>5492 ..</b>	→	523

#### + Optionales Zubehör

Wipptaster Schließer <b>0151 00</b>		
S3000 Nebenst.eins. 2-Draht <b>5408 00</b>	→	243
S3000 Nebenst.eins. 3-Dr <b>5409 00</b>	→	244

#### Merkmale

- Schalten von Beleuchtungen und einphasigen Motoren.
- Adaptive Nullpunktschaltung.
- Anschluss von Nebenstellen möglich.
- Testbetrieb zur Funktionsprüfung.
- Betrieb mit Neutralleiteranschluss.

#### Kombination mit System 3000 Bedienaufsatz 2fach

- Schalten von zwei unabhängige Ausgänge.
- Zeitfunktion für Ausgang a2 einstellbar.

#### Kombination mit System 3000 Bedienaufsatz

- Ausgang a2 schaltet abhängig von Ausgang a1, z. B. um eine Lüftung in Abhängigkeit der Beleuchtung einzuschalten und mit Verzögerung auszuschalten.
- Einschaltverzögerung für Ausgang a2 einstellbar.
- Nachlaufzeit für Ausgang a2 einstellbar.

#### Kombination mit RF Bedienaufsatz 1fach / 2fach für KNX

- Schaltaktorkanal 1fach.
- Sensorkanal 1fach bzw. 2fach.
- Lokale Steuerung des System 3000 Einsatzes möglich.
- Funksteuerung von anderen Geräten für KNX als Sensor möglich.
- **Funktionsauswahl des Einsatzes:**  
Schließer-/Öffnerbetrieb, Treppenhausfunktion mit Abschaltvorwarnung, Szenenfunktion (16 Szenen), Sperrfunktion, Zeitverzögerungen.  
Nebenstelleneingang als zusätzliche Bedienstelle für den System 3000 Einsatz oder zur Funksteuerung von anderen KNX Geräten als Sensor möglich.

Spezifikation	Best.-Nr.	VE	PS	EUR/Stk
---------------	-----------	----	----	---------

#### Technische Daten

Nennspannung:	AC 230 V, 50/60 Hz
Stand-by:	0,1 bis 0,5 W
Schaltstrom ohmsch:	10 A (AC1)
Anschlussleistung bei 25 °C pro Ausgang	
- HV-LED-Lampen:	typ. 400 W
- Kompaktleuchtstofflampe:	typ. 500 W
- Glühlampen:	1500 W
- HV-Halogen:	1500 W
- Tronic-Trafos:	1000 W
- gewickelter Trafo:	625 VA
- Leuchtstofflampen, unkompensiert:	750 VA
Schaltstrom Motoren:	3 A
Kapazitive Last:	580 VA (70 µF)
Ausgang a2	
- Zeitfunktion/Nachlaufzeit:	ohne, 1 min, 5 min, 30 min, 60 min
- Einschaltverzögerung:	ohne, 3 min
Einbautiefe:	24 mm
Montage:	in Gerätedose nach DIN 49073
Umgebungstemperatur:	-25 °C bis +45 °C

#### Hinweise

- In Kombination mit einem Bewegungsmelderaufsatz Standard, Bedienaufsatz Memory, Jalousie- und Schaltuhr Display oder Jalousie- und Schaltuhr BT verhält sich der Relaischalteinheit 2fach wie mit einem Bedienaufsatz.
- In Kombination mit einem Bewegungsmelderaufsatz Komfort BT oder Präsenz- und Bewegungsmelder 360°-Aufsatz BT schaltet bei Bewegung Ausgang a1 helligkeitsabhängig und Ausgang a2 helligkeitsunabhängig und zeitverzögert ein.
- Bei höherer Umgebungstemperatur als 25 °C ist die angeschlossene Last zu reduzieren.

Spezifikation Best.-Nr. VE PS EUR/Stk



5405 00 1/5 02 92,42

**+Notwendiges Zubehör****Siehe Auflistung bei**

S3000 Relaischaltteins. 5403 00 → 231

**+Optionales Zubehör**

Wipptaster Schließer 3151 00 → 213

S3000 Nebenst.eins. 2-Draht 5408 00 → 243

S3000 Nebenst.eins. 3-Dr 5409 00 → 244

**Merkmale**

- Anschluss von Nebenstellen möglich.
- Steuern von thermischen Stellantrieben in Kombination mit einem Raumtemperaturregler-Aufsatz.
- Lampenschonendes Einschalten.
- Elektronischer Kurzschlusschutz.
- Elektronischer Übertemperaturschutz.
- Betrieb mit und ohne Neutralleiteranschluss.

**Betrieb mit Neutralleiter**

- Schalten von Glühlampen, HV-Halogenlampen, elektronischen oder induktiven Trafos mit Halogen- oder LED-Lampen, schalt oder dimmbare HV-LED- oder Kompaktleuchtstofflampen.
- Gerät versorgt sich über Außenleiter und Neutralleiter daher erfolgt kein Phasenanschnitt oder Phasenabschnitt.

**Betrieb ohne Neutralleiter**

- Schalten von Glühlampen, HV-Halogenlampen, elektronischen oder induktiven Trafos mit Halogen- oder LED-Lampen, dimmbaren HV-LED- oder Kompaktleuchtstofflampen.
- Gerät versorgt sich über den Außenleiter und die angeschlossene Last und arbeitet deshalb im Phasen- oder Phasenabschnittprinzip.
- Automatische oder manuelle Einstellung des zur Last passenden Dimmprinzips (Phasen- oder Phasenabschnitt).
- Anzeige der eingestellten Betriebsart mittels LED.

**Kombination mit RF Bedieneinsatz 1fach / 2fach für KNX**

- Schaltaktorkanal 1fach oder Heizungsaktor 1fach.
- Sensorkanal 1fach bzw. 2fach.
- Lokale Steuerung des System 3000 Einsatzes möglich.
- Funksteuerung von anderen Geräten für KNX als Sensor möglich.
- Temperaturerfassung: Es ist darauf zu achten, dass die angeschlossenen Lasten 40 W nicht überschreiten.

**Funktionsauswahl des Einsatzes für Schalten:**

- Schließer-/Öffnerbetrieb, Treppenhausfunktion mit Abschaltvorwarnung, Szenenfunktion (16 Szenen), Sperrfunktion, Zeitverzögerungen.
- Nebenstelleneingang als zusätzliche Bedienstelle für den System 3000 Einsatz oder zur Funksteuerung von anderen Geräten für KNX als Sensor möglich.

**Funktionsauswahl des Einsatzes für Raumtemperaturregler:**

- Ansteuerung von 230 V-Stellantrieben, Heiz-, Kühlbetrieb, Heiz- und Kühlbetrieb, Umschaltung des Heiz- oder Kühlbetriebs durch Kommunikationsobjekt oder Nebenstelleneingang. PWM- und 2-Punkt-Regler, absolute und relative Sollwertvorgabe, Wärmebedarfsteuerung inkl. Kaskadierung, Ventilschutzfunktion. Zyklische Überwachung der Fußbodentemperatur, Servicebetrieb für Ventilausgang, Frostschutz-Funktion (automatisch oder per Kommunikationsobjekt), Abgleich des Temperatursensors, Boost-Funktion, Sommer- und Winterkompensation, Szenenfunktion (16 Szenen).

- Nebenstelleneingang als zusätzliche Bedienstelle für den System 3000 Einsatz oder zur Funksteuerung von anderen Geräten für KNX als Sensor möglich. Alternativ kann der Nebenstelleneingang zur Umschaltung zwischen dem Heiz- und Kühlbetrieb parametrisiert werden.

- Es ist darauf zu achten, dass die angeschlossenen Lasten 40 W nicht überschreiten, wenn der elektronische Schalteinsatz als Raumtemperaturregler fungiert.
- Dimmbare HV-LED-Lampe erforderlich.

Spezifikation Best.-Nr. VE PS EUR/Stk

**Technische Daten**

Nennspannung:	AC 230 V, 50/60 Hz
Stand-by:	0,1 bis 0,5 W
Anschlussleistung bei 25 °C	
- HV-LED-Lampen, dimmbar (Phasenanschnitt):	typ. 3 bis 100 W
- HV-LED-Lampen, dimmbar (Phasenanschnitt):	typ. 3 bis 200 W
- Kompaktleuchtstofflampe:	typ. 3 bis 100 W
- Glühlampen:	20 bis 400 W
- HV-Halogen:	20 bis 400 W
- Tronic-Trafos:	20 bis 400 W
- elektronischer Trafo mit NV-LED:	typ. 20 bis 100 W
- gewickelter Trafo:	20 bis 400 VA
- gewickelter Trafo mit NV-LED:	typ. 20 bis 100 VA
Thermische Stellantriebe:	max. 10
Leitungslänge	
- Last:	max. 100 m
- Nebenstelle:	max. 100 m
Einbautiefe:	24 mm
Montage:	in Gerätedose nach DIN 49073
Umgebungstemperatur:	-5 °C bis +45 °C

**Hinweise**

- Beim Betrieb ohne Neutralleiter erhöht sich die Mindestlast für Glühlampen, HV-Halogen, Tronic-Trafos und gewickelte Trafos auf 50 W.
- Bei höherer Umgebungstemperatur als 25 °C ist die angeschlossene Last zu reduzieren.

Spezifikation Best.-Nr. VE PS EUR/Stk



5410 00 1 02 73,39

**+ Notwendiges Zubehör**

Einen der nachstehenden Artikel:

**System 3000 Systemaufsätze**

- S3000 Bedienaufs. **5360 ..** → 247
- S3000 Bedienaufs. Pfeile **5361 ..** → 247

**System 3000 Bewegungsmelderaufsätze**

- S3000 Beweg.m.aufs. 1,10 m Standard **5373 ..** → 253
- S3000 Beweg.m.aufs. 1,10 m Std NLZ **5379 ..** → 253
- S3000 Beweg.m.aufs. 1,10 m Komfort BT **5374 ..** → 254
- S3000 Beweg.m.aufs. 2,20 m Standard **5375 ..** → 255
- S3000 Beweg.m.aufs. 2,20 m Komfort BT **5376 ..** → 255
- S3000 Präsenz- + Beweg.m. 360°-Aufs. BT **5377 02** → 256

**+ Optionales Zubehör**

- Treppenlichtautomat REG **0821 00** → 235

**Merkmale**

- Manuelles oder automatisches Einschalten eines Treppenlichtautomaten.
- Manuelles Schalten mit System 3000 Bedienaufsatz.
- Automatisches Schalten mit Bewegungsmelderaufsatz oder Präsenz- und Bewegungsmelder 360°-Aufsatz Bluetooth® aus dem System 3000.

**Technische Daten**

Nennspannung:	AC 230 V, 50 Hz
Stand-by:	0,25 bis 0,45 W
Stromaufnahme:	ca. 2,8 mA
Einbautiefe:	24 mm
Montage:	in Gerätedose nach DIN 49073
Umgebungstemperatur:	-5 °C bis +45 °C

Spezifikation Best.-Nr. VE PS EUR/Stk

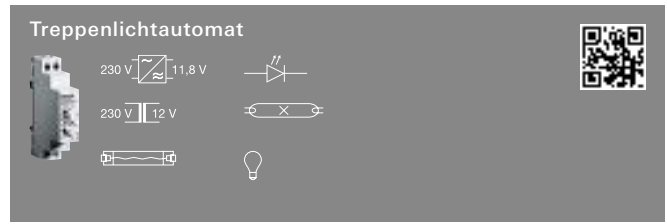

REG 0821 00 1 02 116,14

**+ Notwendiges Zubehör**

- S3000 Impulseins. **5410 00** → 235

**+ Optionales Zubehör**

- Wipptaster Schließer **0151 00**
- S3000 Nebenst.eins. 2-Draht **5408 00** → 243
- S3000 Impulseins. **5410 00** → 235

**Merkmale**

- Manuelles oder automatisches Schalten von Licht in Treppenhäusern.
- Einschalten mittels System 2000 und System 3000 Impulseinsatz oder Installationstastern.
- Nachlaufzeit einstellbar.
- Elektronischer Überlastschutz für den Steuereingang.
- Automatikfunktion mit oder ohne Ausschaltvorwarnung.
- Licht dauerhaft ein- oder ausschalten.
- Einsatz in 3- oder 4-Leiterschaltung.

**Technische Daten**

Nennspannung:	AC 230 V, 50 Hz
Strombelastung Steuereingang	40 mA
A1:	
Schaltspannung:	AC 250 V
Schaltstrom ohmsch:	16 A
Einschaltstrom 20 ms:	max. 165 A
Mindestschaltstrom AC:	100 mA
Anschlussleistung	
- HV-LED-Lampen:	typ. 400 W
- Glühlampen:	2300 W
- HV-Halogen:	2300 W
- Tronic-Trafo:	1500 W
- gewickelter Trafo:	1000 VA
- Leuchtstofflampen, unkompensiert:	1200 VA
- Leuchtstofflampen, Duo-Schaltung:	2300 (140 µF)
- Leuchtstofflampen, parallelkompensiert:	920 VA
- EVG:	typabhängig
Leitungslänge	
- Last:	max. 100 m
- Steuerleitung:	max. 100 m
Einschaltzeit:	10 s bis 15 min
Umgebungstemperatur:	+5 °C bis +45 °C
Abmessungen	
- Teilungseinheiten (TE):	1

Spezifikation	Best.-Nr.	VE	PS	EUR/Stk
---------------	-----------	----	----	---------

### System 3000 Dimmen

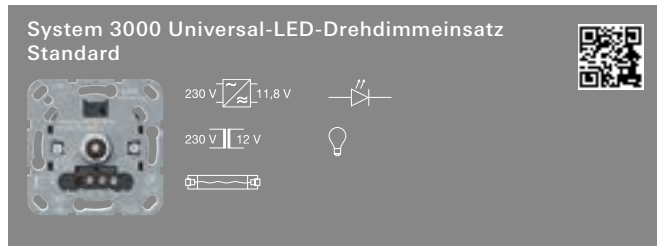

2450 00	1/5	02	88,33
---------	-----	----	-------

#### + Notwendiges Zubehör

Abd. Knopf Dimmer/Potentiometer **0650 ..**

- |                   |   |     |
|-------------------|---|-----|
| - System 55       | → | 51  |
| - Flächenschalter | → | 137 |

#### + Optionales Zubehör

Kompensationsmodul LED **2375 00** → 268

#### Leistungszusatz

S3000 Uni-LED-Lstg.zusatz REG **2383 00** → 242

#### Merkmale

- Schalten und Dimmen von Glühlampen, HV-Halogenlampen, elektronischen Trafos für Halogen- oder LED-Lampen, dimmbaren induktiven Trafos für Halogen- oder LED-Lampen, HV-LED- oder Kompaktleuchtstofflampen.
- Automatische Einstellung des zur Last passenden Dimmprinzips (Phasen- oder Phasenabschnitt).
- Lampenschonendes Einschalten.
- Einschalthelligkeit dauerhaft speicherbar.
- Einschalten mit zuletzt eingestellter Helligkeit oder gespeicherter Einschalthelligkeit.
- Minimalhelligkeit einstellbar.
- Elektronischer Kurzschlusschutz.
- Elektronischer Übertemperaturschutz.
- Betrieb mit und ohne Neutralleiteranschluss.

#### Technische Daten

Nennspannung: AC 230 V, 50/60 Hz

Stand-by: max. 0,35 W

Anschlussleistung bei 25 °C

- |                                    |                   |
|------------------------------------|-------------------|
| - HV-LED-Lampen (Phasenanschnitt): | typ. 3 bis 60 W   |
| - HV-LED-Lampen (Phasenabschnitt): | typ. 3 bis 120 W  |
| - Kompaktleuchtstofflampe:         | typ. 3 bis 60 W   |
| - Glühlampen:                      | 20 bis 210 W      |
| - HV-Halogen:                      | 20 bis 210 W      |
| - Tronic-Trafos:                   | 20 bis 210 W      |
| - elektronischer Trafo mit NV-LED: | typ. 20 bis 60 W  |
| - gewickelter Trafo:               | 20 bis 210 VA     |
| - gewickelter Trafo mit NV-LED:    | typ. 20 bis 60 VA |

Leitungslänge

- Last: max. 100 m

Montage: in Gerätedose nach DIN 49073

Einbautiefe: 24 mm

Umgebungstemperatur: -5 °C bis +45 °C

#### Hinweise

- Grundsätzlich ist der Betrieb des Dimmers ohne Anschluss des Neutralleiters möglich, einige LED- und CFLi-Leuchtmittel machen zur Vermeidung von Flackererscheinungen jedoch den Neutralleiteranschluss erforderlich.
- Beim Betrieb ohne Neutralleiter erhöht sich die Mindestlast für Glühlampen, HV-Halogen, Tronic-Trafos und gewickelte Trafos auf 50 W.
- Elektronische Trafos und Vorschaltgeräte für LED-Leuchtmittel können in dem vom Hersteller angegebenen Dimmverfahren betrieben werden.
- Bei höherer Umgebungstemperatur als 25 °C ist die angeschlossene Last zu reduzieren.

Spezifikation	Best.-Nr.	VE	PS	EUR/Stk
---------------	-----------	----	----	---------

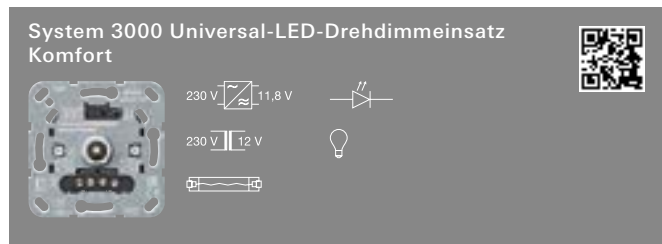

	<b>2455 00</b>	1/5	02	<b>120,95</b>
--	----------------	-----	----	---------------

**+ Notwendiges Zubehör**Abd. Knopf Dimmer/Potentiometer **0650 ..**

- |                   |   |     |
|-------------------|---|-----|
| - System 55       | → | 51  |
| - Flächenschalter | → | 137 |

**+ Optionales Zubehör**Kompensationsmodul LED **2375 00** → 268**Nebenstellen**S3000 Dreh-Nebenst.eins. 3-Dr **2389 00** → 244S3000 Nebenst.eins. 2-Draht **5408 00** → 243S3000 Nebenst.eins. 3-Dr **5409 00** → 244Wipptaster Schließer **0151 00****Leistungszusatz**S3000 Uni-LED-Lstg.zusatz REG **2383 00** → 242**Merkmale**

- Schalten und Dimmen von Glühlampen, HV-Halogenlampen, elektronischen Trafos für Halogen- oder LED-Lampen, dimmbaren induktiven Trafos für Halogen- oder LED-Lampen, HV-LED- oder Kompaktleuchtstofflampen.
- Anschluss von Nebenstellen möglich.
- Automatische oder manuelle Einstellung des zur Last passenden Dimmprinzips (Phasen- oder Phasenabschnitt).
- Anzeige der eingestellten Betriebsart mittels LED.
- Lampenschonendes Einschalten.
- Einschalthelligkeit dauerhaft speicherbar.
- Einschalten mit zuletzt eingestellter Helligkeit oder gespeicherter Einschalthelligkeit.
- Hotel-Card-Funktion aktivierbar: Licht schaltet nach Spannungsunterbrechung "Ein" (ab Index 01).
- Minimalhelligkeit einstellbar.
- Elektronischer Kurzschlusschutz.
- Elektronischer Übertemperaturschutz.
- Betrieb mit und ohne Neutralleiteranschluss.

**Technische Daten**

Nennspannung:	AC 230 V, 50/60 Hz
Stand-by:	max. 0,35 W
Anschlussleistung bei 25 °C	
- HV-LED-Lampen (Phasenanschnitt):	typ. 3 bis 100 W
- HV-LED-Lampen (Phasenabschnitt):	typ. 3 bis 400 W
- Kompaktleuchtstofflampe:	typ. 3 bis 100 W
- Glühlampen:	20 bis 420 W
- HV-Halogen:	20 bis 420 W
- Tronic-Trafos:	20 bis 420 W
- elektronischer Trafo mit NV-LED (Phasenanschnitt):	typ. 20 bis 100 W
- elektronischer Trafo mit NV-LED (Phasenabschnitt):	typ. 20 bis 200 W
- gewickelter Trafo:	20 bis 420 VA
- gewickelter Trafo mit NV-LED:	typ. 20 bis 100 VA
Nebenstellen	
- unbeleuchtete mechanische Taster:	unbegrenzt
- Nebenstelleneinsatz 2-Draht:	unbegrenzt
- Nebenstelleneinsatz 3-Draht:	max. 10
Leitungslänge	
- Nebenstelle:	max. 100 m
- Last:	max. 100 m
Montage:	in Gerätedose nach DIN 49073
Einbautiefe:	24 mm
Umgebungstemperatur:	-5 °C bis +45 °C

Spezifikation	Best.-Nr.	VE	PS	EUR/Stk
---------------	-----------	----	----	---------

**Hinweise**

- Grundsätzlich ist der Betrieb des Dimmers ohne Anschluss des Neutralleiters möglich, einige LED- und CFLi-Leuchtmittel machen zur Vermeidung von Flackererscheinungen jedoch den Neutralleiteranschluss erforderlich.
- Beim Betrieb ohne Neutralleiter erhöht sich die Mindestlast für Glühlampen, HV-Halogen, Tronic-Trafos und gewickelte Trafos auf 50 W.
- Elektronische Trafos und Vorschaltgeräte für LED-Leuchtmittel können in dem vom Hersteller angegebenen Dimmverfahren betrieben werden.
- Bei höherer Umgebungstemperatur als 25 °C ist die angeschlossene Last zu reduzieren.

Spezifikation Best.-Nr. VE PS EUR/Stk

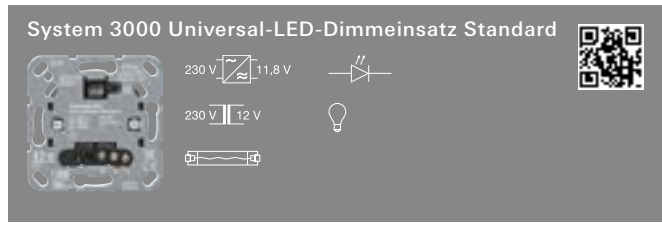

5400 00 1/5 02 101,92

**+ Notwendiges Zubehör**

Einen der nachstehenden Artikel:

**System 3000 Systemaufsätze**

S3000 Bedienaufs. <b>5360 ..</b>	→	247
S3000 Bedienaufs. Pfeile <b>5361 ..</b>	→	247
S3000 Touchaufs. <b>5365 ..</b>	→	247
S3000 Bedienaufs. Memory Pfeile <b>5363 ..</b>	→	248
S3000 Jal.-/Schaltuhr Display <b>5366 ..</b>	→	249
S3000 Bedienaufs. BT <b>5368 ..</b>	→	249
S3000 Jal.-/Schaltuhr BT Pfeile <b>5367 ..</b>	→	250

**System 3000 Bewegungsmelderaufsätze**

S3000 Beweg.m.aufs. 1,10 m Standard <b>5373 ..</b>	→	253
S3000 Beweg.m.aufs. 1,10 m Std NLZ <b>5379 ..</b>	→	253
S3000 Beweg.m.aufs. 1,10 m Komfort BT <b>5374 ..</b>	→	254
S3000 Beweg.m.aufs. 2,20 m Standard <b>5375 ..</b>	→	255
S3000 Beweg.m.aufs. 2,20 m Komfort BT <b>5376 ..</b>	→	255
S3000 Präsenz- + Beweg.m. 360°-Aufs. BT <b>5377 02</b>	→	256

**RF Bedienaufsätze für KNX**

RF Bedienaufs. 1f KNX <b>5104 ..</b>	→	408
RF Bedienaufs. 1f Pfeile KNX <b>5105 ..</b>	→	408
RF Bedienaufs. 1f Heizmodus KNX <b>5106 ..</b>	→	408
RF Bedienaufs. 2f KNX <b>5107 ..</b>	→	409
RF Bedienaufs. 2f Pfeile KNX <b>5108 ..</b>	→	409

**eNet Funk Bedienaufsätze**

Gira eNet Funk Bedienaufs. <b>5495 ..</b>	→	523
Gira eNet Funk Bedienaufs. Pfeile <b>5494 ..</b>	→	523
Gira eNet Funk Bedienaufs. Memory <b>5493 ..</b>	→	523
Gira eNet Funk Bedienaufs. Memory Pfeile <b>5492 ..</b>	→	523

**+ Optionales Zubehör**

Kompensationsmodul LED <b>2375 00</b>	→	268
---------------------------------------	---	-----

**Leistungszusatz**

S3000 Uni-LED-Lstg.zusatz REG <b>2383 00</b>	→	242
--	---	-----

**Merkmale**

- Schalten und Dimmen von Glühlampen, HV-Halogenlampen, elektronischen Trafos für Halogen- oder LED-Lampen, dimmbaren induktiven Trafos für Halogen- oder LED-Lampen, HV-LED- oder Kompaktleuchtstofflampen.
- Automatische oder manuelle Einstellung des zur Last passenden Dimmprinzips (Phasen- oder Phasenabschnitt).
- Anzeige der eingestellten Betriebsart mittels LED.
- Lampenschonendes Einschalten.
- Einschalthelligkeit dauerhaft speicherbar.
- Einschalten mit zuletzt eingestellter Helligkeit oder gespeicherter Einschalthelligkeit.
- Minimalhelligkeit einstellbar.
- Elektronischer Kurzschlusschutz.
- Elektronischer Übertemperaturschutz.
- Betrieb mit und ohne Neutralleiteranschluss.
- Tastdimmer.

**Kombination mit RF Bedienaufsatz 1fach / 2fach für KNX**

- Dimmaktorkanal 1fach.
- Sensorkanal 1fach bzw. 2fach.
- Lokale Steuerung des System 3000 Einsatzes möglich.
- Funksteuerung von anderen Geräten für KNX als Sensor möglich.
- **Funktionsauswahl des Einsatzes:**  
Dimmverhalten und Dimmkennlinie einstellbar, Soft-Ein und Soft-Aus-Funktion, Fading-Funktion, Treppenhausfunktion mit Abschaltvorwarnung, Szenenfunktion (16 Szenen), Sperrfunktion, Zeitverzögerungen.

Spezifikation Best.-Nr. VE PS EUR/Stk

**Technische Daten**

Nennspannung:	AC 230 V, 50/60 Hz
Stand-by:	0,1 bis 0,5 W
Anschlussleistung bei 25 °C	
- HV-LED-Lampen (Phasenanschnitt):	typ. 3 bis 60 W
- HV-LED-Lampen (Phasenabschnitt):	typ. 3 bis 120 W
- Kompaktleuchtstofflampe:	typ. 3 bis 60 W
- Glühlampen:	20 bis 210 W
- HV-Halogen:	20 bis 210 W
- Tronic-Trafos:	20 bis 210 W
- elektronischer Trafo mit NV-LED (Phasenanschnitt):	typ. 20 bis 60 W
- elektronischer Trafo mit NV-LED (Phasenabschnitt):	typ. 20 bis 120 W
- gewickelter Trafo:	20 bis 210 VA
- gewickelter Trafo mit NV-LED:	typ. 20 bis 60 VA
Leitungslänge	
- Last:	max. 100 m
Einbautiefe:	24 mm
Montage:	in Gerätedose nach DIN 49073
Umgebungstemperatur:	-5 °C bis +45 °C

**Hinweise**

- Grundsätzlich ist der Betrieb des Dimmers ohne Anschluss des Neutralleiters möglich, einige LED- und CFLi-Leuchtmittel machen zur Vermeidung von Flackererscheinungen jedoch den Neutralleiteranschluss erforderlich.
- Beim Betrieb ohne Neutralleiter erhöht sich die Mindestlast für Glühlampen, HV-Halogen, Tronic-Trafos und gewickelte Trafos auf 50 W.
- Elektronische Trafos und Vorschaltgeräte für LED-Leuchtmittel können in dem vom Hersteller angegebenen Dimmverfahren betrieben werden.
- Bei höherer Umgebungstemperatur als 25 °C ist die angeschlossene Last zu reduzieren.

Spezifikation	Best.-Nr.	VE PS	EUR/Stk
---------------	-----------	-------	---------

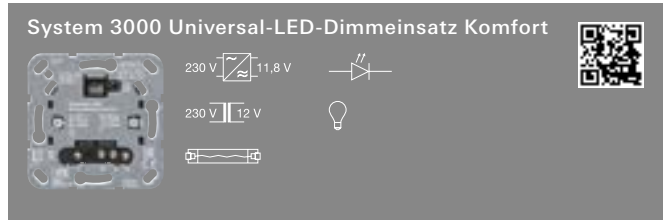

**5401 00**      1/5 02      **129,11**

### + Notwendiges Zubehör

#### Siehe Auflistung bei

S3000 Uni-LED-Dimmeins. Standard **5400 00**      →      238

### + Optionales Zubehör

Kompensationsmodul LED **2375 00**      →      268

#### Nebenstellen

S3000 Nebenst.eins. 2-Draht **5408 00**      →      243

S3000 Nebenst.eins. 3-Dr **5409 00**      →      244

S3000 Dreh-Nebenst.eins. 3-Dr **2389 00**      →      244

Wipptaster Schließer **0151 00**

#### Leistungszusatz

S3000 Uni-LED-Lstg.zusatz REG **2383 00**      →      242

### Merkmale

- Schalten und Dimmen von Glühlampen, HV-Halogenlampen, elektronischen Trafos für Halogen- oder LED-Lampen, dimmbaren induktiven Trafos für Halogen- oder LED-Lampen, HV-LED- oder Kompaktleuchtstofflampen.
- Anschluss von Nebenstellen möglich.
- Automatische oder manuelle Einstellung des zur Last passenden Dimmprinzips (Phasen- oder Phasenabschnitt).
- Anzeige der eingestellten Betriebsart mittels LED.
- Lampenschonendes Einschalten.
- Einschalthelligkeit dauerhaft speicherbar.
- Einschalten mit zuletzt eingestellter Helligkeit oder gespeicherter Einschalthelligkeit.
- Hotel-Card-Funktion aktivierbar: Licht schaltet nach Spannungsunterbrechung "Ein" (ab Indexstand 02).
- Minimalhelligkeit einstellbar.
- Elektronischer Kurzschlusschutz.
- Elektronischer Übertemperaturschutz.
- Betrieb mit und ohne Neutralleiteranschluss.
- Tastdimmer.

### Kombination mit RF Bedieneinsatz 1fach / 2fach für KNX

- Dimmaktorkanal 1fach.
- Sensorkanal 1fach bzw. 2fach.
- Lokale Steuerung des System 3000 Einsatzes möglich.
- Funksteuerung von anderen Geräten für KNX als Sensor möglich.
- **Funktionsauswahl des Einsatzes:**  
Dimmverhalten und Dimmkennlinie einstellbar, Soft-Ein und Soft-Aus-Funktion, Fading-Funktion, Treppenhausfunktion mit Abschaltvorwarnung, Szenenfunktion (16 Szenen), Sperrfunktion, Zeitverzögerungen.  
Nebenstelleneingang als zusätzliche Bedienstelle für den System 3000 Einsatz oder zur Funksteuerung von anderen KNX Geräten als Sensor möglich.

Spezifikation	Best.-Nr.	VE PS	EUR/Stk
---------------	-----------	-------	---------

### Technische Daten

Nennspannung:	AC 230 V, 50/60 Hz
Stand-by:	0,1 bis 0,5 W
Anschlussleistung bei 25 °C	
- HV-LED-Lampen (Phasenanschnitt):	typ. 3 bis 100 W
- HV-LED-Lampen (Phasenabschnitt):	typ. 3 bis 400 W
- Kompaktleuchtstofflampe:	typ. 3 bis 100 W
- Glühlampen:	20 bis 420 W
- HV-Halogen:	20 bis 420 W
- Tronic-Trafos:	20 bis 420 W
- elektronischer Trafo mit NV-LED (Phasenanschnitt):	typ. 20 bis 100 W
- elektronischer Trafo mit NV-LED (Phasenabschnitt):	typ. 20 bis 200 W
- gewickelter Trafo:	20 bis 420 VA
- gewickelter Trafo mit NV-LED:	typ. 20 bis 100 VA
Nebenstellen	
- unbeleuchtete mechanische Taster:	unbegrenzt
- Nebenstelleneinsatz 2-Draht:	unbegrenzt
- Nebenstelleneinsatz 3-Draht:	max. 10
Leitungslänge	
- Last:	max. 100 m
- Nebenstelle:	max. 100 m
Einbautiefe:	24 mm
Montage:	in Gerätedose nach DIN 49073
Umgebungstemperatur:	-5 °C bis +45 °C

### Hinweise

- Grundsätzlich ist der Betrieb des Dimmers ohne Anschluss des Neutralleiters möglich, einige LED- und CFLi-Leuchtmittel machen zur Vermeidung von Flackererscheinungen jedoch den Neutralleiteranschluss erforderlich.
- Beim Betrieb ohne Neutralleiter erhöht sich die Mindestlast für Glühlampen, HV-Halogen, Tronic-Trafos und gewickelte Trafos auf 50 W.
- Elektronische Trafos und Vorschaltgeräte für LED-Leuchtmittel können in dem vom Hersteller angegebenen Dimmverfahren betrieben werden.
- Bei höherer Umgebungstemperatur als 25 °C ist die angeschlossene Last zu reduzieren.



Spezifikation	Best.-Nr.	VE PS	EUR/Stk
---------------	-----------	-------	---------

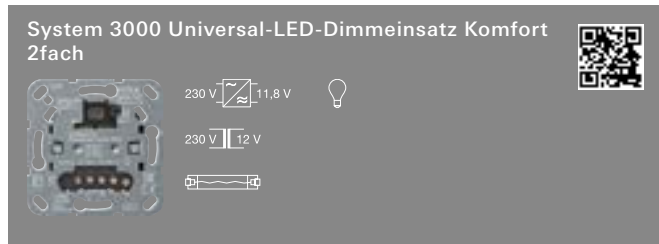

	<b>5402 00</b>	1/5 02	<b>171,70</b>
--	----------------	--------	---------------

**+ Notwendiges Zubehör**

Einen der nachstehenden Artikel:

S3000 Bedienaufs. 2f **5362 ..** → 248**Siehe Auflistung bei**S3000 Uni-LED-Dimmeins. Standard **5400 00** → 238S3000 Beweg.m.aufs. 1,10 m Std NLZ **5379 ..** → 253**+ Optionales Zubehör**Kompensationsmodul LED **2375 00** → 268**Nebenstellen**S3000 Nebenst.eins. 2-Draht **5408 00** → 243S3000 Nebenst.eins. 3-Dr **5409 00** → 244S3000 Dreh-Nebenst.eins. 3-Dr **2389 00** → 244Wipptaster Schließer **0151 00****Leistungszusatz**S3000 Uni-LED-Lstg.zusatz REG **2383 00** → 242**Merkmale**

- Zwei unabhängige Ausgänge für zwei Leuchtengruppen.
- Schalten und Dimmen von Glühlampen, HV-Halogenlampen, elektronischen Trafos für Halogen- oder LED-Lampen, dimmbaren induktiven Trafos für Halogen- oder LED-Lampen, HV-LED- oder Kompaktleuchtstofflampen.
- Anschluss von Nebenstellen möglich.
- Mit System 3000 Nebenstelleneinsatz 3-Draht in Verbindung mit einem System 3000 Bedienaufsatz 2fach sind beide Ausgänge separat bedienbar.
- Automatische oder manuelle Einstellung des zur Last passenden Dimmprinzips (Phasenan- oder Phasenabschnitt).
- Anzeige der eingestellten Betriebsart mittels LED.
- Lampenschonendes Einschalten.
- Einschalthelligkeit dauerhaft speicherbar.
- Einschalten mit zuletzt eingestellter Helligkeit oder gespeicherter Einschalthelligkeit.
- Minimalhelligkeit einstellbar.
- Elektronischer Kurzschlusschutz.
- Elektronischer Übertemperaturschutz.
- Betrieb mit und ohne Neutralleiteranschluss.
- Tastdimmer.

**Kombination mit RF Bedienaufsatz 1fach / 2fach für KNX**

- Sensorkanal 1fach bzw. 2fach.
- Lokale Steuerung des System 3000 Einsatzes möglich.
- Funksteuerung von anderen Geräten für KNX als Sensor möglich.
- **Funktionsauswahl des Einsatzes:**  
Dimmverhalten und Dimmkennlinie einstellbar, Soft-Ein und Soft-Aus-Funktion, Fading-Funktion, Treppenhausfunktion mit Abschaltvorwarnung, Szenenfunktion (16 Szenen), Sperrfunktion, Zeitverzögerungen.  
Nebenstelleneingang als zusätzliche Bedienstelle für den System 3000 Einsatz oder zur Funksteuerung von anderen KNX Geräten als Sensor möglich.

Spezifikation	Best.-Nr.	VE PS	EUR/Stk
---------------	-----------	-------	---------

**Technische Daten**

Nennspannung:	AC 230 V, 50/60 Hz
Stand-by:	0,1 bis 0,5 W
Anschlussleistung bei 25 °C pro Ausgang	
- HV-LED-Lampen (Phasenanschnitt):	typ. 3 bis 50 W
- HV-LED-Lampen (Phasenabschnitt):	typ. 3 bis 100 W
- Kompaktleuchtstofflampe:	typ. 3 bis 50 W
- Glühlampen:	20 bis 210 W
- HV-Halogen:	20 bis 210 W
- Tronic-Trafos:	20 bis 210 W
- elektronischer Trafo mit NV-LED (Phasenanschnitt):	typ. 20 bis 50 W
- elektronischer Trafo mit NV-LED (Phasenabschnitt):	typ. 20 bis 100 W
- gewickelter Trafo:	20 bis 210 VA
- gewickelter Trafo mit NV-LED:	typ. 20 bis 50 VA
Nebenstellen	
- unbeleuchtete mechanische Taster:	unbegrenzt
- Nebenstelleneinsatz 2-Draht:	unbegrenzt
- Nebenstelleneinsatz 3-Draht:	max. 10
Leitungslänge	
- Last:	max. 100 m
- Nebenstelle:	max. 100 m
Einbautiefe:	30 mm
Montage:	in Gerätedose nach DIN 49073
Umgebungstemperatur:	-5 °C bis +45 °C

**Hinweise**

- Grundsätzlich ist der Betrieb des Dimmers ohne Anschluss des Neutralleiters möglich, einige LED- und CFLI-Leuchtmittel machen zur Vermeidung von Flackererscheinungen jedoch den Neutralleiteranschluss erforderlich.
- Beim Betrieb ohne Neutralleiter erhöht sich die Mindestlast für Glühlampen, HV-Halogen, Tronic-Trafos und gewickelte Trafos auf 50 W.
- Elektronische Trafos und Vorschaltgeräte für LED-Leuchtmittel können in dem vom Hersteller angegebenen Dimmverfahren betrieben werden.
- Bei höherer Umgebungstemperatur als 25 °C ist die angeschlossene Last zu reduzieren.

Spezifikation	Best.-Nr.	VE PS	EUR/Stk
---------------	-----------	-------	---------

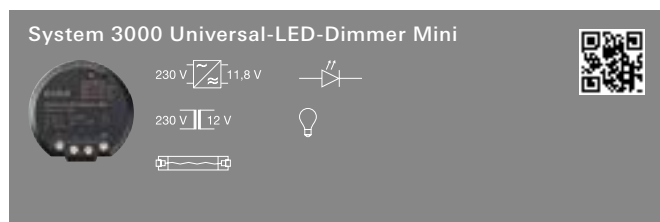

	<b>2440 00</b>	1/5 02	<b>97,84</b>
--	----------------	--------	--------------

**+ Notwendiges Zubehör**

Einen der nachstehenden Artikel:

S3000 Nebenst.eins. 2-Draht	<b>5408 00</b>	→	243
S3000 Nebenst.eins. 3-Dr	<b>5409 00</b>	→	244
S3000 Dreh-Nebenst.eins. 3-Dr	<b>2389 00</b>	→	244
Wipptaster Schließer	<b>3151 00</b>	→	213

**+ Optionales Zubehör**

Kompensationsmodul LED	<b>2375 00</b>	→	268
EB-Adapter Minigehäuse	<b>5429 00</b>	→	530

**Leistungszusatz**

S3000 Uni-LED-Lstg.zusatz REG	<b>2383 00</b>	→	242
-------------------------------	----------------	---	-----

**Merkmale**

- Schalten und Dimmen von Glühlampen, HV-Halogenlampen, elektronischen Trafos für Halogen- oder LED-Lampen, dimmbaren induktiven Trafos für Halogen- oder LED-Lampen, HV-LED- oder Kompaktleuchtstofflampen.
- Bedienung über Nebenstellen.
- Automatische oder manuelle Einstellung des zur Last passenden Dimmprinzips (Phasenan- oder Phasenabschnitt).
- Anzeige der eingestellten Betriebsart mittels LED.
- Lampenschonendes Einschalten.
- Einschalthelligkeit dauerhaft speicherbar.
- Einschalten mit zuletzt eingestellter Helligkeit oder gespeicherter Einschalthelligkeit.
- Minimalhelligkeit einstellbar.
- Elektronischer Kurzschlusschutz.
- Elektronischer Übertemperaturschutz.
- Betrieb mit und ohne Neutralleiteranschluss.

**Technische Daten**

Nennspannung:	AC 230 V, 50/60 Hz
Stand-by:	max. 0,3 W
Anschlussleistung bei 25 °C	
- HV-LED-Lampen (Phasenanschnitt):	typ. 3 bis 50 W
- HV-LED-Lampen (Phasenabschnitt):	typ. 3 bis 100 W
- Kompaktleuchtstofflampe:	typ. 3 bis 50 W
- Glühlampen:	20 bis 210 W
- HV-Halogen:	20 bis 210 W
- Tronic-Trafos:	20 bis 210 W
- elektronischer Trafo mit NV-LED (Phasenanschnitt):	typ. 20 bis 50 W
- elektronischer Trafo mit NV-LED (Phasenabschnitt):	typ. 20 bis 100 W
- gewickelter Trafo:	20 bis 210 VA
- gewickelter Trafo mit NV-LED:	typ. 20 bis 50 VA
Nebenstellen	
- unbeleuchtete mechanische Taster:	unbegrenzt
- Nebenstelleneinsatz 2-Draht:	unbegrenzt
- Nebenstelleneinsatz 3-Draht:	10
Leitungslänge	
- Nebenstelle:	max. 100 m
- Last:	max. 100 m
Montage:	in Gerätedose nach DIN 49073 in Kombination mit einer geeigneten Abdeckung
Anschlussquerschnitt	
- eindrätig:	max. 4 mm <sup>2</sup>
- feindrätig ohne Aderendhülse:	max. 4 mm <sup>2</sup>
- feindrätig mit Aderendhülse:	max. 2,5 mm <sup>2</sup>
Umgebungstemperatur:	-5 °C bis +45 °C
Abmessungen in mm	Ø 48    H 19,5

Spezifikation	Best.-Nr.	VE PS	EUR/Stk
---------------	-----------	-------	---------

**Hinweise**

- Grundsätzlich ist der Betrieb des Dimmers ohne Anschluss des Neutralleiters möglich, einige LED- und CFLi-Leuchtmittel machen zur Vermeidung von Flackererscheinungen jedoch den Neutralleiteranschluss erforderlich.
- Beim Betrieb ohne Neutralleiter erhöht sich die Mindestlast für Glühlampen, HV-Halogen, Tronic-Trafos und gewickelte Trafos auf 50 W.
- Elektronische Trafos und Vorschaltgeräte für LED-Leuchtmittel können in dem vom Hersteller angegebenen Dimmverfahren betrieben werden.
- Mit einem Taster kann die Einschalthelligkeit nicht gespeichert werden.
- Zum Einbau in Zwischendecken dient der Einbauadapter Minigehäuse **5429 00**.
- Bei höherer Umgebungstemperatur als 25 °C ist die angeschlossene Last zu reduzieren.

Spezifikation Best.-Nr. VE PS EUR/Stk

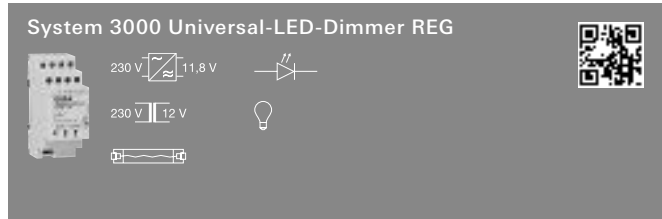

REG 2365 00 1 02 210,65

+ Optionales Zubehör

**Nebenstellen**

- S3000 Nebenst.eins. 2-Draht **5408 00** → 243
- S3000 Nebenst.eins. 3-Dr **5409 00** → 244
- S3000 Dreh-Nebenst.eins. 3-Dr **2389 00** → 244
- Wipptaster Schließer **3151 00** → 213

**Leistungszusatz**

- S3000 Uni-LED-Lstg.zusatz REG **2383 00** → 242

**Merkmale**

- Schalten und Dimmen von Glühlampen, HV-Halogenlampen, elektronischen Trafos für Halogen- oder LED-Lampen, dimmbaren induktiven Trafos für Halogen- oder LED-Lampen, HV-LED- oder Kompaktleuchtstofflampen.
- Schalten und Dimmen von Glühlampen, HV-Halogenlampen, elektronischen Trafos für Halogen- oder LED-Lampen, dimmbaren induktiven Trafos für Halogen- oder LED-Lampen, HV-LED- oder Kompaktleuchtstofflampen.
- Bedienung erfolgt über mechanischen Taster (Schließer), System 3000 Nebenstelle 2- oder 3-Draht, oder System 2000 Nebenstelle 2-Draht.
- Automatische oder manuelle Einstellung des zur Last passenden Dimmprinzips (Phasen- oder Phasenabschnitt).
- Anzeige der eingestellten Betriebsart mittels LED.
- Einschalterschonendes Einschalten.
- Einschalthelligkeit dauerhaft speicherbar (mit System 2000 und 3000 Nebenstelle möglich).
- Einschalten mit zuletzt eingestellter Helligkeit oder gespeicherter Einschalthelligkeit.
- Minimalhelligkeit einstellbar.
- Elektronischer Kurzschlusschutz.
- Elektronischer Übertemperaturschutz.
- Betrieb mit Neutralleiteranschluss.

**Technische Daten**

Nennspannung:	AC 230 V, 50/60 Hz
Stand-by:	0,3 W
Anschlussleistung bei 45 °C	
- HV-LED-Lampen (Phasenanschnitt):	typ. 3 bis 100 W
- HV-LED-Lampen (Phasenabschnitt):	typ. 3 bis 400 W
- Kompaktleuchtstofflampe:	typ. 3 bis 100 W
- Glühlampen:	20 bis 420 W
- HV-Halogen:	20 bis 420 W
- Tronic-Trafos:	20 bis 420 W
- elektronischer Trafo mit NV-LED (Phasenanschnitt):	typ. 20 bis 100 W
- elektronischer Trafo mit NV-LED (Phasenabschnitt):	typ. 20 bis 200 W
- gewickelter Trafo:	20 bis 420 VA
- gewickelter Trafo mit NV-LED:	typ. 20 bis 100 VA
<b>Nebenstellen</b>	
- unbeleuchtete mechanische Taster:	unbegrenzt
- Nebenstelleneinsatz 2-Draht:	unbegrenzt
- Nebenstelleneinsatz 3-Draht:	max. 10
<b>Leitungslänge</b>	
- Last:	max. 100 m
- Nebenstelle:	max. 100 m
<b>Umgebungstemperatur:</b>	-5 °C bis +45 °C
<b>Abmessungen</b>	
- Teilungseinheiten (TE):	2

**Hinweise**

- Bei höherer Umgebungstemperatur als 45 °C ist die angeschlossene Last zu reduzieren.

Spezifikation Best.-Nr. VE PS EUR/Stk

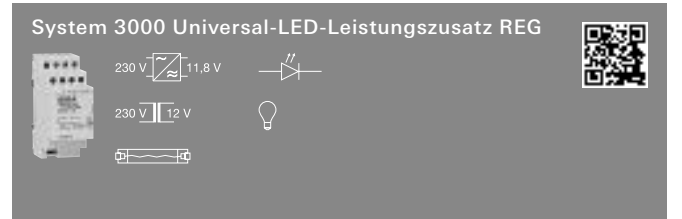

REG 2383 00 1 02 149,50

+ Optionales Zubehör

- S3000 Uni-LED-Dimmeins. Standard **5400 00** → 238
- S3000 Uni-LED-Dimmeins. Komfort **5401 00** → 239
- S3000 Uni-LED-Dimmer REG **2365 00** → 242
- S3000 Uni-LED-Dimmer Mini **2440 00** → 241
- S3000 Uni-LED-Drehdimmeins. Standard **2450 00** → 236
- S3000 Uni-LED-Drehdimmeins. Komfort **2455 00** → 237
- Dimmkaktor 1f 500 W/VA **2171 00** → 459
- Dimmkaktor 2f 2 x 300 W/VA **2172 00** → 459
- Dimmkaktor 4f Std **2015 00**
- Dimmkaktor 4f REG Kmf **2025 00**
- Dimmkaktor 1f 200 W UP Binäreing. 3f **5065 00**
- Funk Dimmkaktor 1f Mini 20 - 250 VA **5420 00** → 526
- Funk Dimmkaktor 1f REG **5430 00** → 528
- Funk Dimmkaktor 4f REG **5431 00** → 529

**Merkmale**

- Schalten und Dimmen von Glühlampen, HV-Halogenlampen, elektronischen Trafos für Halogen-Lampen, induktiven Trafos für Halogen-Lampen, HV-LED- oder Kompaktleuchtstofflampen.
- Bedienung erfolgt über vorgeschalteten Dimmer.
- Versorgung der angeschlossenen Lasten über gemeinsame Lastleitung.
- Elektronischer Übertemperaturschutz.

**Technische Daten**

Nennspannung:	AC 230 V, 50/60 Hz
Stand-by:	0,3 W
Anschlussleistung bei 45 °C	
- HV-LED-Lampen (Phasenanschnitt):	50 bis 100 W
- HV-LED-Lampen (Phasenabschnitt):	200 W
- Glühlampen:	210 bis 420 W
- HV-Halogen:	210 bis 420 W
- Tronic-Trafos:	210 bis 420 W
- gewickelter Trafo:	210 bis 420 VA
<b>Leitungslänge</b>	
- Last:	max. 100 m
<b>Umgebungstemperatur:</b>	-5 °C bis +45 °C
<b>Abmessungen</b>	
- Teilungseinheiten (TE):	2

**Hinweise**

- Bei höherer Umgebungstemperatur als 45 °C ist die angeschlossene Last zu reduzieren.
- Die maximale Last und die Anzahl der Leistungszusätze ist abhängig vom Dimmer. Eine Referenzliste finden Sie im Technischen Anhang oder in der Gebrauchsanleitung.

Spezifikation Best.-Nr. VE PS EUR/Stk



5406 00 1/5 02 167,16

**+ Notwendiges Zubehör**  
Einen der nachstehenden Artikel:

<b>System 3000 Systemaufsätze</b>	
S3000 Bedienaufs. <b>5360</b> ..	→ 247
S3000 Bedienaufs. Pfeile <b>5361</b> ..	→ 247
S3000 Touchaufs. <b>5365</b> ..	→ 247
S3000 Bedienaufs. 2f <b>5362</b> ..	→ 248
S3000 Bedienaufs. Memory Pfeile <b>5363</b> ..	→ 248
S3000 Jal.-/Schaltuhr Display <b>5366</b> ..	→ 249
S3000 Bedienaufs. BT <b>5368</b> ..	→ 249
S3000 Jal.-/Schaltuhr BT Pfeile <b>5367</b> ..	→ 250
<b>System 3000 Bewegungsmelderaufsätze</b>	
S3000 Beweg.m.aufs. 1,10 m Standard <b>5373</b> ..	→ 253
S3000 Beweg.m.aufs. 1,10 m Std NLZ <b>5379</b> ..	→ 253
S3000 Beweg.m.aufs. 1,10 m Komfort BT <b>5374</b> ..	→ 254
S3000 Beweg.m.aufs. 2,20 m Standard <b>5375</b> ..	→ 255
S3000 Beweg.m.aufs. 2,20 m Komfort BT <b>5376</b> ..	→ 255
S3000 Präsenz- + Beweg.m. 360°-Aufs. BT <b>5377 02</b>	→ 256
<b>RF Bedienaufsätze für KNX</b>	
RF Bedienaufs. 1f KNX <b>5104</b> ..	→ 408
RF Bedienaufs. 1f Pfeile KNX <b>5105</b> ..	→ 408
RF Bedienaufs. 1f Heizmodus KNX <b>5106</b> ..	→ 408
RF Bedienaufs. 2f KNX <b>5107</b> ..	→ 409
RF Bedienaufs. 2f Pfeile KNX <b>5108</b> ..	→ 409
<b>eNet Funk Bedienaufsätze</b>	
Gira eNet Funk Bedienaufs. <b>5495</b> ..	→ 523
Gira eNet Funk Bedienaufs. Pfeile <b>5494</b> ..	→ 523
Gira eNet Funk Bedienaufs. Memory <b>5493</b> ..	→ 523
Gira eNet Funk Bedienaufs. Memory Pfeile <b>5492</b> ..	→ 523

**+ Optionales Zubehör**

<b>Nebenstellen</b>	
S3000 Nebenst.eins. 2-Draht <b>5408 00</b>	→ 243
S3000 Nebenst.eins. 3-Dr <b>5409 00</b>	→ 244
S3000 Dreh-Nebenst.eins. 3-Dr <b>2389 00</b>	→ 244
Wipptaster Schließer <b>3151 00</b>	→ 213

**Merkmale**

- Schalten und Helligkeitseinstellung für Leuchten mit DALI Schnittstelle.
- Einstellung der Farbtemperatur für Leuchten mit DALI Device Type 8 für Tunable White gemäß IEC 62386-209.
- Anschluss von Nebenstellen möglich.
- DALI Spannungsversorgung für 18 DALI Teilnehmer.
- Parallelschalten von bis zu 4 DALI Power-Steuereinheiten um bis zu 72 DALI Teilnehmer zu versorgen.
- Speichern der Minimalhelligkeit, der kältesten und der wärmsten Farbtemperatur.
- Einschalten mit zuletzt eingestellter Helligkeit/Farbtemperatur oder gespeicherter Helligkeit/Farbtemperatur.
- Mit System 3000 Bedienaufsatz 2fach: Einstellung der Farbtemperatur über rechte Wippe.

**Kombination mit RF Bedienaufsatz 1fach / 2fach für KNX**

- Dimmaktorkanal 1fach.
- Sensor kanal 1fach bzw. 2fach.
- Helligkeits- und Farbtemperatursteuerung individuell einstellbar.
- Lokale Steuerung des System 3000 Einsatzes möglich.
- Funksteuerung von anderen Geräten für KNX als Sensor möglich.
- Temperaturerfassung.
- **Funktionsauswahl des Einsatzes:**  
Dimmverhalten und Dimmkennlinie einstellbar,  
Treppenhausfunktion mit Abschaltvorwarnung, Soft-Ein und Soft-Aus-Funktion, Fading-Funktion, Szenenfunktion (16 Szenen), Sperrfunktion, Zeitverzögerungen.  
Nebenstelleneingang als zusätzliche Bedienstelle für den System 3000 Einsatz oder zur Funk-Steuerung von anderen KNX Geräten als Sensor möglich.

Spezifikation Best.-Nr. VE PS EUR/Stk

**Technische Daten**

Nennspannung:	AC 230 V, 50/60 Hz
Leistungsaufnahme:	max. 2,8 W
Nennspannung DALI:	DC 16 V (typ.)
Ausgangsstrom:	max. 36 mA
Anzahl DALI Teilnehmer:	max. 18
Anzahl parallelschaltbarer DALI Power-Steuereinheiten:	max. 4
Farbtemperatureinstellung:	2000 bis 10000 K
Nebenstellen	
- unbeleuchtete mechanische Taster:	unbegrenzt
- Nebenstelleneinsatz 2-Draht:	unbegrenzt
- Nebenstelleneinsatz 3-Draht:	max. 10
Einbautiefe:	30 mm
Montage:	in Gerätedose nach DIN 49073
Umgebungstemperatur:	-5 °C bis +45 °C

**System 3000 Nebenstellen**

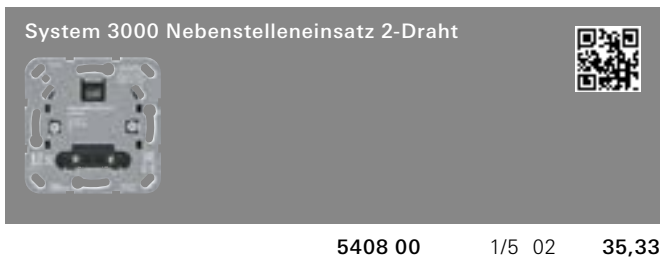

5408 00 1/5 02 35,33

**+ Notwendiges Zubehör**  
Einen der nachstehenden Artikel:

S3000 Bedienaufs. <b>5360</b> ..	→ 247
S3000 Bedienaufs. Pfeile <b>5361</b> ..	→ 247

**+ Optionales Zubehör**

S3000 Relaischalteins. <b>5403 00</b>	→ 231
S3000 elektr. Schalteins. <b>5405 00</b>	→ 234
S3000 Uni-LED-Dimmeins. Komfort <b>5401 00</b>	→ 239
S3000 DALI Power-Steuereinheit UP-Eins. <b>5406 00</b>	→ 243
Treppenlichtautomat REG <b>0821 00</b>	→ 235
S3000 Uni-LED-Dimmer REG <b>2365 00</b>	→ 242
S3000 Uni-LED-Dimmer Mini <b>2440 00</b>	→ 241
S3000 Uni-LED-Drehdimmeins. Komfort <b>2455 00</b>	→ 237
S3000 Drehzahlstellereins. <b>2460 00</b>	→ 246

**Merkmale**

- Nebenstellenbedienung von Einsätzen mit Nebenstelleneingang aus dem System 3000.
- Betrieb mit System 3000 Bedienaufsatz.

**Technische Daten**

Nennspannung:	AC 230 V, 50/60 Hz
Leitungslänge zur Hauptstelle:	max. 100 m
Einbautiefe:	24 mm
Montage:	in Gerätedose nach DIN 49073
Umgebungstemperatur:	-20 °C bis +45 °C

Spezifikation Best.-Nr. VE PS EUR/Stk

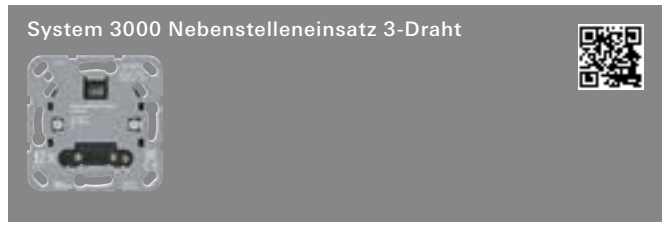

5409 00 1/5 02 50,27

**+ Notwendiges Zubehör**

Einen der nachstehenden Artikel:

**System 3000 Systemaufsätze**

S3000 Bedienaufs. <b>5360 ..</b>	→	247
S3000 Bedienaufs. Pfeile <b>5361 ..</b>	→	247
S3000 Touchaufs. <b>5365 ..</b>	→	247
S3000 Bedienaufs. 2f <b>5362 ..</b>	→	248
S3000 Bedienaufs. Memory Pfeile <b>5363 ..</b>	→	248
S3000 Jal./Schaltuhr Display <b>5366 ..</b>	→	249
S3000 Bedienaufs. BT <b>5368 ..</b>	→	249
S3000 Jal./Schaltuhr BT Pfeile <b>5367 ..</b>	→	250

**System 3000 Bewegungsmelderaufsätze**

S3000 Beweg.m.aufs. 1,10 m Standard <b>5373 ..</b>	→	253
S3000 Beweg.m.aufs. 1,10 m Std NLZ <b>5379 ..</b>	→	253
S3000 Beweg.m.aufs. 1,10 m Komfort BT <b>5374 ..</b>	→	254
S3000 Beweg.m.aufs. 2,20 m Standard <b>5375 ..</b>	→	255
S3000 Beweg.m.aufs. 2,20 m Komfort BT <b>5376 ..</b>	→	255
S3000 Präsenz- + Beweg.m. 360°-Aufs. BT <b>5377 02</b>	→	256

**RF Bedienaufsätze für KNX**

RF Bedienaufs. 1f KNX <b>5104 ..</b>	→	408
RF Bedienaufs. 1f Pfeile KNX <b>5105 ..</b>	→	408
RF Bedienaufs. 1f Heizmodus KNX <b>5106 ..</b>	→	408
RF Bedienaufs. 2f KNX <b>5107 ..</b>	→	409
RF Bedienaufs. 2f Pfeile KNX <b>5108 ..</b>	→	409

**eNet Funk Bedienaufsätze**

Gira eNet Funk Bedienaufs. <b>5495 ..</b>	→	523
Gira eNet Funk Bedienaufs. Pfeile <b>5494 ..</b>	→	523
Gira eNet Funk Bedienaufs. Memory <b>5493 ..</b>	→	523
Gira eNet Funk Bedienaufs. Memory Pfeile <b>5492 ..</b>	→	523

**+ Optionales Zubehör**

S3000 Relaischalteins. <b>5403 00</b>	→	231
S3000 elektr. Schaltein. <b>5405 00</b>	→	234
S3000 Uni-LED-Dimmeins. Komfort <b>5401 00</b>	→	239
S3000 DALI Power-Steuerinheit UP-Eins. <b>5406 00</b>	→	243
S3000 Uni-LED-Dimmer REG <b>2365 00</b>	→	242
S3000 Uni-LED-Dimmer Mini <b>2440 00</b>	→	241
S3000 Uni-LED-Drehdimmeins. Komfort <b>2455 00</b>	→	237

**Merkmale**

- Nebenstellenbedienung von Einsätzen mit Nebenstelleneingang aus dem System 3000.
- Betrieb mit geeignetem Bedienaufsatz aus dem System 3000.
- Betrieb mit Neutralleiteranschluss.

**Kombination mit RF Bedienaufsatz 1fach / 2fach für KNX**

- Sensorkanal 1fach / 2fach.
- Funksteuerung von anderen Geräten für KNX als Sensor möglich.
- Temperaturerfassung.
- Die 3-Draht-Nebenstelle fungiert als Spannungsversorgung für den RF Bedienaufsatz 1fach / 2fach für KNX.

**Technische Daten**

Nennspannung:	AC 230 V, 50/60 Hz
Stand-by	
- abhängig vom Aufsatz:	0,1 bis 0,5 W
Leitungslänge zur Hauptstelle:	max. 100 m
Einbautiefe:	24 mm
Montage:	in Gerätedose nach DIN 49073
Umgebungstemperatur:	-20 °C bis +45 °C

**Hinweise**

- Kann in Verbindung mit KNX RF Bedienaufsätzen und eNet Bedienaufsätzen als netzversorgter Sender fungieren.

Spezifikation Best.-Nr. VE PS EUR/Stk

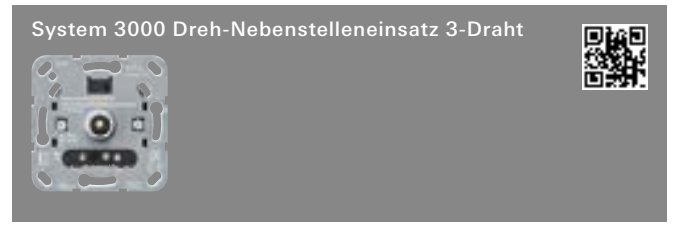

3-Draht 2389 00 1/5 02 66,58

**+ Notwendiges Zubehör**

Einen der nachstehenden Artikel:

**Abd. Knopf Dimmer/Potentiometer 0650 ..**

- System 55	→	51
- Flächenschalter	→	137

**+ Optionales Zubehör**

S3000 Uni-LED-Dimmeins. Komfort <b>5401 00</b>	→	239
S3000 DALI Power-Steuerinheit UP-Eins. <b>5406 00</b>	→	243
S3000 Uni-LED-Dimmer REG <b>2365 00</b>	→	242
S3000 Uni-LED-Dimmer Mini <b>2440 00</b>	→	241
S3000 Uni-LED-Drehdimmeins. Komfort <b>2455 00</b>	→	237
S3000 Drehzahlstellereins. <b>2460 00</b>	→	246

**Merkmale**

- Drehnebenstelle für System 3000 Dimmer.
- Betrieb mit Neutralleiteranschluss.

**Technische Daten**

Nennspannung:	AC 230 V, 50/60 Hz
Stand-by:	0,3 W
Leitungslänge zur Hauptstelle:	max. 100 m
Einbautiefe:	24 mm
Montage:	in Gerätedose nach DIN 49073
Umgebungstemperatur:	-5 °C bis +45 °C

System 3000

Spezifikation	Best.-Nr.	VE PS	EUR/Stk
---------------	-----------	-------	---------

## System 3000 Jalousiesteuerung



5414 00	1/5 02	129,67
---------	--------	--------

### + Notwendiges Zubehör

Einen der nachstehenden Artikel:

#### System 3000 Systemaufsätze

S3000 Bedienaufs. 5360 ..	→	247
S3000 Bedienaufs. Pfeile 5361 ..	→	247
S3000 Touchaufs. 5365 ..	→	247
S3000 Bedienaufs. Memory Pfeile 5363 ..	→	248
S3000 Jal./Schaltuhr Display 5366 ..	→	249
S3000 Bedienaufs. BT 5368 ..	→	249
S3000 Jal./Schaltuhr BT Pfeile 5367 ..	→	250

#### RF Bedienaufsätze für KNX

RF Bedienaufs. 1f KNX 5104 ..	→	408
RF Bedienaufs. 1f Pfeile KNX 5105 ..	→	408
RF Bedienaufs. 1f Heizmodus KNX 5106 ..	→	408
RF Bedienaufs. 2f KNX 5107 ..	→	409
RF Bedienaufs. 2f Pfeile KNX 5108 ..	→	409

#### eNet Funk Bedienaufsätze

Gira eNet Funk Bedienaufs. 5495 ..	→	523
Gira eNet Funk Bedienaufs. Pfeile 5494 ..	→	523
Gira eNet Funk Bedienaufs. Memory 5493 ..	→	523
Gira eNet Funk Bedienaufs. Memory Pfeile 5492 ..	→	523

### + Optionales Zubehör

#### Nebenstelleneinsätze

S3000 Jal.steuereins. + Nebenst.eing. 5414 00	→	245
S3000 Jal.steuereins. o.Nebenst.eing. 5415 00	→	245
Wipp-Jal.schalter 3159 00	→	289
Wipp-Jal.taster 3158 00	→	289
Jalousie Gruppent./-sch. 1-p 0154 00	→	289
Jalousie Gruppent./-sch. 2-p 0157 00	→	289
Schlüsseltaster 1-p 0163 00	→	218
Schlüsselschalter 2-p 0144 00	→	290
<b>Nebenstellen Wassergeschützt Aufputz IP44</b>		
Jalousie 1-p BSF 0154 30	→	177
Schlüsseltaster 1-p 0163 30	→	177
Schlüsselschalter 2-p 0144 30	→	178

#### Nebenstellen Aufputz

Wipp-Jal.schalter Pfeile + Montagepl. 3159 ..	→	192
Wipp-Jal.taster Pfeile + Montagepl. 3158 ..	→	192

#### Windsensor als Nebenstelle

Windsensor Standard 0913 00	→	296
-----------------------------	---	-----

#### Merkmale

- Steuern elektrisch betriebener Jalousien, Rollläden und Markisen.
- Betrieb als Hauptstelle oder Nebenstelle.
- Über Nebenstelleneingänge ist die Einbindung in Gruppen- oder Zentralsteuerungen möglich.
- Windalarmverriegelung über den Nebenstelleneingang.
- Eine individuelle Zwischenposition kann zusammen mit einem Aufsatz gespeichert werden.
- Die Ansteuerung eines Motors, z. B. um die Endlagen einzustellen, ist ohne Aufsatz möglich.
- Umpolfunktion der Ausgänge zur vereinfachten Inbetriebnahme.
- Betrieb mit Neutralleiteranschluss.

#### Kombination mit RF Bedienaufsatz 1fach / 2fach für KNX

Spezifikation	Best.-Nr.	VE PS	EUR/Stk
---------------	-----------	-------	---------

- Jalousieaktor 1fach.
- Sensor kanal 1fach bzw. 2fach.
- Lokale Steuerung des System 3000 Einsatzes möglich.
- Funksteuerung von anderen Geräten für KNX als Sensor möglich.
- Temperaturerfassung.
- **Funktionsauswahl des Einsatzes:**  
Behangtyp wählbar, Sicherheitsfunktion (Wind-, Regen-, Frostalarm), Sonnenschutzfunktion, Tuchstraffung für Markisen, Endlagenkorrektur für Lüftungsfunktion, Automatische Fahrzeiterkennung über KNX Bus, Szenenfunktion (16 Szenen), Sperrfunktion.

#### Technische Daten

Nennspannung:	AC 230 V, 50/60 Hz
Anschlussleistung Motoren:	700 W
Stand-by-Betrieb:	0,1 W bis 0,5 W
Montage:	in Gerätedose nach DIN 49073
Einbautiefe:	24 mm
Anschlussquerschnitt	
- Eindrähtig:	1 bis 4 mm <sup>2</sup>
- feindrähtig mit Aderendhülse:	0,5 bis 2,5 mm <sup>2</sup>
Umgebungstemperatur:	-5 °C bis +45 °C

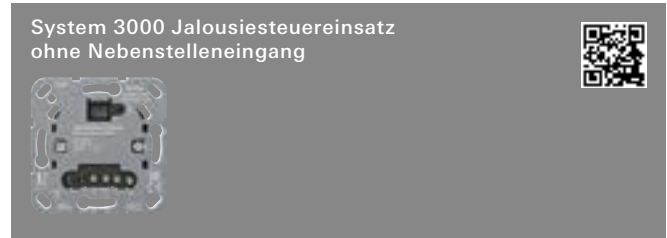

5415 00	1/5 02	84,17
---------	--------	-------

### + Notwendiges Zubehör

#### Siehe Auflistung bei

S3000 Jal.steuereins. + Nebenst.eing. 5414 00	→	245
---	---	-----

#### Merkmale

- Steuern elektrisch betriebener Jalousien, Rollläden und Markisen.
- Eine individuelle Zwischenposition kann zusammen mit einem Aufsatz gespeichert werden.
- Die Ansteuerung eines Motors, z. B. um die Endlagen einzustellen, ist ohne Aufsatz möglich.
- Umpolfunktion der Ausgänge zur vereinfachten Inbetriebnahme.
- Betrieb mit Neutralleiteranschluss.

#### Kombination mit RF Bedienaufsatz 1fach / 2fach für KNX

- Jalousieaktor 1fach.
- Sensor kanal 1fach bzw. 2fach.
- Lokale Steuerung des System 3000 Einsatzes möglich.
- Funksteuerung von anderen Geräten für KNX als Sensor möglich.
- Temperaturerfassung.
- **Funktionsauswahl des Einsatzes:**  
Behangtyp wählbar, Sicherheitsfunktion (Wind-, Regen-, Frostalarm), Sonnenschutzfunktion, Szenenfunktion, Sperrfunktion.

#### Technische Daten

Nennspannung:	AC 230 V, 50/60 Hz
Anschlussleistung Motoren:	700 W
Stand-by-Betrieb:	0,1 W bis 0,5 W
Montage:	in Gerätedose nach DIN 49073
Einbautiefe:	24 mm
Umgebungstemperatur:	-5 °C bis +45 °C

Spezifikation Best.-Nr. VE PS EUR/Stk

**System 3000 Raumklima**

**System 3000 Raumtemperaturregler-Einsatz mit Fühleranschluss**



**5395 00**    1/5 02    **110,15**

**+ Notwendiges Zubehör**

- Einen der nachstehenden Artikel:
- System 3000 Raumtemperaturregler**
- S3000 RTR Display **5393 ..** → 251
  - S3000 RTR BT **5394 ..** → 252
- RF Bedieneinsätze für KNX**
- RF Bedieneins. 1f KNX **5104 ..** → 408
  - RF Bedieneins. 1f Pfeile KNX **5105 ..** → 408
  - RF Bedieneins. 1f Heizmodus KNX **5106 ..** → 408
  - RF Bedieneins. 2f KNX **5107 ..** → 409
  - RF Bedieneins. 2f Pfeile KNX **5108 ..** → 409

**+ Optionales Zubehör**

- Therm. Stellantrieb 230 V **2169 00** → 306
- Fernfühler **1493 00** → 402
- Klemmleiste 6f 230 V **2479 00** → 306

**Merkmale**

- Schalten von Elektrofußbodenheizungen und thermischen Stellantrieben.
- Ausgangssignal: Pulsweitenmodulation (PWM) oder Zweipunktregelung (Ein/Aus).
- Eingang zum Umschalten auf Kühlbetrieb.
- Unterbricht nach 60 Minuten den Heizvorgang (Überhitzungsschutz eines Heizgerätes).
- Anschluss eines Fernfühlers (Zubehör) möglich.

**Kombination mit RF Bedieneinsatz 1fach / 2fach für KNX**

- Heizungsaktor 1fach
- Sensorkanal 1fach bzw. 2fach.
- Lokale Steuerung des System 3000 Einsatzes möglich.
- Funksteuerung von anderen Geräten für KNX als Sensor möglich.
- Temperaturerfassung.

**Funktionsauswahl des Einsatzes für Raumtemperaturregler:**

Ansteuerung von 230 V-Stellantrieben, Heiz-, Kühlbetrieb, Heiz- und Kühlbetrieb, Umschaltung des Heiz- oder Kühlbetriebs durch Kommunikationsobjekt oder Nebenstelleneingang. PWM- und 2-Punkt-Regler, absolute und relative Sollwertvorgabe, Wärmebedarfsteuerung inkl. Kaskadierung, Ventilschutzfunktion. Zyklische Überwachung der Fußbodentemperatur, Servicebetrieb für Ventilausgang, Frostschutz-Funktion (automatisch oder per Kommunikationsobjekt), Abgleich des Temperatursensors, Boost-Funktion, Sommer- und Winterkompensation. Nebenstelleingang dient zur Umschaltung zwischen dem Heiz- und Kühlbetrieb.

**Technische Daten**

Nennspannung:	AC 230 V, 50/60 Hz
Stand-by:	0,1 bis 0,5 W
Schaltstrom:	10 mA bis 16 A
Anschlussleistung:	max. 3600 W
Empfohlene Montagehöhe:	1,50 m
Einbautiefe:	24 mm
Montage:	in Gerätedose nach DIN 49073
Umgebungstemperatur:	-5 °C bis +45 °C

Spezifikation Best.-Nr. VE PS EUR/Stk

**System 3000 Drehzahlstellereinsatz**



**2460 00**    1/5 02    **117,59**

**+ Notwendiges Zubehör**

Abd. Knopf Dimmer/Potentiometer **0650 ..**

**+ Optionales Zubehör**

- S3000 Dreh-Nebenst.eins. 3-Dr **2389 00** → 244
- S3000 Nebenst.eins. 2-Draht **5408 00** → 243
- Wipptaster Schließer **3151 00** → 213

**Merkmale**

- Drehzahlsteller zur Drehzahlsteuerung von Einphasen-Motoren wie z. B. Induktions- oder Spaltpolmotoren.
- Gerät arbeitet nach dem Phasenanschnittprinzip.
- Einschalten durch Softstart auf maximale Drehzahl.
- Minimale Drehzahl dauerhaft speicherbar.
- Anschluss von Nebenstellen möglich.
- Elektronischer Kurzschlusschutz.
- Elektronischer Übertemperaturschutz.
- Betrieb mit und ohne Neutralleiteranschluss.

**Technische Daten**

Nennspannung:	AC 230 V, 50/60 Hz
Stand-by:	≤ 0,5 W
Schaltstrom bei +25 °C:	60 mA bis 1,8 A
max. Motorstrom (I <sub>max</sub> ):	1,8 A
Nebenstellen	
- unbeleuchtete mechanische Taster:	unbegrenzt
- Nebenstelleneinsatz 2-Draht:	unbegrenzt
- Dreh-Nebenstelleneinsatz 3-Draht:	max. 10
Montage:	in Gerätedose nach DIN 49073
Einbautiefe:	24 mm
Umgebungstemperatur:	-5 °C bis +45 °C

**Hinweise**

- Bei höherer Umgebungstemperatur als +25 °C ist die angeschlossene Last zu reduzieren.

Spezifikation Best.-Nr. VE PS EUR/Stk

**System 3000 Systemaufsätze**

**System 3000 Bedienaufsatz**



System 55	Best.-Nr.	VE	PS	EUR/Stk
Cremeweiß glänzend	5360 01	1/5	02	27,59
Reinweiß glänzend	5360 03	1/5	02	27,59
Reinweiß seidenmatt	5360 27	1/5	02	27,59
Anthrazit	5360 28	1/5	02	30,47
Farbe Alu	5360 26	1/5	02	35,03
Schwarz matt	5360 005	1/5	02	35,03
Grau matt	5360 015	1/5	02	35,03
Edelstahl	5360 600	1/5	02	43,29

Flächenschalter	Best.-Nr.	VE	PS	EUR/Stk
Reinweiß glänzend	5360 112	1/5	02	30,36

**+ Notwendiges Zubehör**  
Einen der nachstehenden Artikel:

System 3000 Schalteinsatz	Best.-Nr.	VE	PS	EUR/Stk
S3000 Relaischalteins. 5403 00	5403 00	→		231
S3000 Relaischalteins. pot.frei 5407 00	5407 00	→		232
S3000 Relaischalteins. 2f 5404 00	5404 00	→		233
S3000 elektr. Schalteins. 5405 00	5405 00	→		234
S3000 Impulseins. 5410 00	5410 00	→		235
System 3000 Dimmeinsatz				
S3000 Uni-LED-Dimmeins. Standard 5400 00	5400 00	→		238
S3000 Uni-LED-Dimmeins. Komfort 5401 00	5401 00	→		239
S3000 Uni-LED-Dimmeins. Komfort 2f 5402 00	5402 00	→		240
S3000 DALI Power-Steuereinheit UP-Eins. 5406 00	5406 00	→		243
System 3000 Nebenstelleneinsatz				
S3000 Nebenst.eins. 2-Draht 5408 00	5408 00	→		243
S3000 Nebenst.eins. 3-Dr 5409 00	5409 00	→		244
System 3000 Jalousieeinsatz				
S3000 Jal.steuereins. + Nebenst.eing. 5414 00	5414 00	→		245
S3000 Jal.steuereins. o.Nebenst.eing. 5415 00	5415 00	→		245

**+ Optionales Zubehör**  
Wippe 1f unbedruckt 5372 ..

Technische Daten	Umgebungstemperatur:	Werte
		-20 °C bis +45 °C

Spezifikation Best.-Nr. VE PS EUR/Stk

**System 3000 Bedienaufsatz Pfeilsymbole**



System 55	Best.-Nr.	VE	PS	EUR/Stk
Cremeweiß glänzend	5361 01	1/5	02	31,74
Reinweiß glänzend	5361 03	1/5	02	31,74
Reinweiß seidenmatt	5361 27	1/5	02	31,74
Anthrazit	5361 28	1/5	02	34,62
Farbe Alu	5361 26	1/5	02	39,19
Schwarz matt	5361 005	1/5	02	39,19
Grau matt	5361 015	1/5	02	39,19
Edelstahl	5361 600	1/5	02	47,45

Flächenschalter	Best.-Nr.	VE	PS	EUR/Stk
Reinweiß glänzend	5361 112	1/5	02	34,50

**+ Notwendiges Zubehör**  
Siehe Auflistung bei S3000 Bedienaufs. 5360 .. → 247

**+ Optionales Zubehör**  
Wippe 1f unbedruckt 5372 ..

Technische Daten	Umgebungstemperatur:	Werte
		-20 °C bis +45 °C

**System 3000 Touchaufsatz**



System 55	Best.-Nr.	VE	PS	EUR/Stk
Cremeweiß glänzend	5365 01	1/5	02	86,64
Reinweiß glänzend	5365 03	1/5	02	86,64
Reinweiß seidenmatt	5365 27	1/5	02	86,64
Anthrazit	5365 28	1/5	02	89,65
Farbe Alu	5365 26	1/5	02	94,16
Schwarz matt	5365 005	1/5	02	94,16
Grau matt	5365 015	1/5	02	94,16
Edelstahl	5365 600	1/5	02	102,55

**+ Notwendiges Zubehör**  
Einen der nachstehenden Artikel:

System 3000 Schalteinsatz	Best.-Nr.	VE	PS	EUR/Stk
S3000 Relaischalteins. 5403 00	5403 00	→		231
S3000 Relaischalteins. pot.frei 5407 00	5407 00	→		232
S3000 Relaischalteins. 2f 5404 00	5404 00	→		233
S3000 elektr. Schalteins. 5405 00	5405 00	→		234
System 3000 Dimmeinsatz				
S3000 Uni-LED-Dimmeins. Standard 5400 00	5400 00	→		238
S3000 Uni-LED-Dimmeins. Komfort 5401 00	5401 00	→		239
S3000 Uni-LED-Dimmeins. Komfort 2f 5402 00	5402 00	→		240
S3000 DALI Power-Steuereinheit UP-Eins. 5406 00	5406 00	→		243
System 3000 Nebenstelleneinsatz				
S3000 Nebenst.eins. 3-Dr 5409 00	5409 00	→		244
System 3000 Jalousieeinsatz				
S3000 Jal.steuereins. + Nebenst.eing. 5414 00	5414 00	→		245
S3000 Jal.steuereins. o.Nebenst.eing. 5415 00	5415 00	→		245



Spezifikation	Best.-Nr.	VE	PS	EUR/Stk
---------------	-----------	----	----	---------

**Merkmale**

- Die Steuerung erfolgt durch leichtes Berühren oder Wischen auf der Bedienfläche.
- Drei Helligkeitswerte speicherbar, mit System 3000 Dimmeinsatz.
- Laufzeit und eine individuelle Zwischenposition speicherbar mit System 3000 Jalousiesteuereinsatz.
- Sperrfunktion, mit System 3000 Jalousiesteuereinsatz.
- Statusanzeige durch LED-Leuchtbalken zur Darstellung der Helligkeit oder Behangposition.
- Permanente oder zeitweise Statusanzeige (Statusanzeige erlischt nach 5 Sekunden ohne Berührung).
- Betrieb auf System 3000 Schalt-, Dimm- oder Jalousieeinsatz bzw. Nebenstelleneinsatz 3-Draht.

**Technische Daten**

Umgebungstemperatur: -5 °C bis +45 °C



System 55				
Cremeweiß glänzend	5362 01	1/5	02	42,26
Reinweiß glänzend	5362 03	1/5	02	42,26
Reinweiß seidenmatt	5362 27	1	02	42,26
Anthrazit	5362 28	1/5	02	45,14
Farbe Alu	5362 26	1	02	49,71
Schwarz matt	5362 005	1/5	02	49,71
Grau matt	5362 015	1/5	02	49,71
Edelstahl	5362 600	1	02	57,97

Flächenschalter				
Reinweiß glänzend	5362 112	1	02	45,03

**+ Notwendiges Zubehör**

Einen der nachstehenden Artikel:

System 3000 Schalteinsatz				
S3000 Relaischalteins. 2f 5404 00				→ 233
<b>System 3000 Dimmeinsatz</b>				
S3000 Uni-LED-Dimmeins. Komfort 2f 5402 00				→ 240
S3000 DALI Power-Steuereinheit UP-Eins. 5406 00				→ 243
<b>System 3000 Nebenstelleneinsatz</b>				
S3000 Nebenst.eins. 3-Dr 5409 00				→ 244

**+ Optionales Zubehör**

Wippe 2f unbedruckt 5370 ..  
Wippe 2f Pfeile 5387 ..

**Technische Daten**

Umgebungstemperatur: -20 °C bis +45 °C

Spezifikation	Best.-Nr.	VE	PS	EUR/Stk
---------------	-----------	----	----	---------



System 55				
Cremeweiß glänzend	5363 01	1/5	02	89,67
Reinweiß glänzend	5363 03	1/5	02	89,67
Reinweiß seidenmatt	5363 27	1/5	02	89,67
Anthrazit	5363 28	1/5	02	92,56
Farbe Alu	5363 26	1/5	02	97,11
Schwarz matt	5363 005	1/5	02	97,11
Grau matt	5363 015	1/5	02	97,11
Edelstahl	5363 600	1/5	02	108,14

Flächenschalter				
Reinweiß glänzend	5363 112	1/5	02	92,43

**+ Notwendiges Zubehör**

Einen der nachstehenden Artikel:

System 3000 Schalteinsatz				
S3000 Relaischalteins. 5403 00				→ 231
S3000 Relaischalteins. pot.frei 5407 00				→ 232
S3000 Relaischalteins. 2f 5404 00				→ 233
S3000 elektr. Schalteins. 5405 00				→ 234
<b>System 3000 Dimmeinsatz</b>				
S3000 Uni-LED-Dimmeins. Standard 5400 00				→ 238
S3000 Uni-LED-Dimmeins. Komfort 5401 00				→ 239
S3000 Uni-LED-Dimmeins. Komfort 2f 5402 00				→ 240
S3000 DALI Power-Steuereinheit UP-Eins. 5406 00				→ 243
<b>System 3000 Nebenstelleneinsatz</b>				
S3000 Nebenst.eins. 3-Dr 5409 00				→ 244
<b>System 3000 Jalousieeinsatz</b>				
S3000 Jal.steuereins. + Nebenst.eing. 5414 00				→ 245
S3000 Jal.steuereins. o.Nebenst.eing. 5415 00				→ 245

**+ Optionales Zubehör**

Wippe 2f unbedruckt Kontrollf. 5369 ..  
Wippe 2f Pfeile Kontrollf. 5386 ..

**Merkmale**

- Speichern einer Herauf- und Herunterfahrzeit bzw. einer Ein- und Ausschaltzeit. Im Memorybetrieb werden diese Schaltzeiten im 24-Stunden-Rhythmus wiederholt.
- Sperrfunktion sperrt die Nebenstellenbedienung und deaktiviert den Memorybetrieb.
- Nachtmodus einstellbar. Status- und Funktions-LED leuchten nicht dauerhaft.

**Technische Daten**

Umgebungstemperatur: -5 °C bis +45 °C

Spezifikation Best.-Nr. VE PS EUR/Stk

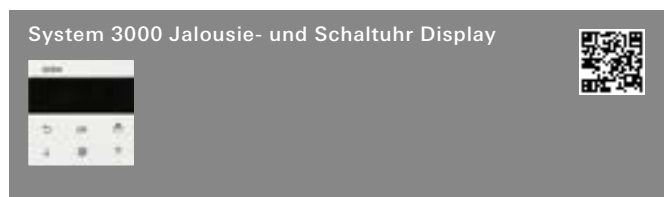

System 55				
Cremeweiß glänzend	<b>5366 01</b>	1/5	02	<b>100,69</b>
Reinweiß glänzend	<b>5366 03</b>	1/5	02	<b>100,69</b>
Reinweiß seidenmatt	<b>5366 27</b>	1/5	02	<b>100,69</b>
Anthrazit	<b>5366 28</b>	1/5	02	<b>103,61</b>
Farbe Alu	<b>5366 26</b>	1/5	02	<b>108,14</b>
Schwarz matt	<b>5366 005</b>	1/5	02	<b>108,14</b>
Grau matt	<b>5366 015</b>	1/5	02	<b>108,14</b>
Edelstahl (lackiert)	<b>5366 600</b>	1/5	02	<b>116,43</b>

Flächenschalter				
Reinweiß glänzend	<b>5366 112</b>	1/5	02	<b>103,45</b>

### + Notwendiges Zubehör

Siehe Auflistung bei S3000 Bedienaufs. Memory Pfeile **5363 ..** → 248

### Merkmale

- Bedienung über kapazitive Sensorfläche.
- Schnellprogrammierung zur Übernahme der aktuellen Uhrzeit als programmierte Fahrzeit/Schaltzeit.
- Automatische Sommer-/Winterzeitumstellung, abschaltbar.
- Schalten bei Sonnenauf- bzw. Sonnenuntergang (Astrofunktion) für 18 Länder einstellbar.
- Astrozeit für Sonnenauf- und Sonnenuntergang individuell um  $\pm 2$  Stunden anpassbar.
- Sperrfunktion sperrt die Nebenstellenbedienung und deaktiviert den Automatikbetrieb.
- Display schaltet nach 2 Minuten aus, dauerhafte Anzeige der aktuellen Uhrzeit möglich.
- Programmierung von je einer Herauffahr- und einer Herunterfahrzeit bzw. von zwei Ein- und Ausschaltzeiten für die Wochenabschnitte Mo-Fr und Sa+So.

### Technische Daten

Ganggenauigkeit	
- pro Monat:	$\pm 10$ s
Gangreserve:	ca. 4 h
Umgebungstemperatur:	-5 °C bis +45 °C

Spezifikation Best.-Nr. VE PS EUR/Stk



System 55				
Cremeweiß glänzend	<b>5368 01</b>	1/5	02	<b>129,11</b>
Reinweiß glänzend	<b>5368 03</b>	1/5	02	<b>129,11</b>
Reinweiß seidenmatt	<b>5368 27</b>	1/5	02	<b>129,11</b>
Anthrazit	<b>5368 28</b>	1/5	02	<b>132,02</b>
Farbe Alu	<b>5368 26</b>	1/5	02	<b>136,55</b>
Schwarz matt	<b>5368 005</b>	1/5	02	<b>136,55</b>
Grau matt	<b>5368 015</b>	1/5	02	<b>136,55</b>
Edelstahl	<b>5368 600</b>	1/5	02	<b>144,83</b>

Flächenschalter				
Reinweiß glänzend	<b>5368 112</b>	1/5	02	<b>131,85</b>

### + Notwendiges Zubehör

Siehe Auflistung bei S3000 Bedienaufs. Memory Pfeile **5363 ..** → 248

### + Optionales Zubehör

S3000 Helligk.- + Temp.sensor BT <b>5466 02</b>	→	259
BT Wandsender 1f <b>2461 ..</b>	→	534
BT Wandsender 2f <b>2462 ..</b>	→	534

### Merkmale

- Bedienung und Programmierung mit mobilem Endgerät (Smartphone oder Tablet) über Bluetooth® mit der Gira System 3000 App.
- Betrieb auf System 3000 Schalt-, Dimm- oder Jalousieeinsatz bzw. Nebenstelleneinsatz 3-Draht.

### Funktionen am Aufsatz

- Bedienen von Behängen und Beleuchtung.
- Laufzeit und eine individuelle Zwischenposition speicherbar mit System 3000 Jalousiesteuereinsatz.
- Einschalthelligkeit von Beleuchtung speicherbar mit System 3000 Dimmeinsatz oder DALI Power-Steuereinheit.

### Funktionen mit Gira System 3000 App

- Bedienen von Behängen und Beleuchtung mit Statusrückmeldung.
- Anzeige der aktuellen Behangposition oder Dimmstellung.
- Automatikbetrieb aktivieren/deaktivieren.
- Nachtmodus einstellbar. Status- und Funktions-LED leuchten nicht dauerhaft.
- Programmierung von bis zu 40 individuellen Schaltzeitpunkten.
- Zu jeder Schaltzeit können Jalousie- und Lamellenpositionen oder Schalt- und Dimmwerte gespeichert werden.
- Kopieren von Schaltzeiten auf weitere Geräte möglich.
- Schalten bei Sonnenauf- bzw. Sonnenuntergang (Astrofunktion).
- Astrozeit durch Standortbestimmung optimierbar.
- Astrozeitverschiebung einstellbar.
- Zufallsfunktion.
- Automatische Datum- und Uhrzeitaktualisierung bei Verbindung mit Smartphone oder Tablet.
- Passwortschutz für Zeitprogramme und Konfiguration möglich.
- Speichern einer Behangposition, Behangfahrzeit, Lamellenumsteuerzeit.
- Umstellung auf Inversbetrieb bei Jalousieeinsätzen möglich.
- Maximalhelligkeit und Mindesthelligkeit bei Dimmeinsatz einstellbar.

### Technische Daten

Ganggenauigkeit	
- pro Monat:	$\pm 10$ s
Gangreserve:	ca. 4 h
Funkfrequenz:	2,402 bis 2,480 GHz
Sendeleistung:	max. 2,5 mW, Klasse 2
Sendereichweite:	typ. 10 m
Umgebungstemperatur:	-5 °C bis +45 °C

### Hinweise

- Bei Verbindung mit der Gira System 3000 App wird die Uhrzeit aktualisiert.

Spezifikation Best.-Nr. VE PS EUR/Stk



<b>System 55</b>				
Cremerweiß glänzend	<b>5382 01</b>	1/5	02	<b>129,11</b>
Reinweiß glänzend	<b>5382 03</b>	1/5	02	<b>129,11</b>
Reinweiß seidenmatt	<b>5382 27</b>	1/5	02	<b>129,11</b>
Anthrazit	<b>5382 28</b>	1/5	02	<b>132,02</b>
Farbe Alu	<b>5382 26</b>	1/5	02	<b>136,55</b>
Schwarz matt	<b>5382 005</b>	1/5	02	<b>136,55</b>
Grau matt	<b>5382 015</b>	1/5	02	<b>136,55</b>
Edelstahl	<b>5382 600</b>	1/5	02	<b>144,83</b>

<b>Flächenschalter</b>				
Reinweiß glänzend	<b>5382 112</b>	1/5	02	<b>131,85</b>

**+Notwendiges Zubehör**  
**Siehe Auflistung bei**  
 S3000 Bedieneufs. BT **5368 ..** → 248

**+Optionales Zubehör**  
 S3000 Helligk.- + Temp.sensor BT **5466 02** → 259  
 BT Wandsender 1f **2461 ..** → 534  
 BT Wandsender 2f **2462 ..** → 534

- Merkmale**
- Bedienung und Programmierung mit mobilem Endgerät (Smartphone oder Tablet) über Bluetooth® mit der Gira System 3000 App.
  - Betrieb auf System 3000 Schalt-, Dimm- oder Jalousieeinsatz bzw. Nebenstelleneinsatz 3-Draht.

- Funktionen am Aufsatz**
- Bedienen von Behängen und Beleuchtung.
  - Laufzeit und eine individuelle Zwischenposition speicherbar mit System 3000 Jalousiesteuereinsatz.
  - Einschalthelligkeit von Beleuchtung speicherbar mit System 3000 Dimmeinsatz oder DALI Power-Steuereinheit.

- Funktionen mit Gira System 3000 App**
- Bedienen von Behängen und Beleuchtung mit Statusrückmeldung.
  - Anzeige der aktuellen Behangposition oder Dimmstellung.
  - Automatikbetrieb aktivieren/deaktivieren.
  - Nachtmodus einstellbar. Status- und Funktions-LED leuchten nicht dauerhaft.
  - Programmierung von bis zu 40 individuellen Schaltzeitpunkten.
  - Zu jeder Schaltzeit können Jalousie- und Lamellenpositionen oder Schalt- und Dimmwerte gespeichert werden.
  - Kopieren von Schaltzeiten auf weitere Geräte möglich.
  - Schalten bei Sonnenauf- bzw. Sonnenuntergang (Astrofunktion).
  - Astrozeit durch Standortbestimmung optimierbar.
  - Astrozeitverschiebung einstellbar.
  - Zufallsfunktion.
  - Automatische Datum- und Uhrzeitaktualisierung bei Verbindung mit Smartphone oder Tablet.
  - Passwortschutz für Zeitprogramme und Konfiguration möglich.
  - Speichern einer Behangposition, Behangfahrzeit, Lamellenumsteuerzeit.
  - Umstellung auf Inversbetrieb bei Jalousieeinsätzen möglich.
  - Maximalhelligkeit und Mindesthelligkeit bei Dimmeinsatz einstellbar.

**Technische Daten**

Ganggenauigkeit	
- pro Monat:	± 10 s
Gangreserve:	ca. 4 h
Funkfrequenz:	2,402 bis 2,480 GHz
Sendeleistung:	max. 2,5 mW, Klasse 2
Sendereichweite:	typ. 10 m
Umgebungstemperatur:	-5 °C bis +45 °C

**Hinweise**

- Bei Verbindung mit der Gira System 3000 App wird die Uhrzeit aktualisiert.

Spezifikation Best.-Nr. VE PS EUR/Stk



<b>System 55</b>				
Cremerweiß glänzend	<b>5367 01</b>	1/5	02	<b>129,11</b>
Reinweiß glänzend	<b>5367 03</b>	1/5	02	<b>129,11</b>
Reinweiß seidenmatt	<b>5367 27</b>	1/5	02	<b>129,11</b>
Anthrazit	<b>5367 28</b>	1/5	02	<b>132,02</b>
Farbe Alu	<b>5367 26</b>	1/5	02	<b>136,55</b>
Schwarz matt	<b>5367 005</b>	1/5	02	<b>136,55</b>
Grau matt	<b>5367 015</b>	1/5	02	<b>136,55</b>
Edelstahl	<b>5367 600</b>	1/5	02	<b>144,83</b>

<b>Flächenschalter</b>				
Reinweiß glänzend	<b>5367 112</b>	1/5	02	<b>131,85</b>

**+Notwendiges Zubehör**  
**Siehe Auflistung bei**  
 S3000 Bedieneufs. Memory Pfeile **5363 ..** → 248

**+Optionales Zubehör**  
 S3000 Helligk.- + Temp.sensor BT **5466 02** → 259  
 Wippe 2f unbedruckt Kontrollf. **5369 ..**  
 Wippe 2f Pfeile Kontrollf. **5386 ..**  
 BT Wandsender 1f **2461 ..** → 534  
 BT Wandsender 2f **2462 ..** → 534

- Merkmale**
- Manuelles und zeitgesteuertes Bedienen von z. B. Jalousien, Rollläden, Markisen, Beleuchtung oder Lüftern.
  - Bedienung und Programmierung mit mobilem Endgerät (Smartphone oder Tablet) über Bluetooth® mit der Gira System 3000 App.
  - Betrieb auf System 3000 Schalt-, Dimm- oder Jalousieeinsatz bzw. Nebenstelleneinsatz 3-Draht.

- Funktionen am Aufsatz**
- Bedienen von Behängen und Beleuchtung.
  - Sperrfunktion sperrt die Nebenstellenbedienung und deaktiviert den Automatikbetrieb.
  - Automatikbetrieb aktivieren/deaktivieren.
  - Laufzeit und eine individuelle Zwischenposition speicherbar mit System 3000 Jalousiesteuereinsatz.
  - Einschalthelligkeit von Beleuchtung speicherbar mit System 3000 Dimmeinsatz oder DALI Power-Steuereinheit.
  - Nachtmodus einstellbar. Status- und Funktions-LED leuchten nicht dauerhaft.

- Funktionen mit Gira System 3000 App**
- Bedienen von Behängen und Beleuchtung mit Statusrückmeldung.
  - Anzeige der aktuellen Behangposition oder Dimmstellung.
  - Programmierung von bis zu 40 individuellen Schaltzeitpunkten.
  - Zu jeder Schaltzeit können Jalousie- und Lamellenpositionen oder Schalt- und Dimmwerte gespeichert werden.
  - Kopieren von Schaltzeiten auf weitere Geräte möglich.
  - Schalten bei Sonnenauf- bzw. Sonnenuntergang (Astrofunktion).
  - Astrozeit durch Standortbestimmung optimierbar.
  - Astrozeitverschiebung einstellbar.
  - Zufallsfunktion.
  - Automatische Datum- und Uhrzeitaktualisierung bei Verbindung mit Smartphone oder Tablet.
  - Passwortschutz für Zeitprogramme und Konfiguration möglich.
  - Speichern einer Behangposition, Behangfahrzeit, Lamellenumsteuerzeit.
  - Umstellung auf Inversbetrieb bei Jalousieeinsätzen möglich.
  - Maximalhelligkeit und Mindesthelligkeit bei Dimmeinsatz einstellbar.
  - **Optional:** Mit System 3000 Helligkeits- und Temperatursensor Bluetooth® sind Sonnenschutz- und Dämmerungsfunktion möglich.

Spezifikation	Best.-Nr.	VE	PS	EUR/Stk
---------------	-----------	----	----	---------

### Technische Daten

Ganggenauigkeit				
- pro Monat:	± 10 s			
Gangreserve:	ca. 4 h			
Funkfrequenz:	2,402 bis 2,480 GHz			
Sendeleistung:	max. 2,5 mW, Klasse 2			
Sendereichweite:	typ. 10 m			
Umgebungstemperatur:	-5 °C bis +45 °C			

### Hinweise

- Bei Verbindung mit der Gira System 3000 App wird die Uhrzeit aktualisiert.



### System 55

Cremeweiß glänzend	<b>5381 01</b>	1/5	02	<b>129,11</b>
Reinweiß glänzend	<b>5381 03</b>	1/5	02	<b>129,11</b>
Reinweiß seidenmatt	<b>5381 27</b>	1/5	02	<b>129,11</b>
Anthrazit	<b>5381 28</b>	1/5	02	<b>132,02</b>
Farbe Alu	<b>5381 26</b>	1/5	02	<b>136,55</b>
Schwarz matt	<b>5381 005</b>	1/5	02	<b>136,55</b>
Grau matt	<b>5381 015</b>	1/5	02	<b>136,55</b>
Edelstahl	<b>5381 600</b>	1/5	02	<b>144,83</b>

### Flächenschalter

Reinweiß glänzend	<b>5381 112</b>	1/5	02	<b>131,85</b>
-------------------	-----------------	-----	----	---------------

### + Notwendiges Zubehör

#### Siehe Auflistung bei

S3000 Bedienaufs. Memory Pfeile <b>5363 ..</b>	→	248
--	---	-----

### + Optionales Zubehör

S3000 Helligk.- + Temp.sensor BT <b>5466 02</b>	→	259
Wippe 2f unbedruckt Kontrollf. <b>5369 ..</b>		
Wippe 2f Pfeile Kontrollf. <b>5386 ..</b>		
BT Wandsender 1f <b>2461 ..</b>	→	534
BT Wandsender 2f <b>2462 ..</b>	→	534

### Merkmale

- Manuelles und zeitgesteuertes Bedienen von z. B. Jalousien, Rollläden, Markisen, Beleuchtung oder Lüftern.
- Bedienung und Programmierung mit mobilem Endgerät (Smartphone oder Tablet) über Bluetooth® mit der Gira System 3000 App.
- Betrieb auf System 3000 Schalt-, Dimm- oder Jalousieeinsatz bzw. Nebenstelleneinsatz 3-Draht.

### Funktionen am Aufsatz

- Bedienen von Behängen und Beleuchtung.
- Sperrfunktion sperrt die Nebenstellenbedienung und deaktiviert den Automatikbetrieb.
- Automatikbetrieb aktivieren/deaktivieren.
- Laufzeit und eine individuelle Zwischenposition speicherbar mit System 3000 Jalousiesteuerereinsatz.
- Einschalthelligkeit von Beleuchtung speicherbar mit System 3000 Dimmeinsatz oder DALI Power-Steuereinheit.
- Nachtmodus einstellbar. Status- und Funktions-LED leuchten nicht dauerhaft.

### Funktionen mit Gira System 3000 App

- Bedienen von Behängen und Beleuchtung mit Statusrückmeldung.
- Anzeige der aktuellen Behangposition oder Dimmstellung.
- Programmierung von bis zu 40 individuellen Schaltzeitpunkten.
- Zu jeder Schaltzeit können Jalousie- und Lamellenpositionen oder Schalt- und Dimmwerte gespeichert werden.
- Kopieren von Schaltzeiten auf weitere Geräte möglich.
- Schalten bei Sonnenauf- bzw. Sonnenuntergang (Astrofunktion).
- Astrozeit durch Standortbestimmung optimierbar.
- Astrozeitverschiebung einstellbar.
- Zufallsfunktion.
- Automatische Datum- und Uhrzeitaktualisierung bei Verbindung mit Smartphone oder Tablet.
- Passwortschutz für Zeitprogramme und Konfiguration möglich.

Spezifikation	Best.-Nr.	VE	PS	EUR/Stk
---------------	-----------	----	----	---------

- Speichern einer Behangposition, Behangfahrzeit, Lamellenumsteuerzeit.
- Umstellung auf Inversbetrieb bei Jalousieeinsätzen möglich.
- Maximalhelligkeit und Mindesthelligkeit bei Dimmeinsatz einstellbar.
- **Optional:** Mit System 3000 Helligkeits- und Temperatursensor Bluetooth® sind Sonnenschutz- und Dämmerungsfunktion möglich.

### Technische Daten

Ganggenauigkeit				
- pro Monat:	± 10 s			
Gangreserve:	ca. 4 h			
Funkfrequenz:	2,402 bis 2,480 GHz			
Sendeleistung:	max. 2,5 mW, Klasse 2			
Sendereichweite:	typ. 10 m			
Umgebungstemperatur:	-5 °C bis +45 °C			

### Hinweise

- Bei Verbindung mit der Gira System 3000 App wird die Uhrzeit aktualisiert.



### System 55

Cremeweiß glänzend	<b>5393 01</b>	1/5	02	<b>106,45</b>
Reinweiß glänzend	<b>5393 03</b>	1/5	02	<b>106,45</b>
Reinweiß seidenmatt	<b>5393 27</b>	1/5	02	<b>106,45</b>
Farbe Alu	<b>5393 26</b>	1/5	02	<b>112,51</b>
Anthrazit	<b>5393 28</b>	1/5	02	<b>110,09</b>
Schwarz matt	<b>5393 005</b>	1/5	02	<b>112,51</b>
Grau matt	<b>5393 015</b>	1/5	02	<b>112,51</b>
Edelstahl	<b>5393 600</b>	1/5	02	<b>119,32</b>

### Flächenschalter

Reinweiß glänzend	<b>5393 112</b>	1/5	02	<b>109,29</b>
-------------------	-----------------	-----	----	---------------

### + Notwendiges Zubehör

Einen der nachstehenden Artikel:

#### System 3000 Raumklima

S3000 RTR-Eins. + Fühleranschluss <b>5395 00</b>	→	246
--	---	-----

#### System 3000 Schalteinsatz

S3000 Relaischalteins. <b>5403 00</b>	→	231
S3000 elektr. Schalteins. <b>5405 00</b>	→	234

### Merkmale

- Bedienung über kapazitive Sensorfläche.
- Manuelles und zeitgesteuertes Regeln der Raumtemperatur.
- Aktuelle Uhrzeit als Schaltzeitpunkt speicherbar, Schnellprogrammierung.
- Automatische Sommer-/Winterzeitumstellung, abschaltbar.
- Zeitschaltuhr mit drei Speicherbereichen je Speicherbereich Komfort- und Absenzeitpunkt für Mo-Fr und Sa+So.
- Einstellung einer Komfort-, Absen-, Kühl- und Frostschutztemperatur.
- Reglerausgang: Pulsweitenmodulation (PWM) oder 2-Punkt-Regelung.
- Aufheizoptimierung (Temperatur wird zur eingestellten Zeit erreicht).
- Anpassung an Ventile (stromlos offen oder stromlos geschlossen).
- Aktivieren des Kühlbetriebs über den Einsatz.
- Unterstützt internen und externen Temperaturfühler.
- Temperatursturzerkennung.
- Bediensperre.
- Ventilschutzfunktion.
- Display schaltet nach 2 Minuten aus, Dauerhafte Anzeige der aktuellen Uhrzeit möglich.
- Die Kombination des Aufsatzes 5394xx mit 540700 ist erst ab I05 (Index) möglich.

Spezifikation	Best.-Nr.	VE	PS	EUR/Stk
---------------	-----------	----	----	---------

**Technische Daten**

Ganggenauigkeit pro Monat:	± 10 s
Gangreserve:	ca. 4 h
Umgebungstemperatur:	-5 °C bis +45 °C

**System 55**

Cremeweiß glänzend	<b>5394 01</b>	1/5	02	<b>136,15</b>
Reinweiß glänzend	<b>5394 03</b>	1/5	02	<b>136,15</b>
Reinweiß seidenmatt	<b>5394 27</b>	1/5	02	<b>136,15</b>
Farbe Alu	<b>5394 26</b>	1/5	02	<b>142,22</b>
Anthrazit	<b>5394 28</b>	1/5	02	<b>139,80</b>
Schwarz matt	<b>5394 005</b>	1/5	02	<b>142,22</b>
Grau matt	<b>5394 015</b>	1/5	02	<b>142,22</b>
Edelstahl	<b>5394 600</b>	1/5	02	<b>149,02</b>

**Flächenschalter**

Reinweiß glänzend	<b>5394 112</b>	1/5	02	<b>138,99</b>
-------------------	-----------------	-----	----	---------------

**+ Notwendiges Zubehör**

Einen der nachstehenden Artikel:

**System 3000 Raumklima**

S3000 RTR-Eins. + Fühleranschluss	<b>5395 00</b>	→	246
-----------------------------------	----------------	---	-----

**System 3000 Schalteinsatz**

S3000 Relaischalteins.	<b>5403 00</b>	→	231
S3000 elektr. Schalteins.	<b>5405 00</b>	→	234
S3000 Relaischalteins. pot.frei	<b>5407 00</b>	→	232

**+ Optionales Zubehör**

S3000 Helligk.- + Temp.sensor BT	<b>5466 02</b>	→	259
BT Wandsender 1f	<b>2461 ..</b>	→	534
BT Wandsender 2f	<b>2462 ..</b>	→	534

**Merkmale**

- Bedienung und Programmierung mit mobilem Endgerät (Smartphone oder Tablet) über Bluetooth® mit der Gira System 3000 App.
- Bedienung über kapazitive Sensorfläche.
- Manuelles und zeitgesteuertes Regeln der Raumtemperatur.

**Funktionen am Aufsatz**

- Aktuelle Uhrzeit als Schaltzeitpunkt speicherbar, Schnellprogrammierung.
- Automatische Sommer-/Winterzeitumstellung, abschaltbar.
- Zeitschaltuhr mit drei Speicherbereichen je Speicherbereich Komfort- und Absenkezeitpunkt für Mo-Fr und Sa+So.
- Einstellung einer Komfort-, Absenk-, Kühl- und Frostschutztemperatur.
- Reglerausgang: Pulsweitenmodulation (PWM) oder 2-Punkt-Regelung.
- Aufheizoptimierung (Temperatur wird zur eingestellten Zeit erreicht).
- Anpassung an Ventile (stromlos offen oder stromlos geschlossen).
- Aktivieren des Kühlbetriebs über den Einsatz.
- Unterstützt internen und externen Temperaturfühler.
- Temperatursturzerkennung.
- Bediensperre.
- Ventilschutzfunktion.
- Display schaltet nach 2 Minuten aus, Dauerhafte Anzeige der aktuellen Uhrzeit möglich.

**Funktionen mit Gira System 3000 App**

- Wochenzeitschaltuhr mit 40 individuell programmierbaren Schaltpunkten und Temperaturen.
- Urlaubsmodus (Beginn, Ende, Temperatur).
- Boostfunktion: Schnellaufheizen für max. 5 Minuten.
- Sperre der vor Ort Bedienung möglich.
- Einbinden eines externen Temperatursensors über Bluetooth®.
- Minimale und maximale Temperaturwerte einstellbar.
- Kopieren von Einstellungen und Zeitprogrammen auf weitere Aufsätze möglich.
- Die Kombination des Aufsatzes 5393xx mit 540700 ist erst ab I05 (Index) möglich.

Spezifikation	Best.-Nr.	VE	PS	EUR/Stk
---------------	-----------	----	----	---------

**Technische Daten**

Ganggenauigkeit pro Monat:	± 10 s
Gangreserve:	ca. 4 h
Funkfrequenz:	2,402 bis 2,480 GHz
Sendeleistung:	max. 2,5 mW, Klasse 2
Sendereichweite:	typ. 10 m
Umgebungstemperatur:	-5 °C bis +45 °C

**Hinweise**

- Bei Verbindung mit der Gira System 3000 App wird die Uhrzeit und das Datum aktualisiert.

Spezifikation	Best.-Nr.	VE	PS	EUR/Stk
---------------	-----------	----	----	---------

**System 3000 Bewegungsmelderaufsätze**

N Neuheit.  
System 3000 Bewegungsmelderaufsatz 1,10 m Standard mit NLZ

System 55				
Cremeweiß glänzend	5379 01	1/5	02	76,10
Reinweiß glänzend	5379 03	1/5	02	76,10
Reinweiß seidenmatt	5379 27	1/5	02	76,10
Anthrazit	5379 28	1/5	02	78,99
Farbe Alu	5379 26	1/5	02	83,55
Grau matt	5379 015	1/5	02	83,55
Schwarz matt	5379 005	1/5	02	83,55
Edelstahl	5379 600	1/5	02	91,82

Flächenschalter				
Reinweiß glänzend	5379 112	1/5	02	78,87

TX_44				
Reinweiß	5379 66	1	02	90,85
Anthrazit	5379 67	1	02	97,86
Farbe Alu	5379 65	1	02	97,86

**+ Notwendiges Zubehör**  
Einen der nachstehenden Artikel:

System 3000 Schalteinsatz				
S3000 Relaischalteins. 5403 00				→ 231
System 3000 Relaischalteinsatz potenzialfrei				→ 232
S3000 Relaischalteins. 2f 5404 00				→ 233
S3000 elektr. Schalteins. 5405 00				→ 234
S3000 Impulseins. 5410 00				→ 235
System 3000 Dimmeinsatz				
S3000 Uni-LED-Dimmeins. Standard 5400 00				→ 238
S3000 Uni-LED-Dimmeins. Komfort 5401 00				→ 239
S3000 Uni-LED-Dimmeins. Komfort 2f 5402 00				→ 240
S3000 DALI Power-Steuereinheit UP-Eins. 5406 00				→ 243
System 3000 Nebenstelleneinsatz				
S3000 Nebenst.eins. 3-Dr 5409 00				→ 244
S3000 Beweg.m.aufs. 1,10 m Std NLZ 5379 ..				→ 253

**Merkmale**

- Automatisches Schalten von Beleuchtung, abhängig von Wärmebewegung und Umgebungshelligkeit.
- Betrieb mit System 3000 Schalt-, Dimm- oder Nebenstelleneinsatz 3-Draht.
- Erweiterung des Erfassungsbereichs in Kombination mit Nebenstelleneinsatz 3-Draht.
- Einstellbare Nachlaufzeit
- Einstellbare Helligkeitsschwelle.
- Empfindlichkeit fest auf 75% eingestellt.
- Bei Anschluss eines System 3000 Nebenstelleneinsatzes mit Bedienaufsatz oder mechanischem Taster an die Hauptstelle kann die Beleuchtung für die Dauer der Nachlaufzeit eingeschaltet oder gedimmt werden.

**Mit System 3000 Dimmeinsatz**

- Einschalten mit zuletzt eingestellter Helligkeit oder gespeicherter Einschalthelligkeit.
- Die Einschalthelligkeit kann nur über System 3000 Nebenstelleneinsatz mit Bedienaufsatz dauerhaft gespeichert werden.

Spezifikation	Best.-Nr.	VE	PS	EUR/Stk
---------------	-----------	----	----	---------

**Technische Daten**

Erfassungswinkel:	180°
Nachlaufzeit	
- einstellbar:	10 s bis 30 min
Helligkeitswert	
- einstellbar:	ca. 5 bis 500 lx
- fest:	Tagbetrieb
Empfindlichkeit	
- fest eingestellt auf:	75%
Schutzart	
- System 55, Flächenschalter:	IP20
- TX_44:	IP44
Montagehöhe bis 1,10 m	
- Erfassungsbereich nach vorne:	max. 32 m
- Reichweite zu jeder Seite:	max. 19 m
Umgebungstemperatur:	-20 °C bis +45 °C

**Hinweise**

- Das Erfassungsfeld ist horizontal ausgerichtet und findet bei Verwendung im Außenbereich evtl. keine Begrenzung. Achten Sie deshalb im Außenbereich auf die entsprechende Eignung des Montageorts oder setzen Sie den Bewegungsmelderaufsatz 2,20 m ein.

**Lieferumfang**

- Aufsteckblende zum Einschränken des Erfassungsbereichs ist im Lieferumfang enthalten.

System 3000 Bewegungsmelderaufsatz 1,10 m Standard

System 55				
Cremeweiß glänzend	5373 01	1/5	02	76,10
Reinweiß glänzend	5373 03	1/5	02	76,10
Reinweiß seidenmatt	5373 27	1/5	02	76,10
Anthrazit	5373 28	1/5	02	78,99
Farbe Alu	5373 26	1/5	02	83,55
Schwarz matt	5373 005	1/5	02	83,55
Grau matt	5373 015	1/5	02	83,55
Edelstahl (lackiert)	5373 600	1/5	02	91,82

Flächenschalter				
Reinweiß glänzend	5373 112	1/5	02	78,87

TX_44				
Reinweiß	5373 66	1	02	90,85
Anthrazit	5373 67	1	02	97,86
Farbe Alu	5373 65	1	02	97,86

**+ Notwendiges Zubehör**  
Einen der nachstehenden Artikel:

System 3000 Schalteinsatz				
S3000 Relaischalteins. 5403 00				→ 231
S3000 Relaischalteins. pot.frei 5407 00				→ 232
S3000 Relaischalteins. 2f 5404 00				→ 233
S3000 elektr. Schalteins. 5405 00				→ 234
S3000 Impulseins. 5410 00				→ 235
System 3000 Dimmeinsatz				
S3000 Uni-LED-Dimmeins. Standard 5400 00				→ 238
S3000 Uni-LED-Dimmeins. Komfort 5401 00				→ 239
S3000 Uni-LED-Dimmeins. Komfort 2f 5402 00				→ 240
S3000 DALI Power-Steuereinheit UP-Eins. 5406 00				→ 243
System 3000 Nebenstelleneinsatz				
S3000 Nebenst.eins. 3-Dr 5409 00				→ 244

Spezifikation Best.-Nr. VE PS EUR/Stk

**Merkmale**

- Automatisches Schalten von Beleuchtung, abhängig von Wärmebewegung und Umgebungshelligkeit.
- Betrieb mit System 3000 Schalt-, Dimm- oder Nebenstelleneinsatz 3-Draht.
- Erweiterung des Erfassungsbereichs in Kombination mit Nebenstelleneinsatz 3-Draht.
- Einstellbare Helligkeitsschwelle.
- Empfindlichkeit in vier Stufen einstellbar.
- Bei Anschluss eines System 3000 Nebenstelleinsatzes mit Bedienaufsatz oder mechanischem Taster an die Hauptstelle kann die Beleuchtung für die Dauer der Nachlaufzeit eingeschaltet oder gedimmt werden.

**Mit System 3000 Dimmeinsatz**

- Einschalten mit zuletzt eingestellter Helligkeit oder gespeicherter Einschalthelligkeit.
- Die Einschalthelligkeit kann nur über System 3000 Nebenstelleneinsatz mit Bedienaufsatz dauerhaft gespeichert werden.

**Technische Daten**

Erfassungswinkel:	180°
Helligkeitswert	
- einstellbar:	ca. 5 bis 500 lx
- fest:	Tagbetrieb
Empfindlichkeit:	25, 50, 75, 100%
Schutzart	
- System 55, Flächenschalter:	IP20
- TX_44:	IP44
Nachlaufzeit:	ca. 2 min fest
Montagehöhe bis 1,10 m	
- Erfassungsbereich nach vorne:	max. 32 m
- Reichweite zu jeder Seite:	max. 19 m
Umgebungstemperatur:	-20 °C bis +45 °C

**Hinweise**

- Das Erfassungsfeld ist horizontal ausgerichtet und findet bei Verwendung im Außenbereich evtl. keine Begrenzung. Achten Sie deshalb im Außenbereich auf die entsprechende Eignung des Montageorts oder setzen Sie den Bewegungsmelderaufsatz 2,20 m ein.

**Lieferumfang**

- Aufsteckblende zum Einschränken des Erfassungsbereichs ist im Lieferumfang enthalten.

Spezifikation Best.-Nr. VE PS EUR/Stk

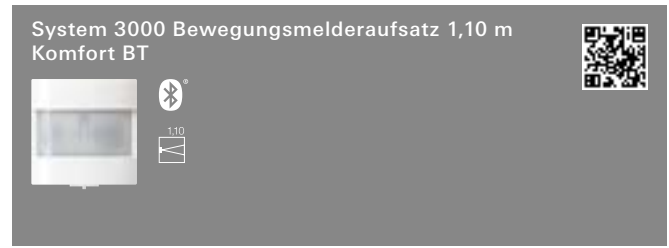

<b>System 55</b>			
Cremerweiß glänzend	<b>5374 01</b>	1/5 02	<b>126,39</b>
Reinweiß glänzend	<b>5374 03</b>	1/5 02	<b>126,39</b>
Farbe Alu	<b>5374 26</b>	1/5 02	<b>133,84</b>
Reinweiß seidenmatt	<b>5374 27</b>	1/5 02	<b>126,39</b>
Anthrazit	<b>5374 28</b>	1/5 02	<b>129,28</b>
Schwarz matt	<b>5374 005</b>	1/5 02	<b>133,84</b>
Grau matt	<b>5374 015</b>	1/5 02	<b>133,84</b>
Edelstahl (lackiert)	<b>5374 600</b>	1/5 02	<b>142,11</b>

<b>Flächenschalter</b>			
Reinweiß glänzend	<b>5374 112</b>	1/5 02	<b>129,16</b>

<b>TX_44</b>			
Reinweiß	<b>5374 66</b>	1 02	<b>141,13</b>
Anthrazit	<b>5374 67</b>	1 02	<b>148,14</b>
Farbe Alu	<b>5374 65</b>	1 02	<b>148,14</b>

**+ Notwendiges Zubehör**

**Siehe Auflistung bei**  
 S3000 Beweg.m.aufs. 1,10 m Standard **5373 ..** → 253

**Merkmale**

- Automatisches Schalten von Beleuchtung, abhängig von Wärmebewegung und Umgebungshelligkeit.
- Betrieb mit System 3000 Schalt-, Dimm- oder Nebenstelleneinsatz 3-Draht.
- Erweiterung des Erfassungsbereichs in Kombination mit Nebenstelleneinsatz 3-Draht.
- Bei Anschluss eines System 3000 Nebenstelleinsatzes mit Bedienaufsatz oder mechanischem Taster an die Hauptstelle kann die Beleuchtung für die Dauer der Nachlaufzeit eingeschaltet oder gedimmt werden.
- Manuelle Umschaltung zwischen Automatik, Dauer Ein und Dauer Aus am Gerät möglich.

**Mit System 3000 Schalteinsatz**

- Kurzzeitbetrieb

**Mit System 3000 Dimmeinsatz**

- Einschalten mit zuletzt eingestellter Helligkeit oder gespeicherter Einschalthelligkeit.
- Die Einschalthelligkeit kann nur über System 3000 Nebenstelleneinsatz mit Bedienaufsatz dauerhaft gespeichert werden.
- Grundlichtfunktion.
- Nachtlichtfunktion.

**Funktionen mit Gira System 3000 App**

- Einstellen der Helligkeitsschwelle.
- Empfindlichkeit der beiden Sensoren einzeln einstellbar (0, 25, 50, 75, 100 %).
- Einstellen der Nachlaufzeit.
- Zwangsfunktionen: Automatikbetrieb, Dauer Ein/Aus, zeitlich begrenztes Ein/Aus für 0,5 bis 5 Stunden.
- Anwesenheitssimulation.
- Ausschaltvorwarnung.
- Tagbetrieb.
- Gehstest.
- Zeitschaltfunktion.
- Alarmfunktion.

Spezifikation	Best.-Nr.	VE	PS	EUR/Stk
<b>Technische Daten</b>				
Erfassungswinkel:	180°			
Helligkeitswert				
- einstellbar:	ca. 5 bis 500 lx			
- fest:	Tagbetrieb			
Empfindlichkeit:	0, 25, 50, 75, 100 %			
Schutzart				
- System 55, Flächenschalter:	IP20			
- TX_44:	IP44			
Nachlaufzeit:	10 s bis 60 min			
Montagehöhe bis 1,10 m				
- Erfassungsbereich nach vorne:	max. 32 m			
- Reichweite zu jeder Seite:	max. 19 m			
Sendeleistung:	max. 2,5 mW, Klasse 2			
Sendereichweite:	typ. 10 m			
Umgebungstemperatur:	-20 °C bis +45 °C			

### Hinweise

- Das Erfassungsfeld ist horizontal ausgerichtet und findet bei Verwendung im Außenbereich evtl. keine Begrenzung. Achten Sie deshalb im Außenbereich auf die entsprechende Eignung des Montageorts oder setzen Sie den Bewegungsmelderaufsatz 2,20 m ein.

### Lieferumfang

- Aufsteckblende zum Einschränken des Erfassungsbereichs ist im Lieferumfang enthalten.

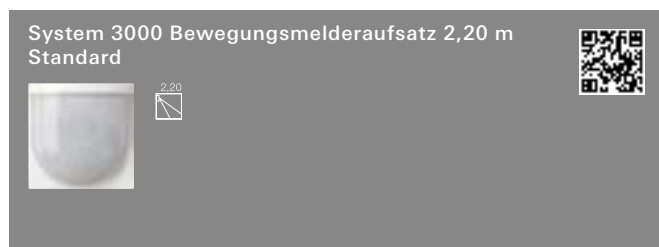

System 55				
Cremeweiß glänzend	5375 01	1/5	02	76,10
Reinweiß glänzend	5375 03	1/5	02	76,10
Reinweiß seidenmatt	5375 27	1/5	02	76,10
Anthrazit	5375 28	1/5	02	78,99
Farbe Alu	5375 26	1/5	02	83,55
Schwarz matt	5375 005	1/5	02	83,55
Grau matt	5375 015	1/5	02	83,55
Edelstahl (lackiert)	5375 600	1/5	02	91,82

### Flächenschalter

Reinweiß glänzend	5375 112	1/5	02	78,87
-------------------	----------	-----	----	-------

### TX\_44

Reinweiß	5375 66	1	02	90,85
Anthrazit	5375 67	1	02	97,86
Farbe Alu	5375 65	1	02	97,86

### + Notwendiges Zubehör

#### Siehe Auflistung bei

S3000 Beweg.m.aufs. 1,10 m Standard 5373 .. → 253

### Merkmale

- Automatisches Schalten von Beleuchtung, abhängig von Wärmebewegung und Umgebungshelligkeit.
- Betrieb mit System 3000 Schalt-, Dimm- oder Nebenstelleneinsatz 3-Draht.
- Erweiterung des Erfassungsbereichs in Kombination mit Nebenstelleneinsatz 3-Draht.
- Einstellbare Helligkeitsschwelle.
- Empfindlichkeit in vier Stufen einstellbar.
- Bei Anschluss eines System 3000 Nebenstelleneinsatzes mit Bedienaufsatz oder mechanischem Taster an die Hauptstelle kann die Beleuchtung für die Dauer der Nachlaufzeit eingeschaltet oder gedimmt werden.

Spezifikation	Best.-Nr.	VE	PS	EUR/Stk
<b>Mit System 3000 Dimmeinsatz</b>				
- Einschalten mit zuletzt eingestellter Helligkeit oder gespeicherter Einschalthelligkeit.				
- Die Einschalthelligkeit kann nur über System 3000 Nebenstelleneinsatz mit Bedienaufsatz dauerhaft gespeichert werden.				
<b>Technische Daten</b>				
Erfassungswinkel:	180°			
Helligkeitswert				
- einstellbar:	ca. 5 bis 500 lx			
- fest:	Tagbetrieb			
Empfindlichkeit:	25, 50, 75, 100%			
Schutzart				
- System 55, Flächenschalter:	IP20			
- TX_44:	IP44			
Nachlaufzeit:	ca. 2 min fest			
Montagehöhe bis 2,20 m				
- Erfassungsbereich nach vorne:	max. 15 m			
- Reichweite zu jeder Seite:	max. 10 m			
Montagehöhe bis 1,10 m				
- Erfassungsbereich nach vorne:	max. 10 m			
- Reichweite zu jeder Seite:	max. 9 m			
Umgebungstemperatur:	-20 °C bis +45 °C			

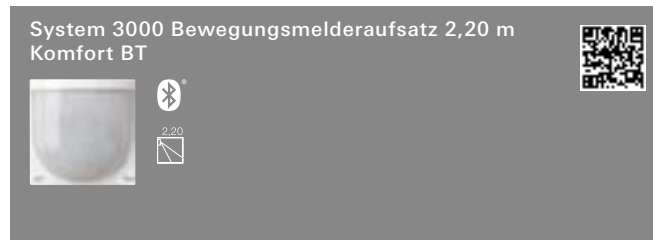

### System 55

Cremeweiß glänzend	5376 01	1	02	126,39
Reinweiß glänzend	5376 03	1	02	126,39
Reinweiß seidenmatt	5376 27	1	02	126,39
Anthrazit	5376 28	1	02	129,28
Farbe Alu	5376 26	1	02	133,84
Schwarz matt	5376 005	1	02	133,84
Grau matt	5376 015	1	02	133,84
Edelstahl (lackiert)	5376 600	1	02	142,11

### Flächenschalter

Reinweiß glänzend	5376 112	1	02	129,16
-------------------	----------	---	----	--------

### TX\_44

Reinweiß	5376 66	1	02	141,13
Anthrazit	5376 67	1	02	148,14
Farbe Alu	5376 65	1	02	148,14

### + Notwendiges Zubehör

#### Siehe Auflistung bei

S3000 Beweg.m.aufs. 1,10 m Standard 5373 .. → 253

### Merkmale

- Automatisches Schalten von Beleuchtung, abhängig von Wärmebewegung und Umgebungshelligkeit.
- Betrieb mit System 3000 Schalt-, Dimm- oder Nebenstelleneinsatz 3-Draht.
- Erweiterung des Erfassungsbereichs in Kombination mit Nebenstelleneinsatz 3-Draht.
- Bei Anschluss eines System 3000 Nebenstelleneinsatzes mit Bedienaufsatz oder mechanischem Taster an die Hauptstelle kann die Beleuchtung für die Dauer der Nachlaufzeit eingeschaltet oder gedimmt werden.
- Manuelle Umschaltung zwischen Automatik, Dauer Ein und Dauer Aus am Gerät möglich.

### Mit System 3000 Schalteinsatz

- Kurzzeitbetrieb.



Spezifikation Best.-Nr. VE PS EUR/Stk

**Mit System 3000 Dimmeinsatz**

- Einschalten mit zuletzt eingestellter Helligkeit oder gespeicherter Einschalthelligkeit.
- Die Einschalthelligkeit kann nur über System 3000 Nebstelleneinsatz mit Bedienaufsatz dauerhaft gespeichert werden.
- Grundlichtfunktion.
- Nachtlichtfunktion.

**Funktionen mit Gira System 3000 App**

- Einstellen der Helligkeitsschwelle.
- Empfindlichkeit der beiden Sensoren einzeln einstellbar (0, 25, 50, 75, 100 %).
- Einstellen der Nachlaufzeit.
- Zwangsfunktionen: Automatikbetrieb, Dauer Ein/Aus, zeitlich begrenztes Ein/Aus für 0,5 bis 5 Stunden.
- Anwesenheitssimulation.
- Ausschaltvorwarnung.
- Tagbetrieb.
- Gehtest.
- Zeitschaltfunktion.
- Alarmfunktion.

**Technische Daten**

Erfassungswinkel:	180°
Helligkeitswert	
- einstellbar:	ca. 5 bis 500 lx
- fest:	Tagbetrieb
Empfindlichkeit:	0, 25, 50, 75, 100%
Schutzart	
- System 55, Flächenschalter:	IP20
- TX_44:	IP44
Nachlaufzeit:	ca. 10 s bis 60 min
Montagehöhe bis 2,20 m	
- Erfassungsbereich nach vorne:	max. 15 m
- Reichweite zu jeder Seite:	max. 10 m
Montagehöhe bis 1,10 m	
- Erfassungsbereich nach vorne:	max. 10 m
- Reichweite zu jeder Seite:	max. 9 m
Sendeleistung:	max. 2,5 mW, Klasse 2
Sendereichweite:	typ. 10 m
Umgebungstemperatur:	-20 °C bis +45 °C

Spezifikation Best.-Nr. VE PS EUR/Stk

**System 3000 Präsenz- und Bewegungsmelder 360°-Aufsatz BT**



Reinweiß **5377 02** 1 02 **176,68**

**+ Notwendiges Zubehör**

**Siehe Auflistung bei**

S3000 Beweg.m.aufs. 1,10 m Standard **5373 ..** → 253

**+ Optionales Zubehör**

AP-Gehäuse Präsenzsm. **0086 02** → 284

Ballschutzkorb **2116 00** → 284

**Merkmale**

- Automatisches Schalten von Beleuchtung, abhängig von Wärmebewegung und Umgebungshelligkeit.
- Betrieb mit System 3000 Schalt-, Dimm- oder Nebstelleneinsatz 3-Draht.
- Erweiterung des Erfassungsbereichs in Kombination mit Nebstelleneinsatz 3-Draht.
- Bedienung mit Nebstelleneinsatz 2-Draht, 3-Draht oder mechanischem Taster.
- Aufsteckblende zum Einschränken des Erfassungsbereichs.
- Deckenmontage auf System 3000 Unterputz-Einsatz.

**Mit System 3000 Schalteinsatz**

- Kurzzeitbetrieb.

**Mit System 3000 Dimmeinsatz**

- Konstantlichtregelung.
- Einschalten mit zuletzt eingestellter Helligkeit oder gespeicherter Einschalthelligkeit.
- Die Einschalthelligkeit kann nur über System 3000 Nebstelleneinsatz mit Bedienaufsatz und der Gira System 3000 App dauerhaft gespeichert werden.
- Grundlichtfunktion.
- Nachtlichtfunktion.

**Funktionen mit Gira System 3000 App**

- Einstellen des Gerätes als Präsenzmelder oder Bewegungsmelder.
- Einstellen der Helligkeitsschwelle.
- Einstellen der Empfindlichkeit der drei PIR-Sensoren.
- Einstellen der Nachlaufzeit.
- Zwangsfunktionen: Automatikbetrieb, Dauer Ein/Aus, zeitlich begrenztes Ein/Aus für 0,5 bis 5 Stunden.
- Anwesenheitssimulation.
- Tagbetrieb.
- Gehtest.
- Abschaltvorwarnung.
- Zeitschaltfunktion.
- Alarmfunktion.

**Technische Daten**

Erfassungswinkel:	360°
Montagehöhe	
- minimal:	2,20 m
- maximal f. Bewegungsmelder:	6,00 m
- maximal f. Präsenzmelder:	3,50 m
Erfassungsbereich bei Montagehöhe 2,20 m	
- Präsenzmelder:	Ø max. 3,50 m
Erfassungsbereich bei Montagehöhe 3 m	
- Bewegungsmelder:	Ø max. 20 m
- Präsenzmelder:	Ø max. 8 m
Empfindlichkeit:	0, 25, 50, 75, 100%
Helligkeitsschwelle	
- Bewegungsmelder:	ca. 5 bis 500 lx (und Tagbetrieb)
- Präsenzmelder:	ca. 5 bis 1000 lx (und Tagbetrieb)
Kurzzeitbetrieb	
- Impulsdauer:	ca. 0,5 s
- Impulspause:	ca. 3 s
Sendereichweite:	typ. 10 m
Sendeleistung:	max. 2,5 mW, Klasse 2
Umgebungstemperatur:	-5 °C bis +45 °C
Abmessungen in mm	
	Ø 103 H 66

Spezifikation Best.-Nr. VE PS EUR/Stk

## RF Bedieneinsätze für KNX

### RF Bedieneinsatz 1fach für KNX

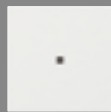

#### System 55

Cremeweiß glänzend	5104 01	1/5 06	92,11
Reinweiß glänzend	5104 03	1/5 06	92,11
Reinweiß seidenmatt	5104 27	1/5 06	92,11
Anthrazit	5104 28	1/5 06	95,00
Farbe Alu	5104 26	1/5 06	98,45
Schwarz matt	5104 005	1/5 06	98,45
Grau matt	5104 015	1/5 06	98,45

#### Flächenschalter

Reinweiß glänzend	5104 112	1/5 06	94,42
-------------------	----------	--------	-------

#### + Notwendiges Zubehör

Einen der nachstehenden Artikel:

##### System 3000 Schalteinsätze

S3000 Relaischalteins. 5403 00	→	231
S3000 Relaischalteins. pot.frei 5407 00	→	232
S3000 Relaischalteins. 2f 5404 00	→	233
S3000 elektr. Schalteins. 5405 00	→	234

##### System 3000 Dimmeinsätze

S3000 Uni-LED-Dimmeins. Standard 5400 00	→	238
S3000 Uni-LED-Dimmeins. Komfort 5401 00	→	239
S3000 Uni-LED-Dimmeins. Komfort 2f 5402 00	→	240
S3000 DALI Power-Steuereinheit UP-Eins. 5406 00	→	243

##### System 3000 Jalousieeinsätze

S3000 Jal.steuereins. + Nebenst.eing. 5414 00	→	245
S3000 Jal.steuereins. o.Nebenst.eing. 5415 00	→	245

##### System 3000 Raumklima

S3000 RTR-Eins. + Fühleranschluss 5395 00	→	246
---	---	-----

##### System 3000 Nebenstelleneinsatz

S3000 Nebenst.eins. 3-Dr 5409 00	→	244
----------------------------------	---	-----

#### + Optionales Zubehör

Wippe 1f unbedruckt 5372 ..
Wippe 1f Pfeile 5389 ..
Wippe 1f unbedruckt Kontrollf. 5371 ..
Wippe 1f Pfeile Kontrollf. 5388 ..

Funktionsbeschreibung	→	408
-----------------------	---	-----

Spezifikation Best.-Nr. VE PS EUR/Stk

## RF Bedieneinsatz 1fach Pfeilsymbole für KNX



#### System 55

Cremeweiß glänzend	5105 01	1/5 06	94,42
Reinweiß glänzend	5105 03	1/5 06	94,42
Reinweiß seidenmatt	5105 27	1/5 06	94,42
Anthrazit	5105 28	1/5 06	97,30
Farbe Alu	5105 26	1/5 06	100,75
Schwarz matt	5105 005	1/5 06	100,75
Grau matt	5105 015	1/5 06	100,75

#### Flächenschalter

Reinweiß glänzend	5105 112	1 06	96,73
-------------------	----------	------	-------

#### + Notwendiges Zubehör

##### Siehe Auflistung bei

RF Bedieneins. 1f KNX 5104 ..	→	408
-------------------------------	---	-----

#### + Optionales Zubehör

Wippe 1f unbedruckt 5372 ..
Wippe 1f Pfeile 5389 ..
Wippe 1f unbedruckt Kontrollf. 5371 ..
Wippe 1f Pfeile Kontrollf. 5388 ..

Funktionsbeschreibung	→	408
-----------------------	---	-----

## RF Bedieneinsatz 1fach Heizmodus für KNX

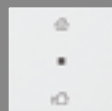

#### System 55

Cremeweiß glänzend	5106 01	1/5 06	94,42
Reinweiß glänzend	5106 03	1/5 06	94,42
Reinweiß seidenmatt	5106 27	1/5 06	94,42
Anthrazit	5106 28	1/5 06	97,30
Farbe Alu	5106 26	1/5 06	100,75
Schwarz matt	5106 005	1/5 06	100,75
Grau matt	5106 015	1/5 06	100,75

#### Flächenschalter

Reinweiß glänzend	5106 112	1/5 06	96,73
-------------------	----------	--------	-------

#### + Notwendiges Zubehör

##### Siehe Auflistung bei

RF Bedieneins. 1f KNX 5104 ..	→	408
-------------------------------	---	-----

#### + Optionales Zubehör

Wippe 1f unbedruckt 5372 ..
Wippe 1f Pfeile 5389 ..
Wippe 1f unbedruckt Kontrollf. 5371 ..
Wippe 1f Pfeile Kontrollf. 5388 ..

Funktionsbeschreibung	→	408
-----------------------	---	-----

Spezifikation Best.-Nr. VE PS EUR/Stk



<b>System 55</b>			
Cremeweiß glänzend	5107 01	1/5 06	109,38
Reinweiß glänzend	5107 03	1/5 06	109,38
Reinweiß seidenmatt	5107 27	1/5 06	109,38
Anthrazit	5107 28	1/5 06	112,25
Farbe Alu	5107 26	1/5 06	115,72
Schwarz matt	5107 005	1/5 06	115,72
Grau matt	5107 015	1/5 06	115,72

<b>Flächenschalter</b>			
Reinweiß glänzend	5107 112	1/5 06	111,68

**+ Notwendiges Zubehör**

**Siehe Auflistung bei**  
 RF Bedienaufs. 1f KNX 5104 .. → 408

**+ Optionales Zubehör**

Wippe 2f unbedruckt 5370 ..  
 Wippe 2f Pfeile 5387 ..  
 Wippe 2f unbedruckt Kontrollf. 5369 ..  
 Wippe 2f Pfeile Kontrollf. 5386 ..

Funktionsbeschreibung → 409



<b>System 55</b>			
Cremeweiß glänzend	5108 01	1/5 06	111,68
Reinweiß glänzend	5108 03	1/5 06	111,68
Reinweiß seidenmatt	5108 27	1/5 06	111,68
Anthrazit	5108 28	1/5 06	114,58
Farbe Alu	5108 26	1/5 06	118,03
Schwarz matt	5108 005	1/5 06	118,03
Grau matt	5108 015	1/5 06	118,03

<b>Flächenschalter</b>			
Reinweiß glänzend	5108 112	1/5 06	113,99

**+ Notwendiges Zubehör**

**Siehe Auflistung bei**  
 RF Bedienaufs. 1f KNX 5104 .. → 408

**+ Optionales Zubehör**

Wippe 2f unbedruckt 5370 ..  
 Wippe 2f Pfeile 5387 ..  
 Wippe 2f unbedruckt Kontrollf. 5369 ..  
 Wippe 2f Pfeile Kontrollf. 5386 ..

Funktionsbeschreibung → 409

Spezifikation Best.-Nr. VE PS EUR/Stk

**eNet Funk Bedienaufsätze**

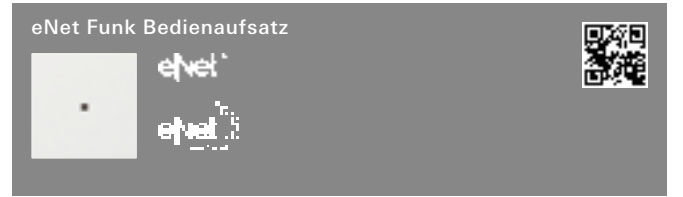

<b>System 55</b>			
Cremeweiß glänzend	5495 01	1/5 42	112,30
Reinweiß glänzend	5495 03	1/5 42	112,30
Reinweiß seidenmatt	5495 27	1/5 42	112,30
Anthrazit	5495 28	1/5 42	115,18
Farbe Alu	5495 26	1/5 42	118,63
Schwarz matt	5495 005	1/5 42	118,63
Grau matt	5495 015	1/5 42	118,63
Edelstahl	5495 600	1/5 42	126,13

**+ Notwendiges Zubehör**

**Einen der nachstehenden Artikel:**

<b>System 3000 Schalteinsatz</b>			
S3000 Relaisschalteins. 5403 00		→	231
S3000 Relaisschalteins. pot.frei 5407 00		→	232
S3000 Relaisschalteins. 2f 5404 00		→	233
S3000 elektr. Schalteins. 5405 00		→	234
<b>System 3000 Dimmeinsatz</b>			
S3000 Uni-LED-Dimmeins. Standard 5400 00		→	238
S3000 Uni-LED-Dimmeins. Komfort 5401 00		→	239
S3000 Uni-LED-Dimmeins. Komfort 2f 5402 00		→	240
S3000 DALI Power-Steuerinheit UP-Eins. 5406 00		→	243
<b>System 3000 Nebenstelleneinsatz</b>			
S3000 Nebenst.eins. 3-Dr 5409 00		→	244
<b>System 3000 Jalousieeinsatz</b>			
S3000 Jal.steuereins. + Nebenst.eing. 5414 00		→	245
S3000 Jal.steuereins. o.Nebenst.eing. 5415 00		→	245

**+ Optionales Zubehör**

Server REG 5301 00 → 518

Funktionsbeschreibung → 523

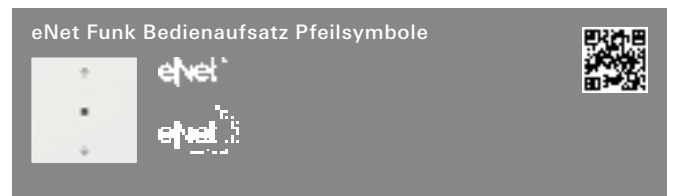

<b>System 55</b>			
Cremeweiß glänzend	5494 01	1/5 42	114,61
Reinweiß glänzend	5494 03	1/5 42	114,61
Reinweiß seidenmatt	5494 27	1/5 42	114,61
Anthrazit	5494 28	1/5 42	117,49
Farbe Alu	5494 26	1/5 42	120,95
Schwarz matt	5494 005	1/5 42	120,95
Grau matt	5494 015	1/5 42	120,95
Edelstahl	5494 600	1/5 42	128,42

<b>Flächenschalter</b>			
Reinweiß glänzend	5494 112	1/5 42	116,91

**+ Notwendiges Zubehör**

**Siehe Auflistung bei**  
 Gira eNet Funk Bedienaufs. 5495 .. → 258

**+ Optionales Zubehör**

Server REG 5301 00 → 518

Funktionsbeschreibung → 523

Spezifikation	Best.-Nr.	VE	PS	EUR/Stk
---------------	-----------	----	----	---------

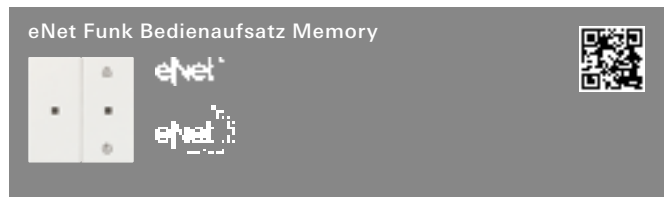

System 55				
Cremeweiß glänzend	5493 01	1/5	42	112,30
Reinweiß glänzend	5493 03	1/5	42	112,30
Reinweiß seidenmatt	5493 27	1/5	42	112,30
Anthrazit	5493 28	1/5	42	115,18
Farbe Alu	5493 26	1/5	42	118,63
Schwarz matt	5493 005	1/5	42	118,63
Grau matt	5493 015	1/5	42	118,63
Edelstahl	5493 600	1/5	42	126,13

**+ Notwendiges Zubehör**

Siehe Auflistung bei Gira eNet Funk Bedieneins. 5495 .. → 258

**+ Optionales Zubehör**

Server REG 5301 00 → 518  
 Wippe 2f unbedruckt Kontrollf. 5369 ..  
 Wippe 2f Pfeile Kontrollf. 5386 ..

Funktionsbeschreibung → 523



System 55				
Cremeweiß glänzend	5492 01	1/5	42	114,61
Reinweiß glänzend	5492 03	1/5	42	114,61
Reinweiß seidenmatt	5492 27	1/5	42	114,61
Anthrazit	5492 28	1/5	42	117,49
Farbe Alu	5492 26	1/5	42	120,95
Schwarz matt	5492 005	1/5	42	120,95
Grau matt	5492 015	1/5	42	120,95
Edelstahl	5492 600	1/5	42	128,42

**Flächenschalter**

Reinweiß glänzend	5492 112	1/5	42	116,91
-------------------	----------	-----	----	--------

**+ Notwendiges Zubehör**

Siehe Auflistung bei Gira eNet Funk Bedieneins. 5495 .. → 258

**+ Optionales Zubehör**

Server REG 5301 00 → 518  
 Wippe 2f unbedruckt Kontrollf. 5369 ..  
 Wippe 2f Pfeile Kontrollf. 5386 ..

Funktionsbeschreibung → 523

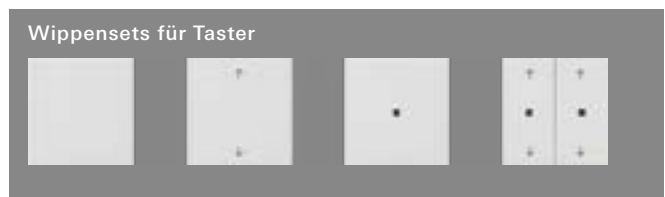

**Querverweis**

Bedienwippen als Ersatz für die mit Symbolen gekennzeichneten Originalwippen. → 000

Spezifikation	Best.-Nr.	VE	PS	EUR/Stk
---------------	-----------	----	----	---------

**Zubehör**



	5466 02	1/5	02	84,26
--	---------	-----	----	-------

**+ Notwendiges Zubehör**

Einen der nachstehenden Artikel:  
 S3000 Bedieneins. BT 5368 .. → 249  
 S3000 Jal./Schaltuhr BT Pfeile 5367 .. → 250  
 S3000 RTR BT 5394 .. → 252

**+ Optionales Zubehör**

S3000 Geh. Helligk.- + Temp.sensor(IP66) 5467 00 → 259

**Merkmale**

- Sensor zur Erfassung von Helligkeit und Temperatur.
- Betrieb mit der System 3000 Jalousie- und Schaltuhr BT, Bedieneinsatz BT und Raumtemperaturregler BT.
- Sendet den aktuellen Helligkeits- und Temperaturwert über Bluetooth®.
- Funktionserweiterung für die System 3000 Jalousie- und Schaltuhr BT, Bedieneinsatz BT: Sonnenschutzfunktion, Abend- und Morgendämmerung.
- Dient als externer Temperatursensor für Raumtemperaturregelung.
- Batteriebetriebenes Gerät.

**Technische Daten**

Nennspannung:	DC 3 V
Batterie	
- Typ:	1 x CR 2450
- UN-Nr.:	3091
Helligkeitsmessung:	5 bis 80.000 lx
Temperaturmessbereich:	-5 °C bis +55 °C
Funkfrequenz:	2,402 bis 2,480 GHz
Sendeleistung:	max. 2,5 mW, Klasse 2
Sendereichweite:	typ. 10 m
Farbe:	Reinweiß (ähnl. RAL 9010)
Montage:	zum Kleben im Innenraum z. B. an Fensterscheiben
Umgebungstemperatur:	-5 °C bis +55 °C
Abmessungen in mm	B 56 H 32 T 13



Grau	5467 00	1	02	24,27
------	---------	---	----	-------

**+ Notwendiges Zubehör**

S3000 Helligk.- + Temp.sensor BT 5466 02 → 259

**Merkmale**

- Aufputz-Gehäuse geeignet zum Einkleben des System 3000 Helligkeits- und Temperatursensors BT.
- Aufputz-Gehäuse aus Polycarbonat, Farbe ähnlich RAL 7035.
- Der transparente Polycarbonat Deckel ist schwarz bedruckt mit einer Freistelle für den Helligkeitssensor.

**Technische Daten**

Schutzart:	IP66
Umgebungstemperatur:	-15 °C bis +55 °C
Abmessungen in mm	B 100 H 52 T 37

Spezifikation	Best.-Nr.	VE	PS	EUR/Stk
---------------	-----------	----	----	---------

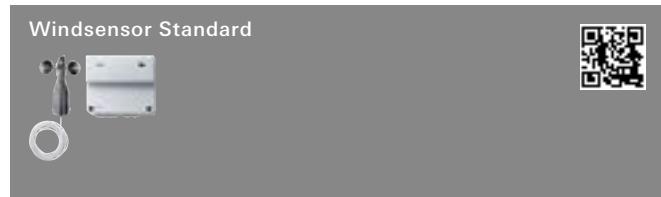

0913 00	1	06	324,94
---------	---	----	--------

#### + Optionales Zubehör

##### Nebenstelle für

S3000 Jal.steuereins. + Nebenst.eing. **5414 00** → 245

#### Merkmale

- Der Windsensor ermöglicht z. B. das Herauffahren der Jalousien in Abhängigkeit der Windstärke. So können empfindliche Jalousielamellen bei aufkommendem Wind geschützt werden.
- Erfassung und Auswertung von Windgeschwindigkeiten.
- 8 Windstärken einstellbar.
- Windalarm wird 15 Sekunden nach Überschreiten des eingestellten Windstärke-Schwellwertes ausgelöst.
- Testbetrieb zur Funktionsprüfung.
- Auswerteeinheit: Aufputzgerät zur Montage im Innenbereich in trockenen Räumen.
- Windgeber: Gerät zur Montage im Außenbereich.

#### Technische Daten

##### Windgeber

- Material Geber und Schalenstern: Kunststoff (ABS), schwarz
- Umgebungstemperatur: -20 °C bis +55 °C
- Anschlussleitung: JY-ST-Y 2 x 0,6 mm<sup>2</sup>, Länge 3 m (verlängerbar auf max. 50 m)
- Schutzart: IP55

##### Auswerteeinheit

- Windwarnbereich: 3,3 bis 24,5 m/s, einstellbar in 8 Stufen
- Schaltkontakt: Relais mit potenzialfreiem Schließer
- Belastbarkeit: max. 2 A
- Betriebsspannung: AC 230 V
- Schutzart: IP20

##### Maße

- B x H x T: 110 mm x 99 mm x 38 mm

##### Abmessungen in mm

- Schalendurchmesser Windgeber: Ø 134 H 160

#### Lieferumfang

- Montagewinkel im Lieferumfang enthalten.



# DALI, Sonstige Elektronik

- 263 \_\_\_\_\_ DALI Gateway Colour
- 265 \_\_\_\_\_ DALI
- 268 \_\_\_\_\_ LED-Dimmer
- 268 \_\_\_\_\_ Glühlampendimmer
- 269 \_\_\_\_\_ 1 – 10 V

## Gira Akademie & Die neue Form des Lernens.

Zu diesen Produkten bietet die Gira Akademie Schulungsinhalte an, weitere Informationen auf [www.akademie.gira.de](http://www.akademie.gira.de)



Spezifikation Best.-Nr. VE PS EUR/Stk

Spezifikation Best.-Nr. VE PS EUR/Stk

## DALI Gateway Colour

## Merkmale

## Allgemein

- Abhängig von der Gerätevariante entweder ein DALI System (Gerätevariante 1fach) oder in zwei getrennte DALI Systeme (Gerätevariante 2fach).
- Kompatibel zu DALI und DALI-2 Standard.
- Schalten und Dimmen von maximal 64 Leuchten mit DALI Betriebsgerät (z. B. EVG) je DALI System.
- Bis zu 6 unterschiedliche Adressierungsarten ermöglichen das gruppenorientierte und einzeladressierte Ansteuern von DALI Leuchten über KNX Telegramme.
- Pro DALI System stehen insgesamt 64 DALI Gerätekanäle zur Verfügung. Diese können wahlweise für max. 64 einzeladressierte DALI Betriebsgeräte oder für eine beliebige Kombination aus gruppenadressierten (max. 32) und einzeladressierten DALI Betriebsgeräten verwendet werden.
- Unterstützung der Ansteuerung von DALI Betriebsgeräten des Gerätetyps "Tunable White" (DALI Device Type 8 - TW). Steuerung der Farbtemperatur über relatives oder absolutes Dimmen und zusätzlich über Szenen und Effekte. Die Farbtemperatursteuerung erfolgt weitgehend unabhängig zur Steuerung der Helligkeit der verwendeten Leuchtmittel.
- Realisierung einer Dim to Warm-Funktion optional statisch (über ETS-Parameter) oder dynamisch (über KNX Kommunikationsobjekt).
- Realisieren eines Tagesfarbtemperaturverlaufes zur Umsetzung einer biologisch wirksamen Beleuchtung möglich (HCL: Human Centric Lighting) möglich. Hierzu stehen bis zu vier in Bezug auf Helligkeit und Farbtemperatur frei konfigurierbare HCL-Matrizen zur Verfügung, die tageszeit- und wochentagsabhängig sowie benutzergesteuert aktivierbar und umschaltbar sind
- Steuerung der Lichtfarbe bei Verwendung von DALI Betriebsgeräten des Gerätetyps "Colour Control" (DALI Device Type 8 - RGBW Colour Control). Das Gateway ermöglicht eine flexible Farbsteuerung in den Farbräumen "RGB", "RGBW" oder "HSV". In den RGB-Farbäumen ist die Farbe durch relatives oder absolutes Dimmen entweder über kombinierte oder getrennte Kommunikationsobjekte gemäß KNX Spezifikation steuerbar. Im Farbraum "HSV" stehen stets getrennte Objekte zur absoluten Steuerung der Lichtfarbe durch Farbwinkel (H), Sättigung (S) und Hellwert (V) zur Verfügung.
- Realisieren eines Farbverlaufes zur tageszeit- und wochentagsabhängigen Umsetzung verschiedener Farbstimmungen möglich (CTM: Colour Transition Mode). Hierzu stehen bis zu vier frei konfigurierbare CTM-Matrizen zur Verfügung. Jede Matrix erlaubt das Einstellen individueller Farbvorgaben, mit oder ohne Helligkeitsverstellung. Die Matrizen sind im Betrieb des Gateways individuell aktivierbar und umschaltbar.
- Bei Farbsteuerung: Ausführen automatischer Farbkreis- und Helligkeitsdurchläufe. Der Farbkreisdurchlauf dient der automatischen Gesamtfarbansteuerung von DALI Leuchten. Diese Funktion nutzt die zyklische Verstellung des Farbwinkels im Farbkreis. Hierdurch ergeben sich kontinuierliche Farbverläufe, die zur Laufzeit des Gateways beliebig gestartet und gestoppt werden können. In gleicher Weise funktioniert der automatische Helligkeitsdurchlauf. Diese Funktion verstellt zyklisch die Helligkeit im gesamten Helligkeitsbereich und schafft auf diese Weise individuelle Helligkeitsszenarien.
- Optionale Zentralsteuerung aller angeschlossenen DALI Komponenten möglich (Broadcast). Hierdurch entfällt eine DALI Inbetriebnahme, wodurch sich Beleuchtungsanlagen mit geringer Funktionsanforderung schnell und unkompliziert in Betrieb setzen lassen (vereinfachte Konfiguration ohne DALI Inbetriebnahme).
- Handbedienung der Gruppen und Einzelgeräte unabhängig vom Bus (auch Baustellenbetrieb mit Broadcast-Steuerung) getrennt für die DALI Systeme. Steuerung des Schaltzustands und der Helligkeit.
- Rückmeldungen von DALI Fehlerstatus, DALI Busy und DALI Kurzschluss und Meldung von Ausfall der Versorgungsspannung.
- Bis zu 6 zentrale Schalt- und Dimmfunktionen.
- Globaler Schaltstatus und Standbyabschaltung der angeschlossenen EVG realisierbar. Sammelrückmeldung aller Schaltzustände möglich.
- Einbeziehung der Gruppen und Einzelgeräte in bis zu 16 Lichtszenen je DALI System zur Steuerung der Helligkeit, Farbtemperatur oder Farbe möglich.
- Durchführung der DALI Inbetriebnahme und des DALI Tests durch vollständig in die ETS integrierte Device Configuration App,

die den Standard-Parameterdialog ergänzt.

- Unterstützung von DALI 2-Sensoren (DALI-2 Input Device). Unterstützte DALI Sensoren: DALI-Taster/Tasterschnittstelle, DALI Dreh-/Schieberegler, DALI Präsenzmelder, DALI Helligkeitssensor)
  - Befehle von DALI Sensoren werden auf KNX abgebildet (Schalten, Dimmen...).
  - Broadcaststeuerung über KNX Kommunikationsobjekte als zusätzlich Steuerungsmöglichkeit bei DALI-Gruppen- bzw. Einzelsteuerung.
- Gruppen- und Gerätefunktionen**
- Jede Gruppe und jedes Einzelgerät verfügt ohne Einschränkung über den vollen Funktionsumfang. Alle kanalorientierten Funktionen lassen sich separat für jede Gruppe oder jedes Einzelgerät parametrieren. Dadurch wird ein unabhängiges und multifunktionales Ansteuern der DALI Betriebsgeräte ermöglicht.
  - Aktive Statusmeldungen für Schaltzustand, Helligkeitswert, Farbtemperatur und Farbe möglich.
  - Einstellung der Helligkeits- und Farbtemperaturgrenzwerte (minimal, maximal) möglich.
  - Dimmverhalten und Dimmkennlinien parametrierbar.
  - Lampenschonendes Ein- und Ausschalten (Soft-EIN, Soft-AUS).
  - Sperrfunktion oder alternativ Zwangsstellungsfunktion parametrierbar. Bei Sperrfunktion ist das Blinken von Leuchtengruppen und Einzelgeräten möglich.
  - Zeitfunktionen (Ein-, Ausschaltverzögerung, Treppenhausfunktion - auch mit Vorwarnfunktion).
  - Betriebsstundenzähler.
  - DALI Power-ON-Level (durch Parameter Verhalten "Nach Bus-/Netzspannungswiederkehr") und DALI System-Failure-Level (durch Parameter Verhalten "Bei Bus-/Netzspannungsausfall") einstellbar.
  - Reaktionen bei Bus-/Netzspannungsausfall und -wiederkehr und nach einem ETS-Programmierungsvorgang einstellbar (für Helligkeitssteuerung). Bei Farbtemperatur- und Farbsteuerung fest vorgegeben.

**ab Firmware-Version 2.0.0 und Applikationsprogramm-Version 2.2 (verfügbar ab 04/2025)**

- DALI-2 Sensoren (z. B. Tastsensoren, Drehsensoren, Präsenzmelder oder Lichtsensoren) werden als Eingabegeräte (Input Devices) im Instanzmodus unterstützt.
- Multimasterfähig, es können DALI-2 Sensoren als Application Controller in jedem DALI-System installiert werden (Einzelgeräte, Gruppen und Broadcast-Betrieb – keine Inbetriebnahme über das Gateway erforderlich). Das KNX Gateway liest die Telegramme mit und führt den Status für eine korrekte Visualisierung nach.
- Bis zu 32 DALI Sensoren sind zusätzlich adressier- und parametrierbar (die tatsächlich mögliche Anzahl ist abhängig von der Stromaufnahme der Sensoren und der DALI Betriebsgeräte).
- Unterstützt wird der Sensortyp Taster in der Sensorfunktion Schalten, Dimmen, Jalousie/Rollladen/Markise/Dachfenster, Wertgeber, Szenennebenstelle.
- Unterstützt werden auch die Sensortypen Dreh-/Schieberegler, Präsenzmelder und Helligkeitssensor. Unterstützt werden die Instanztypen 1 bis 4 und Geräte vom Instanztyp 0: DALI Drehdimmeinsatz Unterputz mit integriertem Netzteil (2027 00) und DALI Drehdimmeinsatz Unterputz (2026 00).



Spezifikation	Best.-Nr.	VE	PS	EUR/Stk
---------------	-----------	----	----	---------

**ETS Device Configuration App (DCA)**

- Komfortable DALI Inbetriebnahme in der ETS (ohne externe Software-Komponenten). Das Identifizieren, Adressieren und Zuordnen von DALI Betriebsgeräten und DALI Sensoren erfolgt in der DALI Inbetriebnahmeumgebung der DCA getrennt für beide DALI Systeme.
- Schnelle Identifikation von DALI Betriebsgeräten mittels Tastatursteuerung und automatischer Blinkfunktion.
- Offline DALI Konfiguration: Nach dem Auslesen der DALI Installation können weitere umfangreiche Konfigurationen der zuvor erkannten DALI Geräte wie die Zuordnung zu Gruppen oder Einzelgeräten etc auch ohne bestehende Verbindung zur DALI Installation vorgenommen werden.
- Die Vergabe der DALI Kurzadressen kann individuell beeinflusst werden. Ergänzt durch Gruppen- und Gerätenamen ist auf diese Weise das eindeutige Kennzeichnen von DALI Betriebsgeräten möglich.
- Optionale Deaktivierung der Helligkeitsanpassung bei der DALI Gerätesuche (z.B. in bestehenden Anlagen).
- Prüfen der DALI Gerätetypen bei der Zuordnen von DALI Betriebsgeräten zu projektierten Gruppen oder Einzelgeräten. Hierdurch werden Funktionsinkompatibilitäten nach der Inbetriebnahme vermieden.
- Kompatibilitätsmodus zur Unterstützung nicht DALI konformer Betriebsgeräte.
- Partielle DALI Inbetriebnahme: Beim Verwenden dieser Funktion bleiben bei einer DALI Gerätesuche bereits gefundene Betriebsgeräte erhalten, auch wenn diese dem Gateway nicht antworten.
- Testfunktion aller angelegten DALI Gruppen oder einzelner DALI Betriebsgeräte: zentrales EIN/AUS-Schalten (Broadcast), Gerätetest (EIN / AUS, Helligkeitswert- und Farbtemperatur- oder Farbvorgabe, Gerätestatus), Gruppentest (EIN / AUS, Helligkeitswert- und Farbtemperatur- oder Farbvorgabe) und Tests von Szenen.
- Exportieren und Importieren von Parametrierungsvorlagen im XML-Format.
- Dokumentationsfunktion zur Erstellung eines Konfigurations-Reports als PDF (Übersicht der Gruppenzuordnung oder gesamte Gerätekonfiguration).

**Technische Daten**

KNX Medium:	TP256
Stromaufnahme KNX:	4,5 bis 5,0 mA
Nennspannung	
- AC:	AC 110 bis 240 V, 50/60 Hz
- DC:	DC 110 bis 240 V
Verlustleistung:	max. 3 W
Nennspannung DALI:	DC 16 V (typ.)
Ausgangsstrom je DALI System:	typ. 128 mA, max. 250 mA kurzzeitig
Anzahl max. adressierbarer DALI Betriebsgeräte:	64 je DALI System
Anzahl max. adressierbarer DALI Sensoren:	32 je DALI System
Übertragungsrate DALI:	1,2 kbit/s
Anschlüsse	
- KNX:	Anschluss- und Abzweigklemme
- DALI:	Schraubklemmen
Leitungslängen zwischen Gateway und Betriebsgerät	
- Ø 1,5 mm <sup>2</sup> :	max. 300 m
- Ø 1,0 mm <sup>2</sup> :	max. 238 m
- Ø 0,75 mm <sup>2</sup> :	max. 174 m
- Ø 0,5 mm <sup>2</sup> :	max. 116 m
Anschlussquerschnitt:	max. 4 mm <sup>2</sup>
Umgebungstemperatur:	-5 °C bis +45 °C
Abmessungen	
- Teilungseinheiten (TE):	4

Spezifikation	Best.-Nr.	VE	PS	EUR/Stk
---------------	-----------	----	----	---------

**Hinweise**

- KNX Data Secure kompatibel.
- Firmware-Updates sind mit der Gira ETS Service App (Zusatzsoftware) möglich.
- DALI Gateway Colour 1fach oder 2fach sind gemäß IEC 62386 Ed. 2 als Steuergerät DALI-2 zertifiziert.
- Die vollständige Funktionalität der DALI Anlage kann nur beim ausschließlichen Einsatz von DALI-2 Betriebsgeräten sichergestellt werden.
- Die Spannungsversorgung der DALI Systeme erfolgt ausschließlich über das DALI Gateway. Der Anschluss einer weiteren Spannungsversorgung an eines der DALI Systeme ist nicht zulässig.
- Projektierung und Inbetriebnahme des Geräts ab ETS 5 ab Version 5.7.7 oder ETS 6 ab Version 6.1.0 (Empfehlung).

**Lieferumfang**

- Anschluss- und Abzweigklemme für KNX im Lieferumfang enthalten.

N Neuheit.  
**DALI Gateway Colour 1fach für KNX**

REG	<b>2111 00</b>	1	66	<b>525,00</b>
-----	----------------	---	----	---------------

**+ Optionales Zubehör**

DALI Drehdimmeins. UP <b>2026</b> ..	→	267
DALI Drehdimmeins. UP Netzteil <b>2027</b> ..	→	266

N Neuheit.  
**DALI Gateway Colour 2fach für KNX**

REG	<b>2112 00</b>	1	66	<b>610,00</b>
-----	----------------	---	----	---------------



**+ Optionales Zubehör**

DALI Drehdimmeins. UP <b>2026</b> ..	→	267
DALI Drehdimmeins. UP Netzteil <b>2027</b> ..	→	266

Spezifikation Best.-Nr. VE PS EUR/Stk

**DALI**

A Auslaufartikel. Lieferbar bis 03/2025.  
**DALI Potentiometer**

2018 00 1 02 69,09

**+ Notwendiges Zubehör**

- Abd. Knopf Dimmer/Potentiometer **0650 ..**
- System 55 → 51
  - Flächenschalter → 137

**+ Optionales Zubehör**

DALI Potentiometer Netzteil **2028 00** → 265

**Merkmale**

- Schalten und Helligkeitseinstellung für Leuchten mit DALI Schnittstelle.
- Zur Erzeugung der DALI Spannung wird eine DALI Spannungsversorgung oder ein DALI Potentiometer mit integriertem Netzteil benötigt welche der DALI Spezifikation (DIN IEC 60926) entsprechen.
- Bedienung kann von mehreren Bedienstellen aus parallel erfolgen. Kommunikation erfolgt über Broadcast.
- Speichern einer Grund- bzw. Einschalthelligkeit.

**Technische Daten**



Stromaufnahme:	max. 2 mA
Einbautiefe:	32 mm
Anschluss eindrätig:	max. 4 mm <sup>2</sup>
Umgebungstemperatur:	-5 °C bis +45 °C

**Hinweise**

- Bei der Auswahl der DALI Spannungsversorgung ist stets die Anzahl der DALI Teilnehmer und des DALI Potentiometers (gilt immer als 1 Teilnehmer) zu berücksichtigen.

Spezifikation Best.-Nr. VE PS EUR/Stk

A Auslaufartikel. Lieferbar bis 03/2025.  
**DALI Potentiometer mit integriertem Netzteil**

2028 00 1 02 161,90

**+ Notwendiges Zubehör**

- Abd. Knopf Dimmer/Potentiometer **0650 ..**
- System 55 → 51
  - Flächenschalter → 137

**+ Optionales Zubehör**

DALI Potentiometer **2018 00** → 265

**Merkmale**

- Schalten und Helligkeitseinstellung für Leuchten mit DALI Schnittstelle.
- Integrierte Spannungsversorgung nach DALI Spezifikation (DIN IEC 60926) für 26 DALI Teilnehmer.
- Parallelschalten von bis zu 4 DALI Potentiometern mit integriertem Netzteil um bis zu 104 DALI Teilnehmer zu versorgen.
- Bedienung kann von mehreren Bedienstellen aus parallel erfolgen. Kommunikation erfolgt über Broadcast.
- Speichern einer Grund- bzw. Einschalthelligkeit.

**Technische Daten**

Nennspannung:	AC 230 V, 50/60 Hz
Leistungsaufnahme:	max. 2 W
Nennspannung DALI:	DC 16 V (typ.)
Ausgangsstrom:	max. 52 mA
Anzahl DALI Teilnehmer:	max. 26
Anzahl parallelschaltbarer DALI Potentiometer mit integriertem Netzteil:	max. 4
Anschluss eindrätig:	max. 4 mm <sup>2</sup>
Einbautiefe:	32 mm
Umgebungstemperatur:	-5 °C bis +45 °C

**Hinweise**

- Bei der Auswahl der DALI Spannungsversorgung ist stets die Anzahl der DALI Teilnehmer und des DALI Potentiometers (gilt immer als 1 Teilnehmer) zu berücksichtigen.

DALI, Sonstige Elektronik Einsätze, Aufsätze

Spezifikation Best.-Nr. VE PS EUR/Stk

A Auslaufartikel. Lieferbar bis 03/2025.  
**DALI Potentiometer Tunable White**



2020 00 1 02 76,77

**+ Notwendiges Zubehör**

- Abd. Knopf Dimmer/Potentiometer **0650 ..**
- System 55 → 51
  - Flächenschalter → 137

**+ Optionales Zubehör**

DALI Potentiometer Tunable WH Netzteil **2030 00** → 266

**Merkmale**

- Schalten und Helligkeitseinstellung für Leuchten mit DALI Schnittstelle.
- Einstellung der Farbtemperatur für Leuchten mit DALI Device Type 8 (Colour Type: Colour Temperature) für Tunable White gemäß IEC 62386-209
- Zur Erzeugung der DALI Spannung wird eine DALI Spannungsversorgung oder ein DALI Potentiometer mit integriertem Netzteil benötigt welche der DALI Spezifikation (DIN IEC 60926) entsprechen.
- Bedienung kann von mehreren Bedienstellen aus parallel erfolgen. Kommunikation erfolgt über Broadcast.
- Speichern von Farbtemperatur-Grenzwerten und einer Grund- bzw. Einschalthelligkeit.



**Technische Daten**

Stromaufnahme: max. 2 mA  
 Farbtemperatureinstellung: 2000 bis 10000 K  
 Anschluss eindrätzig: max. 4 mm<sup>2</sup>  
 Einbautiefe: 32 mm  
 Umgebungstemperatur: -5 °C bis +45 °C

**Hinweise**

- Bei der Auswahl der DALI Spannungsversorgung ist stets die Anzahl der DALI Teilnehmer und des DALI Potentiometers (gilt immer als 1 Teilnehmer) zu berücksichtigen.

A Auslaufartikel. Lieferbar bis 03/2025.  
**DALI Potentiometer Tunable White mit integriertem Netzteil**

2030 00 1 02 174,47

**+ Notwendiges Zubehör**

- Abd. Knopf Dimmer/Potentiometer **0650 ..**
- System 55 → 51
  - Flächenschalter → 137

**+ Optionales Zubehör**

DALI Potentiometer Tunable WH **2020 00** → 266

Spezifikation Best.-Nr. VE PS EUR/Stk

**Merkmale**

- Schalten und Helligkeitseinstellung für Leuchten mit DALI Schnittstelle.
- Einstellung der Farbtemperatur für Leuchten mit DALI Device Type 8 (Colour Type: Colour Temperature) für Tunable White gemäß IEC 62386-209
- Integrierte Spannungsversorgung nach DALI Spezifikation (DIN IEC 60926) für 26 DALI Teilnehmer.
- Parallelschalten von bis zu 4 DALI Potentiometern mit integriertem Netzteil um bis zu 104 DALI Teilnehmer zu versorgen.
- Bedienung kann von mehreren Bedienstellen aus parallel erfolgen. Kommunikation erfolgt über Broadcast.
- Speichern von Farbtemperatur-Grenzwerten und einer Grund- bzw. Einschalthelligkeit.



**Technische Daten**

Nennspannung: AC 230 V, 50/60 Hz  
 Leistungsaufnahme: max. 2 W  
 Nennspannung DALI: DC 16 V (typ.)  
 Ausgangsstrom: max. 52 mA  
 Anzahl DALI Teilnehmer: max. 26  
 Anzahl parallelschaltbarer DALI Potentiometer mit integriertem Netzteil: max. 4  
 Farbtemperatureinstellung: 2000 bis 10000 K  
 Anschluss eindrätzig: max. 4 mm<sup>2</sup>  
 Einbautiefe: 32 mm  
 Umgebungstemperatur: -5 °C bis +45 °C

**Hinweise**

- Bei der Auswahl der DALI Spannungsversorgung ist stets die Anzahl der DALI Teilnehmer und des DALI Potentiometers (gilt immer als 1 Teilnehmer) zu berücksichtigen.

N Neuheit. Lieferbar ab 01/2025.  
**DALI Drehdimmeinsatz Unterputz mit integriertem Netzteil**

2027 00 1 02 165,00

**+ Notwendiges Zubehör**

- Abd. Knopf Dimmer/Potentiometer **0650 ..**
- System 55 → 51
  - Flächenschalter → 137

**+ Optionales Zubehör**

DALI Drehdimmeins. UP **2026 ..** → 267

**Merkmale**

- Helligkeitseinstellung für Leuchten mit DALI Schnittstelle.
- Einstellung der Farbtemperatur für Leuchten mit DALI Device Type 8 für Tunable White gemäß IEC 62386-209.
- Drehbedienstelle (Input device) für übergeordnete DALI-2 Steuerungen.

**Produkteigenschaften ohne Programmierung**

- DALI Drehdimmeinsatz Unterputz mit integriertem Netzteil für bis zu 26 DALI Teilnehmer.
- Parallelschalten von bis zu 4 DALI Drehdimmeinsätze Unterputz mit integriertem Netzteil, mit der Möglichkeit bis zu 104 DALI Teilnehmer zu versorgen.
- Multimasterfähig.
- LED zur Gerätelokalisierung.
- DALI Netzteil kurzschlussfest.
- Speichern der Grundhelligkeit und einer Einschalthelligkeit.
- Speichern von Farbtemperatur-Grenzwerten.

**Produkteigenschaften durch Programmierung über DALI-2**

Spezifikation Best.-Nr. VE PS EUR/Stk

**Steuerbefehle**

- Geeignet als Drehbedienstelle (Input device) zur Anbindung an zentrale DALI-2 Steuerungen.
- Unterstützt vier DALI-2 Instanzen zur Anpassung an zentrale Steuerung.
- Kann zur Steuerung einer DALI-2 Gruppe genutzt werden.
- Zyklisches Senden der Steuerbefehle an DALI Betriebsgeräte aktivierbar. Die Gerätefunktion ist konfigurationsabhängig

**Technische Daten**

Nennspannung:	AC 230 V, 50/60 Hz
Leistungsaufnahme:	max. 2 W
Nennspannung DALI:	DC 16 V (typ.)
Garantierter Busstrom:	52 mA
Zulässiger Busstrom:	max. 250 mA
Kurzschlussstrom:	max. 61 mA
Anzahl DALI Teilnehmer:	max. 26
Anzahl parallelschaltbarer DALI Drehdimmeinsätze Unterputz mit integriertem Netzteil:	max. 4
Farbtemperatureinstellung:	2000 bis 10000 K
Umgebungstemperatur:	-5 °C bis +45 °C

N Neuheit. Lieferbar ab 01/2025.  
**DALI Drehdimmeinsatz Unterputz**



**2026 00      1 02      71,00**

**+ Notwendiges Zubehör**

- Abd. Knopf Dimmer/Potentiometer **0650 ..**
- System 55 → 51
- Flächenschalter → 137

**+ Optionales Zubehör**

- DALI Drehdimmeins. UP Netzteil **2027 ..** → 266

**Merkmale**

- Helligkeitseinstellung für Leuchten mit DALI Schnittstelle.
- Einstellung der Farbtemperatur für Leuchten mit DALI Device Type 8 für Tunable White gemäß IEC 62386-209.
- Drehbedienstelle (Input device) für übergeordnete DALI-2 Steuerungen.

**Produkteigenschaften ohne Programmierung**

- DALI-2 Application Controller ohne Busspannungsversorgung benötigt eine externe DALI Spannungsversorgung nach IEC 62386-101.
- Multimasterfähig.
- LED zur Gerätelokalisierung.
- Speichern der Grundhelligkeit und einer Einschalthelligkeit.
- Speichern von Farbtemperatur-Grenzwerten.

**Produkteigenschaften durch Programmierung über DALI-2**

**Steuerbefehle**

- Geeignet als Drehbedienstelle (Input device) zur Anbindung an zentrale DALI-2 Steuerungen.
- Unterstützt vier DALI-2 Instanzen zur Anpassung an zentrale Steuerung.
- Kann zur Steuerung einer DALI-2 Gruppe genutzt werden.
- Zyklisches Senden der Steuerbefehle an DALI Betriebsgeräte aktivierbar. Die Gerätefunktion ist konfigurationsabhängig

**Technische Daten**

Nennspannung DALI:	DC 16 V (typ.)
Stromaufnahme:	max. 4 mA
Farbtemperatureinstellung:	2000 bis 10000 K
Umgebungstemperatur:	-5 °C bis +45 °C

Spezifikation Best.-Nr. VE PS EUR/Stk

**System 3000 DALI Power-Steuereinheit Unterputz-Einsatz**



**5406 00      1/5 02      167,16**

**+ Notwendiges Zubehör**

Einen der nachstehenden Artikel:

**System 3000 Systemaufsätze**

- S3000 Bedienaufs. **5360 ..** → 247
- S3000 Bedienaufs. Pfeile **5361 ..** → 247
- S3000 Touchaufs. **5365 ..** → 247
- S3000 Bedienaufs. 2f **5362 ..** → 248
- S3000 Bedienaufs. Memory Pfeile **5363 ..** → 248
- S3000 Jal./Schaltuhr Display **5366 ..** → 249
- S3000 Bedienaufs. BT **5368 ..** → 249
- S3000 Jal./Schaltuhr BT Pfeile **5367 ..** → 250

**System 3000 Bewegungsmelderaufsätze**

- S3000 Beweg.m.aufs. 1,10 m Standard **5373 ..** → 253
- S3000 Beweg.m.aufs. 1,10 m Std NLZ **5379 ..** → 253
- S3000 Beweg.m.aufs. 1,10 m Komfort BT **5374 ..** → 254
- S3000 Beweg.m.aufs. 2,20 m Standard **5375 ..** → 255
- S3000 Beweg.m.aufs. 2,20 m Komfort BT **5376 ..** → 255
- S3000 Präsenz- + Beweg.m. 360°-Aufs. BT **5377 02** → 256

**RF Bedienaufsätze für KNX**

- RF Bedienaufs. 1f KNX **5104 ..** → 408
- RF Bedienaufs. 1f Pfeile KNX **5105 ..** → 408
- RF Bedienaufs. 1f Heizmodus KNX **5106 ..** → 408
- RF Bedienaufs. 2f KNX **5107 ..** → 409
- RF Bedienaufs. 2f Pfeile KNX **5108 ..** → 409

**eNet Funk Bedienaufsätze**

- Gira eNet Funk Bedienaufs. **5495 ..** → 523
- Gira eNet Funk Bedienaufs. Pfeile **5494 ..** → 523
- Gira eNet Funk Bedienaufs. Memory **5493 ..** → 523
- Gira eNet Funk Bedienaufs. Memory Pfeile **5492 ..** → 523

**+ Optionales Zubehör**

**Nebenstellen**

- S3000 Nebenst.eins. 2-Draht **5408 00** → 243
- S3000 Nebenst.eins. 3-Dr **5409 00** → 244
- S3000 Dreh-Nebenst.eins. 3-Dr **2389 00** → 244
- Wipptaster Schließer **3151 00** → 213

Funktionsbeschreibung → 243

**eNet Funk Steuereinheit DALI 1fach Mini**





**5422 00      1/5 42      149,24**

**+ Optionales Zubehör**

- EB-Adapter Minigehäuse **5429 00** → 530

Funktionsbeschreibung → 527

DALI, Sonstige Elektronik Einsatz-, Aufsätze

Spezifikation	Best.-Nr.	VE	PS	EUR/Stk
 <p>DALI Gateway Plus für KNX</p>				
REG	2180 00	1	66	500,00

<b>+ Optionales Zubehör</b>				
DALI Drehdimmeins. UP 2026 ..		→		267
DALI Drehdimmeins. UP Netzteil 2027 ..		→		266
Funktionsbeschreibung		→		465

**LED-Dimmer**



<b>Querverweis</b>				
Weitere Universaldimmer im System 3000		→		236

Spezifikation	Best.-Nr.	VE	PS	EUR/Stk
 <p>LED-Dimmeinsatz mit Dreh-Ausschalter</p>				
20 – 200 W	0300 00	1/5	22	40,08

<b>+ Notwendiges Zubehör</b>				
Abd. Knopf Dimmer/Potentiometer 0650 ..				
- System 55		→		51
- Flächenschalter		→		137

<b>+ Optionales Zubehör</b>				
Sicherung T 800 H 250 V 1149 804		→		224

- Merkmale**
- Schalten und Dimmen von Glühlampen, HV-Halogenlampen und phasenanschnittdimmbaren HV-LED-Lampen.
  - Kurzschlusschutz mit Feinsicherung.
  - Mit Schraubklemmen.

Technische Daten	
Nennspannung:	AC 230 V, 50 Hz
Anschlussleistung bei 25 °C	
- HV-LED-Lampen	
(Phasenanschnitt):	typ. 3 bis 40 W
- Glühlampen:	20 bis 200 W
- HV-Halogen:	20 bis 200 W
Einbautiefe:	32 mm
Umgebungstemperatur:	-5 °C bis +45 °C

- Hinweise**
- Bei höherer Umgebungstemperatur als 25 °C ist die angeschlossene Last zu reduzieren.

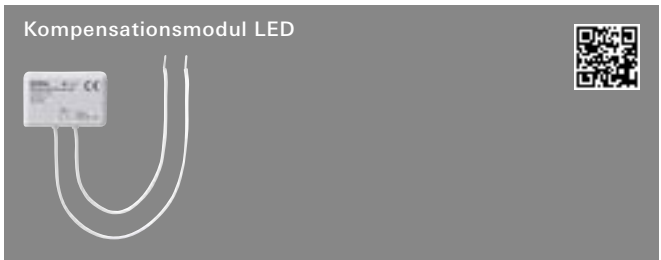
Spezifikation	Best.-Nr.	VE	PS	EUR/Stk
 <p>Kompensationsmodul LED</p>				
	2375 00	1/5	02	34,89

<b>+ Optionales Zubehör</b>				
S3000 Uni-LED-Drehdimmeins. Komfort	2455 00	→		237
S3000 Uni-LED-Drehdimmeins. Standard	2450 00	→		236
S3000 Dreh-Nebenst.eins. 3-Dr	2389 00	→		244
S3000 Uni-LED-Dimmeins. Standard	5400 00			
S3000 Uni-LED-Dimmeins. Komfort	5401 00			
Funktionsbeschreibung		→		224

**Glühlampendimmer**

- Merkmale**
- Dimmen von Glühlampen und HV-Halogen bei AC 230 V, 50 Hz.

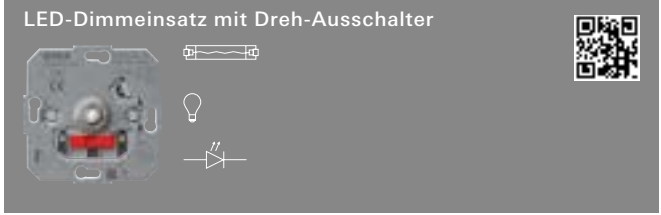
Spezifikation	Best.-Nr.	VE	PS	EUR/Stk
 <p>LED-Dimmeinsatz mit Dreh-Ausschalter</p>				
20 – 200 W	0300 00	1/5	22	40,08

<b>+ Notwendiges Zubehör</b>				
Abd. Knopf Dimmer/Potentiometer 0650 ..				
- System 55		→		51
- Flächenschalter		→		137

<b>+ Optionales Zubehör</b>				
Sicherung T 800 H 250 V 1149 804		→		224
Funktionsbeschreibung		→		268

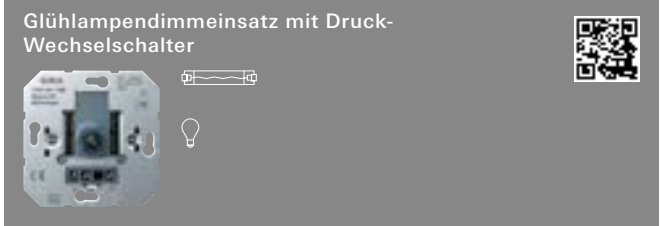
Spezifikation	Best.-Nr.	VE	PS	EUR/Stk
 <p>Glühlampendimmeinsatz mit Druck-Wechselschalter</p>				
100 – 1000 W	1181 00	1/5	02	204,10

<b>+ Notwendiges Zubehör</b>				
Abd. Knopf Dimmer/Potentiometer 0650 ..				
- System 55		→		51
- Flächenschalter		→		137

- Merkmale**
- Elektronischer Kurzschlusschutz.
  - Automatischer Übertemperaturschutz mit Wiederanlauf.
  - Mit Schraubklemmen.

DALI, Sonstige Elektronik Einsätze, Aufsätze

Spezifikation	Best.-Nr.	VE	PS	EUR/Stk
---------------	-----------	----	----	---------

### Technische Daten

Nennspannung:	AC 230/240 V, 50 Hz
Anschlussleistung bei 25 °C	
- Glühlampen:	100 bis 1000 W
- HV-Halogen:	100 bis 1000 W
Einbautiefe:	32 mm
Umgebungstemperatur:	+5 °C bis +45 °C

### Hinweise

- Bei höherer Umgebungstemperatur als 25 °C ist die angeschlossene Last zu reduzieren.

## 1 - 10 V

### Einsatz Elektronisches Potentiometer für Steuereingang 1 - 10 V



### Schaltfunktion

0309 00	1/5	02	54,33
---------	-----	----	-------

### + Notwendiges Zubehör

Abd. Knopf Dimmer/Potentiometer **0650 ..**

- System 55	→	51
- Flächenschalter	→	137

### + Optionales Zubehör

#### bis Indexstand I01:

Sicherung F 500 H 250 V <b>049722</b>	→	224
---------------------------------------	---	-----

#### ab Indexstand I02:

Sicherung T 6,3 H 250 V <b>049841</b>	→	224
---------------------------------------	---	-----

### Merkmale

- Elektronisches Potentiometer mit Schaltfunktion für elektronische Vorschaltgeräte oder Tronic-Trafos mit 1 - 10 V-Steuereingang.
- Drücken des Bedienknopfs schaltet die EVG ein und aus.
- Drehen stellt die Helligkeit ein.
- Grundhelligkeit einstellbar.
- Kurzschlusschutz des Schaltkontaktes durch integrierte Feinsicherung.

### Technische Daten

Nennspannung:	AC 230 V, 50/60 Hz
1 - 10 V Schnittstelle	
- Steuerspannung:	0,7 bis 12 V
- Steuerstrom:	max. 50 mA
Schaltstrom	
- ohmsch:	6 A
Einbautiefe:	32 mm
Umgebungstemperatur:	+5 °C bis +25 °C

### Lieferumfang

- Sicherung ist im Lieferumfang enthalten.

Spezifikation	Best.-Nr.	VE	PS	EUR/Stk
---------------	-----------	----	----	---------

### Steuereinheit 1 - 10 V 4fach mit Handbetätigung für KNX



REG	2224 00	1	26	255,00
-----	---------	---	----	--------

### + Optionales Zubehör

Einschaltstrombegrenzer <b>0810 00</b>	→	224
--	---	-----

Funktionsbeschreibung	→	462
-----------------------	---	-----

### eNet Funk Steuereinheit 1 - 10 V 1fach Mini



5421 00	1/5	42	149,24
---------	-----	----	--------

### + Optionales Zubehör

EB-Adapter Minigehäuse <b>5429 00</b>	→	530
---------------------------------------	---	-----

Funktionsbeschreibung	→	526
-----------------------	---	-----

# Lichtsteuerung

275	System 3000 Systemaufsätze
277	System 3000 Bewegungsmelderaufsätze
279	RF Bedienaufsätze für KNX
279	eNet Funk Bedienaufsätze
280	Bewegungsmelderaufsätze 1,10 m für KNX
280	Bewegungsmelderaufsätze 2,20 m für KNX
281	Sensotec
282	Präsenzmelder und Bewegungsmelder
282	Präsenzmelder Mini für KNX
282	Präsenzmelder für KNX
283	Bewegungsmelder Außen
284	Bewegungsmelder Außen für KNX
284	Zubehör

## Auszeichnungen

Gira Cube, German Design Award, Winner  
Excellent Product Design - Building & Elements 2021  
Gira Cube, ICONIC Award, Best of Best, Rat für Formgebung 2021  
Gira Cube, iF design award 2021

## Gira Akademie &

















### Die neue Form des Lernens.

Zu diesen Produkten bietet die Gira Akademie Schulungsinhalte an, weitere Informationen auf [www.akademie.gira.de](http://www.akademie.gira.de)



System 3000

Lichtsteuerung

			Lichtsteuerung					
								
			Relaischalt-einsatz potenzialfrei → 231	Relaischalt-einsatz → 230	Relaischalt-einsatz 2fach → 232	Elektronischer Schalteinsatz → 233	Universal-LED-Dimmeinsatz Standard → 237	Universal-LED-Dimmeinsatz Komfort → 238
Best.-Nr.			5407 00	5403 00	5404 00	5405 00	5400 00	5401 00
	<b>Bedienaufsatz Bedienaufsatz Pfeilsymbole</b> → 246, 246	5360 .. 5361 ..	schalten	schalten	schalten a1 + a2, einschaltverzögert a2, Nachlaufzeit a2	schalten	schalten dimmen	schalten dimmen
	<b>Touchaufsatz</b> → 246	5365 ..	schalten	schalten	schalten a1 + a2, einschaltverzögert a2, Nachlaufzeit a2	schalten	schalten dimmen sliden	schalten dimmen sliden
	<b>Bedienaufsatz 2fach</b> → 247	5362 ..	schalten (nur linke Wippe)	schalten (nur linke Wippe)	schalten a1, a2 getrennt	schalten (nur linke Wippe)	schalten dimmen (nur linke Wippe)	schalten dimmen (nur linke Wippe)
	<b>Bedienaufsatz Memory Pfeilsymbole</b> → 247	5363 ..	schalten Memory	schalten Memory	schalten a1 + a2, einschaltverzögert a2, Nachlaufzeit a2	schalten Memory	schalten dimmen Memory	schalten dimmen Memory
	<b>Jalousie- und Schaltuhr Display</b> → 248	5366 ..	schalten Memory Schaltuhr	schalten Memory Schaltuhr	schalten a1 + a2, einschaltverzögert a2, Nachlaufzeit a2	schalten Memory Schaltuhr	schalten dimmen Memory Schaltuhr	schalten dimmen Memory Schaltuhr
	<b>Bedienaufsatz BT Bedienaufsatz BT Pfeilsymbole</b> → 248	 5368 .. 5382 ..	schalten App-Bedienung	schalten App-Bedienung	schalten a1 + a2, einschaltverzögert a2, Nachlaufzeit a2	schalten App-Bedienung	schalten dimmen App-Bedienung	schalten dimmen App-Bedienung
	<b>Jalousie- und Schaltuhr BT Jalousie- und Schaltuhr BT Pfeilsymbole</b> → 249	 5381 .. 5367 ..	schalten App-Bedienung	schalten App-Bedienung	schalten a1 + a2, einschaltverzögert a2, Nachlaufzeit a2	schalten App-Bedienung	schalten dimmen App-Bedienung	schalten dimmen App-Bedienung
	<b>eNet Funk Bedienaufsatz eNet Funk Bedienaufsatz Pfeilsymbole</b> → 522, 522	5495 .. 5494 ..	schalten eNet	schalten eNet	schalten a1 + a2, einschaltverzögert a2, Nachlaufzeit a2, eNet	schalten eNet	schalten dimmen eNet	schalten dimmen eNet
	<b>eNet Funk Bedienaufsatz Memory eNet Funk Bedienaufsatz Memory Pfeilsymbole</b> → 522, 522	5493 .. 5492 ..	schalten Memory eNet	schalten Memory eNet	schalten a1 + a2, einschaltverzögert a2, Nachlaufzeit a2, eNet	schalten Memory eNet	schalten dimmen Memory eNet	schalten dimmen Memory eNet

Das Baukastensystem aus Leistungseinsätzen und Bedienaufsätzen bietet größtmöglichen Handlungsspielraum bei der Zusammenstellung der Produkte und der Realisierung von Funktionen. Manuelle Bedienungen mit einem Steuertaster sind ebenso möglich wie elektronische zeit- oder bewegungsabhängige Lichtsteuerungen.









Auch Zentralfunktionen, z. B. durch einen Windsensor oder einen Master-Taster, können über die Nebenstelleneingänge umgesetzt werden.

Bei der Steuerung von Jalousien und Rollläden werden Nebenstellen klassisch für die übergeordnete Gruppen- und Zentralbedienung eingesetzt.

In der Lichtsteuerung dienen die Nebenstellen üblicherweise als zusätzliche Bedienpunkte oder zur Erweiterung der Erfassungsbereiche von Bewegungsmeldern. Darüber hinaus ermöglicht der Nebenstelleneinsatz 3-Draht die zentrale Bedienung von max. fünf Schalt- und Dimmeinsätzen (nicht DALI). Auch die Kombination von Schaltuhren mit Bewegungsmeldern ist im System 3000 möglich.

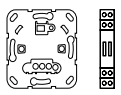
Die eNet Funk Bedienaufsätze ermöglichen die Einbindung von Installation aus System 3000 in die eNet Gebäudevernetzung mit und ohne eNet Server.



Lichtsteuerung					Jalousiesteuerung		Heizungssteuerung
							
<b>Universal-LED-Dimmeinsatz Komfort 2fach</b> → 239	<b>DALI Power-Steuereinheit Unterputz-Einsatz</b> → 242	<b>Nebenstellen-einsatz 2-Draht</b> → 242	<b>Nebenstellen-einsatz 3-Draht</b> → 243	<b>Impulseinsatz und Treppenlicht-automat</b> → 234	<b>Jalousiesteuer-einsatz mit Nebenstellen-eingang</b> → 244	<b>Jalousiesteuer-einsatz ohne Nebenstellen-eingang</b> → 244	<b>Raumtemperaturregler-Einsatz mit Fühleranschluss</b> → 245
<b>5402 00</b>	<b>5406 00</b>	<b>5408 00</b>	<b>5409 00</b>	<b>5410 00</b> <b>0821 00</b>	<b>5414 00</b>	<b>5415 00</b>	<b>5395 00</b>
schalten dimmen a1 + a2 zusammen	schalten dimmen Tunable White	① schalten dimmen Tunable White	① schalten dimmen Tunable White	einschalten	herauf/herunter individuelle Position	herauf/herunter individuelle Position	---
schalten dimmen sliden a1 + a2 zusammen	schalten dimmen sliden	---	schalten dimmen sliden	---	herauf/herunter/ sliden individuelle Position	herauf/herunter/ sliden individuelle Position	---
schalten dimmen a1 + a2 getrennt	schalten dimmen Tunable White	---	① schalten dimmen	---	herauf/herunter individuelle Position (nur linke Wippe)	herauf/herunter individuelle Position (nur linke Wippe)	---
schalten dimmen a1 + a2 zusammen, Memory	schalten dimmen Memory	---	① schalten dimmen	---	herauf/herunter individuelle Position Memory	herauf/herunter individuelle Position Memory	---
schalten dimmen a1 + a2 zusammen, Memory, Schaltuhr	schalten dimmen Memory Schaltuhr	---	① schalten dimmen	---	herauf/herunter, Position Memory Jalousieuhr	herauf/herunter, Position Memory Jalousieuhr	---
schalten dimmen a1 + a2 zusammen, Schaltuhr, App-Bedienung	schalten dimmen Schaltuhr App-Bedienung	---	① schalten dimmen	---	herauf/herunter, Position Jalousieuhr App-Bedienung	herauf/herunter, Position Jalousieuhr App-Bedienung	---
schalten dimmen a1 + a2 zusammen, Schaltuhr, App-Bedienung	schalten dimmen Schaltuhr App-Bedienung	---	① schalten dimmen	---	herauf/herunter, Position Jalousieuhr App-Bedienung	herauf/herunter, Position Jalousieuhr App-Bedienung	---
schalten dimmen a1 + a2 zusammen, eNet	schalten dimmen eNet	---	① schalten dimmen eNet	---	herauf/herunter individuelle Position eNet	herauf/herunter individuelle Position eNet	---
schalten dimmen a1 + a2 zusammen, Memory, eNet	schalten dimmen Memory eNet	---	schalten dimmen eNet	---	herauf/herunter individuelle Position Memory, eNet	herauf/herunter individuelle Position Memory, eNet	---

Lichtsteuerung

Fortsetzung nächste Seite

Die RF Bedieneinsätze für KNX ermöglichen die Nutzung und Einbindung von System 3000 Einsätzen in das KNX System. Der jeweilige System 3000 Einsatz repräsentiert einen RF Aktor für KNX.













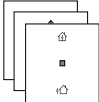

☒ Das Erfassungsfeld ist horizontal ausgerichtet und findet bei Verwendung im Außenbereich evtl. keine Begrenzung. Achten Sie deshalb im Außenbereich auf die entsprechende Eignung des Montageorts oder setzen Sie den Bewegungsmelderaufsatz 2,20 m ein.

☒ Für Montagehöhe bis 2,20 m mit schräg vertikal ausgerichtetem Erfassungsbereich

① abhängig von der anzusteuenden Hauptstelle

## System 3000

Lichtsteuerung

			Lichtsteuerung					
								
			Relaischalt-einsatz potenzialfrei → 231	Relaischalt-einsatz → 230	Relaischalt-einsatz 2fach → 232	Elektronischer Schalteinsatz → 233	Universal-LED-Dimmeinsatz Standard → 237	Universal-LED-Dimmeinsatz Komfort → 238
Best.-Nr.			5407 00	5403 00	5404 00	5405 00	5400 00	5401 00
	RF Bedieneinsatz für KNX → 407	5104 .. 5105 .. 5106 .. 5107 .. 5108 ..	Kombination aus RF Bediengerät für KNX und Aktor, Schaltaktor 1fach, Tastsensor 1fach/2fach unabhängig von Aktorfunktionalität	Kombination aus RF Bediengerät für KNX und Aktor, Temperaturerfassung, Schalt-/Heizungsaktor 1fach, Tastsensor 1fach/2fach unabhängig von Aktorfunktionalität	Kombination aus RF Bediengerät für KNX und Aktor, Schaltaktor 2fach, Tastsensor 1fach/2fach unabhängig von Aktorfunktionalität	Kombination aus RF Bediengerät für KNX und Aktor, Temperaturerfassung, Schaltaktor 1fach, Tastsensor 1fach/2fach unabhängig von Aktorfunktionalität	Kombination aus RF Bediengerät für KNX und Aktor, Dimmaktor 1fach, Tastsensor 1fach/2fach unabhängig von Aktorfunktionalität	Kombination aus RF Bediengerät für KNX und Aktor, Dimmaktor 1fach, Tastsensor 1fach/2fach unabhängig von Aktorfunktionalität
	Bewegungsmelder 1,10 m Standard → 252	5373 ..	schalten	schalten	schalten a1 + a2, einschaltverzögert a2, Nachlaufzeit a2	schalten	schalten	schalten
	Bewegungsmelder 1,10 m Standard mit NLZ → 252	5379 ..	schalten	schalten	schalten a1 + a2, einschaltverzögert a2, Nachlaufzeit a2	schalten	schalten	schalten
	Bewegungsmelder 1,10 m Komfort BT → 253	5374 ..	schalten App-Bedienung	schalten App-Bedienung	schalten a1 + a2 einschaltverzögert a2, Nachlaufzeit a2, App-Bedienung	schalten App-Bedienung	schalten dimmen App-Bedienung	schalten dimmen App-Bedienung
	Bewegungsmelder 2,20 m Standard → 254	5375 ..	schalten	schalten	schalten a1 + a2, einschaltverzögert a2, Nachlaufzeit a2	schalten	schalten	schalten
	Bewegungsmelder 2,20 m Komfort BT → 254	5376 ..	schalten App-Bedienung	schalten App-Bedienung	schalten a1 + a2 einschaltverzögert a2, Nachlaufzeit a2, App-Bedienung	schalten App-Bedienung	schalten dimmen App-Bedienung	schalten dimmen App-Bedienung
	Präsenz- und Bewegungsmelder 360°-Aufsatz BT → 255	5377 02	schalten App-Bedienung	schalten App-Bedienung	schalten a1 + a2 einschaltverzögert a2, Nachlaufzeit a2, App-Bedienung	schalten App-Bedienung	schalten Konstantlichtregelung App-Bedienung	schalten Konstantlichtregelung App-Bedienung
	Raumtemperaturregler Display → 250	5393 ..	heizen/kühlen 3 Zeitprogramme	heizen/kühlen 3 Zeitprogramme	---	heizen/kühlen 3 Zeitprogramme	---	---
	Raumtemperaturregler BT → 251	5394 ..	heizen/kühlen freie Zeitprogramme, App-Bedienung	heizen/kühlen freie Zeitprogramme, App-Bedienung	---	heizen/kühlen freie Zeitprogramme, App-Bedienung	---	---

Das Baukastensystem aus Leistungseinsätzen und Bedieneinsätzen bietet größtmöglichen Handlungsspielraum bei der Zusammenstellung der Produkte und der Realisierung von Funktionen. Manuelle Bedienungen mit einem Steuertaster sind ebenso möglich wie elektronische zeit- oder bewegungsabhängige Lichtsteuerungen.

Auch Zentralfunktionen, z. B. durch einen Windsensor oder einen Master-Taster, können über die Nebstelleneingänge umgesetzt werden.

Bei der Steuerung von Jalousien und Rollläden werden Nebenstellen klassisch für die übergeordnete Gruppen- und Zentralbedienung eingesetzt.

In der Lichtsteuerung dienen die Nebenstellen üblicherweise als zusätzliche Bedienpunkte oder zur Erweiterung der Erfassungsbereiche von Bewegungsmeldern. Darüber hinaus ermöglicht der Nebstelleneinsatz 3-Draht die zentrale Bedienung von max. fünf Schalt- und Dimmeinsätzen (nicht DALI). Auch die Kombination von Schaltuhren mit Bewegungsmeldern ist im System 3000 möglich.

Die eNet Funk Bedieneinsätze ermöglichen die Einbindung von Installation aus System 3000 in die eNet Gebäudevernetzung mit und ohne eNet Server.

Lichtsteuerung					Jalousiesteuerung		Heizungssteuerung
<b>Universal-LED-Dimmsatz Komfort 2fach</b> → 239	<b>DALI Power-Steuereinheit Unterputz-Einsatz</b> → 242	<b>Nebenstellen-einsatz 2-Draht</b> → 242	<b>Nebenstellen-einsatz 3-Draht</b> → 243	<b>Impulseinsatz und Treppenlicht-automat</b> → 234	<b>Jalousiesteuer-einsatz mit Nebenstellen-eingang</b> → 244	<b>Jalousiesteuer-einsatz ohne Nebenstellen-eingang</b> → 244	<b>Raumtemperaturregler-Einsatz mit Fühleranschluss</b> → 245
<b>5402 00</b>	<b>5406 00</b>	<b>5408 00</b>	<b>5409 00</b>	<b>5410 00</b> <b>0821 00</b>	<b>5414 00</b>	<b>5415 00</b>	<b>5395 00</b>
Kombination aus RF Bediengerät für KNX und Aktor, Dimmaktor 2fach, Tastsensor 1fach/2fach unabhängig von Aktorfunktionalität	Kombination aus RF Bediengerät für KNX und Aktor, Temperaturerfassung, DALI Tunable White Aktor 1fach (Broadcast), Tastsensor 1fach/2fach unabhängig von Aktorfunktionalität	---	Kombination aus RF Bediengerät für KNX und Aktor, Temperaturerfassung, Spannungsversorgung für Bedienaufsätze	---	Kombination aus KNX RF Bediengerät, Temperaturerfassung, Jalousieaktor 1fach, Tastsensor 1fach/2fach unabhängig von Aktorfunktionalität	Kombination aus RF Bediengerät für KNX und Aktor, Temperaturerfassung, Jalousieaktor 1fach, Tastsensor 1fach/2fach unabhängig von Aktorfunktionalität	Kombination aus RF Bediengerät für KNX und Aktor, Temperaturerfassung, Heizungsaktor 1fach, Tastsensor 1fach/2fach unabhängig von Aktorfunktionalität
schalten a1 + a2 zusammen	schalten	---	einschalten	einschalten	---	---	---
schalten a1 + a2 zusammen	schalten	---	einschalten	einschalten	---	---	---
schalten dimmen a1 + a2 zusammen, App-Bedienung	schalten dimmen App-Bedienung	---	einschalten	einschalten	---	---	---
schalten a1 + a2 zusammen	schalten	---	einschalten	einschalten	---	---	---
schalten dimmen a1 + a2 zusammen, App-Bedienung	schalten dimmen App-Bedienung	---	einschalten	einschalten	---	---	---
schalten dimmen a1 + a2 zusammen, Konstantlichtregelung, App-Bedienung	schalten Konstantlichtregelung App-Bedienung	---	einschalten	einschalten	---	---	---
---	---	---	---	---	---	---	heizen/kühlen 3 Zeitprogramme Fußbodentemperatur
---	---	---	---	---	---	---	heizen/kühlen freie Zeitprogram. App-Bedienung Fußbodentemperatur

Lichtsteuerung

Die KNX RF Bedienaufsätze ermöglichen die Nutzung und Einbindung von System 3000 Einsätzen in das KNX System. Der jeweilige System 3000 Einsatz repräsentiert einen KNX RF Aktor.

Das Erfassungsfeld ist horizontal ausgerichtet und findet bei Verwendung im Außenbereich evtl. keine Begrenzung. Achten Sie deshalb im Außenbereich auf die entsprechende Eignung des Montageorts oder setzen Sie den Bewegungsmelderaufsatz 2,20 m ein.



Für Montagehöhe bis 2,20 m mit schräg vertikal ausgerichtetem Erfassungsbereich

① abhängig von der anzusteuenden Hauptstelle

Spezifikation	Best.-Nr.	VE	PS	EUR/Stk
---------------	-----------	----	----	---------

## System 3000 Systemaufsätze

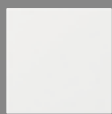
### System 3000 Bedienaufsatz

System 55				
Cremeweiß glänzend	<b>5360 01</b>	1/5	02	<b>27,59</b>
Reinweiß glänzend	<b>5360 03</b>	1/5	02	<b>27,59</b>
Reinweiß seidenmatt	<b>5360 27</b>	1/5	02	<b>27,59</b>
Anthrazit	<b>5360 28</b>	1/5	02	<b>30,47</b>
Farbe Alu	<b>5360 26</b>	1/5	02	<b>35,03</b>
Schwarz matt	<b>5360 005</b>	1/5	02	<b>35,03</b>
Grau matt	<b>5360 015</b>	1/5	02	<b>35,03</b>
Edelstahl	<b>5360 600</b>	1/5	02	<b>43,29</b>

Flächenschalter				
Reinweiß glänzend	<b>5360 112</b>	1/5	02	<b>30,36</b>



**+ Notwendiges Zubehör**  
Einen der nachstehenden Artikel:

<b>System 3000 Schalteinsatz</b>				
S3000 Relaischalteins. <b>5403 00</b>			→	231
S3000 Relaischalteins. 2f <b>5404 00</b>			→	233
S3000 elektr. Schalteins. <b>5405 00</b>			→	234
S3000 Impulseins. <b>5410 00</b>			→	235
<b>System 3000 Dimmeinsatz</b>				
S3000 Uni-LED-Dimmeins. Standard <b>5400 00</b>			→	238
S3000 Uni-LED-Dimmeins. Komfort <b>5401 00</b>			→	239
S3000 Uni-LED-Dimmeins. Komfort 2f <b>5402 00</b>			→	240
S3000 DALI Power-Steuereinheit UP-Eins. <b>5406 00</b>			→	243
<b>System 3000 Nebenstelleneinsatz</b>				
S3000 Nebenst.eins. 2-Draht <b>5408 00</b>			→	243
S3000 Nebenst.eins. 3-Dr <b>5409 00</b>			→	244
<b>System 3000 Jalousieeinsatz</b>				
S3000 Jal.steuereins. + Nebenst.eing. <b>5414 00</b>			→	245
S3000 Jal.steuereins. o.Nebenst.eing. <b>5415 00</b>			→	245

**+ Optionales Zubehör**  
Wippe 1f unbedruckt **5372 ..**

Funktionsbeschreibung				→	247
-----------------------	--	--	--	---	-----

### System 3000 Bedienaufsatz Pfeilsymbole

System 55				
Cremeweiß glänzend	<b>5361 01</b>	1/5	02	<b>31,74</b>
Reinweiß glänzend	<b>5361 03</b>	1/5	02	<b>31,74</b>
Reinweiß seidenmatt	<b>5361 27</b>	1/5	02	<b>31,74</b>
Anthrazit	<b>5361 28</b>	1/5	02	<b>34,62</b>
Farbe Alu	<b>5361 26</b>	1/5	02	<b>39,19</b>
Schwarz matt	<b>5361 005</b>	1/5	02	<b>39,19</b>
Grau matt	<b>5361 015</b>	1/5	02	<b>39,19</b>
Edelstahl	<b>5361 600</b>	1/5	02	<b>47,45</b>

Flächenschalter				
Reinweiß glänzend	<b>5361 112</b>	1/5	02	<b>34,50</b>

**+ Notwendiges Zubehör**  
Siehe Auflistung bei  
S3000 Bedienaufs. **5360 ..** → 275

**+ Optionales Zubehör**  
Wippe 1f unbedruckt **5372 ..**

Funktionsbeschreibung				→	247
-----------------------	--	--	--	---	-----

Spezifikation	Best.-Nr.	VE	PS	EUR/Stk
---------------	-----------	----	----	---------

## System 3000 Touchaufsatz



System 55				
Cremeweiß glänzend	<b>5365 01</b>	1/5	02	<b>86,64</b>
Reinweiß glänzend	<b>5365 03</b>	1/5	02	<b>86,64</b>
Reinweiß seidenmatt	<b>5365 27</b>	1/5	02	<b>86,64</b>
Anthrazit	<b>5365 28</b>	1/5	02	<b>89,65</b>
Farbe Alu	<b>5365 26</b>	1/5	02	<b>94,16</b>
Schwarz matt	<b>5365 005</b>	1/5	02	<b>94,16</b>
Grau matt	<b>5365 015</b>	1/5	02	<b>94,16</b>
Edelstahl	<b>5365 600</b>	1/5	02	<b>102,55</b>

**+ Notwendiges Zubehör**  
Einen der nachstehenden Artikel:

<b>System 3000 Schalteinsatz</b>					
S3000 Relaischalteins. <b>5403 00</b>			→	231	
S3000 Relaischalteins. 2f <b>5404 00</b>			→	233	
S3000 elektr. Schalteins. <b>5405 00</b>			→	234	
<b>System 3000 Dimmeinsatz</b>					
S3000 Uni-LED-Dimmeins. Standard <b>5400 00</b>			→	238	
S3000 Uni-LED-Dimmeins. Komfort <b>5401 00</b>			→	239	
S3000 Uni-LED-Dimmeins. Komfort 2f <b>5402 00</b>			→	240	
S3000 DALI Power-Steuereinheit UP-Eins. <b>5406 00</b>			→	243	
<b>System 3000 Nebenstelleneinsatz</b>					
S3000 Nebenst.eins. 3-Dr <b>5409 00</b>			→	244	
<b>System 3000 Jalousieeinsatz</b>					
S3000 Jal.steuereins. + Nebenst.eing. <b>5414 00</b>			→	245	
S3000 Jal.steuereins. o.Nebenst.eing. <b>5415 00</b>			→	245	
Funktionsbeschreibung				→	247

### System 3000 Bedienaufsatz 2fach



System 55				
Cremeweiß glänzend	<b>5362 01</b>	1/5	02	<b>42,26</b>
Reinweiß glänzend	<b>5362 03</b>	1/5	02	<b>42,26</b>
Reinweiß seidenmatt	<b>5362 27</b>	1	02	<b>42,26</b>
Anthrazit	<b>5362 28</b>	1/5	02	<b>45,14</b>
Farbe Alu	<b>5362 26</b>	1	02	<b>49,71</b>
Schwarz matt	<b>5362 005</b>	1/5	02	<b>49,71</b>
Grau matt	<b>5362 015</b>	1/5	02	<b>49,71</b>
Edelstahl	<b>5362 600</b>	1	02	<b>57,97</b>

Flächenschalter				
Reinweiß glänzend	<b>5362 112</b>	1	02	<b>45,03</b>

**+ Notwendiges Zubehör**  
Einen der nachstehenden Artikel:

<b>System 3000 Schalteinsatz</b>				
S3000 Relaischalteins. 2f <b>5404 00</b>			→	233
<b>System 3000 Dimmeinsatz</b>				
S3000 Uni-LED-Dimmeins. Komfort 2f <b>5402 00</b>			→	240
S3000 DALI Power-Steuereinheit UP-Eins. <b>5406 00</b>			→	243
<b>System 3000 Nebenstelleneinsatz</b>				
S3000 Nebenst.eins. 3-Dr <b>5409 00</b>			→	244

**+ Optionales Zubehör**  
Wippe 2f unbedruckt **5370 ..**  
Wippe 2f Pfeile **5387 ..**

Funktionsbeschreibung				→	248
-----------------------	--	--	--	---	-----

Spezifikation Best.-Nr. VE PS EUR/Stk



<b>System 55</b>				
Cremeweiß glänzend	5363 01	1/5	02	89,67
Reinweiß glänzend	5363 03	1/5	02	89,67
Reinweiß seidenmatt	5363 27	1/5	02	89,67
Anthrazit	5363 28	1/5	02	92,56
Farbe Alu	5363 26	1/5	02	97,11
Schwarz matt	5363 005	1/5	02	97,11
Grau matt	5363 015	1/5	02	97,11
Edelstahl	5363 600	1/5	02	108,14

<b>Flächenschalter</b>				
Reinweiß glänzend	5363 112	1/5	02	92,43

**+ Notwendiges Zubehör**

Einen der nachstehenden Artikel:

<b>System 3000 Schalteinsatz</b>				
S3000 Relaischalteins. 5403 00		→		231
S3000 Relaischalteins. 2f 5404 00		→		233
S3000 elektr. Schalteins. 5405 00		→		234
<b>System 3000 Dimmeinsatz</b>				
S3000 Uni-LED-Dimmeins. Standard 5400 00		→		238
S3000 Uni-LED-Dimmeins. Komfort 5401 00		→		239
S3000 Uni-LED-Dimmeins. Komfort 2f 5402 00		→		240
S3000 DALI Power-Steuereinheit UP-Eins. 5406 00		→		243
<b>System 3000 Nebenstelleneinsatz</b>				
S3000 Nebenst.eins. 3-Dr 5409 00		→		244
<b>System 3000 Jalousieeinsatz</b>				
S3000 Jal.steuereins. + Nebenst.eing. 5414 00		→		245
S3000 Jal.steuereins. o.Nebenst.eing. 5415 00		→		245

**+ Optionales Zubehör**

Wippe 2f unbedruckt Kontrollf. 5369 ..  
Wippe 2f Pfeile Kontrollf. 5386 ..

Funktionsbeschreibung	→			248
-----------------------	---	--	--	-----

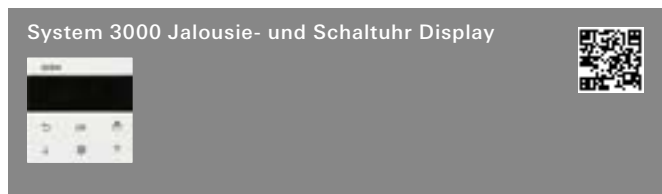

<b>System 55</b>				
Cremeweiß glänzend	5366 01	1/5	02	100,69
Reinweiß glänzend	5366 03	1/5	02	100,69
Reinweiß seidenmatt	5366 27	1/5	02	100,69
Anthrazit	5366 28	1/5	02	103,61
Farbe Alu	5366 26	1/5	02	108,14
Schwarz matt	5366 005	1/5	02	108,14
Grau matt	5366 015	1/5	02	108,14
Edelstahl (lackiert)	5366 600	1/5	02	116,43

<b>Flächenschalter</b>				
Reinweiß glänzend	5366 112	1/5	02	103,45

**+ Notwendiges Zubehör**

Siehe Auflistung bei  
S3000 Bedienaufs. Memory Pfeile 5363 .. → 276

Funktionsbeschreibung	→			249
-----------------------	---	--	--	-----

Spezifikation Best.-Nr. VE PS EUR/Stk



<b>System 55</b>				
Cremeweiß glänzend	5368 01	1/5	02	129,11
Reinweiß glänzend	5368 03	1/5	02	129,11
Reinweiß seidenmatt	5368 27	1/5	02	129,11
Anthrazit	5368 28	1/5	02	132,02
Farbe Alu	5368 26	1/5	02	136,55
Schwarz matt	5368 005	1/5	02	136,55
Grau matt	5368 015	1/5	02	136,55
Edelstahl	5368 600	1/5	02	144,83

<b>Flächenschalter</b>				
Reinweiß glänzend	5368 112	1/5	02	131,85

**+ Notwendiges Zubehör**

Siehe Auflistung bei  
S3000 Bedienaufs. Memory Pfeile 5363 .. → 276

**+ Optionales Zubehör**

S3000 Helligk.- + Temp.sensor BT 5466 02 → 259  
BT Wandsender 1f 2461 .. → 534  
BT Wandsender 2f 2462 .. → 534

Funktionsbeschreibung	→			249
-----------------------	---	--	--	-----



<b>System 55</b>				
Cremeweiß glänzend	5382 01	1/5	02	129,11
Reinweiß glänzend	5382 03	1/5	02	129,11
Reinweiß seidenmatt	5382 27	1/5	02	129,11
Anthrazit	5382 28	1/5	02	132,02
Farbe Alu	5382 26	1/5	02	136,55
Schwarz matt	5382 005	1/5	02	136,55
Grau matt	5382 015	1/5	02	136,55
Edelstahl	5382 600	1/5	02	144,83

<b>Flächenschalter</b>				
Reinweiß glänzend	5382 112	1/5	02	131,85

**+ Notwendiges Zubehör**

Siehe Auflistung bei  
S3000 Bedienaufs. BT 5368 .. → 248

**+ Optionales Zubehör**

S3000 Helligk.- + Temp.sensor BT 5466 02 → 259  
BT Wandsender 1f 2461 .. → 534  
BT Wandsender 2f 2462 .. → 534

Funktionsbeschreibung	→			250
-----------------------	---	--	--	-----

Lichtsteuerung

Spezifikation Best.-Nr. VE PS EUR/Stk



<b>System 55</b>				
Cremeweiß glänzend	5367 01	1/5	02	129,11
Reinweiß glänzend	5367 03	1/5	02	129,11
Reinweiß seidenmatt	5367 27	1/5	02	129,11
Anthrazit	5367 28	1/5	02	132,02
Farbe Alu	5367 26	1/5	02	136,55
Schwarz matt	5367 005	1/5	02	136,55
Grau matt	5367 015	1/5	02	136,55
Edelstahl	5367 600	1/5	02	144,83

<b>Flächenschalter</b>				
Reinweiß glänzend	5367 112	1/5	02	131,85

**+ Notwendiges Zubehör**  
**Siehe Auflistung bei**  
 S3000 Bedieneafs. Memory Pfeile **5363 ..** → 276

**+ Optionales Zubehör**  
 S3000 Helligk.- + Temp.sensor BT **5466 02** → 259  
 Wippe 2f unbedruckt Kontrollf. **5369 ..**  
 Wippe 2f Pfeile Kontrollf. **5386 ..**  
 BT Wandsender 1f **2461 ..** → 534  
 BT Wandsender 2f **2462 ..** → 534

Funktionsbeschreibung → 250



<b>System 55</b>				
Cremeweiß glänzend	5381 01	1/5	02	129,11
Reinweiß glänzend	5381 03	1/5	02	129,11
Reinweiß seidenmatt	5381 27	1/5	02	129,11
Anthrazit	5381 28	1/5	02	132,02
Farbe Alu	5381 26	1/5	02	136,55
Schwarz matt	5381 005	1/5	02	136,55
Grau matt	5381 015	1/5	02	136,55
Edelstahl	5381 600	1/5	02	144,83

<b>Flächenschalter</b>				
Reinweiß glänzend	5381 112	1/5	02	131,85

**+ Notwendiges Zubehör**  
**Siehe Auflistung bei**  
 S3000 Bedieneafs. Memory Pfeile **5363 ..** → 248

**+ Optionales Zubehör**  
 S3000 Helligk.- + Temp.sensor BT **5466 02** → 259  
 Wippe 2f unbedruckt Kontrollf. **5369 ..**  
 Wippe 2f Pfeile Kontrollf. **5386 ..**  
 BT Wandsender 1f **2461 ..** → 534  
 BT Wandsender 2f **2462 ..** → 534

Funktionsbeschreibung → 251

Spezifikation Best.-Nr. VE PS EUR/Stk

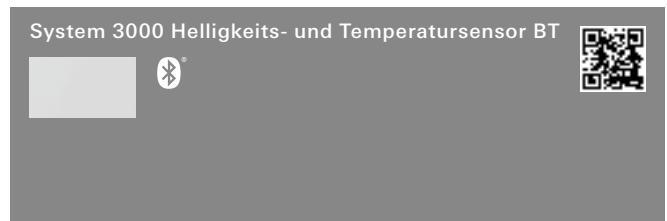

	5466 02	1/5	02	84,26
--	---------	-----	----	-------

**+ Notwendiges Zubehör**  
**Einen der nachstehenden Artikel:**  
 S3000 Bedieneafs. BT **5368 ..** → 249  
 S3000 Jal.-/Schaltuhr BT Pfeile **5367 ..** → 250  
 S3000 RTR BT **5394 ..** → 252

**+ Optionales Zubehör**  
 S3000 Geh. Helligk.- + Temp.sensor(IP66) **5467 00** → 285  
 BT Wandsender 1f **2461 ..** → 534  
 BT Wandsender 2f **2462 ..** → 534

Funktionsbeschreibung → 259

**System 3000 Bewegungsmelderaufsätze**

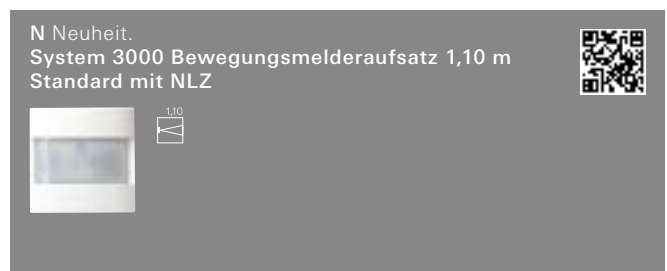

<b>System 55</b>				
Cremeweiß glänzend	5379 01	1/5	02	76,10
Reinweiß glänzend	5379 03	1/5	02	76,10
Reinweiß seidenmatt	5379 27	1/5	02	76,10
Anthrazit	5379 28	1/5	02	78,99
Farbe Alu	5379 26	1/5	02	83,55
Grau matt	5379 015	1/5	02	83,55
Schwarz matt	5379 005	1/5	02	83,55
Edelstahl	5379 600	1/5	02	91,82

<b>Flächenschalter</b>				
Reinweiß glänzend	5379 112	1/5	02	78,87

<b>TX_44</b>				
Reinweiß	5379 66	1	02	90,85
Anthrazit	5379 67	1	02	97,86
Farbe Alu	5379 65	1	02	97,86

**+ Notwendiges Zubehör**  
**Einen der nachstehenden Artikel:**

**System 3000 Schalteinsatz**  
 S3000 Relaischalteins. **5403 00** → 231  
 System 3000 Relaischalteinsatz potenzialfrei → 232  
 S3000 Relaischalteins. 2f **5404 00** → 233  
 S3000 elektr. Schalteins. **5405 00** → 234  
 S3000 Impulseins. **5410 00** → 235

**System 3000 Dimmeinsatz**  
 S3000 Uni-LED-Dimmeins. Standard **5400 00** → 238  
 S3000 Uni-LED-Dimmeins. Komfort **5401 00** → 239  
 S3000 Uni-LED-Dimmeins. Komfort 2f **5402 00** → 240  
 S3000 DALI Power-Steuereinheit UP-Eins. **5406 00** → 243

**System 3000 Nebenstelleneinsatz**  
 S3000 Nebenst.eins. 3-Dr **5409 00** → 244

Spezifikation Best.-Nr. VE PS EUR/Stk

**Merkmale**

- Automatisches Schalten von Beleuchtung, abhängig von Wärmebewegung und Umgebungshelligkeit.
- Betrieb mit System 3000 Schalt-, Dimm- oder Nebenstelleneinsatz 3-Draht.
- Erweiterung des Erfassungsbereichs in Kombination mit Nebenstelleneinsatz 3-Draht.
- Einstellbare Nachlaufzeit
- Einstellbare Helligkeitsschwelle.
- Empfindlichkeit fest auf 75% eingestellt.
- Bei Anschluss eines System 3000 Nebenstelleneinsatzes mit Bedieneinsatz oder mechanischem Taster an die Hauptstelle kann die Beleuchtung für die Dauer der Nachlaufzeit eingeschaltet oder gedimmt werden.

**Mit System 3000 Dimmeinsatz**

- Einschalten mit zuletzt eingestellter Helligkeit oder gespeicherter Einschalthelligkeit.
- Die Einschalthelligkeit kann nur über System 3000 Nebenstelleneinsatz mit Bedieneinsatz dauerhaft gespeichert werden.

**Technische Daten**

Erfassungswinkel:	180°
Nachlaufzeit	
- einstellbar:	10 s bis 30 min
Helligkeitswert	
- einstellbar:	ca. 5 bis 500 lx
- fest:	Tagbetrieb
Empfindlichkeit	
- fest eingestellt auf:	75%
Schutzart	
- System 55, Flächenschalter:	IP20
- TX_44:	IP44
Montagehöhe bis 1,10 m	
- Erfassungsbereich nach vorne:	max. 32 m
- Reichweite zu jeder Seite:	max. 19 m
Umgebungstemperatur:	-20 °C bis +45 °C

**Hinweise**

- Das Erfassungsfeld ist horizontal ausgerichtet und findet bei Verwendung im Außenbereich evtl. keine Begrenzung. Achten Sie deshalb im Außenbereich auf die entsprechende Eignung des Montageorts oder setzen Sie den Bewegungsmelderaufsatz 2,20 m ein.

**Lieferumfang**

- Aufsteckblende zum Einschränken des Erfassungsbereichs ist im Lieferumfang enthalten.

Spezifikation Best.-Nr. VE PS EUR/Stk

**System 3000 Bewegungsmelderaufsatz 1,10 m Standard**



<b>System 55</b>			
Cremeweiß glänzend	<b>5373 01</b>	1/5 02	<b>76,10</b>
Reinweiß glänzend	<b>5373 03</b>	1/5 02	<b>76,10</b>
Reinweiß seidematt	<b>5373 27</b>	1/5 02	<b>76,10</b>
Anthrazit	<b>5373 28</b>	1/5 02	<b>78,99</b>
Farbe Alu	<b>5373 26</b>	1/5 02	<b>83,55</b>
Schwarz matt	<b>5373 005</b>	1/5 02	<b>83,55</b>
Grau matt	<b>5373 015</b>	1/5 02	<b>83,55</b>
Edelstahl (lackiert)	<b>5373 600</b>	1/5 02	<b>91,82</b>

<b>Flächenschalter</b>			
Reinweiß glänzend	<b>5373 112</b>	1/5 02	<b>78,87</b>

<b>TX_44</b>			
Reinweiß	<b>5373 66</b>	1 02	<b>90,85</b>
Anthrazit	<b>5373 67</b>	1 02	<b>97,86</b>
Farbe Alu	<b>5373 65</b>	1 02	<b>97,86</b>

**+ Notwendiges Zubehör**  
Einen der nachstehenden Artikel:

<b>System 3000 Schalteinsatz</b>			
S3000 Relaischalteins. <b>5403 00</b>		→	231
System 3000 Relaischalteinsatz potenzialfrei		→	232
S3000 Relaischalteins. 2f <b>5404 00</b>		→	233
S3000 elektr. Schalteins. <b>5405 00</b>		→	234
S3000 Impulseins. <b>5410 00</b>		→	235
<b>System 3000 Dimmeinsatz</b>			
S3000 Uni-LED-Dimmeins. Standard <b>5400 00</b>		→	238
S3000 Uni-LED-Dimmeins. Komfort <b>5401 00</b>		→	239
S3000 Uni-LED-Dimmeins. Komfort 2f <b>5402 00</b>		→	240
S3000 DALI Power-Steuereinheit UP-Eins. <b>5406 00</b>		→	243
<b>System 3000 Nebenstelleneinsatz</b>			
S3000 Nebenst.eins. 3-Dr <b>5409 00</b>		→	244

Funktionsbeschreibung → 253

**System 3000 Bewegungsmelderaufsatz 1,10 m Komfort BT**



<b>System 55</b>			
Cremeweiß glänzend	<b>5374 01</b>	1/5 02	<b>126,39</b>
Reinweiß glänzend	<b>5374 03</b>	1/5 02	<b>126,39</b>
Farbe Alu	<b>5374 26</b>	1/5 02	<b>133,84</b>
Reinweiß seidematt	<b>5374 27</b>	1/5 02	<b>126,39</b>
Anthrazit	<b>5374 28</b>	1/5 02	<b>129,28</b>
Schwarz matt	<b>5374 005</b>	1/5 02	<b>133,84</b>
Grau matt	<b>5374 015</b>	1/5 02	<b>133,84</b>
Edelstahl (lackiert)	<b>5374 600</b>	1/5 02	<b>142,11</b>

<b>Flächenschalter</b>			
Reinweiß glänzend	<b>5374 112</b>	1/5 02	<b>129,16</b>

<b>TX_44</b>			
Reinweiß	<b>5374 66</b>	1 02	<b>141,13</b>
Anthrazit	<b>5374 67</b>	1 02	<b>148,14</b>
Farbe Alu	<b>5374 65</b>	1 02	<b>148,14</b>

**+ Notwendiges Zubehör**  
**Siehe Auflistung bei**  
S3000 Beweg.m.aufs. 1,10 m Standard **5373 ..** → 278

Funktionsbeschreibung → 254

Spezifikation Best.-Nr. VE PS EUR/Stk

**System 3000 Bewegungsmelderaufsatz 2,20 m Standard**



<b>System 55</b>				
Cremeweiß glänzend	5375 01	1/5	02	76,10
Reinweiß glänzend	5375 03	1/5	02	76,10
Reinweiß seidenmatt	5375 27	1/5	02	76,10
Anthrazit	5375 28	1/5	02	78,99
Farbe Alu	5375 26	1/5	02	83,55
Schwarz matt	5375 005	1/5	02	83,55
Grau matt	5375 015	1/5	02	83,55
Edelstahl (lackiert)	5375 600	1/5	02	91,82

**Flächenschalter**

Reinweiß glänzend	5375 112	1/5	02	78,87
-------------------	----------	-----	----	-------

**TX\_44**

Reinweiß	5375 66	1	02	90,85
Anthrazit	5375 67	1	02	97,86
Farbe Alu	5375 65	1	02	97,86

**+ Notwendiges Zubehör**  
**Siehe Auflistung bei**  
 S3000 Beweg.m.aufs. 1,10 m Standard **5373 ..** → 278

Funktionsbeschreibung → 255

**System 3000 Bewegungsmelderaufsatz 2,20 m Komfort BT**



<b>System 55</b>				
Cremeweiß glänzend	5376 01	1	02	126,39
Reinweiß glänzend	5376 03	1	02	126,39
Reinweiß seidenmatt	5376 27	1	02	126,39
Anthrazit	5376 28	1	02	129,28
Farbe Alu	5376 26	1	02	133,84
Schwarz matt	5376 005	1	02	133,84
Grau matt	5376 015	1	02	133,84
Edelstahl (lackiert)	5376 600	1	02	142,11

**Flächenschalter**

Reinweiß glänzend	5376 112	1	02	129,16
-------------------	----------	---	----	--------

**TX\_44**

Reinweiß	5376 66	1	02	141,13
Anthrazit	5376 67	1	02	148,14
Farbe Alu	5376 65	1	02	148,14

**+ Notwendiges Zubehör**  
**Siehe Auflistung bei**  
 S3000 Beweg.m.aufs. 1,10 m Standard **5373 ..** → 278

Funktionsbeschreibung → 255

Spezifikation Best.-Nr. VE PS EUR/Stk

**System 3000 Präsenz- und Bewegungsmelder 360°-Aufsatz BT**



Reinweiß	5377 02	1	02	176,68
----------	---------	---	----	--------

**+ Notwendiges Zubehör**  
**Siehe Auflistung bei**  
 S3000 Beweg.m.aufs. 1,10 m Standard **5373 ..** → 278

**+ Optionales Zubehör**  
 AP-Gehäuse Präsenzm. **0086 02** → 284  
 Ballschutzkorb **2116 00** → 284

Funktionsbeschreibung → 256

**RF Bedienaufsätze für KNX**



**Querverweis**  
 Sortimentsübersicht und Funktionsbeschreibung → 407

**eNet Funk Bedienaufsätze**

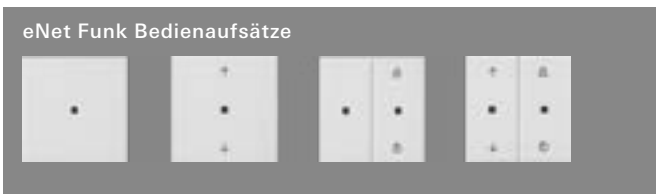

**Querverweis**  
 Sortimentsübersicht und Funktionsbeschreibung → 522



Spezifikation Best.-Nr. VE PS EUR/Stk

Spezifikation Best.-Nr. VE PS EUR/Stk

**Bewegungsmelderaufsätze 1,10 m für KNX**

**Bewegungsmelderaufsätze 2,20 m für KNX**



**System 55**

Cremeweiß glänzend	2040 01	1/5	06	131,09
Reinweiß glänzend	2040 03	1/5	06	131,09
Reinweiß seidenmatt	2040 27	1/5	06	131,09
Anthrazit	2040 28	1/5	06	133,84
Farbe Alu	2040 26	1/5	06	137,98
Schwarz matt	2040 005	1/5	06	137,98
Grau matt	2040 015	1/5	06	137,98
Edelstahl (lackiert)	2040 600	1/5	06	145,65

**System 55**

Cremeweiß glänzend	2041 01	1/5	06	131,09
Reinweiß glänzend	2041 03	1/5	06	131,09
Farbe Alu	2041 26	1/5	06	137,98
Reinweiß seidenmatt	2041 27	1/5	06	131,09
Anthrazit	2041 28	1/5	06	133,84
Schwarz matt	2041 005	1/5	06	137,98
Grau matt	2041 015	1/5	06	137,98
Edelstahl (lackiert)	2041 600	1/5	06	145,65

**Flächenschalter**

Reinweiß glänzend	2040 112	1/5	06	133,97
-------------------	----------	-----	----	--------

**Flächenschalter**

Reinweiß glänzend	2041 112	1/5	06	133,97
-------------------	----------	-----	----	--------

**TX\_44**

Reinweiß	2040 66	1	06	150,59
Anthrazit	2040 67	1	06	157,17
Farbe Alu	2040 65	1	06	157,17

**TX\_44**

Reinweiß	2041 66	1	06	151,59
Anthrazit	2041 67	1	06	158,17
Farbe Alu	2041 65	1	06	158,17

**+ Notwendiges Zubehör**  
Busankoppler 3 2008 00 → 396

**+ Notwendiges Zubehör**  
Busankoppler 3 2008 00 → 396

Funktionsbeschreibung → 438

Funktionsbeschreibung → 439

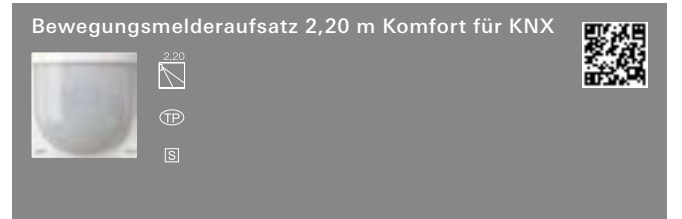
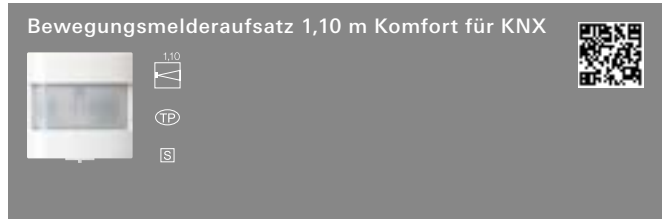

**System 55**

Cremeweiß glänzend	2050 01	1/5	06	187,43
Reinweiß glänzend	2050 03	1/5	06	187,43
Reinweiß seidenmatt	2050 27	1/5	06	187,43
Anthrazit	2050 28	1/5	06	190,08
Farbe Alu	2050 26	1/5	06	194,19
Schwarz matt	2050 005	1/5	06	194,19
Grau matt	2050 015	1/5	06	194,19
Edelstahl (lackiert)	2050 600	1/5	06	201,87

**System 55**

Cremeweiß glänzend	2051 01	1/5	06	187,43
Reinweiß glänzend	2051 03	1/5	06	187,43
Farbe Alu	2051 26	1/5	06	194,19
Reinweiß seidenmatt	2051 27	1/5	06	187,43
Anthrazit	2051 28	1/5	06	190,08
Schwarz matt	2051 005	1/5	06	194,19
Grau matt	2051 015	1/5	06	194,19
Edelstahl (lackiert)	2051 600	1/5	06	201,87

**Flächenschalter**

Reinweiß glänzend	2050 112	1/5	06	190,20
-------------------	----------	-----	----	--------

**Flächenschalter**

Reinweiß glänzend	2051 112	1/5	06	190,20
-------------------	----------	-----	----	--------

**TX\_44**

Reinweiß	2050 66	1	06	205,78
Anthrazit	2050 67	1	06	212,34
Farbe Alu	2050 65	1	06	212,34

**TX\_44**

Reinweiß	2051 66	1	06	208,82
Anthrazit	2051 67	1	06	215,39
Farbe Alu	2051 65	1	06	215,39

**+ Notwendiges Zubehör**  
Busankoppler 3 2008 00 → 396

**+ Notwendiges Zubehör**  
Busankoppler 3 2008 00 → 396

**+ Optionales Zubehör**  
IR-Fernbedienung PIR KNX 2115 00 → 441

**+ Optionales Zubehör**  
IR-Fernbedienung PIR KNX 2115 00 → 441

Funktionsbeschreibung → 438

Funktionsbeschreibung → 440

Lichtsteuerung

Spezifikation	Best.-Nr.	VE	PS	EUR/Stk
---------------	-----------	----	----	---------

## Sensotec

Die Erfassung nutzt den Dopplereffekt, ähnlich der Geschwindigkeitsmessung im Straßenverkehr. Die Bewegungserfassung kann auch durch nicht abschirmende Materialien erfolgen. So könnten z. B. Toilettenanlagen mit einem einzigen Sensotec abgedeckt werden.

### Merkmale

- Berührungsloses Schalten verhindert Verschmutzung. Eine Kontaminierung durch Viren und Bakterien durch Benutzende wird dadurch ausgeschlossen.
- Die Erfassung im Nah- und Fernbereich ist Abhängig von der Reflexionsfläche, der Geschwindigkeit und Art des Objekts (Person, Tier, Gegenstand usw.).
- Metallrahmen beeinflussen den Erfassungsbereich.
- Erweiterung des Erfassungsbereichs durch Nebenstellen.
- Nebenstellenbedienung mit Wipptaster.
- Benötigt eine IR-Fernbedienung zur Inbetriebnahme und Einstellen verschiedener Funktionen.
- Individueller Helligkeitswert und Nachlaufzeit möglich (Teach-Funktion).
- Empfindlichkeit der Fernerfassung ist einstellbar.
- Montage in tiefe Gerätedose.
- Erfüllt die Vorgaben der Richtlinie VDI / VDE 6008 Blatt 3.

### Technische Daten

Spannungsversorgung:	AC 230/240 V~
Netzfrequenz:	50/60 Hz
Umgebungstemperatur:	0 °C bis 50 °C
Montagehöhe:	1,10 m
Erfassungsbereich nach vorne	
- Nahbereich:	ca. 5 cm
- Fernbereich:	ca. 6 m
Reichweite zu jeder Seite	
- Fernbereich:	ca. 2 m
Helligkeit:	10 bis 1000 lx
Nachlaufzeit:	1 s bis 60 min
Anschluss Schraubklemmen	
- Eindrätig:	1,5 bis 2,5 mm <sup>2</sup>
- feindrätig mit Aderendhülse:	1,5 bis 2,5 mm <sup>2</sup>



### System 55, ohne Fernbedienung

Cremeweiß glänzend	2376 01	1 02	203,58
Reinweiß glänzend	2376 03	1 02	203,58
Reinweiß seidenmatt	2376 27	1 02	203,58
Anthrazit	2376 28	1 02	207,79
Farbe Alu	2376 26	1 02	210,59
Schwarz matt	2376 005	1 02	210,59

### System 55, mit Fernbedienung

Cremeweiß glänzend	2366 01	1 02	231,08
Reinweiß glänzend	2366 03	1 02	231,08
Reinweiß seidenmatt	2366 27	1 02	231,08
Anthrazit	2366 28	1 02	235,40
Farbe Alu	2366 26	1 02	238,34
Schwarz matt	2366 005	1 02	238,34

### + Optionales Zubehör

IR-Fernbedienung PIR 3 **2373 00** → 284

### Merkmale

- Der Sensotec ist ein aktiver Bewegungsmelder. Er erfasst temperaturunabhängig Bewegungen im Erfassungsbereich und schaltet die Raumbeleuchtung, abhängig von der Umgebungshelligkeit, gedimmt ein.
- Bewegung im Nahbereich schaltet die Raumbeleuchtung ungedimmt ein.
- Einschalthelligkeit der Raumbeleuchtung bei Fernerfassung einstellbar.

Spezifikation	Best.-Nr.	VE	PS	EUR/Stk
---------------	-----------	----	----	---------

### Technische Daten

Anschlussleistung	
- Glühlampen:	4 bis 300 W
- HV-Halogen:	4 bis 300 W
- LED-Lampen:	typ. 4 bis 60 W
Batterie	
- für Best.-Nr. 2366 ...	
Typ:	CR 2025, 3 V
- UN-Nr.:	3091
Einbautiefe:	33 mm

### Hinweise

- Zur Inbetriebnahme und zum Einstellen verschiedener Funktionen ist eine IR-Fernbedienung erforderlich.



### System 55, ohne Fernbedienung

Cremeweiß glänzend	2378 01	1 02	228,86
Reinweiß glänzend	2378 03	1 02	228,86
Reinweiß seidenmatt	2378 27	1 02	228,86
Anthrazit	2378 28	1 02	233,06
Farbe Alu	2378 26	1 02	235,86
Schwarz matt	2378 005	1 02	235,86

### System 55, mit Fernbedienung

Cremeweiß glänzend	2368 01	1 02	258,67
Reinweiß glänzend	2368 03	1 02	258,67
Reinweiß seidenmatt	2368 27	1 02	258,67
Anthrazit	2368 28	1 02	263,03
Farbe Alu	2368 26	1 02	265,94
Schwarz matt	2368 005	1 02	265,94

### + Optionales Zubehör

IR-Fernbedienung PIR 3 **2373 00** → 284

### Merkmale

- Der Sensotec LED ist ein aktiver Bewegungsmelder. Er erfasst temperaturunabhängig Bewegungen im Erfassungsbereich und schaltet die LED-Orientierungsleuchte, abhängig von der Umgebungshelligkeit, ein.
- Bewegung im Nahbereich schaltet z. B. die Raumbeleuchtung ein.
- Einschalthelligkeit der LED-Orientierungsleuchte einstellbar.

### Technische Daten

Anschlussleistung	
- Glühlampen:	400 W
- HV-Halogen:	400 W
- Tronic-Trafo:	400 W
- LED-Lampen:	100 W
Batterie	
- für Best.-Nr. 2368 ...	
Typ:	CR 2025, 3 V
- UN-Nr.:	3091
Einbautiefe:	33 mm

### Hinweise

- Zur Inbetriebnahme und zum Einstellen verschiedener Funktionen ist eine IR-Fernbedienung erforderlich.

Spezifikation Best.-Nr. VE PS EUR/Stk

**Präsenzmelder und Bewegungsmelder**



2399 02 1 02 234,47

**+Notwendiges Zubehör**  
 IR-Fernbedienung PIR 1 **2382 00** → 284

**Merkmale**

- Automatisches Schalten von Beleuchtung, abhängig von Wärmebewegung und Umgebungshelligkeit.
- 2-Punkt-Lichtregelung.
- Funktionen einstellbar mit IR-Fernbedienungen.
- Einschränken des Erfassungsfelds durch Aufsteckblende oder Abschalten einzelner Sensoren.
- Bedienung mit IR-Fernbedienung, Nebenstelle 2-Draht oder Wipptaster.
- Teach-Funktion zum Anpassen der Helligkeitsschwelle, in Kombination mit IR-Fernbedienungen.
- Abschaltvorwarnung.
- Kurzzeitbetrieb z. B. zum Ansteuern von akustischen Signalgebern.
- Anwesenheitssimulation.
- Funktion als Dämmerungsschalter.
- Dynamische Nachlaufzeit.
- Erweiterung des Erfassungsfelds durch Parallelschalten mehrerer Geräte.

**Technische Daten**

Nennspannung:	AC 110 bis 240 V, 50/60 Hz
Stand-by:	max. 0,3 W
Batterie f. Fernbedienung	
- Typ:	CR 2025
- UN-Nr.:	3091
Montagehöhe:	ca. 2,20 m bis 6,0 m
Montagehöhe 3 m	
- Erfassungswinkel:	360°
- Erfassungsbereich:	Ø ca. 20 m
Helligkeitswert:	ca. 5 bis 2000 lx
Nachlaufzeit	
- einstellbar:	ca. 10 s bis 30 min
- Kurzzeitbetrieb:	ca. 0,5 s
Schaltstrom bei 35 °C	
- Ohmsch:	16 A (AC1)
- Leuchtstofflampen:	4 AX
Anschlussleistung bei AC 230 V~ und 35 °C	
- Glühlampen:	2300 W
- HV-Halogen:	2000 W
- Tronic-Trafo:	1500 VA
- gewickelter Trafo:	1000 VA
- LED-Lampen:	typ. 400 W
- Kompaktleuchtstofflampe:	typ. 400 W
- Leuchtstofflampen, unkompensiert:	920 VA
- Kapazitive Last:	690 VA (560 µF)
Anschlussleistung bei AC 110 V~ und 35 °C	
- Glühlampen:	1150 W
- HV-Halogen:	1000 W
- Tronic-Trafo:	750 W
- gewickelter Trafo:	500 VA
- LED-Lampen:	typ. 200 W
- Kompaktleuchtstofflampe:	typ. 200 W
- Leuchtstofflampen, unkompensiert:	460 VA
- Kapazitive Last:	345 VA (560 µF)
Umgebungstemperatur:	-5 °C bis +45 °C
Abmessungen in mm	
	Ø 103 H 63

Spezifikation Best.-Nr. VE PS EUR/Stk

**Hinweise**

- Die erforderlichen Einstellungen für die Inbetriebnahme erfolgen mit der IR-Fernbedienung PIR 1 (Zubehör) für den Installateur.
- Deckenmontage im Innenbereich, Aufputz.

**Lieferumfang**

- IR-Fernbedienung PIR 2 für den Kunden ist enthalten.
- Aufsteckblende zur Begrenzung des Erfassungsfelds im Lieferumfang enthalten.

**Präsenzmelder Mini für KNX**



2220 00 1 06 160,84

Funktionsbeschreibung → 435



2225 00 1 06 261,49

Funktionsbeschreibung → 436

**Präsenzmelder für KNX**



Reinweiß 2105 02 1 06 217,37

Funktionsbeschreibung → 437



Reinweiß 2106 02 1 46 272,08

Funktionsbeschreibung → 437

Lichtsteuerung

Spezifikation	Best.-Nr.	VE	PS	EUR/Stk
---------------	-----------	----	----	---------

## Bewegungsmelder Außen

### Merkmale

- Automatisches Schalten von Beleuchtung abhängig von Wärmebewegung und Umgebungshelligkeit.
- Automatische temperaturkompensierte Sensorempfindlichkeit.
- Dauerlicht (max. 2 h) kann mit einem optionalen Schalter/Taster aktiviert werden.
- Testbetrieb zur Auswertung des Erfassungsbereichs.
- Individuelle Anpassung des Erfassungsbereichs über beiliegende, zuschneidbare Abdeckblende.
- Abschaltverzögerung einstellbar: 5 s bis 15 min oder Kurzzeitbetrieb 1 s.
- Aktuelle Dämmerungswert mit Teach-in-Funktion speichern.
- Blendschutz, helligkeitsunabhängige Sensorauswertung für 60 s bei Blendung durch Fremdlicht.
- Kurzzeitbetrieb, Ausgang wird für ca. 1 s eingeschaltet.
- Fernbedienung optional.

### Technische Daten

Nennspannung:	AC 230 V~, 50/60 Hz		
Anschlussleistung			
- HV-LED-Lampen:	typ. 200 W		
- Glühlampen:	2000 W		
- Leuchtstofflampen, unkompensiert:	1000 VA (cos $\phi$ = 0,5)		
- Leuchtstofflampen, parallelkompensiert:	500 W (45,6 $\mu$ F)		
- Leuchtstofflampen, reihenkompensiert:	900 W		
Kapazitive Belastung:	176 $\mu$ F		
Helligkeitswert			
- Helligkeitswert:	2 bis 1000 lx		
Einstellregler			
- Nachlaufzeit:	5 s bis 15 min		
Anschlussquerschnitt			
- eindrätig:	max. 2,5 mm <sup>2</sup>		
- feindrätig ohne Aderendhülse:	max. 2,5 mm <sup>2</sup>		
- feindrätig mit Aderendhülse:	max. 1,5 mm <sup>2</sup>		
Schutzgrad:	IP54		
Umgebungstemperatur:	-25 °C bis +55 °C		
Abmessungen in mm			
- ohne Linse:	B 87	H 87	T 85

### Hinweise

- Für die Decken- und Wandmontage im Innen- und Außenbereich geeignet.
- Optional: Fernbedienbar über IR-Fernbedienung PIR 3.
- Bei "Energiesparlampen" auf hohe Einschaltspitzenströme achten. Eignung der Lampen vor dem Einsatz prüfen!

### Lieferumfang

- Abdeckblende zur Anpassung des Erfassungsbereichs ist im Lieferumfang enthalten.

Spezifikation	Best.-Nr.	VE	PS	EUR/Stk
---------------	-----------	----	----	---------

## Bewegungsmelder Cube 120



Reinweiß glänzend	<b>2442 02</b>	1 08	<b>128,61</b>
Anthrazit	<b>2442 10</b>	1 08	<b>134,46</b>

### + Optionales Zubehör

IR-Fernbedienung PIR 3 <b>2373 00</b>	→	284
Eckwinkel Beweg.m.Cube <b>0968 02</b>	→	285
Deckel Ltg.einf. Beweg.m. Cube <b>8244 ..</b>	→	285

### Technische Daten

Erfassungswinkel:	120°
Montagehöhe 2,50 m	
- Erfassungsbereich nach vorne, max.:	ca. 16 m
- Reichweite zu jeder Seite, max.:	ca. 11 m

## Bewegungsmelder Cube 240



Reinweiß glänzend	<b>2444 02</b>	1 08	<b>166,02</b>
Anthrazit	<b>2444 10</b>	1 08	<b>171,87</b>

### + Optionales Zubehör

IR-Fernbedienung PIR 3 <b>2373 00</b>	→	284
Eckwinkel Beweg.m.Cube <b>0968 02</b>	→	285
Deckel Ltg.einf. Beweg.m. Cube <b>8244 ..</b>	→	285

### Merkmale

- Boden- und Rückfeldüberwachung.

### Technische Daten

Erfassungswinkel:	240°
Montagehöhe 2,50 m	
- Erfassungsbereich nach vorne, max.:	ca. 16 m
- Reichweite zu jeder Seite, max.:	ca. 16 m

Spezifikation Best.-Nr. VE PS EUR/Stk

**Bewegungsmelder Außen für KNX**



Reinweiß glänzend	<b>2194 02</b>	1 06	<b>318,82</b>
Anthrazit	<b>2194 10</b>	1 06	<b>321,36</b>

- + Optionales Zubehör**
- IR-Fernbedienung PIR KNX **2115 00** → 284
  - Eckwinkel Beweg.m.Cube **0968 02** → 285
  - Deckel Ltg.einf. Beweg.m. Cube **8244 ..** → 285
- Funktionsbeschreibung → 441

**Zubehör**

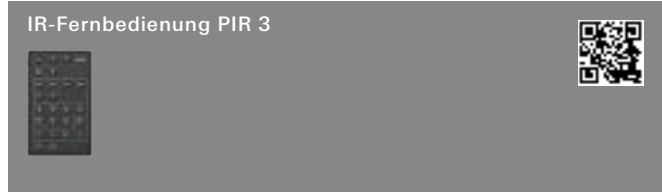

	<b>2373 00</b>	1/5 02	<b>40,71</b>
--	----------------	--------	--------------

- + Optionales Zubehör**
- Sensotec o.Fernbedienung **2376 ..** → 281
  - Sensotec LED o.Fernbedienung **2378 ..** → 281
  - Beweg.m. Cube 120 **2442 ..** → 283
  - Beweg.m. Cube 240 **2444 ..** → 283

**Merkmale**  
 - Infrarot-Fernbedienung zur manuellen Bedienung und Einstellung von Sensotec, Sensotec LED und Cube.

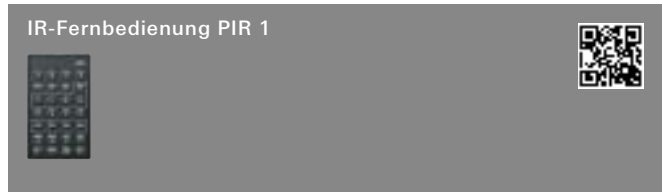

	<b>2382 00</b>	1 02	<b>41,93</b>
--	----------------	------	--------------

- + Optionales Zubehör**
- Präsenz- + Beweg.m. 360° Kompakt **2399 02** → 282

**Merkmale**  
 - IR-Fernbedienung für die Inbetriebnahme des Präsenzmelder und Bewegungsmelder 360° Kompakt.

**Technische Daten**  
 Batterie  
 - Typ: CR 2025  
 - UN-Nr.: 3091

Spezifikation Best.-Nr. VE PS EUR/Stk

**IR-Fernbedienung PIR KNX**



	<b>2115 00</b>	1 06	<b>38,27</b>
--	----------------	------	--------------

- + Notwendiges Zubehör**  
 Einen der nachstehenden Artikel:
- Präsenz.m. Mini Komfort **2225 00** → 436
  - Präsenz.m. Komfort **2106 ..** → 437
  - Beweg.m.aufs. 1,10 m Komfort KNX **2050 ..** → 438
  - Beweg.m.aufs. 2,20 m Komfort KNX **2051 ..** → 440
  - Beweg.m. Cube 240 KNX **2194 ..** → 441

**Merkmale**  
 - Infrarot-Fernbedienung zur manuellen Bedienung und Einstellung des Präsenzmelders Komfort für KNX.

**Technische Daten**  
 Batterie  
 - Typ: CR 2025  
 - UN-Nr.: 3091



Reinweiß	<b>2116 00</b>	1 01	<b>55,88</b>
----------	----------------	------	--------------

- + Optionales Zubehör**
- S3000 Präsenz- + Beweg.m. 360°-Aufs. BT **5377 02** → 256
  - Präsenz.m. Standard **2105 ..** → 437
  - Präsenz.m. Komfort **2106 ..** → 437

**Merkmale**  
 - Schutzkorb für Präsenzmelder.  
 - Lackierter, kunststoffbeschichteter Stahlkorb.

**Technische Daten**  
 Abmessungen in mm  
 Ø 180 H 90

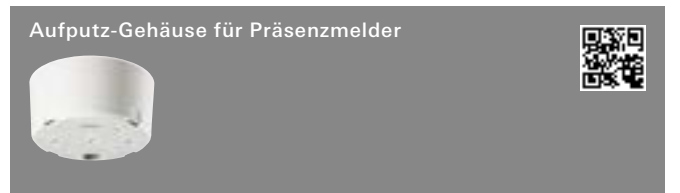

Reinweiß	<b>0086 02</b>	1 01	<b>27,51</b>
----------	----------------	------	--------------

- + Optionales Zubehör**
- S3000 Präsenz- + Beweg.m. 360°-Aufs. BT **5377 02** → 256

**Merkmale**  
 - Ein- oder Mehrpunktbefestigung möglich.

**Technische Daten**  
 Abmessungen in mm  
 Ø 103 H 45

**Hinweise**  
 - Für die Montage an der Decke.  
 - Nicht in Kombination mit Ballschutzkorb **2116 00** verwenden.

Lichtsteuerung

Spezifikation	Best.-Nr.	VE	PS	EUR/Stk
---------------	-----------	----	----	---------

Lichtsteuerung



Reinweiß	<b>0968 02</b>	1	08	<b>12,98</b>
----------	----------------	---	----	--------------

#### + Optionales Zubehör

Beweg.m. Cube 120 <b>2442 ..</b>	→	283
Beweg.m. Cube 240 <b>2444 ..</b>	→	283
Beweg.m. Cube 240 KNX <b>2194 ..</b>	→	441

#### Merkmale

- Für die Montage z. B. an Hausecken.



Weiß	<b>8244 02</b>	1	08	<b>17,01</b>
Anthrazit	<b>8244 10</b>	1	08	<b>20,89</b>

#### + Notwendiges Zubehör

Beweg.m. Cube 120 <b>2442 ..</b>	→	283
Beweg.m. Cube 240 <b>2444 ..</b>	→	283
Beweg.m. Cube 240 KNX <b>2194 ..</b>	→	441



Grau	<b>5467 00</b>	1	02	<b>24,27</b>
------	----------------	---	----	--------------

#### + Notwendiges Zubehör

S3000 Helligk.- + Temp.sensor BT <b>5466 02</b>	→	277
---	---	-----

#### Merkmale

- Aufputz-Gehäuse geeignet zum Einkleben des System 3000 Helligkeits- und Temperatursensors BT.
- Aufputz-Gehäuse aus Polycarbonat, Farbe ähnlich RAL 7035.
- Der transparente Polycarbonat Deckel ist schwarz bedruckt mit einer Freistelle für den Helligkeitssensor.

#### Technische Daten

Schutzart:	IP66
Umgebungstemperatur:	-15 °C bis +55 °C
Abmessungen in mm	B 100    H 52    T 37











# Jalousiesteuerung

- 289 \_\_\_\_\_ Einsätze
- 290 \_\_\_\_\_ Einsätze System 3000
- 291 \_\_\_\_\_ Aufsätze Jalousiesteuerung aus dem System 3000
- 293 \_\_\_\_\_ RF Bedieneinsätze für KNX
- 294 \_\_\_\_\_ eNet Funk Bedieneinsätze
- 000 \_\_\_\_\_ Taster für Gira One und KNX
- 294 \_\_\_\_\_ Tastsensor 4
- 294 \_\_\_\_\_ Jalousieaktoren für KNX
- 295 \_\_\_\_\_ Schalten / Jalousien Standard
- 295 \_\_\_\_\_ Schalten / Jalousien Komfort
- 296 \_\_\_\_\_ Rollladenaktor für KNX
- 296 \_\_\_\_\_ Sensoren
- 299 \_\_\_\_\_ Trennrelais

## Gira Akademie & Die neue Form des Lernens.

Zu diesen Produkten bietet die Gira Akademie Schulungsinhalte an, weitere Informationen auf [www.akademie.gira.de](http://www.akademie.gira.de)

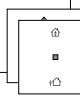

			Jalousiesteuerung	
				
			<b>Jalousiesteuer- ein- satz mit Neben- stellen- ein- gang</b>	<b>Jalousiesteuer- ein- satz ohne Neben- stellen- ein- gang</b>
<b>Best.Nr.</b>			<b>5414 00   → 244</b>	<b>5415 00   → 244</b>
	<b>Bedienaufsatz und Bedienaufsatz Pfeilsymbole</b> → 246, 246	<b>5360 .. 5361 ..</b>	auf/ab individuelle Position	auf/ab individuelle Position
	<b>Touchaufsatz</b> → 246	<b>5365 ..</b>	auf/ab individuelle Position sliden	auf/ab individuelle Position sliden
	<b>Bedienaufsatz Memory Pfeilsymbole</b> → 247	<b>5363 ..</b>	auf/ab individuelle Position Memory	auf/ab individuelle Position Memory
	<b>Jalousie- und Schaltuhr Display</b> → 248	<b>5366 ..</b>	auf/ab, Position Memory Jalousieuhr	auf/ab, Position Memory Jalousieuhr
	<b>Jalousie- und Schaltuhr BT Jalousie- und Schaltuhr BT Pfeilsymbole</b> → 249	<b>5382 .. 5367 ..</b>	auf/ab, Position Jalousieuhr App-Bedienung	auf/ab, Position Jalousieuhr App-Bedienung
	<b>Bedienaufsatz BT Bedienaufsatz BT Pfeilsymbole</b> → 248	<b>5368 .. 5382 ..</b>	auf/ab, Position Jalousieuhr App-Bedienung	auf/ab, Position Jalousieuhr App-Bedienung
	<b>eNet Funk Bedienaufsatz und eNet Funk Bedienaufsatz Pfeilsymbole</b> → 522, 522	<b>5494 .. 5495 ..</b>	auf/ab individuelle Position Funkvernetzung	auf/ab individuelle Position Funkvernetzung
	<b>eNet Funk Bedienaufsatz Memory (Pfeilsymbole)</b> → 522, 522	<b>5492 .. 5493 ..</b>	auf/ab, individuelle Position, Memory, lokale Aussperrschutz Funkvernetzung	auf/ab, individuelle Position, Memory, lokale Aussperrschutz Funkvernetzung
	<b>KNX RF Bedienaufsatz</b> → 407, 407, 408	<b>5104 .. 5105 .. 5106 .. 5107 .. 5108 ..</b>	Kombination aus KNX RF Bediengerät und Aktor, Temperatur- erfassung, Jalousie- aktor 1fach, Tastensor 1fach/2fach unabhängig von Aktorfunktionalität	Kombination aus KNX RF Bediengerät und Aktor, Temperatur- erfassung, Jalousie- aktor 1fach, Tastensor 1fach/2fach unabhängig von Aktorfunktionalität



### Steuerungsmöglichkeiten Jalousie

Die Gira Jalousiesteuerung bietet drei Steuerungsmöglichkeiten. Die Steuerimpulse können ganz nach Bedarf und individuell festgelegt werden. Einsatz- bzw. Aufsatzkombinationen aus dem System 3000 können über die Nebenstelleneingänge auch mit Kombinationen aus dem alten Gira Jalousiesteuerungssystem innerhalb einer Anlage kombiniert werden.

#### Einzelsteuerung

Wenn nur wenige Jalousien zu steuern sind, bspw. in kleineren Wohnungen, bietet sich die Einzelsteuerung vor Ort an. Natürlich auch hier wahlweise per Tastendruck, Fernbedienung, zeit- oder sensorgesteuert.

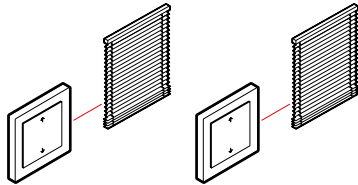

#### Gruppensteuerung

Ein Gerät des Systems dient in diesem Fall als Master und übermittelt die Steuerbefehle an alle nachgeschalteten Geräte. Natürlich kann jede Jalousie auch individuell vor Ort gesteuert werden. Sinnvoll ist die Gruppensteuerung z. B. im Einfamilienhaus oder in kleineren Büros.

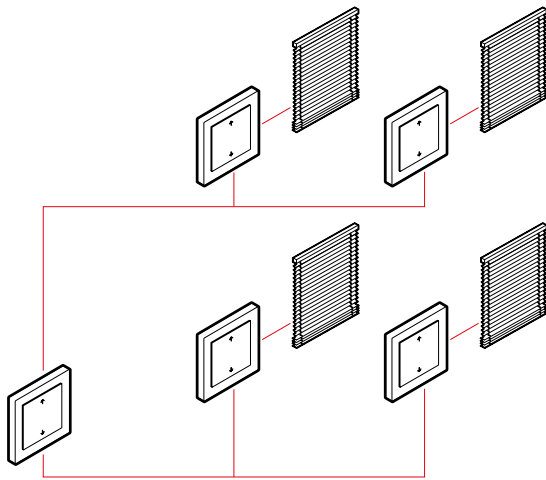

#### Steuerung per Funk mit KNX RF oder eNet

Mit den KNX RF und eNet Bedienelementen für das System 3000 sind Gruppen- oder Zentralsteuerungen per Funk möglich. Hierdurch können Steuerbefehle von einem Bedienelement an andere funkvernetzte Bedienelemente weitergegeben werden. Für diese Funksteuerung sind keine Steuerleitungen notwendig. Auch hier kann jede Jalousie lokal vor Ort bedient werden.

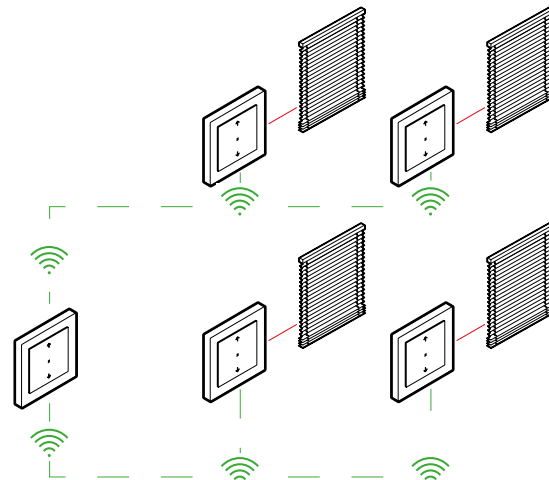

#### Zentralsteuerung

Bei größeren Häusern, z. B. Bürogebäuden, können alle Jalousien zentral gesteuert werden, etwa um Sie vor aufkommendem Sturm zu schützen. Diese Aufgabe kann auch ein Windsensor übernehmen. Dazu werden die Geräte jeder Etage als Gruppe zusammengefasst und ein zusätzlicher Einsatz als übergeordnetes Master installiert. Die Jalousien lassen sich dann bei Bedarf auch etagenweise oder einzeln vor Ort steuern.

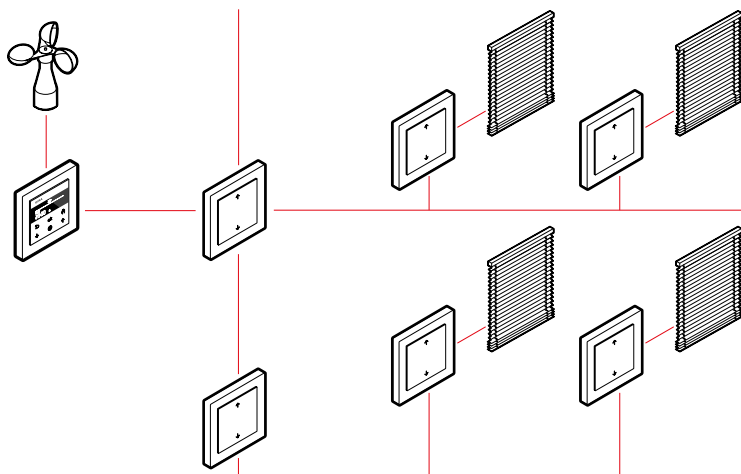

Spezifikation Best.-Nr. VE PS EUR/Stk

## Einsätze

N Neuheit.  
Einsatz Wipp-Jalousieschalter 10 A 250 V~



mit Befestigungskrallen **3159 00** 10/100 01 **28,82**

### + Notwendiges Zubehör

Wippe 2f Pfeil **3294 ..**  
 - System 55 → 71  
 - Flächenschalter → 134  
 - TX\_44 (IP44) → 164

### + Optionales Zubehör

**Nebenstelle für**  
 S3000 Jal.steuereins. + Nebenst.eing. **5414 00** → 245

### Merkmale

- Mit Sperre gegen doppelseitiges Einschalten.
- Elektrisch und mechanisch verriegelt.

### Technische Daten

Einbautiefe  
 - 3159 00: 32 mm  
 - 3879 00: 23 mm  
 Anschlussquerschnitt  
 - für starre und flexible Leiter bis: 2,5 mm<sup>2</sup>

### Hinweise

- Als Nebenstelle passend für Einsatz Jalousiesteuerung mit Nebenstelleneingang.

N Neuheit.  
Einsatz Wipp-Jalousietaster 10 A 250 V~



mit Befestigungskrallen **3158 00** 10/100 01 **28,82**  
 ohne Befestigungskrallen **3878 00** 10 01 **28,82**

### + Notwendiges Zubehör

Wippe 2f Pfeil **3294 ..**  
 - System 55 → 71  
 - TX\_44 (IP44) → 164

### + Optionales Zubehör

**Nebenstelle für**  
 S3000 Jal.steuereins. + Nebenst.eing. **5414 00** → 245

### Merkmale

- Mit Sperre gegen doppelseitiges Einschalten.
- Elektrisch und mechanisch verriegelt.

### Technische Daten

Einbautiefe  
 - 3158 00: 32 mm  
 - 3878 00: 23 mm  
 Anschlussquerschnitt  
 - für starre und flexible Leiter bis: 2,5 mm<sup>2</sup>

### Hinweise

- Als Nebenstelle passend für Einsatz Jalousiesteuerung mit Nebenstelleneingang.

Spezifikation Best.-Nr. VE PS EUR/Stk

Einsatz Jalousietaster bzw. -schalter 10 A 250 V~ für Abdeckung mit Knebel

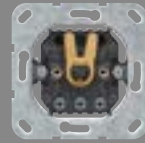

Gruppentaster bzw. -schalter  
 1-polig **0154 00** 1/5 01 **30,30**  
 Gruppentaster bzw. -schalter  
 2-polig **0157 00** 1/5 01 **41,41**

### + Notwendiges Zubehör

Abd. Knebel Zeitsch. + Jalousie **0666 ..**  
 - System 55 → 71  
 - Flächenschalter → 145  
 - TX\_44 (IP44) → 165

### + Optionales Zubehör

**Nebenstelle für**  
 S3000 Jal.steuereins. + Nebenst.eing. **5414 00** → 245

**Durch das Entfernen der Messingarretierung kann der Jalousieschalter als Stufenschalter eingesetzt werden. Passende Abdeckung ist der Artikel Abdeckung für Knebel- und 3-Stufenschalter.**

### Technische Daten

Einbautiefe: 31 mm  
 Anschlussquerschnitt  
 - für starre Leiter bis: 2,5 mm<sup>2</sup>

### Hinweise

- Als Nebenstelle passend für Einsatz Jalousiesteuerung mit Nebenstelleneingang.
- Tasterfunktion bei Drehung des Knebels. Nach Entfernen der Messingarretierung Tasterfunktion bei kleiner Drehung des Knebels. Bei vollständiger Drehung des Knebels rastet der Schalter ein.
- Lieferfähigkeit vorausgesetzt.

Einsatz Schlüsseltaster 10 A 250 V~ für alle DIN-Profilhalbzylinder



Taster 1-polig  
 (auch Gruppentaster) **0163 00** 1/5 02 **58,53**

### + Notwendiges Zubehör

Abd. Schlüsselschalter/-taster **0664 ..**  
 - System 55 → 72  
 - Flächenschalter → 145  
 - TX\_44 (IP44) → 165

### + Optionales Zubehör

**Profilhalbzylinder**  
 Profilhalbzylinder Schließung sortiert **0001 00** → 225  
 Profilhalbzylinder Schließung gleich **0002 00** → 225

**Nebenstelle für**  
 S3000 Jal.steuereins. + Nebenst.eing. **5414 00** → 245

### Technische Daten

Einbautiefe: 40 mm

### Hinweise

- Nicht geeignet für die Montage in Aufputz-Gehäusen.
- Als Nebenstelle passend für Einsatz Jalousiesteuerung mit Nebenstelleneingang.
- Nur für Schraubbefestigung.

Spezifikation Best.-Nr. VE PS EUR/Stk

**Lieferumfang**

- Schließzylinder ist **nicht** im Lieferumfang enthalten.

Einsatz Schlüsselschalter 10 A 250 V~  
für alle DIN-Profilhalbzylinder



Schalter 2-polig  
(auch Gruppenschalter) **0144 00** 1/5 02 **69,27**

**+ Notwendiges Zubehör**

Abd. Schlüsselschalter/-taster **0664 ..**  
- System 55 → 72  
- Flächenschalter → 145  
- TX\_44 (IP44) → 165

**+ Optionales Zubehör**

**Profilhalbzylinder**  
Profilhalbzylinder Schließung sortiert **0001 00** → 225  
Profilhalbzylinder Schließung gleich **0002 00** → 225  
**Nebenstelle für**  
S3000 Jal.steuereins. + Nebenst.eing. **5414 00** → 245

**Technische Daten**

Einbautiefe: 40 mm

**Hinweise**

- Als Nebenstelle passend für Einsatz Jalousiesteuerung mit Nebenstelleneingang.  
- Nur für Schraubbefestigung.

**Lieferumfang**

- Schließzylinder ist **nicht** im Lieferumfang enthalten.

Spezifikation Best.-Nr. VE PS EUR/Stk

**Einsätze System 3000**

System 3000 Jalousiesteuerereinsatz  
mit Nebenstelleneingang



**5414 00** 1/5 02 **129,67**

**+ Notwendiges Zubehör**

Einen der nachstehenden Artikel:

S3000 Bedienaufs. **5360 ..** → 247  
S3000 Bedienaufs. Pfeile **5361 ..** → 247  
S3000 Bedienaufs. Memory Pfeile **5363 ..** → 248  
S3000 Touchaufs. **5365 ..** → 247  
S3000 Jal./Schaltuhr Display **5366 ..** → 249  
S3000 Jal./Schaltuhr BT Pfeile **5367 ..** → 250  
Gira eNet Funk Bedienaufs. **5495 ..** → 523  
Gira eNet Funk Bedienaufs. Pfeile **5494 ..** → 523  
Gira eNet Funk Bedienaufs. Memory **5493 ..** → 523  
Gira eNet Funk Bedienaufs. Memory Pfeile **5492 ..** → 523

**+ Optionales Zubehör**

**Nebenstelleneinsätze**  
S3000 Jal.steuereins. + Nebenst.eing. **5414 00** → 245  
S3000 Jal.steuereins. o.Nebenst.eing. **5415 00** → 245  
**Wipp-Jal.schalter 3159 00** → 216  
**Wipp-Jal.taster 3158 00** → 216  
Jalousie Gruppent./-sch. 1-p **0154 00** → 289  
Jalousie Gruppent./-sch. 2-p **0157 00** → 289  
Schlüsseltaster 1-p **0163 00** → 218  
Schlüsselschalter 2-p **0144 00** → 290  
**Nebenstellen Wassergeschützt Aufputz IP44**  
Jalousie 1-p BSF **0154 30** → 177  
Schlüsseltaster 1-p **0163 30** → 177  
Schlüsselschalter 2-p **0144 30** → 178  
**Nebenstellen Aufputz**  
Wipp-Jal.schalter Pfeile + Montagepl. **3159 ..** → 192  
Wipp-Jal.taster Pfeile + Montagepl. **3158 ..** → 192  
**Windsensor als Nebenstelle**  
Windsensor Standard **0913 00** → 296  
Funktionsbeschreibung → 245

Jalousiesteuerung

Spezifikation Best.-Nr. VE PS EUR/Stk



5415 00 1/5 02 84,17

**+ Notwendiges Zubehör**

Einen der nachstehenden Artikel:

S3000 Bedienaufs. <b>5360</b> ..	→	247
S3000 Bedienaufs. Pfeile <b>5361</b> ..	→	247
S3000 Bedienaufs. Memory Pfeile <b>5363</b> ..	→	248
S3000 Touchaufs. <b>5365</b> ..	→	247
S3000 Jal.-/Schaltuhr Display <b>5366</b> ..	→	249
Gira eNet Funk Bedienaufs. <b>5495</b> ..	→	523
Gira eNet Funk Bedienaufs. Pfeile <b>5494</b> ..	→	523
Gira eNet Funk Bedienaufs. Memory <b>5493</b> ..	→	523
Gira eNet Funk Bedienaufs. Memory Pfeile <b>5492</b> ..	→	523
S3000 Bedienaufs. BT Pfeile <b>5382</b> ..		

**+ Optionales Zubehör**

**Nebenstelle für**

S3000 Jal.steuereins. + Nebenst.eing. <b>5414 00</b>	→	290
--	---	-----

Funktionsbeschreibung	→	245
-----------------------	---	-----

Spezifikation Best.-Nr. VE PS EUR/Stk

**Aufsätze Jalousiesteuerung aus dem System 3000**

**Merkmale**

- Betrieb mit Jalousiesteuerereinsatz aus dem System 3000.
- Bedienen von Jalousien, Rollläden und Markisen.
- Mit Jalousiesteuerereinsatz ist eine individuelle Zwischenposition speicherbar.
- Auch für Lichtapplikationen verwendbar.

**Technische Daten**

Umgebungstemperatur: -5 °C bis +45 °C



**System 55**

Cremeweiß glänzend	<b>5360 01</b>	1/5 02	<b>27,59</b>
Reinweiß glänzend	<b>5360 03</b>	1/5 02	<b>27,59</b>
Reinweiß seidenmatt	<b>5360 27</b>	1/5 02	<b>27,59</b>
Anthrazit	<b>5360 28</b>	1/5 02	<b>30,47</b>
Farbe Alu	<b>5360 26</b>	1/5 02	<b>35,03</b>
Schwarz matt	<b>5360 005</b>	1/5 02	<b>35,03</b>
Grau matt	<b>5360 015</b>	1/5 02	<b>35,03</b>
Edelstahl	<b>5360 600</b>	1/5 02	<b>43,29</b>

**Flächenschalter**

Reinweiß glänzend	<b>5360 112</b>	1/5 02	<b>30,36</b>
-------------------	-----------------	--------	--------------

**+ Notwendiges Zubehör**

Einen der nachstehenden Artikel:

**System 3000 Schalteinsatz**

S3000 Relaischalteins. <b>5403 00</b>	→	231
S3000 Relaischalteins. 2f <b>5404 00</b>	→	233
S3000 elektr. Schalteins. <b>5405 00</b>	→	234
S3000 Impulseins. <b>5410 00</b>	→	235

**System 3000 Dimmeinsatz**

S3000 Uni-LED-Dimmeins. Standard <b>5400 00</b>	→	238
S3000 Uni-LED-Dimmeins. Komfort <b>5401 00</b>	→	239
S3000 Uni-LED-Dimmeins. Komfort 2f <b>5402 00</b>	→	240
S3000 DALI Power-Steuereinheit UP-Eins. <b>5406 00</b>	→	243

**System 3000 Nebenstelleneinsatz**

S3000 Nebenst.eins. 2-Draht <b>5408 00</b>	→	243
S3000 Nebenst.eins. 3-Dr <b>5409 00</b>	→	244

**System 3000 Jalousieeinsatz**

S3000 Jal.steuereins. + Nebenst.eing. <b>5414 00</b>	→	245
S3000 Jal.steuereins. o.Nebenst.eing. <b>5415 00</b>	→	245

**+ Optionales Zubehör**

Wippe 1f unbedruckt **5372** ..

Funktionsbeschreibung	→	247
-----------------------	---	-----

Spezifikation Best.-Nr. VE PS EUR/Stk

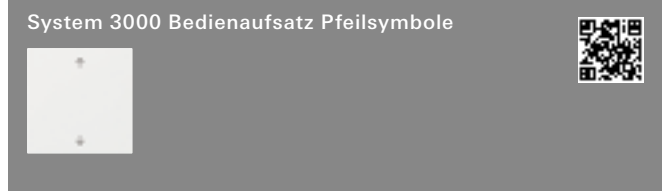

<b>System 55</b>				
Cremeweiß glänzend	5361 01	1/5	02	31,74
Reinweiß glänzend	5361 03	1/5	02	31,74
Reinweiß seidenmatt	5361 27	1/5	02	31,74
Anthrazit	5361 28	1/5	02	34,62
Farbe Alu	5361 26	1/5	02	39,19
Schwarz matt	5361 005	1/5	02	39,19
Grau matt	5361 015	1/5	02	39,19
Edelstahl	5361 600	1/5	02	47,45

<b>Flächenschalter</b>				
Reinweiß glänzend	5361 112	1/5	02	34,50

**+ Notwendiges Zubehör**

Siehe Auflistung bei  
S3000 Bedienaufs. 5360 .. → 291

**+ Optionales Zubehör**

Wippe 1f unbedruckt 5372 ..

Funktionsbeschreibung → 247

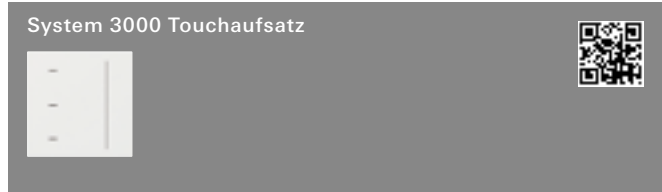

<b>System 55</b>				
Cremeweiß glänzend	5365 01	1/5	02	86,64
Reinweiß glänzend	5365 03	1/5	02	86,64
Reinweiß seidenmatt	5365 27	1/5	02	86,64
Anthrazit	5365 28	1/5	02	89,65
Farbe Alu	5365 26	1/5	02	94,16
Schwarz matt	5365 005	1/5	02	94,16
Grau matt	5365 015	1/5	02	94,16
Edelstahl	5365 600	1/5	02	102,55

**+ Notwendiges Zubehör**

Einen der nachstehenden Artikel:  
**System 3000 Schalteinsatz**

S3000 Relaischalteins. 5403 00	→	231
S3000 Relaischalteins. 2f 5404 00	→	233
S3000 elektr. Schalteins. 5405 00	→	234

<b>System 3000 Dimmeinsatz</b>				
S3000 Uni-LED-Dimmeins. Standard 5400 00	→	238		
S3000 Uni-LED-Dimmeins. Komfort 5401 00	→	239		
S3000 Uni-LED-Dimmeins. Komfort 2f 5402 00	→	240		
S3000 DALI Power-Steuereinheit UP-Eins. 5406 00	→	243		

<b>System 3000 Nebenstelleneinsatz</b>				
S3000 Nebenst.eins. 3-Dr 5409 00	→	244		

<b>System 3000 Jalousieeinsatz</b>				
S3000 Jal.steuereins. + Nebenst.eing. 5414 00	→	245		
S3000 Jal.steuereins. o.Nebenst.eing. 5415 00	→	245		

Funktionsbeschreibung → 247

Spezifikation Best.-Nr. VE PS EUR/Stk



<b>System 55</b>				
Cremeweiß glänzend	5363 01	1/5	02	89,67
Reinweiß glänzend	5363 03	1/5	02	89,67
Reinweiß seidenmatt	5363 27	1/5	02	89,67
Anthrazit	5363 28	1/5	02	92,56
Farbe Alu	5363 26	1/5	02	97,11
Schwarz matt	5363 005	1/5	02	97,11
Grau matt	5363 015	1/5	02	97,11
Edelstahl	5363 600	1/5	02	108,14

<b>Flächenschalter</b>				
Reinweiß glänzend	5363 112	1/5	02	92,43

**+ Notwendiges Zubehör**

Einen der nachstehenden Artikel:  
**System 3000 Schalteinsatz**

S3000 Relaischalteins. 5403 00	→	231
S3000 Relaischalteins. 2f 5404 00	→	233
S3000 elektr. Schalteins. 5405 00	→	234

<b>System 3000 Dimmeinsatz</b>				
S3000 Uni-LED-Dimmeins. Standard 5400 00	→	238		
S3000 Uni-LED-Dimmeins. Komfort 5401 00	→	239		
S3000 Uni-LED-Dimmeins. Komfort 2f 5402 00	→	240		
S3000 DALI Power-Steuereinheit UP-Eins. 5406 00	→	243		

<b>System 3000 Nebenstelleneinsatz</b>				
S3000 Nebenst.eins. 3-Dr 5409 00	→	244		

<b>System 3000 Jalousieeinsatz</b>				
S3000 Jal.steuereins. + Nebenst.eing. 5414 00	→	245		
S3000 Jal.steuereins. o.Nebenst.eing. 5415 00	→	245		

**+ Optionales Zubehör**

Wippe 2f unbedruckt Kontrollf. 5369 ..  
Wippe 2f Pfeile Kontrollf. 5386 ..

Funktionsbeschreibung → 248

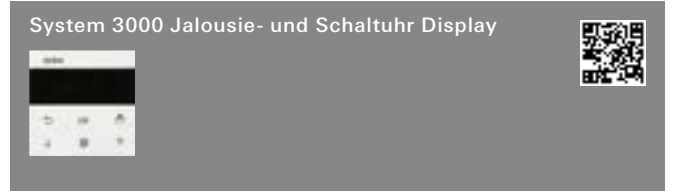

<b>System 55</b>				
Cremeweiß glänzend	5366 01	1/5	02	100,69
Reinweiß glänzend	5366 03	1/5	02	100,69
Reinweiß seidenmatt	5366 27	1/5	02	100,69
Anthrazit	5366 28	1/5	02	103,61
Farbe Alu	5366 26	1/5	02	108,14
Schwarz matt	5366 005	1/5	02	108,14
Grau matt	5366 015	1/5	02	108,14
Edelstahl (lackiert)	5366 600	1/5	02	116,43

<b>Flächenschalter</b>				
Reinweiß glänzend	5366 112	1/5	02	103,45

**+ Notwendiges Zubehör**

Siehe Auflistung bei  
S3000 Bedienaufs. Memory Pfeile 5363 .. → 291

Funktionsbeschreibung → 249

Spezifikation      Best.-Nr.      VE PS      EUR/Stk

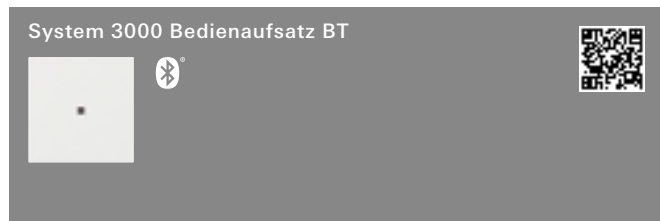

System 55				
Cremeweiß glänzend	<b>5368 01</b>	1/5	02	<b>129,11</b>
Reinweiß glänzend	<b>5368 03</b>	1/5	02	<b>129,11</b>
Reinweiß seidenmatt	<b>5368 27</b>	1/5	02	<b>129,11</b>
Anthrazit	<b>5368 28</b>	1/5	02	<b>132,02</b>
Farbe Alu	<b>5368 26</b>	1/5	02	<b>136,55</b>
Schwarz matt	<b>5368 005</b>	1/5	02	<b>136,55</b>
Grau matt	<b>5368 015</b>	1/5	02	<b>136,55</b>
Edelstahl	<b>5368 600</b>	1/5	02	<b>144,83</b>

Flächenschalter				
Reinweiß glänzend	<b>5368 112</b>	1/5	02	<b>131,85</b>

### + Notwendiges Zubehör

Siehe Auflistung bei  
 S3000 Bedieneufs. Memory Pfeile **5363 ..** → 291

### + Optionales Zubehör

S3000 Helligk.- + Temp.sensor BT **5466 02** → 259  
 BT Wandsender 1f **2461 ..** → 534  
 BT Wandsender 2f **2462 ..** → 534

Funktionsbeschreibung → 249



System 55				
Cremeweiß glänzend	<b>5382 01</b>	1/5	02	<b>129,11</b>
Reinweiß glänzend	<b>5382 03</b>	1/5	02	<b>129,11</b>
Reinweiß seidenmatt	<b>5382 27</b>	1/5	02	<b>129,11</b>
Anthrazit	<b>5382 28</b>	1/5	02	<b>132,02</b>
Farbe Alu	<b>5382 26</b>	1/5	02	<b>136,55</b>
Schwarz matt	<b>5382 005</b>	1/5	02	<b>136,55</b>
Grau matt	<b>5382 015</b>	1/5	02	<b>136,55</b>
Edelstahl	<b>5382 600</b>	1/5	02	<b>144,83</b>

Flächenschalter				
Reinweiß glänzend	<b>5382 112</b>	1/5	02	<b>131,85</b>

### + Notwendiges Zubehör

Siehe Auflistung bei  
 S3000 Bedieneufs. BT **5368 ..** → 248

### + Optionales Zubehör

S3000 Helligk.- + Temp.sensor BT **5466 02** → 259  
 BT Wandsender 1f **2461 ..** → 534  
 BT Wandsender 2f **2462 ..** → 534

Funktionsbeschreibung → 249

Spezifikation      Best.-Nr.      VE PS      EUR/Stk



System 55				
Cremeweiß glänzend	<b>5367 01</b>	1/5	02	<b>129,11</b>
Reinweiß glänzend	<b>5367 03</b>	1/5	02	<b>129,11</b>
Reinweiß seidenmatt	<b>5367 27</b>	1/5	02	<b>129,11</b>
Anthrazit	<b>5367 28</b>	1/5	02	<b>132,02</b>
Farbe Alu	<b>5367 26</b>	1/5	02	<b>136,55</b>
Schwarz matt	<b>5367 005</b>	1/5	02	<b>136,55</b>
Grau matt	<b>5367 015</b>	1/5	02	<b>136,55</b>
Edelstahl	<b>5367 600</b>	1/5	02	<b>144,83</b>

Flächenschalter				
Reinweiß glänzend	<b>5367 112</b>	1/5	02	<b>131,85</b>

### + Notwendiges Zubehör

Siehe Auflistung bei  
 S3000 Bedieneufs. Memory Pfeile **5363 ..** → 291

### + Optionales Zubehör

S3000 Helligk.- + Temp.sensor BT **5466 02** → 259  
 Wippe 2f unbedruckt Kontrollf. **5369 ..**  
 Wippe 2f Pfeile Kontrollf. **5386 ..**  
 BT Wandsender 1f **2461 ..** → 534  
 BT Wandsender 2f **2462 ..** → 534

Funktionsbeschreibung → 250



System 55				
Cremeweiß glänzend	<b>5381 01</b>	1/5	02	<b>129,11</b>
Reinweiß glänzend	<b>5381 03</b>	1/5	02	<b>129,11</b>
Reinweiß seidenmatt	<b>5381 27</b>	1/5	02	<b>129,11</b>
Anthrazit	<b>5381 28</b>	1/5	02	<b>132,02</b>
Farbe Alu	<b>5381 26</b>	1/5	02	<b>136,55</b>
Schwarz matt	<b>5381 005</b>	1/5	02	<b>136,55</b>
Grau matt	<b>5381 015</b>	1/5	02	<b>136,55</b>
Edelstahl	<b>5381 600</b>	1/5	02	<b>144,83</b>

Flächenschalter				
Reinweiß glänzend	<b>5381 112</b>	1/5	02	<b>131,85</b>

### + Notwendiges Zubehör

Siehe Auflistung bei  
 S3000 Bedieneufs. Memory Pfeile **5363 ..** → 248

### + Optionales Zubehör

S3000 Helligk.- + Temp.sensor BT **5466 02** → 259  
 Wippe 2f unbedruckt Kontrollf. **5369 ..**  
 Wippe 2f Pfeile Kontrollf. **5386 ..**  
 BT Wandsender 1f **2461 ..** → 534  
 BT Wandsender 2f **2462 ..** → 534

Funktionsbeschreibung → 250

Spezifikation Best.-Nr. VE PS EUR/Stk

**RF Bedienaufsätze für KNX**

RF Bedienaufsätze für KNX



**Querverweis**

Sortimentsübersicht und Funktionsbeschreibung → 407

**eNet Funk Bedienaufsätze**

eNet Funk Bedienaufsätze



**Querverweis**

Sortimentsübersicht und Funktionsbeschreibung → 522

**Taster für Gira One und KNX**

Taster für KNX



**Querverweis**

Sortimentsübersicht und Funktionsbeschreibung → 375

**Tastsensor 4**

Tastsensor 4 Komfort für KNX



**Querverweis**

Sortimentsübersicht und Funktionsbeschreibung → 000

Spezifikation Best.-Nr. VE PS EUR/Stk

**Jalousieaktoren für KNX**

Jalousieaktor 4fach DC 24 V mit Handbetätigung für KNX



REG 2154 00 1 26 275,00

Funktionsbeschreibung → 457

Jalousieaktor 2fach AC 230 V mit Handbetätigung für KNX



REG 2152 00 1 26 178,00

Funktionsbeschreibung → 457

Jalousieaktor 4fach AC 230 V / DC 12 - 48 V mit Handbetätigung für KNX



REG 1039 00 1 26 280,00

Funktionsbeschreibung → 457

Jalousieaktor 8fach AC 230 V / DC 12 - 48 V mit Handbetätigung für KNX



REG 2161 00 1 66 480,00

Funktionsbeschreibung → 458

Spezifikation Best.-Nr. VE PS EUR/Stk

Spezifikation Best.-Nr. VE PS EUR/Stk

## Schalten / Jalousien Standard

Schaltaktor 6fach 16 A / Jalousieaktor 3fach 16 A Standard für Gira One und KNX



REG 5023 00 1 66 284,18

### + Optionales Zubehör

Set Phasenschiene 1-p Sch./Jal.akt.16/8f **831300** → 478  
 Set Phasenschiene 1-p Sch./Jal.akt.24/12f **831400** → 478  
 10 x Endkappe Phasenschiene **831500** → 478

Funktionsbeschreibung → 454

## Schalten / Jalousien Komfort

Schaltaktor 6fach 16 A / Jalousieaktor 3fach 16 A Komfort für KNX



REG 5033 00 1 26 323,18

### + Optionales Zubehör

Set Phasenschiene 1-p Sch./Jal.akt.16/8f **831300** → 478  
 Set Phasenschiene 1-p Sch./Jal.akt.24/12f **831400** → 478  
 10 x Endkappe Phasenschiene **831500** → 478

Funktionsbeschreibung → 456

Schaltaktor 16fach 16 A / Jalousieaktor 8fach 16 A Standard für Gira One und KNX



REG 5028 00 1 66 490,00

### + Optionales Zubehör

Set Phasenschiene 1-p Sch./Jal.akt.16/8f **831300** → 478  
 10 x Endkappe Phasenschiene **831500** → 478

Funktionsbeschreibung → 454

Schaltaktor 16fach 16 A / Jalousieaktor 8fach 16 A Komfort für KNX



REG 5038 00 1 26 624,07

### + Optionales Zubehör

Set Phasenschiene 1-p Sch./Jal.akt.16/8f **831300** → 478  
 10 x Endkappe Phasenschiene **831500** → 478

Funktionsbeschreibung → 456

Schaltaktor 24fach 16 A / Jalousieaktor 12fach 16 A Standard für Gira One und KNX



REG 5030 00 1 66 666,42

### + Optionales Zubehör

Set Phasenschiene 1-p Sch./Jal.akt.24/12f **831400** → 478  
 10 x Endkappe Phasenschiene **831500** → 478

Funktionsbeschreibung → 455

Schaltaktor 24fach 16 A / Jalousieaktor 12fach 16 A Komfort für KNX



REG 5040 00 1 26 768,95

### + Optionales Zubehör

Set Phasenschiene 1-p Sch./Jal.akt.24/12f **831400** → 478  
 10 x Endkappe Phasenschiene **831500** → 478

Funktionsbeschreibung → 456



Spezifikation Best.-Nr. VE PS EUR/Stk

**Rollladenaktor für KNX**

Rollladenaktor 4fach AC 230 V mit Handbetätigung für KNX



REG **2160 00** 1 26 **262,99**

Funktionsbeschreibung → 458

**Sensoren**

System 3000 Helligkeits- und Temperatursensor BT



**5466 02** 1/5 02 **84,26**



**+ Notwendiges Zubehör**  
 Einen der nachstehenden Artikel:

S3000 Bedienaufs. BT **5368** .. → 249  
 S3000 Jal.-/Schaltuhr BT Pfeile **5367** .. → 250  
 S3000 RTR BT **5394** .. → 252

**+ Optionales Zubehör**  
 S3000 Geh. Helligk.- + Temp.sensor(IP66) **5467 00** → 296

Funktionsbeschreibung → 259

System 3000 Gehäuse Helligkeits- und Temperatursensor

Grau **5467 00** 1 02 **24,27**

**+ Notwendiges Zubehör**  
 S3000 Helligk.- + Temp.sensor BT **5466 02** → 296

**Merkmale**



- Aufputz-Gehäuse geeignet zum Einkleben des System 3000 Helligkeits- und Temperatursensors BT.
- Aufputz-Gehäuse aus Polycarbonat, Farbe ähnlich RAL 7035.
- Der transparente Polycarbonat Deckel ist schwarz bedruckt mit einer Freistelle für den Helligkeitssensor.

**Technische Daten**

Schutzart: IP66  
 Umgebungstemperatur: -15 °C bis +55 °C  
 Abmessungen in mm: B 100 H 52 T 37

Spezifikation Best.-Nr. VE PS EUR/Stk

**Windsensor Standard**

**0913 00** 1 06 **324,94**

**+ Optionales Zubehör**  
**Nebenstelle für**  
 S3000 Jal.steuereins. + Nebenst.eing. **5414 00** → 245

**Merkmale**

- Der Windsensor ermöglicht z. B. das Herauffahren der Jalousien in Abhängigkeit der Windstärke. So können empfindliche Jalousielamellen bei aufkommendem Wind geschützt werden.
- Erfassung und Auswertung von Windgeschwindigkeiten.
- 8 Windstärken einstellbar.
- Windalarm wird 15 Sekunden nach Überschreiten des eingestellten Windstärke-Schwellwertes ausgelöst.
- Testbetrieb zur Funktionsprüfung.
- Auswerteeinheit: Aufputzgerät zur Montage im Innenbereich in trockenen Räumen.
- Windgeber: Gerät zur Montage im Außenbereich.

**Technische Daten**

Windgeber

- Material Geber und Schalenstern: Kunststoff (ABS), schwarz
- Umgebungstemperatur: -20 °C bis +55 °C
- Anschlussleitung: JY-ST-Y 2 x 0,6 mm<sup>2</sup>, Länge 3 m (verlängerbar auf max. 50 m) IP55

Schutzart: IP55

Auswerteeinheit

- Windwarnbereich: 3,3 bis 24,5 m/s, einstellbar in 8 Stufen
- Schaltkontakt: Relais mit potenzialfreiem Schließer
- Belastbarkeit: max. 2 A
- Betriebsspannung: AC 230 V
- Schutzart: IP20

Maße

- B x H x T: 110 mm x 99 mm x 38 mm

Abmessungen in mm

- Schalendurchmesser: Ø 134 H 160

**Lieferumfang**

- Montagewinkel im Lieferumfang enthalten.

**Wetterstation Plus für KNX**



**2074 00** 1 06 **1312,67**

**+ Notwendiges Zubehör**  
 Spannungsvers. AC 24 V 1 A REG **1024 00** → 477

Funktionsbeschreibung → 471

Jalousiesteuerung

Spezifikation Best.-Nr. VE PS EUR/Stk



5146 00 1 06 646,43

### + Notwendiges Zubehör

Spannungsvers. DC 24 V 700 mA REG **2570 00** → 344  
 Spannungsvers. DC 24 V 300 mA REG **1296 00** → 344

### + Optionales Zubehör

Mastbefestigung Wettersensor **5148 00**  
 Wetterzentrale **5147 00**

### Merkmale

- Die Komponenten der aus Wettersensor und Wetterzentrale bestehenden Wetterstation können nicht einzeln verwendet werden.
- Der Wettersensor verfügt über folgende Sensoren:
  - Helligkeit aus drei Richtungen (in 90° Abstand zueinander, Himmelsrichtungen: Ost, Süd, West)
  - Temperatur
  - Windgeschwindigkeit
  - Niederschlagssensor, mit integrierter Heizung
- Die Sensorwerte übermittelt der Wettersensor an die Wetterzentrale, die die Sensorinformationen auswertet und auf den KNX Bus sendet.
- Der Wettersensor kann mit bis zu 20 Wetterzentralen (**5147 00**) kommunizieren.
- 10 Sensorkanäle für Wind, Niederschlag, Temperatur und Helligkeit. Innerhalb der Sensorkanäle können logische UND/ ODER-Verknüpfungen erstellt werden, um mehrere Sensorwerte gemeinsam auszuwerten.
- Auswerteverzögerung für alle Sensoren um zuverlässige Funktionalität zu gewährleisten.
- 8 Sonnenschutzkanäle für 8 Fassaden mit automatischer Sonnenschutzfunktion inkl. Auswerteverzögerung um eine zuverlässige Sonnenschutzfunktion zu gewährleisten.
- 2 Objekte für externe Helligkeitssensoren.
- Vordefiniertes Tag-Nacht-Objekt für die Umschaltung zwischen Tag-/Nachtbetrieb inkl. separater Aktivierungs-/ Deaktivierungsfunktion durch das Kommunikationsobjekt.
- Kommunikationsobjekt, das über Kommunikationsstörungen des Wettersensors mit der Wetterzentrale informiert.

Spezifikation Best.-Nr. VE PS EUR/Stk

### Technische Daten

#### Wettersensor

- Betriebsspannung ext. Versorgung: DC 18 – 34 V
- Eigenverbrauch: max. 5 W
- Anschluss zwischen Wettersensor und Wetterzentrale: 0,6 bis 0,8 mm (Busleitung z. B. J-Y(St)Y 2 x 2 x 0,8) Federsteckklemme und Anschlussklemme
- Anschlussart: Wand- bzw. Mastbefestigung
- Montageart: IP44
- Schutzart: III
- Bemessungsstoßspannung: 0,8 kV
- Umgebungstemperatur: -20 °C bis +55 °C
- Messbereich Wind: 2 bis 30 m/s
- Messbereich Helligkeit: 1 bis 100.000 Lux
- Messbereich Temperatur: -30 °C bis +60 °C
- Abmessungen in mm: B 121 H 105 T 227

#### Wetterzentrale

- KNX Medium: TP256
- Nennspannung KNX: DC 21 bis 32 V SELV
- Eigenverbrauch: max. 0,5 W
- Anschluss KNX: 0,6 bis 0,8 mm (Busleitung z. B. J-Y(St)Y 2 x 2 x 0,8)
- Maximale Leitungslänge zwischen Wettersensor und Wetterzentrale : 1.000 m
- Schutzart: IP20
- Schutzklasse: III
- Bemessungsstoßspannung: 0,8 kV
- Anzahl Wetterzentralen, die mit einem Wettersensor verbunden werden können: 20
- Umgebungstemperatur: -5 °C bis +45 °C
- Abmessungen
- Teilungseinheiten (TE): 3

### Hinweise

- KNX Data Secure kompatibel.
- Vorbereitet für Gira One.

### Lieferumfang

- Anschluss- und Abzweigklemme für KNX im Lieferumfang enthalten.

Spezifikation Best.-Nr. VE PS EUR/Stk



5147 00 1 06 346,12

**+ Notwendiges Zubehör**

Wettersensor + Wetterzentrale (REG) **5146 ..**  
 Wettersensor f. Wetterzentrale (KNX) **8380 ..**

**Merkmale**

- Die Wetterzentrale wird in Kombination mit dem Wettersensor **8380 00** eingesetzt, wertet die Sensorinformationen aus und übermittelt diese auf den KNX:
  - Windgeschwindigkeit
  - Außentemperatur
  - Helligkeit in Lux aller drei Helligkeitssensoren inkl. der maximalen Helligkeit.
  - Niederschlag (ja / nein)
- An einen Wettersensor können bis zu 20 Wetterzentralen angeschlossen werden.
- 10 Sensorkanäle für Wind, Niederschlag, Temperatur und Helligkeit. Innerhalb der Sensorkanäle können logische UND/ ODER-Verknüpfungen erstellt werden, um mehrere Sensorwerte gemeinsam auszuwerten.
- Auswerteverzögerung für alle Sensoren um zuverlässige Funktionalität zu gewährleisten.
- 8 Sonnenschutzkanäle für 8 Fassaden mit automatischer Sonnenschutzfunktion inkl. Auswerteverzögerung um eine zuverlässige Sonnenschutzfunktion zu gewährleisten.
- 2 Objekte für externe Helligkeitssensoren.
- Vordefiniertes Tag-Nacht-Objekt für die Umschaltung zwischen Tag-/Nachtbetrieb inkl. separater Aktivierungs-/ Deaktivierungsfunktion durch das Kommunikationsobjekt.
- Kommunikationsobjekt, das über Kommunikationsstörungen des Wettersensors mit der Wetterzentrale informiert.

**Technische Daten**

KNX Medium:	TP256
Nennspannung KNX:	DC 21 bis 32 V SELV
Eigenverbrauch:	max. 0,5 W
Anschluss KNX:	0,6 bis 0,8 mm (Busleitung z. B. J-Y(St)Y 2 x 2 x 0,8)
Maximale Leitungslänge zwischen Wettersensor und Wetterzentrale:	1.000 m
Schutzart:	IP20
Schutzklasse:	III
Bemessungsstoßspannung:	0,8 kV
Anzahl Wetterzentralen, die mit einem Wettersensor verbunden werden können:	20
Umgebungstemperatur:	-5 °C bis +45 °C
Abmessungen	
- Teilungseinheiten (TE):	3

**Hinweise**

- KNX Data Secure kompatibel.

**Lieferumfang**

- Anschluss- und Abzweigklemme für KNX im Lieferumfang enthalten.

Spezifikation Best.-Nr. VE PS EUR/Stk

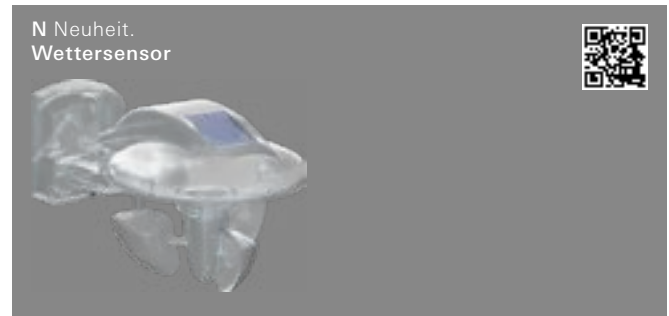

8380 00 1 06 458,10

**+ Notwendiges Zubehör**

Spannungsvers. DC 24 V 700 mA REG **2570 00** → 344  
 Spannungsvers. DC 24 V 300 mA REG **1296 00** → 344

**+ Optionales Zubehör**

Wetterzentrale **5147 00**  
 Mastbefestigung Wettersensor **5148 00**

**Merkmale**

- Der Wettersensor wird in Kombination mit der Wetterzentrale (5174 00) eingesetzt und verfügt über folgende Sensoren:
  - Helligkeit aus drei Richtungen (in 90° Abstand zueinander, Himmelsrichtungen: Ost, Süd, West)
  - Temperatur
  - Windgeschwindigkeit.
  - Niederschlagssensor mit integrierter Heizung.
- Die Sensorwerte übermittelt der Wettersensor an die Wetterzentrale, die die Sensorinformationen auswertet und auf den KNX Bus sendet.
- Der Wettersensor kann mit bis zu 20 Wetterzentralen kommunizieren.

**Technische Daten**

Betriebsspannung ext.	DC 18 – 34 V
Versorgung:	
Eigenverbrauch:	max. 5 W
Anschluss zwischen Wettersensor und Wetterzentrale:	0,6 bis 0,8 mm (Busleitung z. B. J-Y(St)Y 2 x 2 x 0,8)
Anschlussart:	Federsteckklemme und Anschlussklemme
Montageart:	Wand- bzw. Mastbefestigung (Zubehör)
Schutzart:	IP44
Schutzklasse:	III
Bemessungsstoßspannung:	0,8 kV
Umgebungstemperatur:	-20 °C bis +55 °C
Messbereich Wind:	2 bis 30 m/s
Messbereich Helligkeit:	1 bis 100.000 Lux
Messbereich Temperatur:	-30 °C bis +60 °C
Abmessungen in mm:	B 121 H 105 T 227
Maximale Leitungslänge zwischen Wettersensor und Wetterzentrale:	1000
Anzahl Wetterzentralen, die mit einem Wettersensor verbunden werden können:	20

Spezifikation	Best.-Nr.	VE	PS	EUR/Stk
---------------	-----------	----	----	---------

## Trennrelais

### Merkmale

- Gleichzeitige Ansteuerung von mehreren Jalousieantrieben.
- Je zwei Antriebe werden mit einem Trennrelais elektrisch entkoppelt.
- Mit zwei Nebenstelleneingängen für die Einzelbedienung der Jalousien und einem Zentraleingang für Zentralfunktion, z. B. von einer Zeitschaltuhr oder zur Umsetzung von Zentralsteuerungen bei Aufteilung auf mehrere FI-Schutzschalter.

### Technische Daten

Nennspannung:	AC 230 V, 50 Hz
Schaltstrom:	4 A, $\cos \phi \geq 0,8$ ind., 100 % ED
Anschlüsse	
- Versorgung:	2 x Schraubklemme
- Zentral:	2 x Schraubklemme
- Antrieb 1, 2:	je 2 Schraubklemmen
- Nebenstelle 1, 2:	je 1 Schraubklemme
Umgebungstemperatur:	-25 °C bis +70 °C

Jalousiesteuerung



Unterputz	<b>0382 00</b>	1/5 02	<b>85,29</b>
-----------	----------------	--------	--------------

### Technische Daten

Einbautiefe:	21,5 mm
--------------	---------

### Hinweise

- Das Trennrelais Unterputz wird in eine Gerätedose montiert. (Verwendung einer tiefen Gerätedose empfohlen.)



Aufputz	<b>0387 00</b>	1 02	<b>97,46</b>
---------	----------------	------	--------------

### Technische Daten

Einbautiefe:	39 mm
--------------	-------

### Lieferumfang

- Das Trennrelais Aufputz wird in einer wassergeschützten Abzweigdose für den Einbau in den Jalousie- bzw. Rollladenkasten geliefert.



REG	<b>0861 00</b>	1 02	<b>97,46</b>
-----	----------------	------	--------------

### Technische Daten

Abmessungen	
- Teilungseinheiten (TE):	2,5

### Hinweise

- Das Trennrelais REG wird auf einer Hutprofilschiene montiert.

# Heizung, Lüftung, Klima

- 301 \_\_\_\_\_ Raumtemperurregler  
System 3000 Einsätze
- 302 \_\_\_\_\_ Raumtemperurregler  
System 3000 Aufsätze
- 302 \_\_\_\_\_ Einsätze Raumtemperurregler
- 304 \_\_\_\_\_ Abdeckungen Raumtemperurregler
- 304 \_\_\_\_\_ Raumtemperurregler
- 305 \_\_\_\_\_ Lüftung, Klima
- 305 \_\_\_\_\_ Heizung
- 307 \_\_\_\_\_ Zubehör

## Gira Akademie & Die neue Form des Lernens.

Zu diesen Produkten bietet die Gira Akademie Schulungsinhalte an, weitere Informationen auf [www.akademie.gira.de](http://www.akademie.gira.de)



Spezifikation Best.-Nr. VE PS EUR/Stk

## Raumtemperaturregler System 3000 Einsätze

System 3000 Raumtemperaturregler-Einsatz mit Fühleranschluss



5395 00 1/5 02 110,15

### + Notwendiges Zubehör

Einen der nachstehenden Artikel:

S3000 RTR Display <b>5393 ..</b>	
S3000 RTR BT <b>5394 ..</b>	
<b>RF Bedieneinsätze für KNX</b>	
RF Bedieneins. 1f KNX <b>5104 ..</b>	→ 408
RF Bedieneins. 1f Pfeile KNX <b>5105 ..</b>	→ 408
RF Bedieneins. 1f Heizmodus KNX <b>5106 ..</b>	→ 408
RF Bedieneins. 2f KNX <b>5107 ..</b>	→ 409
RF Bedieneins. 2f Pfeile KNX <b>5108 ..</b>	→ 409



### + Optionales Zubehör

Therm. Stellantrieb 230 V <b>2169 00</b>	→ 306
Fernfühler <b>1493 00</b>	→ 307
Klemmleiste 6f 230 V <b>2479 00</b>	→ 306

Funktionsbeschreibung → 246

Spezifikation Best.-Nr. VE PS EUR/Stk

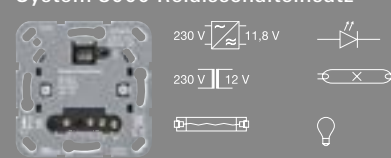
### System 3000 Relaischalteinheit

5403 00 1/5 02 92,42

### + Notwendiges Zubehör

Einen der nachstehenden Artikel:

#### System 3000 Systemaufsätze

S3000 Bedieneins. <b>5360 ..</b>	→ 247
S3000 Bedieneins. Pfeile <b>5361 ..</b>	→ 247
S3000 Touchaufs. <b>5365 ..</b>	→ 247
S3000 Bedieneins. Memory Pfeile <b>5363 ..</b>	→ 248
S3000 Jal.-/Schaltuhr Display <b>5366 ..</b>	→ 248
S3000 Bedieneins. BT <b>5368 ..</b>	→ 249
S3000 Jal.-/Schaltuhr BT Pfeile <b>5367 ..</b>	→ 250
S3000 RTR Display <b>5393 ..</b>	→ 251
S3000 RTR BT <b>5394 ..</b>	→ 252

#### System 3000 Bewegungsmelderaufsätze

S3000 Beweg.m.aufs. 1,10 m Standard <b>5373 ..</b>	→ 253
S3000 Beweg.m.aufs. 1,10 m Std NLZ <b>5379 ..</b>	→ 253
S3000 Beweg.m.aufs. 1,10 m Komfort BT <b>5374 ..</b>	→ 254
S3000 Beweg.m.aufs. 2,20 m Standard <b>5375 ..</b>	→ 255
S3000 Beweg.m.aufs. 2,20 m Komfort BT <b>5376 ..</b>	→ 255
S3000 Präsenz- + Beweg.m. 360°-Aufs. BT <b>5377 02</b>	→ 256

#### RF Bedieneinsätze für KNX

RF Bedieneins. 1f KNX <b>5104 ..</b>	→ 408
RF Bedieneins. 1f Pfeile KNX <b>5105 ..</b>	→ 408
RF Bedieneins. 1f Heizmodus KNX <b>5106 ..</b>	→ 408
RF Bedieneins. 2f KNX <b>5107 ..</b>	→ 409
RF Bedieneins. 2f Pfeile KNX <b>5108 ..</b>	→ 409

#### eNet Funk Bedieneinsätze



Gira eNet Funk Bedieneins. <b>5495 ..</b>	→ 523
Gira eNet Funk Bedieneins. Pfeile <b>5494 ..</b>	→ 523
Gira eNet Funk Bedieneins. Memory <b>5493 ..</b>	→ 523
Gira eNet Funk Bedieneins. Memory Pfeile <b>5492 ..</b>	→ 523

### + Optionales Zubehör

Therm. Stellantrieb 230 V <b>2169 00</b>	→ 306
Wipptaster Schließer <b>3151 00</b>	→ 213
S3000 Nebenst.eins. 2-Draht <b>5408 00</b>	→ 243
S3000 Nebenst.eins. 3-Dr <b>5409 00</b>	→ 244

Funktionsbeschreibung → 231

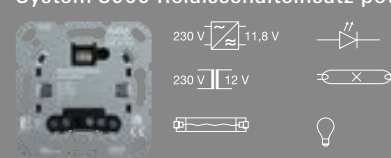
### System 3000 Relaischalteinheit potenzialfrei

5407 00 1/5 02 98,02

### + Notwendiges Zubehör

Siehe Auflistung bei

S3000 Relaischalteinheit. <b>5403 00</b>	→ 231
--	-------

### + Optionales Zubehör

Siehe Auflistung bei

S3000 Relaischalteinheit. <b>5403 00</b>	→ 231
--	-------

Funktionsbeschreibung → 232

Spezifikation	Best.-Nr.	VE	PS	EUR/Stk
 <p>System 3000 Elektronischer Schalteinsatz</p> <p>230 V <math>\approx</math> 11,8 V</p> <p>230 V <math>\approx</math> 12 V</p>	<b>5405 00</b>	1/5	02	<b>92,42</b>
<b>+ Notwendiges Zubehör</b> Siehe Auflistung bei S3000 Relaischalteins. <b>5403 00</b> → 301				
<b>+ Optionales Zubehör</b> Therm. Stellantrieb 230 V <b>2169 00</b> → 306 Wipptaster Schließser <b>3151 00</b> → 213 S3000 Nebenst.eins. 2-Draht <b>5408 00</b> → 243 S3000 Nebenst.eins. 3-Dr <b>5409 00</b> → 244				
Funktionsbeschreibung				→ 234

**Raumtemperaturregler System 3000 Aufsätze**

Spezifikation	Best.-Nr.	VE	PS	EUR/Stk
 <p>System 3000 Raumtemperaturregler Display</p>				

System 55	Best.-Nr.	VE	PS	EUR/Stk
Cremeweiß glänzend	<b>5393 01</b>	1/5	02	<b>106,45</b>
Reinweiß glänzend	<b>5393 03</b>	1/5	02	<b>106,45</b>
Reinweiß seidenmatt	<b>5393 27</b>	1/5	02	<b>106,45</b>
Farbe Alu	<b>5393 26</b>	1/5	02	<b>112,51</b>
Anthrazit	<b>5393 28</b>	1/5	02	<b>110,09</b>
Schwarz matt	<b>5393 005</b>	1/5	02	<b>112,51</b>
Grau matt	<b>5393 015</b>	1/5	02	<b>112,51</b>
Edelstahl	<b>5393 600</b>	1/5	02	<b>119,32</b>

Flächenschalter	Best.-Nr.	VE	PS	EUR/Stk
Reinweiß glänzend	<b>5393 112</b>	1/5	02	<b>109,29</b>

<b>+ Notwendiges Zubehör</b>				
Einen der nachstehenden Artikel:				
<b>System 3000 Raumklima</b>				
S3000 RTR-Eins. + Fühleranschluss <b>5395 00</b>				→ 246
<b>System 3000 Schalteinsatz</b>				
S3000 Relaischalteins. <b>5403 00</b>				→ 231
S3000 elektr. Schalteins. <b>5405 00</b>				→ 234
Funktionsbeschreibung				→ 251

Spezifikation	Best.-Nr.	VE	PS	EUR/Stk
 <p>System 3000 Raumtemperaturregler BT</p>				
<b>System 55</b>				
Cremeweiß glänzend	<b>5394 01</b>	1/5	02	<b>136,15</b>
Reinweiß glänzend	<b>5394 03</b>	1/5	02	<b>136,15</b>
Reinweiß seidenmatt	<b>5394 27</b>	1/5	02	<b>136,15</b>
Farbe Alu	<b>5394 26</b>	1/5	02	<b>142,22</b>
Anthrazit	<b>5394 28</b>	1/5	02	<b>139,80</b>
Schwarz matt	<b>5394 005</b>	1/5	02	<b>142,22</b>
Grau matt	<b>5394 015</b>	1/5	02	<b>142,22</b>
Edelstahl	<b>5394 600</b>	1/5	02	<b>149,02</b>
<b>Flächenschalter</b>				
Reinweiß glänzend	<b>5394 112</b>	1/5	02	<b>138,99</b>

<b>+ Notwendiges Zubehör</b>				
Einen der nachstehenden Artikel:				
<b>System 3000 Raumklima</b>				
S3000 RTR-Eins. + Fühleranschluss <b>5395 00</b>				→ 246
<b>System 3000 Schalteinsatz</b>				
S3000 Relaischalteins. <b>5403 00</b>				→ 231
S3000 elektr. Schalteins. <b>5405 00</b>				→ 234
S3000 Relaischalteins. pot.frei <b>5407 00</b>				→ 232
<b>+ Optionales Zubehör</b>				
S3000 Helligk.- + Temp.sensor BT <b>5466 02</b>				→ 259
BT Wandsender 1f <b>2461 ..</b>				→ 534
BT Wandsender 2f <b>2462 ..</b>				→ 534
Funktionsbeschreibung				→ 252

**Einsätze Raumtemperaturregler**

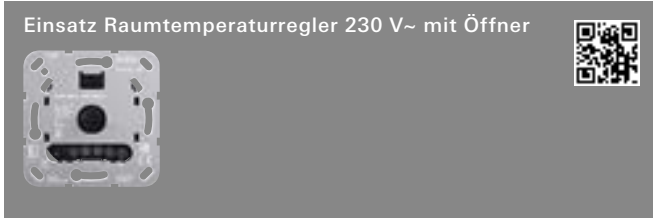
Spezifikation	Best.-Nr.	VE	PS	EUR/Stk
 <p>Einsatz Raumtemperaturregler 230 V~ mit Öffner</p>				
	<b>2470 00</b>	1/5	02	<b>70,32</b>

<b>+ Notwendiges Zubehör</b>				
Abd. RTR <b>2706 ..</b>				
				→ 304
<b>+ Optionales Zubehör</b>				
Therm. Stellantrieb 230 V <b>2169 00</b>				→ 306
Klemmleiste 6f 230 V <b>2479 00</b>				→ 306

- Merkmale**
- Steuern von elektrothermischen Stellantrieben für 230 V~.
  - Regeln der Raumtemperatur in geschlossenen Räumen.
  - Interner Temperatursensor.
  - Geräuschloses Schalten.
  - Ausgangssignal: Pulsweitenmodulation (PWM).
  - Für Ventiltyp „stromlos geschlossen“.
  - Einstellbereich der Raumtemperatur kann mit Einstellungen eingeschränkt werden.
  - Ventilschutzfunktion (1 x wöchentliches Auf- und Zufahren des Ventils).

<b>Technische Daten</b>	
Nennspannung:	AC 230 V, 50/60 Hz
Stand-by:	<0,5 W
Anzahl der Stellantriebe:	1 bis 10
Montage:	in Gerätedose nach DIN 49073
Umgebungstemperatur:	-5 °C bis +45 °C

Heizung, Lüftung, Klima

Spezifikation Best.-Nr. VE PS EUR/Stk

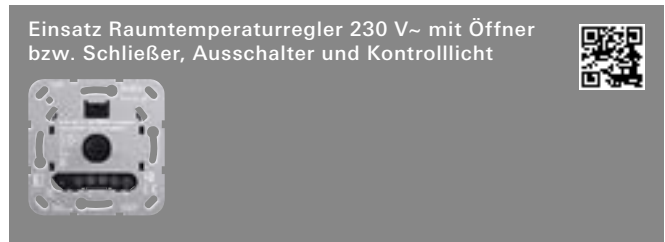

2472 00 1/5 02 75,53

**+ Notwendiges Zubehör**

Abd. RTR Kontroll **2702 ..** → 304

**+ Optionales Zubehör**

Therm. Stellantrieb 230 V **2169 00** → 306  
 Klemmleiste 6f 230 V **2479 00** → 306

**Merkmale**

- Steuern von elektrothermischen Stellantrieben für 230 V~.
- Regeln der Raumtemperatur in geschlossenen Räumen.
- Manuelles Ausschalten der Temperaturregelung.
- Eingangsklemme zur Aktivierung der Absenk-Temperatur (ECO) über Zentraluhr.
- Eingangsklemme zur Aktivierung des Kühlbetriebs über Zentralsteuerung.
- Interner Temperatursensor.
- Frostschutzfunktion.
- Geräuschloses Schalten.
- Temperatursturzerkennung (Aufrufen der Frostschutztemperatur bei Fensteröffnung).
- Ausgangssignal: Pulsweitenmodulation (PWM) oder Zweipunktregelung (Ein/Aus).
- Anpassung an Ventile (stromlos offen oder stromlos geschlossen).
- Offseteinstellung (Korrekturwert zur gemessenen Temperatur).
- Einstellbereich der Raumtemperatur kann mit Einstellringen eingeschränkt werden.
- Ventilschutzfunktion (1 x wöchentliches Auf- und Zufahren des Ventils).

**Technische Daten**

Nennspannung: AC 230 V, 50/60 Hz  
 Stand-by: <0,5 W  
 Anzahl der Stellantriebe: 1 bis 10  
 Montage: in Gerätedose nach DIN 49073  
 Leitungslänge Eingänge: max. 100 m  
 Umgebungstemperatur: -5 °C bis +45 °C

Spezifikation Best.-Nr. VE PS EUR/Stk

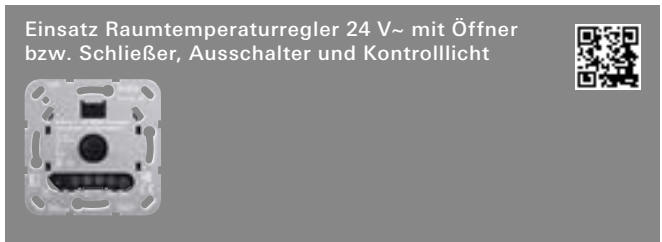

2473 00 1/5 02 75,53

**+ Notwendiges Zubehör**

Abd. RTR Kontroll **2702 ..** → 304

**+ Optionales Zubehör**

Therm. Stellantrieb 24 V **2179 00** → 306

**Merkmale**

- Steuern von elektrothermischen Stellantrieben für 24 V~.
- Regeln der Raumtemperatur in geschlossenen Räumen.
- Manuelles Ausschalten der Temperaturregelung.
- Eingangsklemme zur Aktivierung der Absenk-Temperatur (ECO) über Zentraluhr.
- Eingangsklemme zur Aktivierung des Kühlbetriebs über Zentralsteuerung.
- Interner Temperatursensor.
- Frostschutzfunktion.
- Geräuschloses Schalten.
- Temperatursturzerkennung (Aufrufen der Frostschutztemperatur bei Fensteröffnung).
- Ausgangssignal: Pulsweitenmodulation (PWM) oder Zweipunktregelung (Ein/Aus).
- Anpassung an Ventile (stromlos offen oder stromlos geschlossen).
- Offseteinstellung (Korrekturwert zur gemessenen Temperatur).
- Einstellbereich der Raumtemperatur kann mit Einstellringen eingeschränkt werden.
- Ventilschutzfunktion (1 x wöchentliches Auf- und Zufahren des Ventils).

**Technische Daten**

Nennspannung: AC 24 V SELV (± 10%), 50/60 Hz  
 Anschlussleistung: 24 W  
 Stand-by: <0,1 W  
 Anzahl Stellantriebe: 1 bis 5  
 Montage: in Gerätedose nach DIN 49073  
 Leitungslänge Eingänge: max. 100 m  
 Umgebungstemperatur: -5 °C bis +45 °C

Heizung, Lüftung, Klima



Spezifikation Best.-Nr. VE PS EUR/Stk

Ersetzt 0394 ..  
Einsatz Raumtemperaturregler 230 V~/10 A mit Schließer, Kontrolllicht und Sensor für elektrische Fußbodenheizung



2474 00 1 02 115,99

**+ Notwendiges Zubehör**

Abd. RTR Kontroll 2702 .. → 304

**Merkmale**

- Elektronischer Temperaturregler zum Steuern von elektrischen Fußbodenheizungen oder Fußbodentemperiersystemen.
- Regeln der Fußbodentemperatur in geschlossenen Räumen.
- Manuelles Ausschalten der Temperaturregelung des Fußbodens.
- Eingangsklemme zur Aktivierung der Absenk-Temperatur (ECO) über Zentraluhr.
- Externer Temperatursensor (Fernfühler).
- Frostschutzfunktion.
- Ausgangssignal: Pulsweitenmodulation (PWM) oder Zweipunktregelung (Ein/Aus).
- Heizunterbrechung bei Dauerheizen nach einer Stunde für 5 Minuten.
- Einstellbereich der Raumtemperatur kann mit Einstellungen eingeschränkt werden.

**Technische Daten**

Nennspannung:	AC 230 V, 50 Hz
Schaltstrom:	max. 10 A
Anschlussleistung	
- Ohmsche Last:	2300 W
Stand-by:	< 0,15 W
Leitungslänge	
- Eingänge:	max. 100 m
Montage:	in Gerätedose nach DIN 49073
Umgebungstemperatur:	-5 °C bis +45 °C
Fernfühler	
- Anschlussleitung:	4 m
- verlängerbar:	max. 50 m
- verlängerbar:	2 x 1,5 mm <sup>2</sup>
Abmessungen in mm	
- Fühler:	Ø 7,8 H 20

**Hinweise**

- Fernfühler im Fußboden im Leerrohr verlegen.
- Die Zuleitung zum Fernfühler ist verlängerbar auf 50 m mit 2-adriger Leitung (2 x 1,5 mm<sup>2</sup>).

**Lieferumfang**

- Fernfühler in Kunststoffkappe ist im Lieferumfang enthalten.

Spezifikation Best.-Nr. VE PS EUR/Stk

**Abdeckungen Raumtemperaturregler**

Abdeckung für Raumtemperaturregler mit Kontrolllicht

**System 55**

Cremeweiß glänzend	2702 01	10 02	10,91
Reinweiß glänzend	2702 03	10 02	10,91
Reinweiß seidematt	2702 27	10 02	10,91
Farbe Alu	2702 26	10 02	17,68
Anthrazit	2702 28	10 02	12,47
Schwarz matt	2702 005	10 02	17,68
Grau matt	2702 015	10 02	17,68
Edelstahl	2702 600	10 02	17,68

**Flächenschalter**

Reinweiß glänzend	2702 112	10 02	11,84
-------------------	----------	-------	-------

**+ Notwendiges Zubehör**

- Einen der nachstehenden Artikel:
- RTR 230 V Öff./Schließ. Aus + Kontroll 2472 00 → 303
  - RTR 24 V Öff./Schließ. Aus + Kontroll 2473 00 → 303
  - RTR 230 V Schließer Kontroll FBH 2474 00 → 304

Abdeckung für Raumtemperaturregler



**System 55**

Cremeweiß glänzend	2706 01	10 02	8,45
Reinweiß glänzend	2706 03	10 02	8,45
Reinweiß seidematt	2706 27	10 02	8,45
Farbe Alu	2706 26	10 02	15,22
Anthrazit	2706 28	10 02	10,02
Schwarz matt	2706 005	10 02	15,22
Grau matt	2706 015	10 02	15,22
Edelstahl	2706 600	10 02	15,22

**Flächenschalter**

Reinweiß glänzend	2706 112	10 02	9,38
-------------------	----------	-------	------

**+ Notwendiges Zubehör**

- RTR 230 V Öffner 2470 00 → 302

**Raumtemperaturregler**

Tastsensor 4 Komfort für KNX



**Querverweis**  
Sortimentsübersicht und Funktionsbeschreibung → 000

Heizung, Lüftung, Klima

Spezifikation Best.-Nr. VE PS EUR/Stk



**Querverweis**  
Sortimentsübersicht und Funktionsbeschreibung → 386



**Querverweis**  
Sortimentsübersicht und Funktionsbeschreibung → 394



**Querverweis**  
Sortimentsübersicht und Funktionsbeschreibung → 387



**Querverweis**  
Sortimentsübersicht und Funktionsbeschreibung → 395



**Querverweis**  
Sortimentsübersicht und Funktionsbeschreibung → 375

Spezifikation Best.-Nr. VE PS EUR/Stk



**Querverweis**  
Sortimentsübersicht und Funktionsbeschreibung → 407



**Querverweis**  
Sortimentsübersicht und Funktionsbeschreibung → 401

## Lüftung, Klima



REG	2163 00	1 26	348,54
Funktionsbeschreibung			→ 468

## Heizung

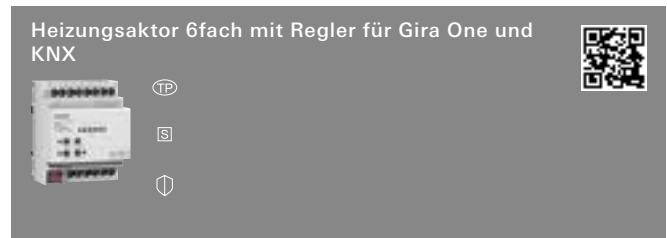

REG	2139 00	1 66	253,48
+ Optionales Zubehör			
Ventiladapter 1	1124 00	→	307
Therm. Stellantrieb 230 V	2169 00	→	306
Therm. Stellantrieb 24 V	2179 00	→	306
Funktionsbeschreibung			→ 466



REG	2114 00	1 26	178,26
Funktionsbeschreibung			→ 467

Spezifikation Best.-Nr. VE PS EUR/Stk



REG **1022 00** 1 26 **420,64**

Funktionsbeschreibung → 468



**2169 00** 1 06 **51,55**

**+ Optionales Zubehör**

- Heizungsaktor 6f Regler **2139 00** → 466
- RTR 230 V Öff./Schließ. Aus + Kontroll **2472 00** → 303
- RTR 230 V Öffner **2470 00** → 302
- Ventiladapter 1 **1124 00** → 307
- Ventiladapter 2 **1125 00** → 307
- Ventiladapter 3 **1126 00** → 307
- Schnurableitung 5-p **0400 00** → 225
- Klemmleiste 6f 230 V **2479 00** → 306

**Merkmale**

- Thermischer Stellantrieb zur Betätigung von Heizungsventilen für eine Einzelraumregelung.
- Kompatibel zum Ventiladaptersystem und zur Anschlussleitung des Vorgängers.
- Zustandsanzeige geöffnet oder geschlossen.
- First-Open-Funktion für einfache Montage und Inbetriebnahme.
- Stromlos geschlossen.

**Technische Daten**

Betriebsspannung:	AC 230 V, 50/60 Hz
Betriebsleistung:	ca. 1 W
Ventilhübe:	4 mm
Umgebungstemperatur:	0 °C bis 60 °C
Stellkraft:	100 N
Schutzart:	IP54
Anschlussleitung	
- Querschnitt:	2 x 0,75 mm <sup>2</sup>
- Länge:	1 m
Abmessungen in mm	B 58 H 58 T 45

**Lieferumfang**

- Ventiladapter VA 80 für folgende Eckventile im Lieferumfang enthalten. Heimeier, MNG (ab 1998), Oventrop M30x1,5 (ab 1997), Oventrop Cocon Q, Onda, Schlösser (ab 1993), Comap M30x1,5, Tour & Andersson (ab 1999), IVAR, Strawa (ab 2003 neue Halterung), Taco (für Alpha-Antrieb ab 2005), Emmeti, Caleffi-Verteiler Serie 670, Bianchi 4-Wege-Ventil, Nereus Eckventil DN 10.



**2179 00** 1 06 **50,79**

**+ Optionales Zubehör**

- Heizungsaktor 6f Regler **2139 00** → 466
- Ventiladapter 1 **1124 00** → 307
- Ventiladapter 2 **1125 00** → 307
- Ventiladapter 3 **1126 00** → 307
- Schnurableitung 5-p **0400 00** → 225

Spezifikation Best.-Nr. VE PS EUR/Stk

**Merkmale**

- Thermischer Stellantrieb zur Betätigung von Heizungsventilen für eine Einzelraumregelung.
- Kompatibel zum Ventiladaptersystem und zur Anschlussleitung des Vorgängers.
- Zustandsanzeige geöffnet oder geschlossen.
- First-Open-Funktion für einfache Montage und Inbetriebnahme.
- Stromlos geschlossen.

**Technische Daten**

Betriebsspannung:	AC/DC 24 V
Betriebsleistung:	ca. 1 W
Ventilhübe:	4 mm
Umgebungstemperatur:	0 °C bis 60 °C
Stellkraft:	100 N
Schutzart:	IP54
Anschlussleitung	
- Querschnitt:	2 x 0,75 mm <sup>2</sup>
- Länge:	1 m
Abmessungen in mm	B 58 H 58 T 45

**Lieferumfang**

- Ventiladapter VA 80 für folgende Eckventile im Lieferumfang enthalten. Heimeier, MNG (ab 1998), Oventrop M30x1,5 (ab 1997), Oventrop Cocon Q, Onda, Schlösser (ab 1993), Comap M30x1,5, Tour & Andersson (ab 1999), IVAR, Strawa (ab 2003 neue Halterung), Taco (für Alpha-Antrieb ab 2005), Emmeti, Caleffi-Verteiler Serie 670, Bianchi 4-Wege-Ventil, Nereus Eckventil DN 10.

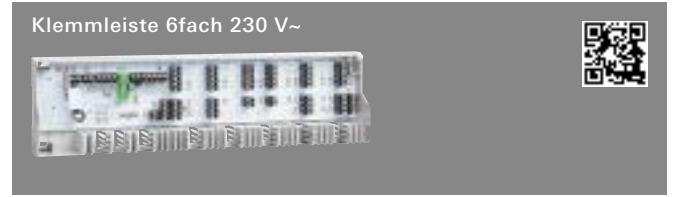

**2479 00** 1 02 **98,51**

**+ Notwendiges Zubehör**

- Einen der nachstehenden Artikel:**
- Therm. Stellantrieb 230 V **2169 00** → 306
  - RTR 230 V Öffner **2470 00** → 302
  - RTR 230 V Öff./Schließ. Aus + Kontroll **2472 00** → 303
  - S3000 RTR Display **5393 ..** → 302
  - S3000 RTR BT **5394 ..** → 302

**Merkmale**

- Klemmleiste für die Verdrahtung von Raumtemperaturreglern und thermischen Stellantrieben.

**Technische Daten**

Leistungsaufnahme:	230 V, 50 VA
Sicherung	- 230 V: T4AH
Anzahl	
- Heizzonen:	6
- Raumtemperaturregler:	max. 6
- Stellantriebe:	max. 15
Einschaltstrom	
- pro Stellantrieb:	max. 500 mA
Nennlast	
- alle Antriebe:	max. 24 W
Schaltleistung	
- Pumpensteuerung:	2 A / 200 VA induktiv
Anschlüsse	
- Pumpensteuerung:	1
- Heizen/Kühlen-Umschaltung:	1
- externer Timer:	1
- Raumtemperaturregler:	6
- Spannungsversorgung 230 V:	1
Wirksinn:	NC
Wirkungsweise:	Typ 1 / Typ 1.C
Schutzklasse:	II
Umgebungsfeuchtigkeit:	80% nicht kondensierend
Umgebungstemperatur:	0 bis +50 °C
Klemmbarer Leiterquerschnitt:	0,2 bis 1,5 mm <sup>2</sup>
Abmessungen in mm	B 326,5 H 90 T 50

Spezifikation Best.-Nr. VE PS EUR/Stk

**Zubehör**

System 3000 Helligkeits- und Temperatursensor BT 



**5466 02**    1/5 02    **84,26**

- + Notwendiges Zubehör**  
 Einen der nachstehenden Artikel:
- S3000 Bedienaufs. BT **5368** .. → 249
  - S3000 Jal./Schaltuhr BT Pfeile **5367** .. → 250
  - S3000 RTR BT **5394** .. → 252
- + Optionales Zubehör**
- S3000 Geh. Helligk.- + Temp.sensor(IP66) **5467 00** → 307

- Merkmale**
- Sensor zur Erfassung von Helligkeit und Temperatur.
  - Betrieb mit der System 3000 Jalousie- und Schaltuhr BT, Bedienaufsatz BT und Raumtemperaturregler BT.
  - Sendet den aktuellen Helligkeits- und Temperaturwert über Bluetooth®.
  - Funktionserweiterung für die System 3000 Jalousie- und Schaltuhr BT, Bedienaufsatz BT: Sonnenschutzfunktion, Abend- und Morgendämmerung.
  - Dient als externer Temperatursensor für Raumtemperaturregelung.
  - Batteriebetriebenes Gerät.

**Technische Daten**

Nennspannung:	DC 3 V
Batterie	
- Typ:	1 x CR 2450
- UN-Nr.:	3091
Helligkeitsmessung:	5 bis 80.000 lx
Temperaturmessbereich:	-5 °C bis +55 °C
Funkfrequenz:	2,402 bis 2,480 GHz
Sendeleistung:	max. 2,5 mW, Klasse 2
Sendereichweite:	typ. 10 m
Farbe:	Reinweiß (ähnl. RAL 9010)
Montage:	zum Kleben im Innenraum z. B. an Fensterscheiben
Umgebungstemperatur:	-5 °C bis +55 °C
Abmessungen in mm	B 56    H 32    T 13

System 3000 Gehäuse Helligkeits- und Temperatursensor 



**5467 00**    1 02    **24,27**

- + Notwendiges Zubehör**
- S3000 Helligk.- + Temp.sensor BT **5466 02** → 307

- Merkmale**
- Aufputz-Gehäuse geeignet zum Einkleben des System 3000 Helligkeits- und Temperatursensors BT.
  - Aufputz-Gehäuse aus Polycarbonat, Farbe ähnlich RAL 7035.
  - Der transparente Polycarbonat Deckel ist schwarz bedruckt mit einer Freistelle für den Helligkeitssensor.

**Technische Daten**

Schutzart:	IP66
Umgebungstemperatur:	-15 °C bis +55 °C
Abmessungen in mm	B 100    H 52    T 37

Spezifikation Best.-Nr. VE PS EUR/Stk

Fernfühler 



**1493 00**    1 02    **30,78**

- + Notwendiges Zubehör**  
 Einen der nachstehenden Artikel:
- S3000 RTR-Eins. + Fühleranschluss **5395 00** → 246
  - Busankoppler 3 externer Fühler **2009 00** → 396
  - Stetigregler Tasterschnittst. 4f KNX **2100** .. → 401
  - Objektregler Tasterschnittst. 4f KNX **2101** .. → 401
  - Tastsens.4.95 Komfort 1f OneKNX **5001** ..
  - Tastsens.4.95 Komfort 2f OneKNX **5002** ..
  - Tastsens.4.95 Komfort 4f OneKNX **5004** ..
  - Schaltaktor 1f 16 A UP Binäreing. 3f **5061 00** → 445
  - Schalt-/Jal.aktor 2f/1f 16 A UP **5062 00** → 446
  - Dimmaktor 1f 200 W UP Binäreing. 3f **5065 00** → 447

- Merkmale**
- Fernfühler mit 4 m Zuleitung (2 x 0,5 mm<sup>2</sup>), verlängerbar auf 50 m.
  - Fühler in Kunststoffkappe mit 7,8 mm Durchmesser und 20 mm Länge.

- Hinweise**
- Fernfühler im Fußboden in ein Leerrohr verlegen.

Ventiladapter für Thermische Stellantriebe 24 V / 230 V 



- Adapter für Dumser, Vescal, Simplex**    **1124 00**    5 06    **1,81**
- Adapter für MNG, Gazzaniga, Honeywell & Braukmann, Reich, Landis & Gyr**    **1125 00**    5 06    **1,81**
- Adapter für Danfoss RA**    **1126 00**    5 06    **3,81**

- + Optionales Zubehör**
- Therm. Stellantrieb 230 V **2169 00** → 306
  - Therm. Stellantrieb 24 V **2179 00** → 306

- Merkmale**
- Ventiladapter für die Thermischen Stellantriebe 24 V oder 230 V zur Anpassung an die verschiedenen Ventilunterteile.

Heizung, Lüftung, Klima

# Tür- kommunikations- system

- 310 \_\_\_\_\_ Gira Türstationen
- 332 \_\_\_\_\_ Gira Wohnungsstationen
- 338 \_\_\_\_\_ Gira Systemgeräte
- 350 \_\_\_\_\_ Gira F1
- 352 \_\_\_\_\_ Gira Keyless In

**Gira Akademie &  
Die neue Form des Lernens.**

Zu diesen Produkten bietet die Gira Akademie Schulungsinhalte an, weitere Informationen auf [www.akademie.gira.de](http://www.akademie.gira.de)

**Gira Türkommunikationskonfigurator**

[www.tkskonfigurator.gira.de](http://www.tkskonfigurator.gira.de)

Türkommunikation

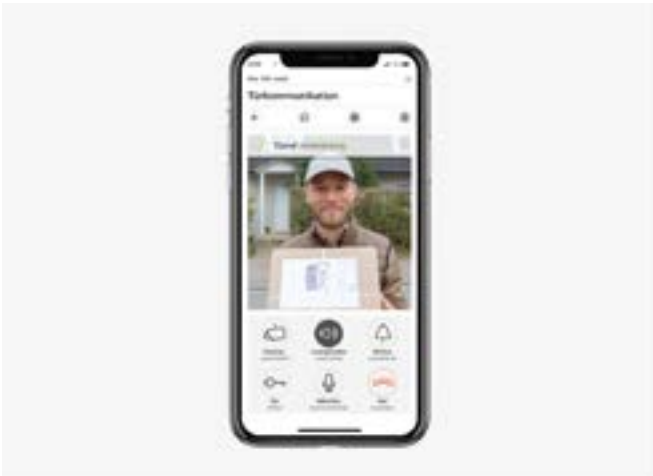



# Gira Türstationen Tür- kommunikations- system

311	System 106 Module
316	System 106 Ruftasten
317	System 106 Ruftastenabdeckung
317	System 106 Aufputz-Gehäuse
318	System 106 flächenbündig im Fassadenmodul
318	System 106 Gehäuse flächenbündig
319	System 106 Einbaudose flächenbündig
319	Türstationen Unterputz TX_44
321	Erweiterungsmodule Unterputz TX_44
322	Türstationen Aufputz TX_44
325	Einbaulautsprecher
326	Installationsprofil
326	Gira Energiesäule und Lichtsäulen
327	Gira Türkommunikationssystem in Briefkastensystemen der Firma RENZ
327	Verkaufspakete
329	Zubehör

## Gira Akademie & Die neue Form des Lernens.

Zu diesen Produkten bietet die Gira Akademie Schulungsinhalte an, weitere Informationen auf [www.akademie.gira.de](http://www.akademie.gira.de)

## Gira Türkommunikationskonfigurator

[www.tkskonfigurator.gira.de](http://www.tkskonfigurator.gira.de)



Spezifikation Best.-Nr. VE PS EUR/Stk

## System 106 Module

Das Gira System 106 ist ein Installationssystem aus Edelmetall in puristisch-edlem Design ohne Rahmen, basierend auf einem Grundmaß von 106,5 x 106,5 mm und einer geringen Aufbauhöhe von 28,7 mm. Mit der modularen Türstation im Gira System 106 beginnt Gastlichkeit schon vor der Haustür. Von Ruftasten-, Sprach- und Kameramodul bis hin zum Info- und Blindmodul präsentieren sich alle Funktionen in einem stimmigen Gesamtbild. Im Dunkeln sorgen die hinterleuchteten Ruftasten mit Beschriftungsfeld für gute Lesbarkeit und eine ansprechende Erscheinung.

### Individuell anpassbar durch modularen Aufbau

Das System 106 kann in Ein- und Mehrfamilienhäusern, aber auch in Bürogebäuden, Industrieobjekten und Hotels eingesetzt werden. Der modulare Aufbau ermöglicht es, das System in Größe, Design und Funktionalität individuell an den jeweiligen Bedarf anzupassen. Erweiterungen und Änderungen sind durch Modulaustausch jederzeit einfach möglich.

Selbst ein reiner Frontwechsel ist mit dem System möglich. Somit kann das Erscheinungsbild der Anlage auch nachträglich von z. B. Verkehrsweiß auf die Oberfläche Edelstahl geändert werden, ohne dabei die Elektronikeneinheiten mit tauschen zu müssen.

### Hochwertige Materialien

Die Module sind rahmenlos mit Echtmaterial-Designfronten in zwei gebürsteten Edelstahlvarianten (V2A und V4A), eloxiertem Aluminium C-0, PVD Bronze, in einer verkehrsweiß (RAL 9016) lackierten Metalllegierung und in Schwarz matt V2A-pulverbeschichtet erhältlich: robuste Materialien, die für Langlebigkeit sorgen. Kamera- und Anzeigemodul (DIN 18040) verfügen über eine Schwarzglasabdeckung. Die Edelstahloberfläche V4A (xxxxx 914) ist für die Verwendung in Seewassernähe geeignet und zusätzlich harmonisiert sie besonders gut mit der Oberfläche des Briefkastenherstellers Renz

### Einfache Installation und stufenweise Montage

Bei der Montageart Aufputz kann das System parallel zum Baufortschritt in verschiedenen Stufen installiert werden. So ist es möglich, beim Rohbau zunächst nur den unteren Teil des Aufputz-Gehäuses zu montieren, Leitungen und Module können dann hinzugefügt werden, wenn sie gebraucht werden.

### Individuelle Beschriftungsmöglichkeiten

Ruftastenmodule und Info-Module können über den Gira Beschriftungsservice individuell laserbeschriftet werden.

### Technische Daten

Abmessungen in mm

B 106,5 H 106,5 T 28,7

Spezifikation Best.-Nr. VE PS EUR/Stk

## System 106 Türstationsmodul



Edelstahl	<b>5565 920</b>	1 20	<b>433,76</b>
Aluminium	<b>5565 926</b>	1 20	<b>388,23</b>
Verkehrsweiß (lackiert)	<b>5565 902</b>	1 20	<b>356,77</b>
Edelstahl V4A	<b>5565 914</b>	1 20	<b>542,20</b>
Bronze	<b>5565 921</b>	1 20	<b>542,20</b>
Schwarz matt	<b>5565 925</b>	1 20	<b>542,20</b>

### + Notwendiges Zubehör

Einen der nachstehenden Artikel:

#### Steuergeräte

Steuergerät Audio REG <b>1287 00</b>	→	341
Steuergerät Video REG <b>1288 00</b>	→	341

Einen der nachstehenden Artikel:

#### Aufputz-Gehäuse 1fach bis 5fach

System 106 Aufputz-Gehäuse	→	317
----------------------------	---	-----

#### Gehäuse und Einbaudose flächenbündig 1fach bis 5fach

System 106 Gehäuse flächenbündig	→	318
----------------------------------	---	-----

### + Optionales Zubehör

#### Erweiterungsmodule System 106

Ruftastenmodul 1f <b>5531 ..</b>	→	313
Ruftastenmodul 2f <b>5532 ..</b>	→	313
Ruftastenmodul 3f <b>5533 ..</b>	→	313
Ruftastenmodul 4f <b>5534 ..</b>	→	313
Kameramodul <b>5561 000</b>	→	314
Anzeigemodul (DIN 18040) <b>5567 000</b>	→	313
Info-Modul <b>5560 ..</b>	→	314
Blindmodul <b>5568 ..</b>	→	315

#### Ab der 3. Kamera erforderlich

Spannungsvers. DC 24 V 300 mA REG <b>1296 00</b>	→	344
Kabelset AP-Gehäuse 2 x 2f/4f/5f <b>8574 00</b>	→	000

### Merkmale

- Kompaktes Sprachmodul mit integriertem Ruftaster für die Kommunikation zwischen innen und außen.
- Ein hochwertiges Mikrofon und ein wetterfester Lautsprecher sorgen für gute Verständigung.
- Spannungsversorgung über 2-Draht Bus. Zusätzlicher Anschluss für ZV (z. B. notwendig ab 3. Kameramodul).
- Alle anderen System 106 Module (außer Sprachmodul) werden über das Türstationsmodul mit Spannung versorgt.

### Technische Daten

#### Spannungsversorgung

- System: Flachbandkabel, 10-polig
- 2-Draht-Bus: über Steuergerät oder über ZV (DC 24 V 300 mA)

#### Leistungsaufnahme

- Maximal: 1 W
- Stand-by-Betrieb: 240 mW

#### Anschlüsse

- 2 Draht-Bus: 1 x Steckklemme
- ZV: 1 x Steckklemme
- System: 2 x Steckerleiste
- Video (analog): 1 x Steckerleiste
- Umgebungstemperatur: -25 °C bis +70 °C
- Schutzklasse: IP54

### Hinweise

- Professionelle Beschriftung über den Gira Beschriftungsservice [www.beschriftung.gira.de](http://www.beschriftung.gira.de).



Spezifikation Best.-Nr. VE PS EUR/Stk



Edelstahl / Inbetriebnahme-Taste	<b>5569 920</b>	1	20	<b>398,27</b>
Aluminium / Inbetriebnahme-Taste	<b>5569 926</b>	1	20	<b>362,80</b>
Verkehrsweiß (lackiert) / Inbetriebnahme-Taste	<b>5569 902</b>	1	20	<b>344,07</b>
Edelstahl V4A / Inbetriebnahme-Taste	<b>5569 914</b>	1	20	<b>483,61</b>
Bronze / Inbetriebnahme-Taste	<b>5569 921</b>	1	20	<b>483,61</b>
Schwarz matt / Inbetriebnahme-Taste	<b>5569 925</b>	1	20	<b>483,61</b>

**+ Notwendiges Zubehör**

Einen der nachstehenden Artikel:

**Ruftaste**

Ruftaste beschr. <b>5549 ..</b>	→	316
Ruftaste BSF <b>5547 ..</b>	→	316

Einen der nachstehenden Artikel:

**Steuergeräte**

Steuergerät Audio REG <b>1287 00</b>	→	341
Steuergerät Video REG <b>1288 00</b>	→	341

Einen der nachstehenden Artikel:

**Aufputz-Gehäuse 1fach bis 5fach**

System 106 Aufputz-Gehäuse	→	317
----------------------------	---	-----

**Gehäuse und Einbaudose flächenbündig 1fach bis 5fach**

System 106 Gehäuse flächenbündig	→	318
----------------------------------	---	-----

**+ Optionales Zubehör**

**Erweiterungsmodule**

Ruftastenmodul 4f IBN-Tasten <b>5539 000</b>	→	313
Kameramodul <b>5561 000</b>	→	314
Anzeigemodul (DIN 18040) <b>5567 000</b>	→	313
Info-Modul <b>5560 ..</b>	→	314
Blindmodul <b>5568 ..</b>	→	315

**Ab der 3. Kamera erforderlich**

Spannungsvers. DC 24 V 300 mA REG <b>1296 00</b>	→	344
Ruftastenabd. Ruftastenmodul 1f <b>5541 ..</b>	→	317
Kabelset AP-Gehäuse 2 x 2f/4f/5f <b>8574 00</b>	→	000

Funktionalität wie Türstationsmodul, jedoch mit Inbetriebnahme-Tasten.	→	311
--	---	-----

Spezifikation Best.-Nr. VE PS EUR/Stk

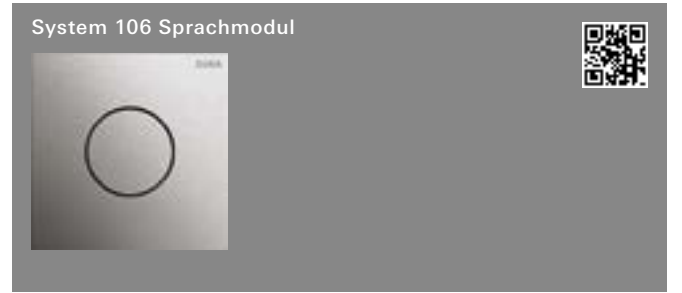

Edelstahl	<b>5563 920</b>	1	20	<b>386,90</b>
Aluminium	<b>5563 926</b>	1	20	<b>314,62</b>
Verkehrsweiß (lackiert)	<b>5563 902</b>	1	20	<b>285,16</b>
Edelstahl V4A	<b>5563 914</b>	1	20	<b>483,61</b>
Bronze	<b>5563 921</b>	1	20	<b>483,61</b>
Schwarz matt	<b>5563 925</b>	1	20	<b>483,61</b>

**+ Notwendiges Zubehör**

Einen der nachstehenden Artikel:

**Ruftastenmodul**

Ruftastenmodul 1f <b>5531 ..</b>	→	313
Ruftastenmodul 2f <b>5532 ..</b>	→	313
Ruftastenmodul 3f <b>5533 ..</b>	→	313
Ruftastenmodul 4f <b>5534 ..</b>	→	313
Ruftastenmodul 4f IBN-Tasten <b>5539 000</b>	→	313

Einen der nachstehenden Artikel:

**Steuergeräte**

Steuergerät Audio REG <b>1287 00</b>	→	341
Steuergerät Video REG <b>1288 00</b>	→	341

Einen der nachstehenden Artikel:

**Aufputz-Gehäuse 1fach bis 5fach**

System 106 Aufputz-Gehäuse	→	317
----------------------------	---	-----

**Gehäuse und Einbaudose flächenbündig 1fach bis 5fach**

System 106 Gehäuse flächenbündig	→	318
----------------------------------	---	-----

**+ Optionales Zubehör**

Kameramodul <b>5561 000</b>	→	314
Anzeigemodul (DIN 18040) <b>5567 000</b>	→	313
Info-Modul <b>5560 ..</b>	→	314
Blindmodul <b>5568 ..</b>	→	315

**Ab der 3. Kamera erforderlich**

Spannungsvers. DC 24 V 300 mA REG <b>1296 00</b>	→	344
Kabelset AP-Gehäuse 2 x 2f/4f/5f <b>8574 00</b>	→	000

**Merkmale**

- Die Freisprechfunktion ermöglicht die Kommunikation zwischen innen und außen.
- Ein hochwertiges Mikrofon und ein wetterfester Lautsprecher sorgen für gute Verständigung.
- Spannungsversorgung über 2-Draht Bus. Zusätzlicher Anschluss für ZV (z. B. notwendig ab 3. Kameramodul).
- Alle anderen System 106 Module (außer Türstationsmodul) werden über das Sprachmodul mit Spannung versorgt.

**Technische Daten**

<b>Spannungsversorgung</b>	
- System:	Flachbandkabel, 10-polig
- 2-Draht-Bus:	über Steuergerät oder über ZV (DC 24 V 300 mA)
<b>Leistungsaufnahme</b>	
- Maximal:	1 W
- Stand-by-Betrieb:	200 mW
<b>Anschlüsse</b>	
- 2-Draht-Bus:	1 x Steckklemme
- ZV:	1 x Steckklemme
- System:	2 x Steckerleiste
- Video (analog):	1 x Steckerleiste
Umgebungstemperatur:	-25 °C bis +70 °C
Schutzklasse:	IP54

Spezifikation Best.-Nr. VE PS EUR/Stk



1fach				
Edelstahl	5531 920	1	20	194,25
Aluminium	5531 926	1	20	181,19
Verkehrsweiß (lackiert)	5531 902	1	20	164,04
Edelstahl V4A	5531 914	1	20	254,35
Bronze	5531 921	1	20	254,35
Schwarz matt	5531 925	1	20	254,35

2fach				
Edelstahl	5532 920	1	20	226,51
Aluminium	5532 926	1	20	203,16
Verkehrsweiß (lackiert)	5532 902	1	20	172,97
Edelstahl V4A	5532 914	1	20	296,62
Bronze	5532 921	1	20	296,62
Schwarz matt	5532 925	1	20	296,62

3fach				
Edelstahl	5533 920	1	20	258,75
Aluminium	5533 926	1	20	225,12
Verkehrsweiß (lackiert)	5533 902	1	20	181,89
Edelstahl V4A	5533 914	1	20	338,84
Bronze	5533 921	1	20	338,84
Schwarz matt	5533 925	1	20	338,84

4fach				
Edelstahl	5534 920	1	20	275,93
Aluminium	5534 926	1	20	234,73
Verkehrsweiß (lackiert)	5534 902	1	20	182,57
Edelstahl V4A	5534 914	1	20	361,33
Bronze	5534 921	1	20	361,33
Schwarz matt	5534 925	1	20	361,33

- + Notwendiges Zubehör**  
 Einen der nachstehenden Artikel:  
 Türstationsmod. 5565 .. → 311  
 Sprachmodul 5563 .. → 312  
 Einen der nachstehenden Artikel:  
**Aufputz-Gehäuse 1fach bis 5fach**  
 System 106 Aufputz-Gehäuse → 317  
**Gehäuse und Einbaudose flächenbündig 1fach bis 5fach**  
 System 106 Gehäuse flächenbündig → 318

- + Optionales Zubehör**  
**Funktionsänderung durch Ersetzen der Tasten:**  
 Ruftaste beschr. 5549 .. → 316  
 Ruftaste BSF 5547 .. → 316  
 Ruftastenabd. Ruftastenmodul 1f 5541 .. → 317  
 Ruftastenabd. Ruftastenmodul 2f 5542 .. → 317  
 Ruftastenabd. Ruftastenmodul 3f 5543 .. → 317  
 Kabelset AP-Gehäuse 2 x 2f/4f/5f 8574 00 → 000

- Merkmale**  
 - Angenehm zu bedienende, vandalismussichere und zudem kratzfeste Ruftaster.  
 - Funktionsänderungen, z. B. von 2fach auf 4fach, lassen sich einfach durch Ersetzen der Tasten realisieren.  
 - Verschiedenen Beschriftungsvarianten möglich.

**Technische Daten**

Spannungsversorgung	- System:	über Flachbandkabel, 10-polig
Leistungsaufnahme	- Maximal:	160 mW
	- Stand-by-Betrieb:	14 mW
Anschlüsse	- System:	2 x Steckerleiste
Umgebungstemperatur:		-25 °C bis +70 °C
Schutzart:		IP54

Spezifikation Best.-Nr. VE PS EUR/Stk

**Hinweise**  
 - Professionelle Beschriftung über den Gira Beschriftungsservice [www.beschriftung.gira.de](http://www.beschriftung.gira.de).



5539 000 1 20 127,18

- + Notwendiges Zubehör**  
 Ruftaste beschr. 5549 .. → 316  
 Ruftaste BSF 5547 .. → 316  
 Ruftastenabd. Ruftastenmodul 1f 5541 .. → 317  
 Ruftastenabd. Ruftastenmodul 2f 5542 .. → 317  
 Ruftastenabd. Ruftastenmodul 3f 5543 .. → 317  
 Einen der nachstehenden Artikel:  
 Türstationsmod. IBN-Taste 5569 .. → 312  
 Sprachmodul 5563 .. → 312  
 Einen der nachstehenden Artikel:  
**Aufputz-Gehäuse 1fach bis 5fach**  
 System 106 Aufputz-Gehäuse → 317  
**Gehäuse und Einbaudose flächenbündig 1fach bis 5fach**  
 System 106 Gehäuse flächenbündig → 318

- + Optionales Zubehör**  
 Kabelset AP-Gehäuse 2 x 2f/4f/5f 8574 00 → 000  
 Funktionalität wie Ruftastenmodul, jedoch mit Inbetriebnahme-Tasten. → 313



Glas Schwarz 5567 000 1 20 254,37

- + Notwendiges Zubehör**  
 Einen der nachstehenden Artikel:  
 Türstationsmod. 5565 .. → 311  
 Türstationsmod. IBN-Taste 5569 .. → 312  
 Sprachmodul 5563 .. → 312  
 Einen der nachstehenden Artikel:  
**Aufputz-Gehäuse 1fach bis 5fach**  
 System 106 Aufputz-Gehäuse → 317  
**Gehäuse und Einbaudose flächenbündig 1fach bis 5fach**  
 System 106 Gehäuse flächenbündig → 318

- + Optionales Zubehör**  
 Kabelset AP-Gehäuse 2 x 2f/4f/5f 8574 00 → 000

- Merkmale**  
 - Optische Anzeige, wenn ein Besucher zum Sprechen aufgefordert ist und wenn die Tür geöffnet wird.  
 - Das Modul erfüllt die Norm DIN 18040 – Norm barrierefreies Bauen.

Spezifikation	Best.-Nr.	VE	PS	EUR/Stk
<b>Technische Daten</b>				
Spannungsversorgung				
- System:	über Flachbandkabel, 10-polig			
Leistungsaufnahme				
- Maximal:	250 mW			
- Stand-by-Betrieb:	14 mW			
Anschlüsse				
- System:	2 x Steckerleiste			
Umgebungstemperatur:	-25 °C bis +70 °C			
Schutzart:	IP54			

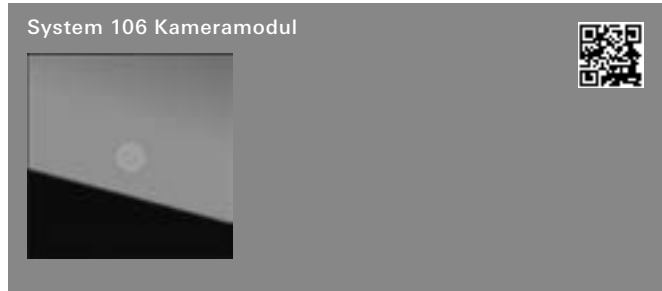

Glas Schwarz	<b>5561 000</b>	1	10	<b>1104,82</b>
--------------	-----------------	---	----	----------------

**+ Notwendiges Zubehör**

Einen der nachstehenden Artikel:

Türstationsmod. <b>5565</b> ..	→	311
Türstationsmod. IBN-Taste <b>5569</b> ..	→	312
Sprachmodul <b>5563</b> ..	→	312

Einen der nachstehenden Artikel:

<b>Aufputz-Gehäuse 1fach bis 5fach</b>				
System 106 Aufputz-Gehäuse	→	317		
<b>Gehäuse und Einbaudose flächenbündig 1fach bis 5fach</b>				
System 106 Gehäuse flächenbündig	→	318		

**+ Optionales Zubehör**

Kabelset AP-Gehäuse 2 x 2f/4f/5f <b>8574 00</b>	→	000
---	---	-----

**Merkmale**

- Hinter der austauschbaren Schwarzglasscheibe verbirgt sich eine hochwertige Kamera mit hoher Lichtempfindlichkeit. Dank eines Erfassungswinkels von 100° ist der Benutzer immer im Bilde über das, was vor seiner Haustür passiert.

**Technische Daten**

Spannungsversorgung				
- System:	über Flachbandkabel, 10-polig			
- bis 2 Kameramodule:	über Steuergerät Video			
- ab 3. Kameramodul:	zusätzlich über Spannungsversorgung für Türkommunikation DC 24 V 300 mA			
Leistungsaufnahme				
- Maximal:	2,7 W (Kamera im Nachtbetrieb aktiv)			
- Stand-by-Betrieb:	80 mW			
Anschlüsse				
- System (Flachbandkabel, 10-polig):	2 x Steckerleiste			
- Video (analog):	1 x Steckerleiste			
Kamerasensor				
- Typ:	CMOS 1/3"			
- Auflösung:	2 MP			
Sichtbarer Erfassungsbereich:	100°			
Dargestellter Erfassungsbereich (am Bildschirm)				
- Drehknopf auf Position 9:	100°			
- bei normaler 4:3 Ausgabe:	85°			
Farbsystem:	PAL			
Auflösung Videosignal:	Analog-CVBS, 50Hz/625 Zeilen			
Umschaltswelle Tag- auf Nachtbetrieb:	1 lx			
Lichtempfindlichkeit im S/W-Betrieb:	0,1 lx			
Elektronische Blende	bis zu 1/60 000 s			
Verschlusszeit:				
Empfohlene Montagehöhe:	1,50 m			
Umgebungstemperatur:	-25 °C bis +70 °C			
Schutzart:	IP54			

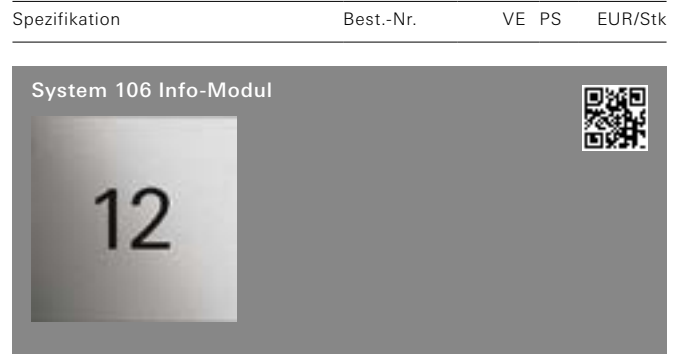

Edelstahl	<b>5560 920</b>	1	20	<b>172,71</b>
Aluminium	<b>5560 926</b>	1	20	<b>125,83</b>
Verkehrsweiß (lackiert)	<b>5560 902</b>	1	20	<b>115,13</b>
Edelstahl V4A	<b>5560 914</b>	1	20	<b>215,86</b>
Bronze	<b>5560 921</b>	1	20	<b>215,86</b>
Schwarz matt	<b>5560 925</b>	1	20	<b>215,86</b>

**+ Notwendiges Zubehör**

<b>Aufputz-Gehäuse 1fach bis 5fach</b>				
System 106 Aufputz-Gehäuse	→	317		
<b>Gehäuse und Einbaudose flächenbündig 1fach bis 5fach</b>				
System 106 Gehäuse flächenbündig	→	318		

**+ Optionales Zubehör**

Kabelset AP-Gehäuse 2 x 2f/4f/5f <b>8574 00</b>	→	000
---	---	-----

**Merkmale**

- Für z. B. Hausnummern, die gut sichtbar herausgestellt werden sollen.

**Technische Daten**

Anschlüsse				
- System:	2 x Steckerleiste			
Umgebungstemperatur:	-25 °C bis +70 °C			
Schutzart:	IP54			

**Hinweise**

- Dieses Produkt kann **ausschließlich** über den Gira Beschriftungsservice bestellt werden.
- Professionelle Beschriftung über den Gira Beschriftungsservice [www.beschriftung.gira.de](http://www.beschriftung.gira.de).

Spezifikation	Best.-Nr.	VE	PS	EUR/Stk
---------------	-----------	----	----	---------

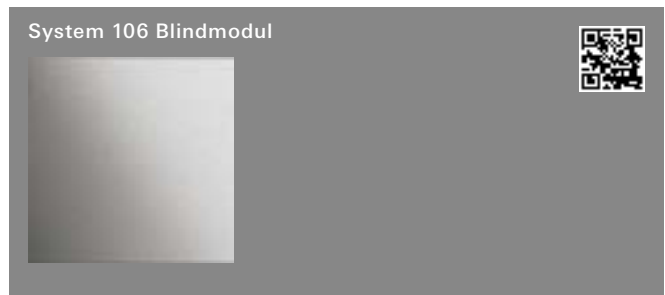

Edelstahl	<b>5568 920</b>	1	20	<b>72,29</b>
Aluminium	<b>5568 926</b>	1	20	<b>53,53</b>
Verkehrsweiß (lackiert)	<b>5568 902</b>	1	20	<b>42,83</b>
Edelstahl V4A	<b>5568 914</b>	1	20	<b>90,36</b>
Bronze	<b>5568 921</b>	1	20	<b>90,36</b>
Schwarz matt	<b>5568 925</b>	1	20	<b>90,36</b>

**+ Notwendiges Zubehör**

<b>Aufputz-Gehäuse 1fach bis 5fach</b>				
System 106 Aufputz-Gehäuse		→		317
<b>Gehäuse und Einbaudose flächenbündig 1fach bis 5fach</b>				
System 106 Gehäuse flächenbündig		→		318

**Merkmale**

- Lässt Platz für zukünftige Anwendungen und dient als Gestaltungselement zur Realisierung von großflächigen Türstationen im Systemdesign.

**Technische Daten**

<b>Anschlüsse</b>	
- System:	2 x Steckerleiste
Umgebungstemperatur:	-25 °C bis +70 °C
Schutzart:	IP54

**Hinweise**

- Für eine beschreibbare Variante muss das Info-Modul gewählt werden.



Edelstahl	<b>5551 920</b>	1	20	<b>1085,52</b>
Aluminium	<b>5551 926</b>	1	20	<b>888,50</b>
Verkehrsweiß (lackiert)	<b>5551 902</b>	1	20	<b>812,74</b>
Edelstahl V4A	<b>5551 914</b>	1	20	<b>1152,51</b>
Bronze	<b>5551 921</b>	1	20	<b>1152,51</b>
Schwarz matt	<b>5551 925</b>	1	20	<b>1152,51</b>

**+ Notwendiges Zubehör**

<i>Einem der nachstehenden Artikel:</i>				
Spannungsvers. DC 24 V 300 mA REG <b>1296 00</b>		→		344
<b>Bei Verwendung im Türkommunikationssystem</b>				
Steuergerät Audio REG <b>1287 00</b>		→		341
Steuergerät Video REG <b>1288 00</b>		→		341
<b>Bei Verwendung als Stand-alone-Gerät</b>				
TKS-Schaltaktor REG <b>1289 00</b>		→		345
TKS-UP-Schaltaktor <b>1211 00</b>		→		345
<b>Aufputz-Gehäuse 1fach bis 5fach</b>				
System 106 Aufputz-Gehäuse		→		317
<b>Gehäuse und Einbaudose flächenbündig 1fach bis 5fach</b>				
System 106 Gehäuse flächenbündig		→		318

Spezifikation	Best.-Nr.	VE	PS	EUR/Stk
---------------	-----------	----	----	---------

**Merkmale**

- Fingerprintmodul als professionelles biometrisches Zutrittskontrollsystem basierend auf der Flächenscantechnologie der neuen Generation.
- Inbetriebnahme und Administration via App.
- Verwendung als Stand-alone-Gerät mit Gira TKS-Schaltaktoren oder in Kombination mit dem Gira Türkommunikationssystem als Türrufsystem für Gebäude mit mehreren Wohneinheiten.
- Scannen der untersten Hautschicht per Hochfrequenz. Hohe Erkennungsrate und Manipulationssicherheit.
- Auswertung der einmaligen charakteristischen Merkmale des lebenden menschlichen Fingers.
- Bis zu 99 Finger lassen sich von der Fingerprint-Leseinheit verwalten.
- Zuverlässige Erkennung von Fingern, die z. B. bei der Gartenarbeit leicht verletzt wurden (nur die oberste Hautschicht wurde verletzt).
- Datenschutz durch Verschlüsselungsverfahren.
- Schnelle Reaktionszeit vom Auflegen des Fingers bis zur Freigabe:
  - bis zu 30 gespeicherte Finger ca. 1 s.
  - bis zu 99 gespeicherte Finger ca. 3 s.
- Nachtdesign der Fingerprintfläche zur Orientierung mittels weißer LED-Beleuchtung.
- 360°-Auflage des Fingers möglich.
- 3-farbige LED-Statusanzeige zur optischen Signalisierung bei der Programmierung und während der Bedienung.
- Master PIN-Nummer auf beiliegender versiegelter Sicherheitskarte, wenn der Administrator-Finger nicht mehr zur Verfügung steht. Das Gerät kann mit der beiliegenden Sicherheitskarte werkseitig zurückgesetzt werden.
- Quittiersummer zur akustischen Signalisierung für Anwender oder Installateur.
- Warnton bei unberechtigter Entnahme des Fingerprintsatzes zur Sabotageerkennung. Sabotageschaltung mit Schaltaktor im Gira Türkommunikationssystem.

**Ein- und Ausgänge**

- Steckerleiste Verbindungskabel für Gira Türkommunikationssystem.

**Technische Daten**

<b>Spannungsversorgung</b>	
- System:	Flachbandkabel, 10-polig über Steuergerät (DC 26 V ± 2 V) oder über Zusatzversorgung (DC 24 V ± 5 % 300 mA)
- 2-Draht-Bus:	
<b>Leistungsaufnahme</b>	
- Maximal:	1 W
- Stand-by-Betrieb:	700 mW mit Beleuchtung
<b>Relais</b>	
- Belastbarkeit:	AC/DC 24 V / 1,6 A
<b>Anschlüsse</b>	
- 2-Draht-Bus:	2 x Steckklemme
- Zusatzversorgung:	2 x Steckklemme
- System:	2 x Steckerleiste
ESD-Festigkeit:	ca. 15 kV
Schutzklasse:	IP54
Umgebungstemperatur:	-25 °C bis +70 °C
FAR:	1:10 000 000
FRR:	1:100

**Hinweise**

- Kinderfinger können i. d. R. erst ab einem Alter von 6 Jahren zuverlässig erkannt werden.

Spezifikation Best.-Nr. VE PS EUR/Stk



Glas Schwarz **5550 000** 1 20 **420,00**

**+ Notwendiges Zubehör**

- Einen der nachstehenden Artikel:
- Spannungsvers. DC 24 V 300 mA REG **1296 00** → 344
- Bei Verwendung im Türkommunikationssystem**
- Steuergerät Audio REG **1287 00** → 341
- Steuergerät Video REG **1288 00** → 341
- Bei Verwendung als Stand-alone-Gerät**
- TKS-Schaltaktor REG **1289 00** → 345
- TKS-UP-Schaltaktor **1211 00** → 345
- Aufputz-Gehäuse 1fach bis 5fach**
- System 106 Aufputz-Gehäuse → 317
- Gehäuse flächenbündig 1fach bis 5fach**
- System 106 Gehäuse flächenbündig → 318

**Merkmale**

- Codetastatur als Zutrittskontrollsystem mit kapazitiv wirkenden und damit verschleißfreiem Tastenfeld mit Glasoberfläche.
- Inbetriebnahme und Administration am Gerät.
- Keine erkennbare Abnutzung häufig benutzter Ziffernkombination.
- Verwendung als Stand-alone-Gerät mit Gira TKS-Schaltaktoren oder in Kombination mit dem Gira Türkommunikationssystem als Türrufsystem für Gebäude mit mehreren Wohneinheiten.
- Sondertaste "C": Löschen einer Falscheingabe.
- Sondertaste "Schlüssel": Nach richtiger Code-Eingabe direkte Türöffnung.
- Sondertaste "Glocke": Gezielte Anwahl von Wohnungsstationen in großen Objekten.
- Sondertaste "F": Schaltfunktionen mit Schaltaktoren des Gira Türkommunikationssystems.
- Homogene weiße LED-Beleuchtung der Ziffern und Sonderzeichen bei Nacht.
- Master PIN-Nummer auf beiliegender versiegelter Sicherheitskarte bei Verlust der Administrator-PIN-Nummer.
- Die Codetastatur kann bis zu 255 Codes verwalten.
- Bis zu 12-stellige Codes möglich.
- Abschaltbare akustische Rückmeldung bei Tastenbetätigung.
- 3-farbige LED-Statusanzeige bei der Programmierung und während der Bedienung.

**Ein- und Ausgänge**

- Steckerleiste Verbindungskabel für Gira Türkommunikationssystem.

**Technische Daten**

<b>Spannungsversorgung</b>	
- System:	Flachbandkabel, 10-polig
- 2-Draht-Bus:	über Steuergerät oder über ZV (DC 24 V 300 mA)
<b>Leistungsaufnahme</b>	
- Maximal:	1 W
- Stand-by-Betrieb:	700 mW mit Beleuchtung
<b>Relais</b>	
- Belastbarkeit:	AC/DC 24 V / 1,6 A
<b>Anschlüsse</b>	
- 2-Draht-Bus:	1 x Steckklemme
- Zusatzversorgung:	1 x Steckklemme
- System:	2 x Steckerleiste
ESD-Festigkeit:	ca. 16 kV
Schutzklasse:	IP54
Umgebungstemperatur:	-25 °C bis +70 °C

Spezifikation Best.-Nr. VE PS EUR/Stk

**System 106 Ruftasten**

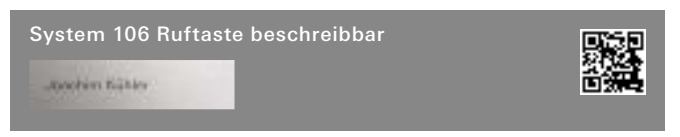

Edelstahl	<b>5549 920</b>	1 20	<b>51,00</b>
Aluminium	<b>5549 926</b>	1 20	<b>39,22</b>
Verkehrsweiß (lackiert)	<b>5549 902</b>	1 20	<b>34,43</b>
Edelstahl V4A	<b>5549 914</b>	1 20	<b>69,08</b>
Bronze	<b>5549 921</b>	1 20	<b>69,08</b>
Schwarz matt	<b>5549 925</b>	1 20	<b>69,08</b>

**+ Notwendiges Zubehör**

- Einen der nachstehenden Artikel:
- Türstationsmod. IBN-Taste **5569 ..** → 312
- Ruftastenmodul 4f IBN-Tasten **5539 000** → 313

**Technische Daten**

Abmessungen in mm H 25,3 B 105,5

**Hinweise**

- Dieses Produkt kann **ausschließlich** über den Gira Beschriftungsservice bestellt werden.
- Professionelle Beschriftung über den Gira Beschriftungsservice [www.beschriftung.gira.de](http://www.beschriftung.gira.de).

**Lieferumfang**

- Inkl. individueller Laserbeschriftung.



Edelstahl	<b>5547 920</b>	1 20	<b>41,58</b>
Aluminium	<b>5547 926</b>	1 20	<b>29,80</b>
Verkehrsweiß (lackiert)	<b>5547 902</b>	1 20	<b>14,92</b>
Edelstahl V4A	<b>5547 914</b>	1 20	<b>56,30</b>
Bronze	<b>5547 921</b>	1 20	<b>56,30</b>
Schwarz matt	<b>5547 925</b>	1 20	<b>56,30</b>

**+ Notwendiges Zubehör**

- Einen der nachstehenden Artikel:
- Türstationsmod. IBN-Taste **5569 ..** → 312
- Ruftastenmodul 4f IBN-Tasten **5539 000** → 313

**Technische Daten**

Abmessungen in mm H 25,3 B 105,5

**Hinweise**

- Professionelle Beschriftung über den Gira Beschriftungsservice [www.beschriftung.gira.de](http://www.beschriftung.gira.de).

Spezifikation Best.-Nr. VE PS EUR/Stk

**System 106 Ruftastenabdeckung**

System 106 Ruftastenabdeckung für Ruftastenmodul



1fach				
Edelstahl	5541 920	1	20	34,61
Aluminium	5541 926	1	20	29,45
Verkehrsweiß (lackiert)	5541 902	1	20	25,43
Edelstahl V4A	5541 914	1	20	43,24
Bronze	5541 921	1	20	43,24
Schwarz matt	5541 925	1	20	43,24

**+ Notwendiges Zubehör**  
Ruftastenmodul 4f IBN-Tasten **5539 000** → 313

**Technische Daten**

Abmessungen in mm  
- 1fach: H 25,3 B 105,5

System 106 Ruftastenabdeckung für Ruftastenmodul



2fach				
Edelstahl	5542 920	1	20	43,04
Aluminium	5542 926	1	20	35,95
Verkehrsweiß (lackiert)	5542 902	1	20	31,64
Edelstahl V4A	5542 914	1	20	56,24
Bronze	5542 921	1	20	56,24
Schwarz matt	5542 925	1	20	56,24

**+ Notwendiges Zubehör**  
Ruftastenmodul 4f IBN-Tasten **5539 000** → 313

**Technische Daten**

Abmessungen in mm  
- 2fach: H 52,0 B 105,5

System 106 Ruftastenabdeckung für Ruftastenmodul



3fach				
Edelstahl	5543 920	1	20	48,90
Aluminium	5543 926	1	20	40,27
Verkehrsweiß (lackiert)	5543 902	1	20	35,95
Edelstahl V4A	5543 914	1	20	63,88
Bronze	5543 921	1	20	63,88
Schwarz matt	5543 925	1	20	63,88

**+ Notwendiges Zubehör**  
Ruftastenmodul 4f IBN-Tasten **5539 000** → 313

**Technische Daten**

Abmessungen in mm  
- 3fach: H 78,6 B 105,5

Spezifikation Best.-Nr. VE PS EUR/Stk

**System 106 Aufputz-Gehäuse**

Unabhängig vom Baufortschritt können die Gehäuse schon beim Rohbau montiert werden. Leitungen und Module können dann hinzugefügt werden, wenn sie gebraucht werden. Gehäuse in einer verkehrsweiß (RAL 9016) oder anthrazit lackierten Metalllegierung erhältlich: robuste Materialien, die für Langlebigkeit sorgen.

**Merkmale**

- Sehr geringe Aufbauhöhe von 28,4 mm.
- Vertikale und horizontale Montage (nur bei Aufputz-Gehäuse 2fach, 3fach, 4fach und 5fach) ermöglicht eine optimale Anpassung an den Einbauort.
- Für die Verwendung auf Fassaden mit Wärmedämmverbundsystem geeignet.

**Technische Daten**

Abmessungen in mm

- 1fach:	B 106,5	H 106,5	T 23,35
- 2fach:	B 106,5	H 213,0	T 25,35
- 3fach:	B 106,5	H 319,5	T 25,35
- 4fach:	B 106,5	H 426,0	T 25,35
- 2 x 2fach:	B 213,0	H 213,0	T 25,35
- 5fach:	B 106,5	H 532,5	T 25,35

System 106 Aufputz-Gehäuse



1fach				
Verkehrsweiß (lackiert)	5501 902	1	20	132,02
Anthrazit	5501 910	1	20	132,02

2fach				
Verkehrsweiß (lackiert)	5502 902	1	20	148,53
Anthrazit	5502 910	1	20	148,53

3fach				
Verkehrsweiß (lackiert)	5503 902	1	20	167,09
Anthrazit	5503 910	1	20	167,09

4fach				
Verkehrsweiß (lackiert)	5504 902	1	20	187,97
Anthrazit	5504 910	1	20	187,97

2 x 2fach				
Verkehrsweiß (lackiert)	5508 902	1	20	187,97
Anthrazit	5508 910	1	20	187,97

5fach				
Verkehrsweiß (lackiert)	5505 902	1	20	234,96
Anthrazit	5505 910	1	20	234,96

**+ Notwendiges Zubehör**

- Für Aufputz-Gehäuse 1fach, einen der nachstehenden Artikel:
- Türstationsmod. **5565 ..** → 311
- Türstationsmod. IBN-Taste **5569 ..** → 312
- Für Aufputz-Gehäuse 2fach bis 5fach, Auswahl aus nachstehenden Artikeln:
- Sprachmodul **5563 ..** → 312
- Ruftastenmodul 1f **5531 ..** → 313
- Ruftastenmodul 2f **5532 ..** → 313
- Ruftastenmodul 3f **5533 ..** → 313
- Ruftastenmodul 4f **5534 ..** → 313
- Ruftastenmodul 4f IBN-Tasten **5539 000** → 313
- Kameramodul **5561 000** → 314
- Anzeigemodul (DIN 18040) **5567 000** → 313
- Info-Modul **5560 ..** → 314
- Blindmodul **5568 ..** → 315

# GIRA System 106 flächenbündig im Fassadenmodul / Gehäuse flächenbündig **Türstationen**

Spezifikation Best.-Nr. VE PS EUR/Stk

## Hinweise

- Aufputz-Gehäuse 1fach nur für die Verwendung mit Türstationsmodul und System 106 Keyless In Komponenten.

## Lieferumfang

- Flachbandkabel, 10-polig sowie Abschlusswiderstände sind im Lieferumfang enthalten (Ausnahme: Aufputz-Gehäuse 1fach).

## System 106 flächenbündig im Fassadenmodul

### Merkmale

- Fassadenmodule zur Aufnahme System 106 flächenbündig 1fach bis 5fach.
- Die Bedienoberfläche der Module ist im installierten Zustand bündig mit der Fassadenoberfläche. Ein umlaufender Designspalt erhält das rahmenlose Erscheinungsbild.
- Die Installation des Systems 106 flächenbündig in das eingesetzte Fassadenmodul erfolgt analog zur Aufputz-Variante.

### Hinweise

- System 106 Gehäuse flächenbündig 1fach nur für die Verwendung mit Türstationsmodul.
- Das Fassadenmodul mit umlaufendem PVC-Gewebeanputzprofil eignet sich für Außenfassaden mit Wärmedämmverbundsystem, sowie hochdämmendem Mauerwerk und Holzbau bei Mindestwärmeschutz nach DIN 4108.
- Das Fassadenmodul wird objektspezifisch in der gewünschten Dicke  $\geq 14$  cm und Dämmmaterial (z. B. EPS, Mineralwolle) gefertigt. Weitere Informationen finden Sie in Downloadbereich [www.download.gira.de](http://www.download.gira.de).
- Das Fassadenmodul wird über das Fassadenerstellende Gewerk bezogen und eingeputzt.
- **Für die Beschaffung und Fragen zum Einbau des Fassadenmoduls zur Aufnahme Gira System 106 flächenbündig wenden Sie sich bitte an die führende Fassadenindustrie oder den Baustofffachhandel.**

## System 106 Gehäuse und Einbaudose flächenbündig im Fassadenmodul



### Querverweis

System 106 Gehäuse flächenbündig 1fach bis 5fach → 318

## System 106 Gehäuse flächenbündig

Die Gehäuse können montiert werden, sobald die Fassade fertiggestellt wurde.  
Gehäuse in einer anthrazit lackierten Metalllegierung erhältlich: robuste Materialien, die für Langlebigkeit sorgen.

### Merkmale

- Vertikale und horizontale Montage ermöglicht eine optimale Anpassung an den Einbauort.
- Für die Verwendung in Fassaden mit Wärmedämmverbundsystem geeignet.

Spezifikation Best.-Nr. VE PS EUR/Stk

## Technische Daten

Abmessungen in mm

- Gehäuse 1fach:	B 106,5	H 106,5	T 23,35
- Gehäuse 2fach:	B 106,5	H 213,0	T 25,35
- Gehäuse 3fach:	B 106,5	H 319,5	T 25,35
- Gehäuse 4fach:	B 106,5	H 426,0	T 25,35
- Gehäuse 2 x 2fach:	B 213,0	H 213,0	T 25,35
- Gehäuse 5fach:	B 106,5	H 532,5	T 25,35

## System 106 Gehäuse flächenbündig



1fach	<b>5511 00</b>	1 20	<b>128,30</b>
2fach	<b>5512 00</b>	1 20	<b>144,33</b>
3fach	<b>5513 00</b>	1 20	<b>162,38</b>
4fach	<b>5514 00</b>	1 20	<b>182,67</b>
2 x 2fach	<b>5518 00</b>	1 20	<b>182,67</b>
5fach	<b>5515 00</b>	1 20	<b>228,36</b>

### + Notwendiges Zubehör

Für System 106 Gehäuse flächenbündig 1fach, einen der nachstehenden Artikel:

Türstationsmod. <b>5565 ..</b>	→	311
Türstationsmod. IBN-Taste <b>5569 ..</b>	→	312
Gira Keyless In Fingerprintmodul <b>5551 ..</b>	→	315
Gira Keyless In Codetastaturmodul <b>5550 000</b>	→	316
Türstationsmod. <b>5565 ..</b>	→	311
Türstationsmod. IBN-Taste <b>5569 ..</b>	→	312

Für System 106 Gehäuse flächenbündig 2fach bis 5fach, Auswahl aus nachstehenden Artikeln:

Sprachmodul <b>5563 ..</b>	→	312
Ruftastenmodul 1f <b>5531 ..</b>	→	313
Ruftastenmodul 2f <b>5532 ..</b>	→	313
Ruftastenmodul 3f <b>5533 ..</b>	→	313
Ruftastenmodul 4f <b>5534 ..</b>	→	313
Ruftastenmodul 4f IBN-Tasten <b>5539 000</b>	→	313
Kameramodul <b>5561 000</b>	→	314
Anzeigemodul (DIN 18040) <b>5567 000</b>	→	313
Info-Modul <b>5560 ..</b>	→	314
Blindmodul <b>5568 ..</b>	→	315

### + Optionales Zubehör

**Für flächenbündigen Einbau im Fassadenmodul**

System 106 flächenbündig im Fassadenmodul	→	318
---	---	-----

**Für flächenbündigen Einbau bei bauseitiger Frontplatte**

System 106 Einbaudose flächenbündig	→	319
-------------------------------------	---	-----

### Hinweise

- System 106 Gehäuse flächenbündig 1fach nur für die Verwendung mit Türstationsmodul und System 106 Keyless In Komponenten.
- Zur Verwendung mit System 106 Einbaudose flächenbündig bei bauseitig vorhandener Frontplatte (Briefkasten, Türseiteneinbau o. ä.).

### Lieferumfang

- Flachbandkabel, 10-polig sowie Abschlußwiderstände sind im Lieferumfang enthalten (Ausnahme: System 106 Gehäuse flächenbündig 1fach).

Spezifikation Best.-Nr. VE PS EUR/Stk

## System 106 Einbaudose flächenbündig

Die Einbaudose flächenbündig kann für die freie Integration in bauseitige Frontplatten, Türseiteneinbau und Briefkästen verwendet werden. Dabei ist eine reine Verklebung der Einbaudose bzw. eine Verschraubung möglich.

Gehäuse in einer anthrazit lackierten Metalllegierung erhältlich. Robuste Materialien, die für Langlebigkeit sorgen.

### Merkmale

- Vertikale und horizontale Montage ermöglicht eine optimale Anpassung an den Einbauort.
- Für die Verwendung mit bauseitiger Frontplatte (Briefkasten, Türseiteneinbau o. ä.) geeignet.

### Technische Daten

Abmessungen in mm

- Einbaudose 1fach:	B 168	H 168	T 38
- Einbaudose 2fach:	B 168	H 274	T 38
- Einbaudose 3fach:	B 168	H 381	T 38
- Einbaudose 4fach:	B 168	H 487	T 38
- Einbaudose 2 x 2fach:	B 274	H 274	T 38
- Einbaudose 5fach:	B 168	H 594	T 38

## System 106 Einbaudose flächenbündig

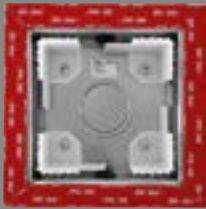

1fach	<b>5521 00</b>	1 20	<b>278,53</b>
2fach	<b>5522 00</b>	1 20	<b>288,77</b>
3fach	<b>5523 00</b>	1 20	<b>296,96</b>
4fach	<b>5524 00</b>	1 20	<b>326,66</b>
2 x 2fach	<b>5528 00</b>	1 20	<b>337,92</b>
5fach	<b>5525 00</b>	1 20	<b>339,97</b>

### + Notwendiges Zubehör

Gehäuse flächenbündig 1f	<b>5511 00</b>
Gehäuse flächenbündig 2f	<b>5512 00</b>
Gehäuse flächenbündig 3f	<b>5513 00</b>
Gehäuse flächenbündig 4f	<b>5514 00</b>
Gehäuse flächenbündig 2x 2f	<b>5518 00</b>
Gehäuse flächenbündig 5f	<b>5515 00</b>

Spezifikation Best.-Nr. VE PS EUR/Stk

## Türstationen Unterputz TX\_44

### Merkmale

- Montage in handelsüblichen Unterputz-Gerätedosen.
- Passend in die Abdeckrahmen des Schalterprogramms Gira TX\_44.
- Modularer Aufbau, somit einfache Montage und Erweiterbarkeit um weitere Komponenten wie Ruftasten, Info-Modul, Farbkamera, Keyless In.
- Signalübertragung und Versorgung der Audio- und Videokomponenten über verpolungssicheren und kurzschlussfesten 2-Draht-Bus.
- Einmann-Inbetriebnahme durch einfache Inbetriebnahme-Prozedur.
- Wetterfester Lautsprecher.
- Hochwertiges Elektretmikrofon.
- Freisprechfunktion (sprachgesteuertes Gegensprechen mit Echo- und Hintergrund-Geräuschunterdrückung).
- Ruftastenausleuchtung in LED-Technologie, Lichtfarbe weiß. Durch die wartungsfreie und stromsparende LED-Technologie wird eine gleichmäßige, gut sichtbare Ruftastenausleuchtung erreicht.
- Quittungston bei Ruftastenbetätigung.
- Sprechlautstärke einstellbar.
- Spritzwasserdichte Ruftastenabdeckung aus schlagfestem Kunststoff.
- Namensschild des Ruftasters ohne Werkzeug und ohne Rahmendemontage austauschbar.
- Professionelle Beschriftung über den Gira Beschriftungsservice [www.beschriftung.gira.de](http://www.beschriftung.gira.de) oder die Gira Beschriftungssoftware.
- Binäreingang zum Anschluss eines potenzialfreien Tasters (Schließer) als Ruftaster.

### Technische Daten

Spannungsversorgung:	über 2-Draht-Bus
Anschlüsse Busankoppler	
- 2-Draht-Bus:	2 x Schraubklemme
- Zusatzversorgung:	2 x Schraubklemme
- Binäreingang:	2 x Schraubklemme
- Verbindungskabel:	2 x Steckerleiste
- Video:	1 x Steckerleiste
Anschlüsse Sprechereinsatz	
- Verbindungskabel:	2 x Steckerleiste
Umgebungstemperatur:	-25 °C bis +70 °C
Schutzart:	IP44



Spezifikation Best.-Nr. VE PS EUR/Stk



<b>TX_44</b>				
Reinweiß	1260 66	1	18	349,30
Anthrazit	1260 67	1	18	359,81
Farbe Alu	1260 65	1	18	359,81

**+ Notwendiges Zubehör**

Einen der nachstehenden Artikel:

Steuergerät Audio REG 1287 00	→	341
Steuergerät Video REG 1288 00	→	341

**+ Optionales Zubehör**

**Erweiterungsmodule**

Ruftaster 1f Türstation 1262 00	→	321
Ruftaster 3f Türstation 1263 00	→	321
Info-Modul Türstation 1264 00	→	321
Farbkamera Türstation 1265 ..	→	322

**Keyless In**

Gira Keyless In Codetastaturmodul 2605 ..	→	353
---	---	-----

**Gira Energiesäule und Lichtsäulen**

E-Säule 4x Leereinheit 1400 mm 1354 ..	→	203
E-Säule 4x Leereinheit 1600 mm 1356 ..	→	203
E-Säule Licht + 3x Leereinheit 1600 mm 1353 ..	→	204

**Beschriftung**

Beschriftungsbögen 62 x 62 mm 1458 00	→	222
---------------------------------------	---	-----

**Zubehör**

TKS-Installationsprofil	→	326
Montageplatte für Türstation	→	329

**Merkmale**

- Ruftaster 1fach

**Technische Daten**

Einbautiefe:	30 mm		
Abmessungen in mm			
- Namensschild:	B 62	H 62	

Spezifikation Best.-Nr. VE PS EUR/Stk



<b>TX_44</b>				
Reinweiß	1261 66	1	18	357,03
Anthrazit	1261 67	1	18	367,44
Farbe Alu	1261 65	1	18	367,44

**+ Notwendiges Zubehör**

Einen der nachstehenden Artikel:

Steuergerät Audio REG 1287 00	→	341
Steuergerät Video REG 1288 00	→	341

**+ Optionales Zubehör**

**Erweiterungsmodule**

Ruftaster 1f Türstation 1262 00	→	321
Ruftaster 3f Türstation 1263 00	→	321
Info-Modul Türstation 1264 00	→	321
Farbkamera Türstation 1265 ..	→	322

**Keyless In**

Gira Keyless In Codetastaturmodul 2605 ..	→	353
---	---	-----

**Energiesäule und Lichtsäulen**

E-Säule 4x Leereinheit 1400 mm 1354 ..	→	203
E-Säule 4x Leereinheit 1600 mm 1356 ..	→	203
E-Säule Licht + 3x Leereinheit 1600 mm 1353 ..	→	204

**Beschriftung**

Beschriftungsbögen 62 x 18 mm 1459 00	→	222
Ruftastenabd. Ruftaster 3f 1255 ..	→	330

**Zubehör**

TKS-Installationsprofil	→	326
Montageplatte für Türstation	→	329

**Merkmale**

- Ruftaster 3fach

**Technische Daten**

Einbautiefe:	30 mm		
Abmessungen in mm			
- Namensschilder:	B 62	H 18	

**Hinweise**

- Werden nur zwei Ruftaster benötigt, bitte Ruftastenabdeckung für Ruftaster 3fach verwenden.

Spezifikation Best.-Nr. VE PS EUR/Stk

## Erweiterungsmodule Unterputz TX\_44

### Merkmale

- Montage in eine handelsübliche Unterputz-Gerätedose.
- Passend in die Abdeckrahmen des Schalterprogramms Gira TX\_44.
- Modularer Aufbau, somit einfache Montage und Erweiterbarkeit.
- Signalübertragung und Versorgung der Audio- und Videokomponenten über verpolungssicheren und kurzschlussfesten 2-Draht-Bus.

### Technische Daten

Spannungsversorgung: über Verbindungskabel  
 Anschluss Verbindungskabel: 2 x Steckerleiste  
 Schutzart: IP44

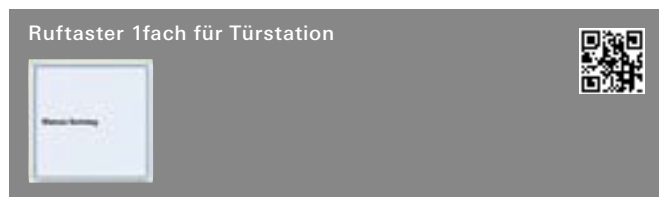

**TX\_44**  
 Programmneutral 1262 00 1 18 170,17

### + Notwendiges Zubehör

Einen der nachstehenden Artikel:

Türstation 1f UP 1260 .. → 320  
 Türstation 3f UP 1261 .. → 320

### + Optionales Zubehör

**Beschriftung**  
 Beschriftungsbögen 62 x 62 mm 1458 00 → 222  
**Zubehör**  
 TKS-Installationsprofil → 326  
 Montageplatte für Türstation → 329

### Merkmale

- Erweiterung der Türstation um eine weitere Ruftaste (es können bis zu 14 Ruftaster an eine Türstation angeschlossen werden).
- Ruftastenausleuchtung in LED-Technologie, Lichtfarbe weiß. Durch die wartungsfreie und stromsparende LED-Technologie wird eine gleichmäßige, gut sichtbare Ruftastenausleuchtung erreicht.
- Spritzwasserdichte Ruftastenabdeckung aus schlagfestem Kunststoff.
- Namensschild ohne Werkzeug und ohne Rahmendemontage austauschbar.
- Professionelle Beschriftung über den Gira Beschriftungsservice [www.beschriftung.gira.de](http://www.beschriftung.gira.de) oder die Gira Beschriftungssoftware.

### Technische Daten

Umgebungstemperatur: -25 °C bis +70 °C  
 Einbautiefe: 30 mm  
 Abmessungen in mm  
 - Namensschild: B 62 H 62

Spezifikation Best.-Nr. VE PS EUR/Stk

## Ruftaster 3fach für Türstation



**TX\_44**  
 Programmneutral 1263 00 1 18 177,79

### + Notwendiges Zubehör

Einen der nachstehenden Artikel:

Türstation 1f UP 1260 .. → 320  
 Türstation 3f UP 1261 .. → 320

### + Optionales Zubehör

**Beschriftung**  
 Beschriftungsbögen 62 x 18 mm 1459 00 → 222  
**Zubehör**  
 Ruftastenabd. Ruftaster 3f 1255 .. → 330  
 TKS-Installationsprofil → 326  
 Montageplatte für Türstation → 329

### Merkmale

- Erweiterung der Türstation um weitere Ruftaster (es können bis zu 14 Ruftaster an eine Türstation angeschlossen werden).
- Ruftastenausleuchtung in LED-Technologie, Lichtfarbe weiß. Durch die wartungsfreie und stromsparende LED-Technologie wird eine gleichmäßige, gut sichtbare Ruftastenausleuchtung erreicht.
- Spritzwasserdichte Ruftastenabdeckung aus schlagfestem Kunststoff.
- Namensschild ohne Werkzeug und ohne Rahmendemontage austauschbar.
- Professionelle Beschriftung über den Gira Beschriftungsservice [www.beschriftung.gira.de](http://www.beschriftung.gira.de) oder die Gira Beschriftungssoftware.

### Technische Daten

Umgebungstemperatur: -25 °C bis +70 °C  
 Einbautiefe: 30 mm  
 Abmessungen in mm  
 - Namensschilder: B 62 H 18

### Hinweise

- Nicht benötigte Ruftaster lassen sich mit der Ruftastenabdeckung für Ruftaster 3fach abdecken.

## Info-Modul für Türstation



**TX\_44**  
 Programmneutral 1264 00 1 18 150,45

### + Notwendiges Zubehör

Einen der nachstehenden Artikel:

Türstation 1f UP 1260 .. → 320  
 Türstation 3f UP 1261 .. → 320

### + Optionales Zubehör

**Beschriftung**  
 Beschriftungsbögen 62 x 62 mm 1458 00 → 222  
**Zubehör**  
 TKS-Installationsprofil → 326  
 Montageplatte für Türstation → 329

Spezifikation	Best.-Nr.	VE	PS	EUR/Stk
---------------	-----------	----	----	---------

**Merkmale**

- Erweiterung der Türstation um ein Info-Modul zur Anzeige der Hausnummer, Namen oder anderer Informationen.
- Hintergrundbeleuchtung in LED-Technologie, Lichtfarbe weiß. Durch wartungsfreie und stromsparende LED-Technologie wird eine gleichmäßige, gut sichtbare Ausleuchtung erreicht.
- Spritzwasserdichte Abdeckung aus schlagfestem Kunststoff.
- Beschriftungsfeld ohne Werkzeug und ohne Rahmendemontage austauschbar.
- Professionelle Beschriftung über den Gira Beschriftungsservice [www.beschriftung.gira.de](http://www.beschriftung.gira.de) oder die Gira Beschriftungssoftware.

**Technische Daten**

Umgebungstemperatur:	-25 °C bis +70 °C		
Einbautiefe:	30 mm		
Abmessungen in mm			
- Info-Schild:	B 62	H 62	

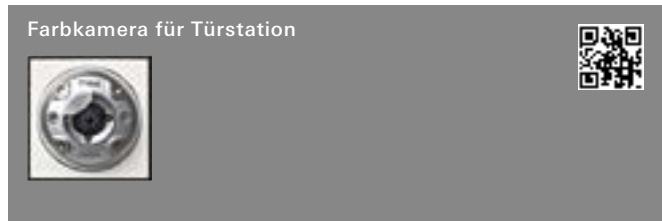

TX_44				
Reinweiß	1265 66	1	10	827,36
Anthrazit	1265 67	1	10	831,35
Farbe Alu	1265 65	1	10	831,35

**+Notwendiges Zubehör**

Einen der nachstehenden Artikel:

Türstation 1f UP <b>1260 ..</b>	→	320
Türstation 3f UP <b>1261 ..</b>	→	320

**+Optionales Zubehör**

**Energiesäule und Lichtsäulen**

E-Säule 4x Leereinheit 1400 mm <b>1354 ..</b>	→	203
E-Säule 4x Leereinheit 1600 mm <b>1356 ..</b>	→	203
Set Verbindungskabel Audio/Video <b>1273 00</b>	→	330

**Zubehör**

TKS-Installationsprofil	→	326
Montageplatte für Türstation	→	329
<b>Zubehör Video</b>		
Videoverstärker <b>1222 00</b>	→	347
Videoverteiler <b>1226 00</b>	→	347
Videomultiplexer <b>1224 00</b>	→	348

**Merkmale**

- Erweiterung der Türstationen um eine Farbkamera mit automatischer Tag- bzw. Nachtschaltung.
- Leuchtdioden sorgen im Nachtbetrieb für eine gleichmäßige Gesichtsfeldausleuchtung im Nahbereich.
- Kamera horizontal und vertikal um 20° manuell schwenkbar. In Kombination mit dem Weitwinkelobjektiv ergibt sich daraus ein sehr großer Sichtwinkel im Türeingangsbereich.
- Automatische Gegenlichtkompensation.
- Automatischer Weißabgleich.
- Automatische Verstärkungsregelung (AGC).
- Integrierte temperaturabhängige Kameraheizung.
- Spritzwasserdichte Abdeckung.
- Kameraabdeckung aus schlagfestem Kunststoff, bei Beschädigung, z. B. durch Vandalismus, leicht austauschbar.

Spezifikation	Best.-Nr.	VE	PS	EUR/Stk
---------------	-----------	----	----	---------

**Technische Daten**

Spannungsversorgung				
- bis 2 Kameras:	über Verbindungskabel			
- ab 3. Kamera:	über Spannungsversorgung für Türkommunikation			
Anschlüsse				
- Verbindungskabel:	2 x Steckerleiste			
- Video:	1 x Steckerleiste			
Bildaufnahmeelement:	CCD-Sensor 0,85 cm (1/3")			
Öffnungswinkel	150°			
Weitwinkelobjektiv:				
Sichtbarer Erfassungsbereich der Kamera:	100°			
Erfassbarer Bereich (bei 20° Schwenkung):	140°			
Farbsystem:	PAL			
Bildelemente:	500 (H) x 582 (V)			
Horizontale Auflösung:	380 TV-Linien			
Umschaltswelle Farbbetrieb auf SW-Betrieb:	1 lx			
Lichtempfindlichkeit im SW-Betrieb:	0,1 lx			
Elektronische Blende	bis zu 1/100000 s			
Verschlusszeit:				
IR-Filter:	integriert			
Empfohlene Montagehöhe	1,50 m			
Kamera:				
Einbautiefe:	39 mm			
Umgebungstemperatur:	-20 °C bis +50 °C			

**Hinweise**

- Die Farbkamera darf nicht direkt unter einer Leuchte angeordnet werden.
- Geeignet zum Einsatz in Gira Energiesäule.
- **Nicht** geeignet zum Einsatz in Gira Energiesäule mit Licht.

**Türstationen Aufputz TX\_44**

**Merkmale**

- Komplett vormontierte Türstation AP für die senkrechte Aufputz-Montage. Dadurch schnelle und saubere Montage möglich.
- Im Design des Schalterprogramms Gira TX\_44.
- Verwindungssteifes Aufputz-Gehäuse durch Aluminiumprofil.
- Abdeckrahmen aus bruchsicherem Thermoplast mit hoher UV-Stabilität sowie einer kratzfesten, pflegeleichten Oberfläche.
- Diebstahlschutz mittels Schrauben mit Innensechskant.
- Signalübertragung und Versorgung der Audio- und Videokomponenten über verpolungssicheren und kurzschlussfesten 2-Draht-Bus.
- Einmann-Inbetriebnahme durch einfache Inbetriebnahme-Prozedur.
- Wetterfester Lautsprecher.
- Hochwertiges Elektretmikrofon.
- Freisprechfunktion (sprachgesteuertes Gegensprechen mit Echo- und Hintergrund-Geräuschunterdrückung).
- Quittungston bei Ruftastenbetätigung.
- Sprechlautstärke einstellbar.
- Weiße Ruftastenausleuchtung in LED-Technologie. Durch die wartungsfreie und stromsparende LED-Technologie wird eine gleichmäßige, gut sichtbare Ruftastenausleuchtung erreicht.
- Spritzwasserdichte Ruftastenabdeckung aus schlagfestem Kunststoff.
- Namensschild des Ruftasters ohne Werkzeug und ohne Rahmendemontage austauschbar.
- Professionelle Beschriftung über den Gira Beschriftungsservice [www.beschriftung.gira.de](http://www.beschriftung.gira.de) oder die Gira Beschriftungssoftware.

**Technische Daten**

Spannungsversorgung:	DC 26 V +/- 2 V (über 2-Draht-Bus)
Anschlüsse	
- 2-Draht-Bus:	2 x Schraubklemme
- Zusatzversorgung:	2 x Schraubklemme
Schutzart:	IP44
Umgebungstemperatur:	-25 °C bis +70 °C

Spezifikation Best.-Nr. VE PS EUR/Stk



Reinweiß	1266 66	1	18	298,26
Anthrazit	1266 67	1	18	309,06
Farbe Alu	1266 65	1	18	309,06

**+ Notwendiges Zubehör**  
Steuergerät Audio REG 1287 00 → 341

**+ Optionales Zubehör**  
Beschriftungsbögen 62 x 62 mm 1458 00 → 222

**Merkmale**  
- Geringe Aufbauhöhe von nur 19 mm.

**Technische Daten**  
Abmessungen in mm

- Türstation 1fach:	B 110	H 181	T 19
- Namensschild:	B 62	H 62	T -

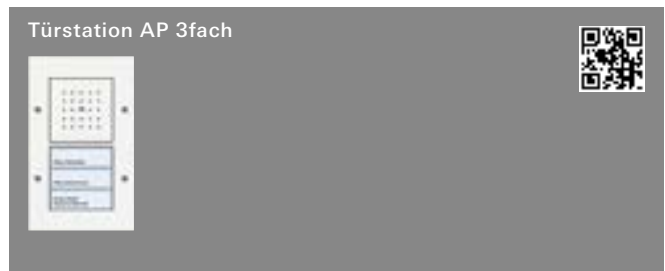

Reinweiß	1267 66	1	18	302,97
Anthrazit	1267 67	1	18	313,91
Farbe Alu	1267 65	1	18	313,91

**+ Notwendiges Zubehör**  
Steuergerät Audio REG 1287 00 → 341

**+ Optionales Zubehör**  
Beschriftungsbögen 62 x 18 mm 1459 00 → 222  
Ruftastenabd. Ruftaster 3f 1255 .. → 330

**Merkmale**  
- Geringe Aufbauhöhe von nur 19 mm.

**Technische Daten**  
Abmessungen in mm

- Namensschilder:	B 110	H 181	T 19
	B 62	H 18	T -

**Hinweise**  
- Nicht benötigte Ruftasten lassen sich mit der Ruftastenabdeckung für Ruftaster 3fach abdecken.

Spezifikation Best.-Nr. VE PS EUR/Stk



Reinweiß	1268 66	1	18	425,83
Anthrazit	1268 67	1	18	439,96
Farbe Alu	1268 65	1	18	440,07

**+ Notwendiges Zubehör**  
Steuergerät Audio REG 1287 00 → 341

**+ Optionales Zubehör**  
Beschriftungsbögen 62 x 18 mm 1459 00 → 222  
Ruftastenabd. Ruftaster 3f 1255 .. → 330

**Merkmale**  
- Geringe Aufbauhöhe von nur 19 mm.

**Technische Daten**  
Abmessungen in mm

- Namensschilder:	B 110	H 253	T 19
	B 62	H 18	T -

**Hinweise**  
- Nicht benötigte Ruftasten lassen sich mit der Ruftastenabdeckung für Ruftaster 3fach abdecken.

Türstationen

Spezifikation Best.-Nr. VE PS EUR/Stk



Reinweiß	1269 66	1	10	1139,60
Anthrazit	1269 67	1	10	1152,06
Farbe Alu	1269 65	1	10	1152,06

**+ Notwendiges Zubehör**  
Steuergerät Video REG 1288 00 → 341

**+ Optionales Zubehör**  
Beschriftungsbögen 62 x 62 mm 1458 00 → 222

**Merkmale**

- Türstation mit Farbkamera, Türlautsprecher und Ruftaster.
- Automatische Tag- bzw. Nachtschaltung: Die Kamera schaltet ab einer definierten Umgebungshelligkeit von Tagbetrieb (Farbdarstellung) auf Nachtbetrieb (Schwarz-Weiß-Darstellung) und umgekehrt. Aufgrund der hohen Lichtempfindlichkeit im Nachtbetrieb werden gute Darstellungsergebnisse auch bei schlechten Lichtverhältnissen erreicht.
- Leuchtdioden sorgen im Nachtbetrieb für eine gleichmäßige Gesichtsfeldausleuchtung im Nahbereich.
- Kamera horizontal und vertikal um 20° manuell schwenkbar. In Kombination mit dem Weitwinkelobjektiv ergibt sich daraus ein sehr großer Sichtwinkel.
- Automatische Gegenlichtkompensation.
- Automatischer Weißabgleich.
- Automatische Verstärkungsregelung (AGC).
- Integrierte Kameraheizung mit Temperaturerfassung.
- Spritzwasserdichte Abdeckung.
- Kameraabdeckung aus schlagfestem Kunststoff, bei Beschädigung, z. B. durch Vandalismus, leicht austauschbar.

**Technische Daten**

Bildaufnahmeelement:	CCD-Sensor 0,85 cm (1/3")		
Weitwinkelobjektiv:	150°		
Sichtbarer Erfassungsbereich:	100°		
Erfassbarer Bereich (bei 20° Schwenkung):	140°		
Farbsystem:	PAL		
Bildelemente:	500 (H) x 582 (V)		
Horizontale Auflösung:	380 TV-Linien		
Umschaltswelle Farbbetrieb auf SW-Betrieb:	1 lx		
Lichtempfindlichkeit im SW-Betrieb:	0,1 lx		
Elektronische Blende:	bis zu 1/100000 s		
Verschlusszeit:	integriert		
IR-Filter:	integriert		
Empfohlene Montagehöhe:	1,50 m		
Kamera:			
Abmessungen in mm			
- ohne Kamera:	B 110	H 253	T 19
- mit Kamera:	B 110	H 253	T 40
- Namensschild:	B 62	H 62	T -

Spezifikation Best.-Nr. VE PS EUR/Stk



Reinweiß	1270 66	1	10	1146,10
Anthrazit	1270 67	1	10	1157,99
Farbe Alu	1270 65	1	10	1157,99

**+ Notwendiges Zubehör**  
Steuergerät Video REG 1288 00 → 341

**+ Optionales Zubehör**  
Beschriftungsbögen 62 x 18 mm 1459 00 → 222  
Ruftastenabd. Ruftaster 3f 1255 .. → 330

**Merkmale**

- Automatische Tag- bzw. Nachtschaltung: Die Kamera schaltet ab einer definierten Umgebungshelligkeit von Tagbetrieb (Farbdarstellung) auf Nachtbetrieb (Schwarz-Weiß-Darstellung) und umgekehrt. Aufgrund der hohen Lichtempfindlichkeit im Nachtbetrieb werden gute Darstellungsergebnisse auch bei schlechten Lichtverhältnissen erreicht.
- Leuchtdioden sorgen im Nachtbetrieb für eine gleichmäßige Gesichtsfeldausleuchtung im Nahbereich.
- Kamera horizontal und vertikal um 20° manuell schwenkbar. In Kombination mit dem Weitwinkelobjektiv ergibt sich daraus ein sehr großer Sichtwinkel.
- Automatische Gegenlichtkompensation.
- Automatischer Weißabgleich.
- Automatische Verstärkungsregelung (AGC).
- Integrierte Kameraheizung mit Temperaturerfassung.
- Spritzwasserdichte Abdeckung.
- Kameraabdeckung aus schlagfestem Kunststoff, bei Beschädigung, z. B. durch Vandalismus, leicht austauschbar.

**Technische Daten**

Bildaufnahmeelement:	CCD-Sensor 0,85 cm (1/3")		
Weitwinkelobjektiv:	150°		
Sichtbarer Erfassungsbereich:	100°		
Erfassbarer Bereich (bei 20° Schwenkung):	140°		
Farbsystem:	PAL		
Bildelemente:	500 (H) x 582 (V)		
Horizontale Auflösung:	380 TV-Linien		
Umschaltswelle Farbbetrieb auf SW-Betrieb:	1 lx		
Lichtempfindlichkeit im SW-Betrieb:	0,1 lx		
Elektronische Blende:	bis zu 1/100000 s		
Verschlusszeit:	integriert		
IR-Filter:	integriert		
Empfohlene Montagehöhe:	1,50 m		
Kamera:			
Abmessungen in mm			
- ohne Kamera:	B 110	H 253	T 19
- mit Kamera:	B 110	H 253	T 40
- Namensschilder:	B 62	H 18	T -

**Hinweise**

- Nicht benötigte Ruftasten lassen sich mit der Ruftastenabdeckung für Ruftaster 3fach abdecken.

Türstationen

Spezifikation Best.-Nr. VE PS EUR/Stk

**Einbaulautsprecher**



Einbaulautsprecher



**1258 00**
1 18
**160,55**

**+ Notwendiges Zubehör**

- Einen der nachstehenden Artikel:
- Steuergerät Audio REG **1287 00** → 341
  - Steuergerät Video REG **1288 00** → 341

**+ Optionales Zubehör**

- Erweiterungsmodul EB-Lautsprecher **1259 00** → 325
- Kamera**
- Farbkamera Türstation **1265 ..** → 322
- Keyless In**
- Gira Keyless In Codetastaturmodul **2605 ..** → 353

**Merkmale**

- Einbaulautsprecher zur Montage in Briefkastenanlagen, Sprechfächer, Türseiteneinbauten oder Frontplatten.
- An die vorhandenen Schraubklemmen können bis zu acht mechanische Klingeltaster angeschlossen werden.
- Signalübertragung und Versorgung des Lautsprechers über den verpolungssicheren und kurzschlussfesten 2-Draht-Bus.
- Kleine Bauform.
- Wetterfester Lautsprecher.
- Hochwertiges Elektretmikrofon.
- Wechselspannungsabfrage der Klingeltastenanschlüsse zur Vermeidung von Oxidation an den Tastenkontakten.
- Absicherung der Anschlussklemmen gegen Falschanschluss.
- Bis zu acht mechanische Klingeltaster anschließbar.
- Farbkamera für Türstation anschließbar.
- Freisprechfunktion (sprachgesteuertes Gegensprechen mit Echo- und Hintergrund-Geräuschunterdrückung).
- Sprechlautstärke einstellbar.
- Einmann-Inbetriebnahme durch einfache Inbetriebnahme-Prozedur.
- Quittungston bei Ruftastenbetätigung.

**Technische Daten**

Spannungsversorgung:	DC 26 V ± 2 V (über 2-Draht-Bus)		
<b>Anschlüsse</b>			
- 2-Draht-Bus:	2 x Schraubklemme		
- Zusatzversorgung:	2 x Schraubklemme		
- mech. Klingeltaster:	8 x Schraubklemme		
- gemeinsame Masse der Klingeltaster:	1 x Schraubklemme		
- Verbindungskabel:	2 x Steckerleiste		
- Video:	1 x Steckerleiste		
Schutzart:	IP44		
Umgebungstemperatur:	-25 °C bis +70 °C		
Abmessungen in mm	B 101	H 67	T 27

**Hinweise**

- Mit dieser Komponente ist der Aufbau von Türkommunikationsanlagen mit bis zu 140 Audioteilnehmern möglich (z. B. 1 x Einbaulautsprecher, 11 x Erweiterungsmodul für Einbaulautsprecher, 136 x Wohnungsstation AP).
- Bei der Erweiterung um eine Farbkamera wird ein Steuergerät Video benötigt.
- Schutzart IP44 nur in Verbindung mit einer geeigneten Front bzw. im verbauten Zustand.

Spezifikation Best.-Nr. VE PS EUR/Stk

**Erweiterungsmodul für Einbaulautsprecher**





**1259 00**
1 18
**113,19**

**+ Notwendiges Zubehör**

EB-Lautsprecher **1258 00** → 325

**Merkmale**

- Bis zu zwölf mechanische Klingeltaster anschließbar.
- Weitere Klingeltaster können über zusätzliche Erweiterungsmodule angeschlossen werden.
- Es können bis zu elf Erweiterungsmodule an einen Einbaulautsprecher angeschlossen werden.
- Wechselspannungsabfrage der Klingeltastenanschlüsse zur Vermeidung von Oxidation an den Tastenkontakten.
- Kleine Bauform.
- Absicherung der Anschlussklemmen gegen Falschanschluss.
- Befestigung des Erweiterungsmoduls durch Schrauben oder Kleben.

**Technische Daten**

<b>Anschlüsse</b>			
- mech. Klingeltaster:	12 x Schraubklemme		
- gemeinsame Masse der Klingeltaster:	1 x Schraubklemme		
- Verbindungskabel:	2 x Steckerleiste		
Schutzart:	IP44		
Umgebungstemperatur:	-25 °C bis +70 °C		
<b>Abmessungen in mm</b>			
- inkl. Befestigungsglasche:	B 67	H 66,4	T 27
- ohne Befestigungsglasche:	B 67	H 56	T 27

**Hinweise**

- Modul zur Erweiterung des Einbaulautsprechers, wenn mehr als acht mechanische Klingeltaster angeschlossen werden sollen.
- Mit dieser Komponente ist der Aufbau von Türkommunikationsanlagen mit bis zu 140 Audioteilnehmern möglich (z. B. 1 x Einbaulautsprecher, 11 x Erweiterungsmodul für Einbaulautsprecher, 136 x Wohnungsstation AP).
- Schutzart IP44 nur in Verbindung mit einer geeigneten Front bzw. im verbauten Zustand.

**Lieferumfang**

- Das Befestigungsmaterial ist im Lieferumfang enthalten.

Spezifikation Best.-Nr. VE PS EUR/Stk

**Installationsprofil**



1fach	1274 00	1	18	47,98
2fach	1275 00	1	18	73,00
3fach	1276 00	1	18	101,97
4fach	1277 00	1	18	122,79

- + Optionales Zubehör**
- Befestig.set Installationsprofil **1257 00** → 326
  - Türstationen**
  - Türstation 1f UP **1260 ..** → 320
  - Türstation 3f UP **1261 ..** → 320
  - Erweiterungsmodule**
  - Ruftaster 1f Türstation **1262 00** → 321
  - Ruftaster 3f Türstation **1263 00** → 321
  - Info-Modul Türstation **1264 00** → 321
  - Farbkamera Türstation **1265 ..** → 322
  - Keyless In**
  - Gira Keyless In Codetastaturmodul **2605 ..** → 353

**Merkmale**

- Aluminiumbefestigungsprofil zur kundenindividuellen Integration von Unterputz-Komponenten des Gira Türkommunikationssystems in Briefkastenanlagen, Frontplatten oder Türseiteneinbauten von z. B. JU-Metallwaren, Normbau.

**Die Befestigung des Installationsprofils erfolgt über**

- Die Befestigung des Installationsprofils erfolgt über
  - Verschrauben durch die Frontplatte
  - Verschrauben auf Befestigungsbolzen
  - Befestigungsset für Installationsprofil
- Verschrauben auf Befestigungsbolzen.
- Befestigungsset für Installationsprofil.

**Hinweise**

- Mithilfe dieses Profils können Türstationen, Ruftaster, Info-Module und Farbkameras ohne Abdeckrahmen flächenbündig integriert werden. Der Höhenausgleich stellt sicher, dass sich die Komponenten auch bei unterschiedlichen Materialstärken bündig einbauen lassen.
- Wanddicke der Frontplatte: 1,25 bis 4 mm.

Spezifikation Best.-Nr. VE PS EUR/Stk

**Befestigungsset für Installationsprofil**



	<b>1257 00</b>	1/5	18	<b>59,04</b>
--	----------------	-----	----	--------------

- + Notwendiges Zubehör**
- Einen der nachstehenden Artikel:
- TKS-Installationsprofil 1f **1274 00** → 326
  - TKS-Installationsprofil 2f **1275 00** → 326
  - TKS-Installationsprofil 3f **1276 00** → 326
  - TKS-Installationsprofil 4f **1277 00** → 326

**Lieferumfang**

- Je vier Befestigungsschienen (Aluminium), Klebestreifen und Schrauben sind im Lieferumfang enthalten.

**Gira Energiesäule und Lichtsäulen**



**4 Leereinheiten, Höhe 1400 mm**

Anthrazit	<b>1354 28</b>	1	17	<b>1086,42</b>
Farbe Alu	<b>1354 26</b>	1	17	<b>1161,63</b>

**4 Leereinheiten, Höhe 1600 mm**

Anthrazit	<b>1356 28</b>	1	17	<b>1139,79</b>
Farbe Alu	<b>1356 26</b>	1	17	<b>1221,06</b>

**Lichtelement, 3 Leereinheiten, Höhe 1600 mm**

Anthrazit	<b>1353 28</b>	1	17	<b>1237,97</b>
Farbe Alu	<b>1353 26</b>	1	17	<b>1324,09</b>

- + Optionales Zubehör**
- Erdhülse **1340 00** → 205

Funktionsbeschreibung → 203

Türstationen

Spezifikation Best.-Nr. VE PS EUR/Stk

**Gira Türkommunikationssystem  
in Briefkastensystemen der Firma RENZ**

**Merkmale**

- Zur Integration der Unterputz-Komponenten erhalten die RENZ-Gehäuse auf Bestellung Ausschnitte, in die sich die Gira Produkte auf speziellen Trägerrahmen festschrauben lassen.
- Durch eine Verklebung der Abdeckrahmen sind keine Schrauben auf der Frontseite sichtbar.

**Hinweise**

- Durch die Verwendung unterschiedlicher Materialien und Herstellprozesse kann es zu Farbabweichungen zwischen Türstationeinsätzen und Frontplatte kommen. Aus diesem Grund kann es von Fall zu Fall sinnvoll sein, konträre Farbzusammenstellungen (z. B. Frontplatte in Aluminium, Einsätze in Anthrazit) zu wählen.
- Die Oberflächen des V4A-Edelstahls harmonieren gut miteinander. Dennoch sind leichte Unterschiede, insbesondere auch in Abhängigkeit des Lichteinfalls, nicht ganz zu vermeiden.
- Weitere Informationen zur Planung und Bestellung von Objekt-Türstationen und Briefkastenanlagen finden Sie in der Planungsmappe, die im Download-Bereich [www.download.gira.de](http://www.download.gira.de) zur Verfügung steht.
- **Bei Rückfragen zum mechanischen Einbau der Gira Türkommunikationskomponenten in Renz Briefkastenanlagen wenden Sie sich bitte direkt an die Fa. RENZ**

**Erwin Renz**  
Metallwarenfabrik GmbH & Co KG  
Boschstraße 3  
71737 Kirchberg/Murr  
Deutschland  
Tel.: +49 (0) 71 44 / 301 - 0  
Fax: +49 (0) 71 44 / 301 - 185  
[www.briefkasten.de](http://www.briefkasten.de)

**Gira System 106 integriert in einen RENZ-Briefkasten,  
Plan S**



**Querverweis**

System 106 Türstationsmodul 556. ..., System 106 Sprachmodul 5563 ..., System 106 Ruftastenmodul 553. ..., System 106 Kameramodul 5561 000, System 106 DIN 18040 Anzeigemodul 5567 000, System 106 Infomodul 5560 ..., System 106 Blindmodul 5568 ... → 311

**Gira Türstation 3fach mit Farbkamera integriert in einen  
RENZ-Briefkasten, Alu eloxiert, EV1**



**Querverweis**

Türstation 3fach UP 1261 ..., Farbkamera für Türstation 1265 .. → 319

Spezifikation Best.-Nr. VE PS EUR/Stk

**Gira Einbaulautsprecher integriert in einen RENZ-  
Briefkasten, Edelstahl**



**Querverweis**

Einbaulautsprecher 1258 00 → 325

**Verkaufspakete**

**System 106 Einfamilienhaus-Paket  
Wohnungsstation Video AP 7**



Edelstahl	<b>2431 920</b>	1 20	<b>2525,39</b>
Verkehrsweiß (lackiert)	<b>2431 902</b>	1 20	<b>2458,48</b>

**Hinweise**

- Ausführung in Edelstahlvariante V2A oder Verkehrsweiß (lackiert).

**Lieferumfang**

- 1 x Steuergerät Video, **1288 00.**
- 1 x System 106 Kameramodul, Glas schwarz, **5561 000.**
- 1 x System 106 Türstationsmodul, **5565 ...**
- 1 x Freischaltcode zur Anforderung einer beschrifteten Ruftaste **5549 ...**
- 1 x System 106 Aufputz-Gehäuse 2fach, **5502 ...**
- 1 x Wohnungsstation Video AP 7, **1209 03.**

**System 106 Zweifamilienhaus-Paket  
Wohnungsstation Video AP 7**



Edelstahl	<b>2432 920</b>	1 20	<b>3400,88</b>
Verkehrsweiß (lackiert)	<b>2432 902</b>	1 20	<b>3267,10</b>

**Hinweise**

- Ausführung in Edelstahlvariante V2A oder Verkehrsweiß (lackiert).



Spezifikation Best.-Nr. VE PS EUR/Stk

**Lieferumfang**

- 1 x Steuergerät Video, **1288 00.**
- 1 x System 106 Kameramodul, Glas schwarz, **5561 000.**
- 1 x System 106 Sprachmodul **5563 ...**
- 1 x System 106 Ruftastenmodul 2fach, **5532 ...**
- 1 x Freischaltcode zur Anforderung einer beschrifteten Ruftaste **5549 ...**
- 1 x System 106 Aufputz-Gehäuse 3fach, **5503 ...**
- 2 x Wohnungsstation Video AP 7, **1209 03.**



Edelstahl	<b>2406 000</b>	1 20	<b>784,18</b>
Verkehrsweiß (lackiert)	<b>2406 902</b>	1 20	<b>715,34</b>

**Hinweise**

- Ausführung in Edelstahlvariante V2A oder Verkehrsweiß (lackiert).

**Lieferumfang**

- 1 x Steuergerät Audio, **1287 00.**
- 1 x System 106 Türstationsmodul, **5565 ...**
- 1 x Freischaltcode zur Anforderung einer beschrifteten Ruftaste **5549 ...**
- 1 x System 106 Aufputz-Gehäuse 1fach, **5501 ...**
- 1 x Wohnungsstation AP, System 55 Reinweiß glänzend, **1250 03.**
- 1 x Abdeckrahmen 2fach ohne Mittelsteg, System 55, Reinweiß glänzend, **1002 03.**



Edelstahl	<b>2407 000</b>	1 20	<b>1039,19</b>
Verkehrsweiß (lackiert)	<b>2407 902</b>	1 20	<b>901,52</b>

**Hinweise**

- Ausführung in Edelstahlvariante V2A oder Verkehrsweiß (lackiert).

**Lieferumfang**

- 1 x Steuergerät Audio, **1287 00.**
- 1 x System 106 Sprachmodul, **5563 ...**
- 1 x System 106 Ruftastenmodul 2fach, **5532 ...**
- 1 x Freischaltcode zur Anforderung von zwei beschrifteten Ruftasten **5549 ...**
- 1 x System 106 Aufputz-Gehäuse 2fach, **5502 ...**
- 2 x Wohnungsstation AP, System 55 Reinweiß glänzend, **1250 03.**
- 2 x Abdeckrahmen 2fach ohne Mittelsteg, System 55, Reinweiß glänzend, **1002 03.**

Spezifikation Best.-Nr. VE PS EUR/Stk



Edelstahl	<b>2416 000</b>	1 20	<b>2450,79</b>
Verkehrsweiß (lackiert)	<b>2416 902</b>	1 20	<b>2381,94</b>

**Hinweise**

- Ausführung in Edelstahlvariante V2A oder Verkehrsweiß (lackiert).

**Lieferumfang**

- 1 x Steuergerät Video, **1288 00.**
- 1 x System 106 Kameramodul, Glas schwarz, **5561 000.**
- 1 x System 106 Türstationsmodul, **5565 ...**
- 1 x Freischaltcode zur Anforderung einer beschrifteten Ruftaste **5549 ...**
- 1 x System 106 Aufputz-Gehäuse 2fach, **5502 ...**
- 1 x Wohnungsstation Video AP Plus, System 55 Reinweiß glänzend, **1239 03.**
- 1 x Abdeckrahmen 2fach ohne Mittelsteg, System 55, Reinweiß glänzend, **1002 03.**



Edelstahl	<b>2417 000</b>	1 20	<b>3204,30</b>
Verkehrsweiß (lackiert)	<b>2417 902</b>	1 20	<b>3066,55</b>

**Hinweise**

- Ausführung in Edelstahlvariante V2A oder Verkehrsweiß (lackiert).

**Lieferumfang**

- 1 x Steuergerät Video, **1288 00.**
- 1 x System 106 Kameramodul, Glas schwarz, **5561 000.**
- 1 x System 106 Sprachmodul, **5563 ...**
- 1 x System 106 Ruftastenmodul 2fach, **5532 ...**
- 1 x Freischaltcode zur Anforderung von zwei beschrifteten Ruftasten **5549 ...**
- 1 x System 106 Aufputz-Gehäuse 3fach, **5503 ...**
- 2 x Wohnungsstation Video AP Plus, System 55 Reinweiß glänzend, **1239 03.**
- 2 x Abdeckrahmen 2fach ohne Mittelsteg, System 55, Reinweiß glänzend, **1002 03.**

Spezifikation Best.-Nr. VE PS EUR/Stk



0495 43 1 18 571,51

**Lieferumfang**

- 1 x Steuergerät Audio, **1287 00.**
- 1 x Türstation AP 1fach Farbe Alu, **1266 65.**
- 1 x Wohnungsstation AP, System 55 Reinweiß glänzend, **1250 03.**
- 1 x Abdeckrahmen 2fach ohne Mittelsteg, System 55, Reinweiß glänzend, **1002 03.**



0495 44 1 18 661,39

**Lieferumfang**

- 1 x Steuergerät Audio, **1287 00.**
- 1 x Türstation AP 3fach Farbe Alu, **1267 65.**
- 1 x Ruftastenabdeckung Farbe Alu, **1255 65.**
- 2 x Wohnungsstation AP, System 55 Reinweiß glänzend, **1250 03.**
- 2 x Abdeckrahmen 2fach ohne Mittelsteg, System 55, Reinweiß glänzend, **1002 03.**



0495 45 1 10 1934,14

**Lieferumfang**

- 1 x Steuergerät Video, **1288 00.**
- 1 x Türstation Video AP 1fach Farbe Alu, **1269 65.**
- 1 x Wohnungsstation Video AP Plus, System 55 Reinweiß glänzend, **1239 03.**
- 1 x Abdeckrahmen 2fach ohne Mittelsteg, System 55, Reinweiß glänzend, **1002 03.**

Spezifikation Best.-Nr. VE PS EUR/Stk



0495 46 1 10 2545,60

**Lieferumfang**

- 1 x Steuergerät Video, **1288 00.**
- 1 x Türstation Video AP 3fach Farbe Alu, **1270 65.**
- 1 x Ruftastenabdeckung Farbe Alu, **1255 65.**
- 2 x Wohnungsstation Video AP Plus, System 55 Reinweiß glänzend, **1239 03.**
- 2 x Abdeckrahmen 2fach ohne Mittelsteg, System 55, Reinweiß glänzend, **1002 03.**

**Zubehör**

**Montageplatte für Türstation**



2fach	<b>1297 00</b>	1 18	<b>84,50</b>
3fach	<b>1298 00</b>	1 18	<b>92,15</b>
4fach	<b>1299 00</b>	1 18	<b>107,60</b>

**+ Notwendiges Zubehör**

Einen der nachstehenden Artikel:

**Türstationen**

- Türstation 1f UP **1260 ..** → 320
- Türstation 3f UP **1261 ..** → 320

**Erweiterungsmodule**

- Ruftaster 1f Türstation **1262 00** → 321
- Ruftaster 3f Türstation **1263 00** → 321
- Info-Modul Türstation **1264 00** → 321
- Farbkamera Türstation **1265 ..** → 322

**Merkmale**

- Montageplatte zum Abdecken der Installationsöffnungen bauseits vorhandener Türsprechanlagen bei der Nachrüstung des Gira Türkommunikationssystems.
- In der Montageplatte befinden sich Bohrungen zur Wandmontage, sowie Öffnungen zur Aufnahme der Gira Türstation.
- Material: Aluminium eloxiert.

**Technische Daten**

Abmessungen in mm

- 2fach: B 130 H 253
- 3fach: B 130 H 253
- 4fach: B 130 H 346

Spezifikation	Best.-Nr.	VE	PS	EUR/Stk
---------------	-----------	----	----	---------

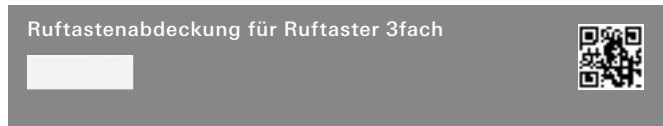

<b>TX_44</b>				
Reinweiß	<b>1255 66</b>	5/25	18	<b>9,37</b>
Anthrazit	<b>1255 67</b>	5/25	18	<b>12,30</b>
Farbe Alu	<b>1255 65</b>	5/25	18	<b>12,30</b>

**+ Notwendiges Zubehör**

Einen der nachstehenden Artikel:

Türstation 3f UP <b>1261 ..</b>	→	320
Ruftaster 3f Türstation <b>1263 00</b>	→	321
Türstation AP 3f <b>1267 ..</b>	→	323
Türstation AP 6f <b>1268 ..</b>	→	323
Türstation Video AP 3f <b>1270 ..</b>	→	324

**Merkmale**

- Zur Abdeckung nicht benötigter Ruftasten der Türstation 3fach Unterputz, des Ruftasters 3fach für Türstation, sowie der Türstationen Aufputz 3fach und 6fach.

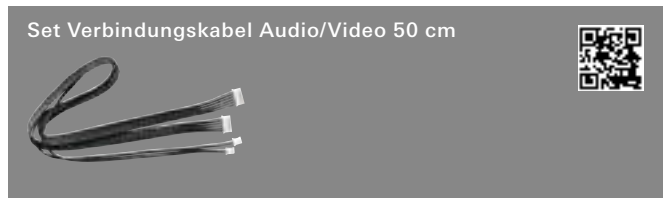

<b>1273 00</b>	1/5	18	<b>17,65</b>
----------------	-----	----	--------------

**+ Notwendiges Zubehör**

Einen der nachstehenden Artikel:

Farbkamera Türstation <b>1265 ..</b>	→	322
EB-Lautsprecher <b>1258 00</b>	→	325
Erweiterungsmodul EB-Lautsprecher <b>1259 00</b>	→	325

**Merkmale**

- Set von 6-poligem Verbindungskabel Audio und 2-poligem Verbindungskabel Video für abgesetzten Betrieb der Farbkamera.

**Technische Daten**

Länge:	50 cm
--------	-------

**Hinweise**

- Das Kabelset wird benötigt, wenn die Farbkamera von der Türstation oder dem Einbaulautsprecher abgesetzt montiert werden soll, bzw. wenn beim Einbau in die Gira Energiesäule mehrere Leereinheiten zwischen Farbkamera und Türstation (Busankoppler) überbrückt werden müssen.



# Gira Wohnungsstationen

## Türkommunikationssystem

- 333 \_\_\_\_\_ Wohnungsstation Video AP 7
- 333 \_\_\_\_\_ Wohnungsstation Video AP Plus
- 334 \_\_\_\_\_ Wohnungsstationen AP
- 335 \_\_\_\_\_ Gong AP
- 336 \_\_\_\_\_ Gira G1

### Gira Akademie & Die neue Form des Lernens.

Zu diesen Produkten bietet die Gira Akademie Schulungsinhalte an, weitere Informationen auf [www.akademie.gira.de](http://www.akademie.gira.de)

### Gira Türkommunikationskonfigurator

[www.tkskonfigurator.gira.de](http://www.tkskonfigurator.gira.de)

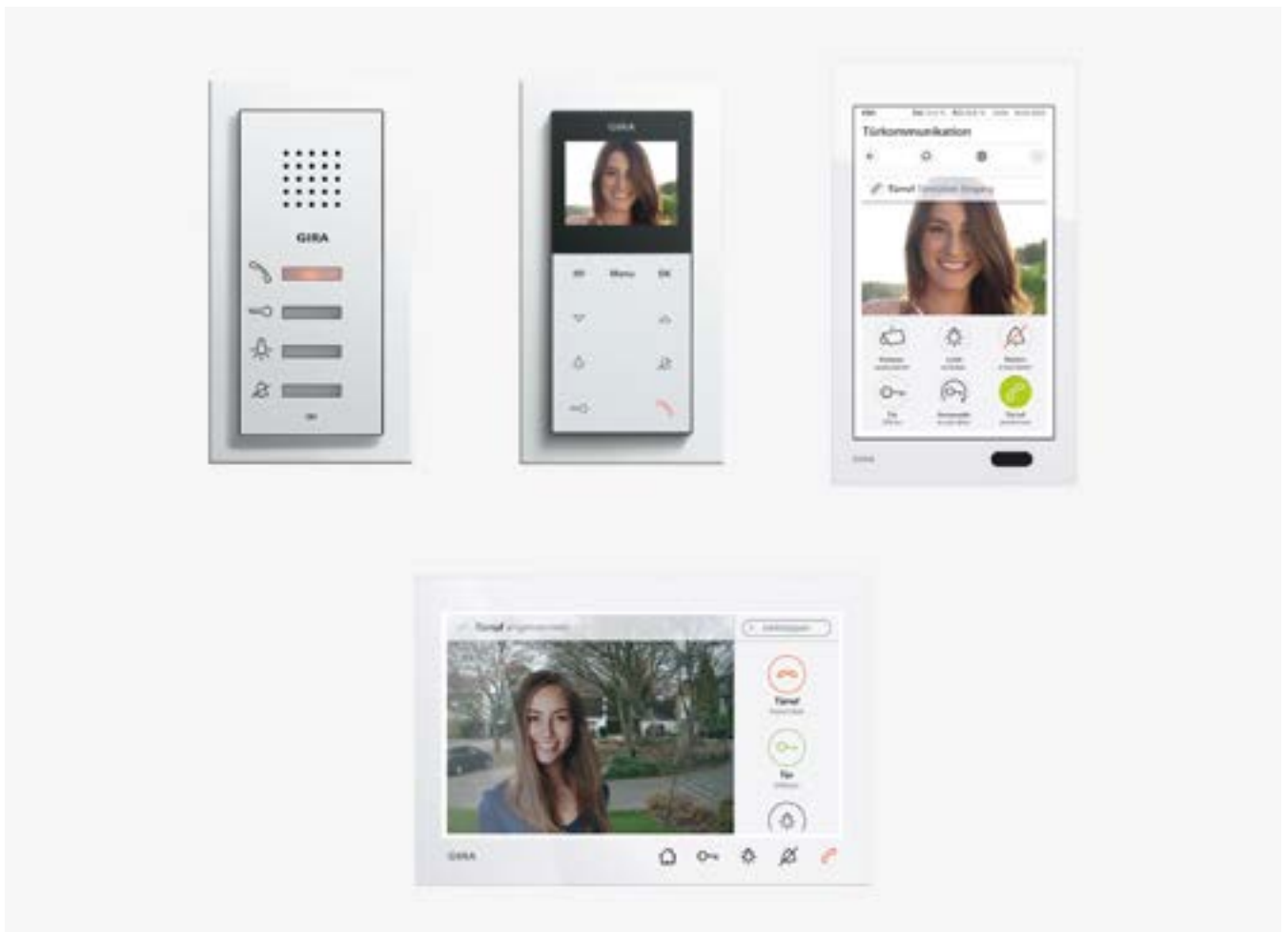

Spezifikation Best.-Nr. VE PS EUR/Stk

## Wohnungsstation Video AP 7

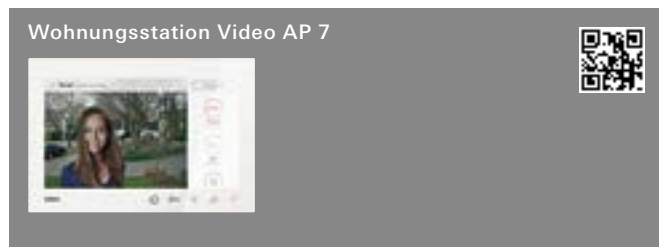

Reinweiß glänzend	<b>1209 03</b>	1	10	<b>767,44</b>
Schwarz matt	<b>1209 005</b>	1	10	<b>767,44</b>

### + Notwendiges Zubehör

Steuergerät Video REG	<b>1288 00</b>			→ 341
-----------------------	----------------	--	--	-------

### + Optionales Zubehör

Spannungsvers. DC 24 V 300 mA REG	<b>1296 00</b>			→ 344
Spannungsvers. DC 24 V 700 mA REG	<b>2570 00</b>			→ 344
TKS-Tasterschnittst. 2f	<b>1210 00</b>			→ 348
Standfuß Wohnungsstation Video AP 7	<b>1282 ..</b>			→ 333
Montageadapterpl. Wohnungsstation AP	<b>1256 00</b>			→ 349

### Merkmale

- Komplett vormontierte Einheit mit einem 17,78 cm (7") großen TFT-Farbdisplay und komfortabler Freisprechfunktion.
- Vollflächige Glasfront mit Touchfunktionalität.
- Direkte Wandmontage oder Wandmontage mit Unterputz-Gerätedose bzw. Hohlwanddose.
- Montage mit Standfuß für Platzierung auf Möbelstücken.

### Technische Daten

Spannungsversorgung:	DC 26 V ± 2 V (über 2-Draht-Bus)
Anschlüsse	
- 2-Draht-Bus:	2 x Steckklemme
- Zusatzversorgung:	2 x Steckklemme
- Etagenruftaster:	2 x Steckklemme
Display	
- Diagonale:	17,78 cm (= 7")
- Farbsystem:	PAL
- Auflösung:	1024 x 600 Bildpunkte
microSD-Karte	
- Typ:	SDHC
- SDHC Speicherkapazität:	32 GB
- Dateisystem:	FAT 32
Umgebungstemperatur:	-5 °C bis +50 °C
Abmessungen in mm	B 181 H 123 T 24



Reinweiß glänzend	<b>1282 03</b>	1	10	<b>97,54</b>
Schwarz matt	<b>1282 005</b>	1	10	<b>97,54</b>

### + Notwendiges Zubehör

Wohnungsstation Video AP 7	<b>1209 ..</b>			→ 333
----------------------------	----------------	--	--	-------

Spezifikation Best.-Nr. VE PS EUR/Stk

## Wohnungsstation Video AP Plus

### Merkmale

- Bei Verwendung je einer Spannungsversorgung für Türkommunikation können bis zu 28 Wohnungsstationen Video AP parallel genutzt werden.
- Die Wohnungsstation Video AP Plus erkennt automatisch, ob eine Spannungsversorgung für Türkommunikation angeschlossen ist. Eine Brücke zwischen ZV und BUS ist nicht notwendig.
- Farbdisplay mit LED-Hintergrundbeleuchtung.
- OSD-Funktion, d. h. Texteinblendung im Display zur Statusanzeige und Menüführung.
- Kapazitive Bedientasten mit integrierten Leuchtdioden zur Zustandsanzeige: Die Tasten werden durch leichte Berührung bedient.
- Zuschaltbare Türöffnerautomatik: bei eingeschalteter Funktion wird der Türöffner nach Betätigung der Türstationsruftaste automatisch angesteuert.
- Automatische Rufannahme: direktes Hineinsprechen oder -hören in einen Raum nach Internruf.
- Gebühnreifer hausinterner Sprechverkehr mit bis zu zehn weiteren Wohnungsstationen.

### Die Bedientasten der Wohnungsstation Video AP Plus steuern die folgenden Funktionen:

- Manuelles Ein- und Ausschalten des TFT-Farbdisplays.
- Kameraumschaltung – gezielte Anwahl der angeschlossenen Farbkameras. Im Display erfolgt die Textanzeige, welche Kamera aktuell angesteuert wird.
- Schalten von Licht und anderen Funktionen in Verbindung mit dem Schaltaktor oder dem Unterputz-Schaltaktor.
- Ansteuerung des Türöffners.
- Rufton ein- und ausschalten.
- Rufannahme.
- Aktivierung der Durchsetzfunktion.
- Einstellung von Rufton- und Sprechlautstärke.

### Funktionen im Endkundenmenü

- Internruf, Schalthandlung, Ruftonmelodie, Helligkeit, Farbsättigung, Kontrast, Einschaltzeit des Displays, Sprache (21 Sprachen wählbar), Tastentöne, Türöffnerautomatik (nach Installateurfreigabe), automatische Rufannahme (nach Installateurfreigabe).

### Zusätzliche Funktionen im Installateurmenü:

- Einstellung Haupt-/Nebendisplay, Frequenzeinstellung, Terminierung der Leitung, Versionsanzeige, Werkseinstellung, Display ein- bzw. ausschalten, LED-Beleuchtung ein- bzw. ausschalten, Ruftastenzuordnung, Internruf zuordnen, Freigaben für Türöffnerautomatik und automatische Rufannahme.

### Technische Daten

Spannungsversorgung:	DC 26 V ± 2 V (über 2-Draht-Bus)
Anschlüsse	
- 2-Draht-Bus:	2 x Schraubklemme
- Etagenruftaster:	2 x Schraubklemme
- Zusatzversorgung:	2 x Schraubklemme
Displaygröße:	5,59 cm (2,2")
Abmessungen in mm	
- System 55:	B 55 H 127 T 20
- Flächenschalter:	B 70 H 142 T 20

Spezifikation Best.-Nr. VE PS EUR/Stk

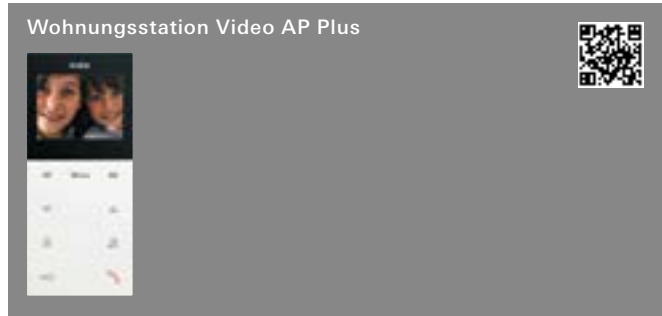

<b>System 55</b>			
Cremeweiß glänzend	<b>1239 01</b>	1 10	<b>595,59</b>
Reinweiß glänzend	<b>1239 03</b>	1 10	<b>595,59</b>
Reinweiß seidenmatt	<b>1239 27</b>	1 10	<b>595,59</b>
Anthrazit	<b>1239 28</b>	1 10	<b>599,35</b>
Farbe Alu	<b>1239 26</b>	1 10	<b>604,06</b>
Schwarz matt	<b>1239 005</b>	1 10	<b>604,06</b>
Grau matt	<b>1239 015</b>	1 10	<b>604,06</b>
Edelstahl (lackiert)	<b>1239 600</b>	1 10	<b>621,02</b>

<b>Flächenschalter</b>			
Reinweiß glänzend	<b>1239 112</b>	1 10	<b>600,30</b>

**+ Notwendiges Zubehör**  
Steuergerät Video REG **1288 00** → 341

**+ Optionales Zubehör**  
Spannungsvers. DC 24 V 300 mA REG **1296 00** → 344  
TKS-Tasterschnittst. 2f **1210 00** → 348  
Montageadapterpl. Wohnungsstation AP **1256 00** → 349  
Abdeckrahmen 2f o.M. **1002 ..**  
- Standard 55 → 86  
- E1 → 94  
- E3 → 110  
- Event → 114  
- Esprit → 122  
- Studio → 128

**Merkmale**  
- Kartenslot für SD-Speicherkarte.  
- SD-Speicherkarte.

**Neue zusätzliche Funktionen im Endkundenmenü:**  
- Interner Bildspeicher (nach Installateurfreigabe) für bis zu 48 Bilder. Manueller Übertrag interner zu externer Bildspeicher (SD-Speicherkarte). Bildspeicher manuell löschen. Manuellen Schnappschuss auslösen. Schalthandlungen und Internrufe umbenennen. Datum/Uhrzeit ändern.

**Neue zusätzliche Funktionen im Installateurmenü:**  
- Freigabe des internen Bildspeichers. Einstellen des Bildintervalls und der Aufnahmegeschwindigkeit. Datum/Uhrzeit einstellen.

**Eigenschaften der SD-Speicherkarte:**  
- Verzeichnis für zehn Klingeltöne, davon fünf frei konfigurierbar im WAVE-Format. Ordner für externen Bildspeicher (max. 200 Bilder).

<b>Technische Daten</b>	
SD-Speicherkarte	
- Format:	FAT32
- Bildspeicher:	max. 200 Bilder
- Ruftonmelodien:	10, davon 5 frei wählbar (WAVE-Format)

**Hinweise**  
- Montage ohne Abdeckrahmen oder mit Abdeckrahmen 2fach ohne Mittelsteg aus den Schalterprogrammen System 55 und Flächenschalter.

**Lieferumfang**  
- Die SD-Speicherkarte ist im Lieferumfang enthalten.

Spezifikation Best.-Nr. VE PS EUR/Stk

**Wohnungsstationen AP**

- Merkmale**
- Komplett vormontierte Wohnungsstation AP. Dadurch schnelle und saubere Montage möglich.
  - Designvielfalt durch Integration in das Schalterprogramm, dadurch einheitliches Erscheinungsbild von Türkommunikation und Elektroinstallation.
  - Montage sowohl mit als auch ohne Abdeckrahmen.
  - Einfache Montage durch steckbare Schraubklemmen auf der Montageplatte. Die Kontaktierung zur Wohnungsstation erfolgt beim Aufstecken der Wohnungsstation auf die Montageplatte.
  - Einfache Demontage der Wohnungsstation bei Renovierungsarbeiten.
  - Befestigungslöcher für die Montage.
  - Signalübertragung und Versorgung der Wohnungsstation über verpolungssicheren und kurzschlussfesten 2-Draht-Bus.
  - Parallelschaltung von bis zu drei Wohnungsstationen möglich (bei Spannungsversorgung über 2-Draht-Bus).
  - Einmann-Inbetriebnahme durch einfache Inbetriebnahme-Prozedur.
  - Ruftonunterscheidung zwischen Türruf, Internruf und Etagenruf.
  - Auswahl von fünf verschiedenen Ruftonmelodien, die einzelnen Ruftasten individuell zugeordnet werden können.
  - Freisprechfunktion (sprachgesteuertes Gegensprechen mit Echo- und Hintergrund-Geräuschunterdrückung).
  - Durchsetzfunktion bei lauten Hintergrundgeräuschen während der Sprechverbindung.
  - Mithörsperre.

<b>Technische Daten</b>	
Spannungsversorgung:	DC 26 V ± 2 V (über 2-Draht-Bus)
Umgebungstemperatur:	0 °C bis +50 °C

**Hinweise**  
- Montage ohne Abdeckrahmen möglich.  
- Bei Montage in Verbindung mit System 55 oder dem Schalterprogramm Flächenschalter ist ein Abdeckrahmen 2fach ohne Mittelsteg erforderlich.  
- Bei der Montage auf eine Gerätedose ist ein Abdeckrahmen erforderlich

Wohnungsstationen

Spezifikation Best.-Nr. VE PS EUR/Stk

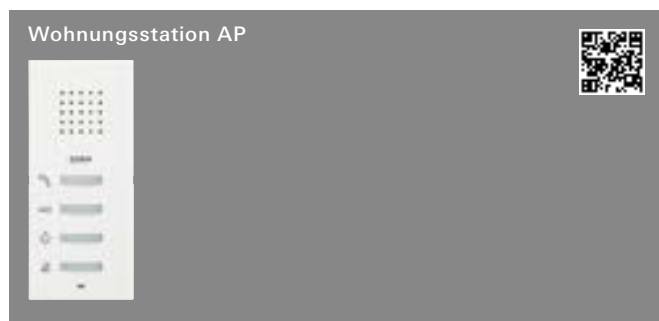

System 55	Best.-Nr.	VE	PS	EUR/Stk
Cremeweiß glänzend	1250 01	1	18	92,13
Reinweiß glänzend	1250 03	1	18	92,13
Reinweiß seidenmatt	1250 27	1	18	92,13
Anthrazit	1250 28	1	18	97,88
Farbe Alu	1250 26	1	18	104,16
Schwarz matt	1250 005	1	18	104,16
Edelstahl	1250 600	1	18	124,56
Grau matt	1250 015	1	18	104,16

Flächenschalter	Best.-Nr.	VE	PS	EUR/Stk
Reinweiß glänzend	1250 112	1	18	100,17

+ Notwendiges Zubehör	Best.-Nr.	VE	PS	EUR/Stk
Steuergerät Audio REG 1287 00				→ 341

+ Optionales Zubehör	Best.-Nr.	VE	PS	EUR/Stk
TKS-Tasterschnittst. 2f 1210 00				→ 348
Montageadapterpl. Wohnungsstation AP 1256 00				→ 349

Abdeckrahmen 2f o.M. 1002 ..	Best.-Nr.	VE	PS	EUR/Stk
- Standard 55				→ 86
- E1				→ 94
- E3				→ 110
- Event				→ 114
- Esprit				→ 122
- Studio				→ 128

- Merkmale**
- Bedientasten mit integrierten Leuchtdioden zur Zustandsanzeige.
  - Die Bedientasten der Wohnungsstation AP steuern die folgenden Funktionen in Verbindung mit dem Schaltaktor oder dem Unterputz-Schaltaktor:**
  - Schalten von Licht und anderen Funktionen.
  - Ansteuerung des Türöffners.
  - Einstellen der Ruftonmelodie.
  - Rufton ein- und ausschalten.
  - Rufannahme.
  - Aktivierung der Durchsetzfunktion.
  - Einstellung von Rufton- und Sprechlautstärke.

**Technische Daten**

Anschlüsse	Best.-Nr.	VE	PS	EUR/Stk
- 2-Draht-Bus:	2 x Schraubklemme			
- Etagenruftaster:	2 x Schraubklemme			

Abmessungen in mm	Best.-Nr.	VE	PS	EUR/Stk
- System 55:	B 55 H 127 T 20			
- Flächenschalter:	B 70 H 142 T 20			

- Hinweise**
- Mit dieser Komponente ist der Aufbau von Türkommunikationsanlagen mit bis zu 70 Teilnehmern möglich (z. B. 1 x Einbaulautsprecher, 5 x Erweiterungsmodul für Einbaulautsprecher, 68 x Wohnungsstation AP).

Spezifikation Best.-Nr. VE PS EUR/Stk



System 55	Best.-Nr.	VE	PS	EUR/Stk
Reinweiß glänzend	1200 03	1	18	80,32

+ Notwendiges Zubehör	Best.-Nr.	VE	PS	EUR/Stk
Steuergerät Audio REG 1287 00				→ 341
Steuergerät Video REG 1288 00				→ 341

+ Optionales Zubehör	Best.-Nr.	VE	PS	EUR/Stk
Abdeckrahmen 2f o.M. 1002 ..				
- Standard 55				→ 86
- E1				→ 94
- E3				→ 110
- Event				→ 114
- Esprit				→ 122
- Studio				→ 128

- Merkmale**
- Der Gong AP dient im Gira Türkommunikationssystem zur zusätzlichen Signalisierung.
  - Komplett vormontierter Gong AP. Dadurch schnelle und saubere Montage möglich.
  - Designvielfalt durch Integration, dadurch einheitliches Erscheinungsbild von Türkommunikation und Elektroinstallation.
  - Montage sowohl mit als auch ohne Abdeckrahmen möglich.
  - Einfache Montage durch abziehbare Schraubklemmen.
  - Einfache Demontage des Geräts bei Renovierungsarbeiten.
  - Befestigungslöcher für die Montage.
  - Signalübertragung und Versorgung des Gong AP über verpolungssicheren und kurzschlussfesten 2-Draht-Bus.
  - Parallelschaltung von bis zu drei Gongs bzw. Wohnungsstationen möglich.
  - Einmann-Inbetriebnahme durch einfache Inbetriebnahme-Prozedur.
  - Bedientasten mit integrierten Leuchtdioden zur Zustandsanzeige.
  - LED-Anzeige bei einem eingehenden Ruf.
  - Möglichkeit der Ruftonabschaltung.
  - Ruftonunterscheidung zwischen Türruf, Internruf und Etagenruf.
  - Ruftonmelodieauswahl – bis zu fünf verschiedene Ruftonmelodien lassen sich auswählen.
- Die Bedientasten des Gongs steuern die folgenden Funktionen**
- Einstellen der Ruftonmelodie.
  - Rufton ein- und ausschalten.
  - Einstellung der Ruftonlautstärke.

**Technische Daten**

Spannungsversorgung:	DC 26 V ± 2 V (über 2-Draht-Bus)
Anschlüsse	
- 2-Draht-Bus:	2 x Schraubklemme
- Etagenruftaster:	2 x Schraubklemme
Umgebungstemperatur:	-5 °C bis +50 °C
Abmessungen in mm	
- Gerät:	B 55 H 127 T 20

- Hinweise**
- Bei der Montage auf eine Gerätedose ist ein Abdeckrahmen erforderlich.
  - Bei Montage mit Abdeckrahmen ist ein Abdeckrahmen 2fach ohne Mittelsteg erforderlich.



Spezifikation	Best.-Nr.	VE	PS	EUR/Stk
---------------	-----------	----	----	---------

### Gira G1

Der Gira G1 ist ein multifunktionales Raumbediengerät zur Visualisierung und Bedienung vielfältiger Gebäudefunktionen. Zum Einsatz im KNX System und im Gira Türkommunikationssystem oder als Client. Der jeweilige Funktionsumfang hängt von der verwendeten Firmware ab.

Den genauen Funktionsumfang entnehmen Sie bitte dem Gira Onlinekatalog sowie der technischen Gerätedokumentation.

#### Merkmale

- Die Bedienung erfolgt über ein gestenfähiges Multitouchdisplay.
- Anbindung und Kommunikation ist variantenabhängig über LAN oder WLAN.
- Integrierter Lautsprecher.
- Integriertes Mikrofon mit Echokompensation.

#### Einsatzmöglichkeiten und Kombinationen

- Der Gira G1 als multifunktionales Raumbediengerät stellt folgende Funktionen bzw. Kombinationen von Funktionen zur Verfügung:
- KNX Raumbediengerät
- Wohnungsstation Video
- Client für folgende Systeme / Server - HomeServer – eNet – X1-Gira One
- Einbindung von Internetdiensten

#### Eigenschaften als KNX Raumbediengerät

- Intuitiv bedienbare und durch Endbenutzende anpassbare Benutzeroberfläche.
- Schalten, Tasten, Dimmen (relativ u. absolut), Dimmen (inkl. Dimmen RGB, RGBW u. Tunable White) Jalousie- und Rollladensteuerung, Wertgeber, Szenennebenstelle.
- Statusanzeige, Anzeige von Datum und Uhrzeit, Anzeige von Innen- und Außentemperatur.
- Bis zu 150 Funktionen (sechs Funktionsordner bzw. Räume mit jeweils bis zu 25 Funktionen).
- Bis zu 125 Wochenzeitschaltuhren mit jeweils 10 Schaltzeiten.
- Raumtemperaturregler in Kombination mit dem optional erhältlicher Temperaturfühlermodul oder KNX Geräten zur Raumtemperaturmessung, z. B. Tastsensor 3 Komfort.
- Betriebsmodi: Komfort, Stand-by, Nacht und Frost- bzw. Hitzeschutz mit jeweils eigenen Temperatursollwerten (für Heizen und bzw. oder Kühlen).
- Betriebsmodi individuell anpassbar.
- Eine Heizungsuhr als Wochenzeitschaltuhr mit 28 Schaltzeiten.
- Raumtemperaturregler-Nebenstelle zur Ansteuerung von Klimaanlage (Fancoil) in Verbindung mit einem KNX Gateway für Klimaanlage.
- KNX IP Secure zur sicheren und manipulationsgeschützten Kommunikation im KNX.

#### Eigenschaften als Wohnungsstation Video

- Kameraumschaltung: gezielte Anwahl der angeschlossenen Webkameras.
- Ansteuerung des Türöffners.
- Rufton ein- und ausschalten.
- Rufton wählbar aus 10 Melodien.

#### Eigenschaften als Wohnungsstation mit SIP-Client

- Client-Funktion für SIP-Fremdsysteme von z. B. Comelit, TCS, SCHÜCO DCS Touch, 2N.
- SIP Direct calls oder über Registrar möglich
- 64 Internrufe möglich z. B. zum Concierge
- Early Media Unterstützung für Videobild

#### Einbindung von Internetdiensten

- Gira Wetterportal: Anzeige der Wetterprognose für bis zu fünf Orte (Internetverbindung erforderlich).

#### Der Gira G1 kann auch als Client für folgende Systeme / Server eingesetzt werden:

- HomeServer-Client
- eNet Client
- X1-Client
- Gira One
- In der Funktion als Client stehen die Funktionen des KNX Raumbediengeräts nicht zur Verfügung. Den genauen Funktionsumfang entnehmen Sie bitte dem Gira Onlinekatalog sowie der technischen Gerätedokumentation.

Spezifikation	Best.-Nr.	VE	PS	EUR/Stk
---------------	-----------	----	----	---------

#### Technische Daten

Leistungsaufnahme				
- Maximal:		7 W		
- Typisch:		4 W		
- Minimum:		2 W		
Spannungsversorgung				
- PoE-Leistungsklasse 0:		DC 48 V PoE		
LAN-Standard:		IEEE 802.3af		
Anschlussleitung				
- Ethernet-Spezifikation:		Cat.5 <sub>e</sub> , Cat.6, Cat.6 <sub>a</sub> , Cat.7		
Display				
- Typ:		TFT		
- Größe:		15,3 cm (6")		
- Anzahl Farben:		16,7 M		
- Auflösung:		480 x 800 px (WVGA), 155 ppi		
- Helligkeit:		350 cd/m <sup>2</sup>		
- Kontrastverhältnis:		1:500		
- Betrachtungswinkel:		> 80° rundum		
Näherungssensor				
- Reichweite:		max. 50 cm		
- Erfassungsbereich:		30° horizontal, 30° vertikal		
KNX Medium:		KNXnet/IP		
KNX Standards				
- DPTs Wertgeber:		5.010, 6.010, 5.001, 5.004, 7.001, 8.001, 9.xxx, 12.001, 13.001, 14.xxx		
Schutzart:		IP21		
Einbautiefe:		32 mm		
Umgebungstemperatur:		0 °C bis +45 °C		
Abmessungen in mm				
- Gira G1 (inkl. UP-Netzteil):	B 97	H 168	T 47	
- Gira G1 (ohne UP-Netzteil):	B 97	H 168	T 15	
- Montagehöhe:	B -	H 1500	T -	

#### Hinweise

- Nur zur Verwendung im Innenbereich geeignet.
- Empfohlene Montagehöhe: 150 cm ab Fußboden.
- Die Montage erfolgt auf eine tiefe Gerätedose (Empfehlung Elektronikdose bei LAN-Anschluss).
- Die Kommunikation zur KNX Installation erfolgt ausschließlich über den KNXnet/IP Standard.
- Zur Anbindung des Gira G1 PoE an die KNX Installation muss ein IP-Router für KNX verwendet werden. Es können mehrere Gira G1 an einem IP-Router für KNX betrieben werden.
- Zur Anbindung des Gira G1 230 V oder G1 24 V an die KNX Installation ist ein Gira IP-Router für KNX (ab Firmwareversion 3) erforderlich um eine zuverlässige Kommunikation im WLAN sicherzustellen. Hierzu ist der Gira IP-Router für KNX (ab Firmwareversion 3) speziell mit der Zusatzfunktion "Zuverlässige Datenkommunikation" ausgestattet. Es können mehrere Gira G1 an einem Gira IP-Router für KNX (ab Firmwareversion 3) betrieben werden.
- Geräte ab Indexstand I08 für KNX Secure vorbereitet (zusätzliches Firmware-Update erforderlich).
- Inbetriebnahme im KNX System ab ETS 5.5 oder höher.
- Als Wohnungsstation nutzbar in Verbindung mit TKS-IP-Gateway.
- Bitte beachten Sie bei der Planung der Anlage die technischen Informationen zur Netzwerkplanung in der Gerätedokumentation.
- Updatefähigkeit über den Gira Projekt Assistenten (GPA).
- Zur Nutzung der Zeitschaltuhren ist entweder eine Internetverbindung zu einem NTP-Zeitserver oder ein entsprechender KNX Zeitgeber (z. B. Gira Wetterstation Plus 2074 00) erforderlich.
- Für die Montage des Unterputz-Anschlussmoduls PoE wird die Verwendung einer Elektronikdose empfohlen.
- Es wird ein handelsüblicher PoE-fähiger Switch bzw. Router oder ein PoE-Injector benötigt.

Spezifikation Best.-Nr. VE PS EUR/Stk



Glas Schwarz	2069 05	1	36	1233,34
Glas Weiß	2069 12	1	36	1233,34

### + Notwendiges Zubehör

<b>Zur Integration in ein Gira Türkommunikationssystem</b> TKS-IP-Gateway (2.Generation) 5 Liz. <b>2621 97</b>	→	340
<b>Zur Integration als KNX Raumbediengerät</b> IP-Router KNX <b>2167 00</b>	→	449

### + Optionales Zubehör

<b>Temperaturfühlermodul für Gira G1</b> Temp.fühlermodul Gira G1 <b>2091 00</b>	→	417
---	---	-----

### Merkmale

- Gira G1 mit Unterputz-Anschlussmodul PoE LAN. Die Spannungsversorgung erfolgt über die Netzwerkleitung (Power-over-Ethernet).
- Datenkommunikation über LAN.

### Technische Daten

Spannungsversorgung	
- PoE-Leistungsklasse 0:	DC 48 V PoE
LAN-Standard:	IEEE 802.3af
Anschlussleitung	
- Ethernet-Spezifikation:	Cat.5 <sub>e</sub> , Cat.6, Cat.6 <sub>a</sub> , Cat.7
Einbautiefe:	32 mm

### Hinweise

- Für die Montage des Unterputz-Anschlussmoduls PoE empfehlen wir die Verwendung einer Elektronikdose.
- Es wird ein PoE-fähiger Switch benötigt.

### Lieferumfang

- Displaymodul, Aufnahmerahmen, Unterputz-Anschlussmodul PoE LAN



Glas Schwarz	2067 05	1	36	1233,34
Glas Weiß	2067 12	1	36	1233,34

### + Notwendiges Zubehör

<b>Zur Integration in ein Gira Türkommunikationssystem</b> TKS-IP-Gateway (2.Generation) 5 Liz. <b>2621 97</b>	→	340
<b>Zur Integration als KNX Raumbediengerät</b> IP-Router KNX <b>2167 00</b>	→	449

### + Optionales Zubehör

<b>Temperaturfühlermodul für Gira G1</b> Temp.fühlermodul Gira G1 <b>2091 00</b>	→	417
---	---	-----

### Merkmale

- Gira G1 mit Unterputz-Anschlussmodul 230 V WLAN.
- Datenkommunikation über WLAN.

### Technische Daten

Spannungsversorgung:	AC 230 V, 50/60 Hz
WLAN-Standard:	IEEE 802.11b/g/n - 2,4 GHz
Einbautiefe:	32 mm

Spezifikation Best.-Nr. VE PS EUR/Stk

### Lieferumfang

- Displaymodul, Aufnahmerahmen, Unterputz-Anschlussmodul 230 V WLAN



Glas Schwarz	2077 05	1	36	1233,34
Glas Weiß	2077 12	1	36	1233,34

### + Notwendiges Zubehör

<b>Zur Integration in ein Gira Türkommunikationssystem</b> TKS-IP-Gateway (2.Generation) 5 Liz. <b>2621 97</b>	→	340
<b>Zur Integration als KNX Raumbediengerät</b> IP-Router KNX <b>2167 00</b>	→	449

### + Optionales Zubehör

<b>Temperaturfühlermodul für Gira G1</b> Temp.fühlermodul Gira G1 <b>2091 00</b>	→	417
<b>24-V-Spannungsversorgungen</b>		
Spannungsvers. DC 24 V 300 mA REG <b>1296 00</b>	→	344
Spannungsvers. DC 24 V 700 mA REG <b>2570 00</b>	→	344
Spannungsvers. AC 24 V 1 A REG <b>1024 00</b>	→	477

### Merkmale

- Gira G1 mit Unterputz-Anschlussmodul 24 V WLAN zum Anschluss an eine geeignete Leitung (z. B. an das zweite Adernpaar der KNX Busleitung).
- Datenkommunikation über WLAN.

### Technische Daten

Spannungsversorgung:	AC/DC 10 bis 31 V
WLAN-Standard:	IEEE 802.11b/g/n - 2,4 GHz
Anschlussleitung	
- Aderdurchmesser:	0,6 - 0,8 mm
Einbautiefe:	32 mm

### Hinweise

- Bei der Dimensionierung der Spannungsversorgung ist unbedingt die gesamte Leistungsaufnahme aller angeschlossenen Verbraucher sowie der Spannungsfall über das Leitungsnetz zu berücksichtigen.

### Lieferumfang

- Displaymodul, Aufnahmerahmen, Unterputz-Anschlussmodul 24 V WLAN

# Gira Systemgeräte Tür- kommunikations- system

- 340 \_\_\_\_\_ TKS-IP-Gateway 2. Generation
- 341 \_\_\_\_\_ Steuergeräte
- 345 \_\_\_\_\_ Schaltaktoren
- 346 \_\_\_\_\_ Zubehör Video
- 348 \_\_\_\_\_ Zubehör

## Gira Akademie & Die neue Form des Lernens.

Zu diesen Produkten bietet die Gira Akademie Schulungsinhalte an, weitere Informationen auf [www.akademie.gira.de](http://www.akademie.gira.de)

## Gira Türkommunikationskonfigurator

[www.tkskonfigurator.gira.de](http://www.tkskonfigurator.gira.de)



## Funktionsschema TKS-IP-Gateway/TKS-IP-Datenschnittstelle

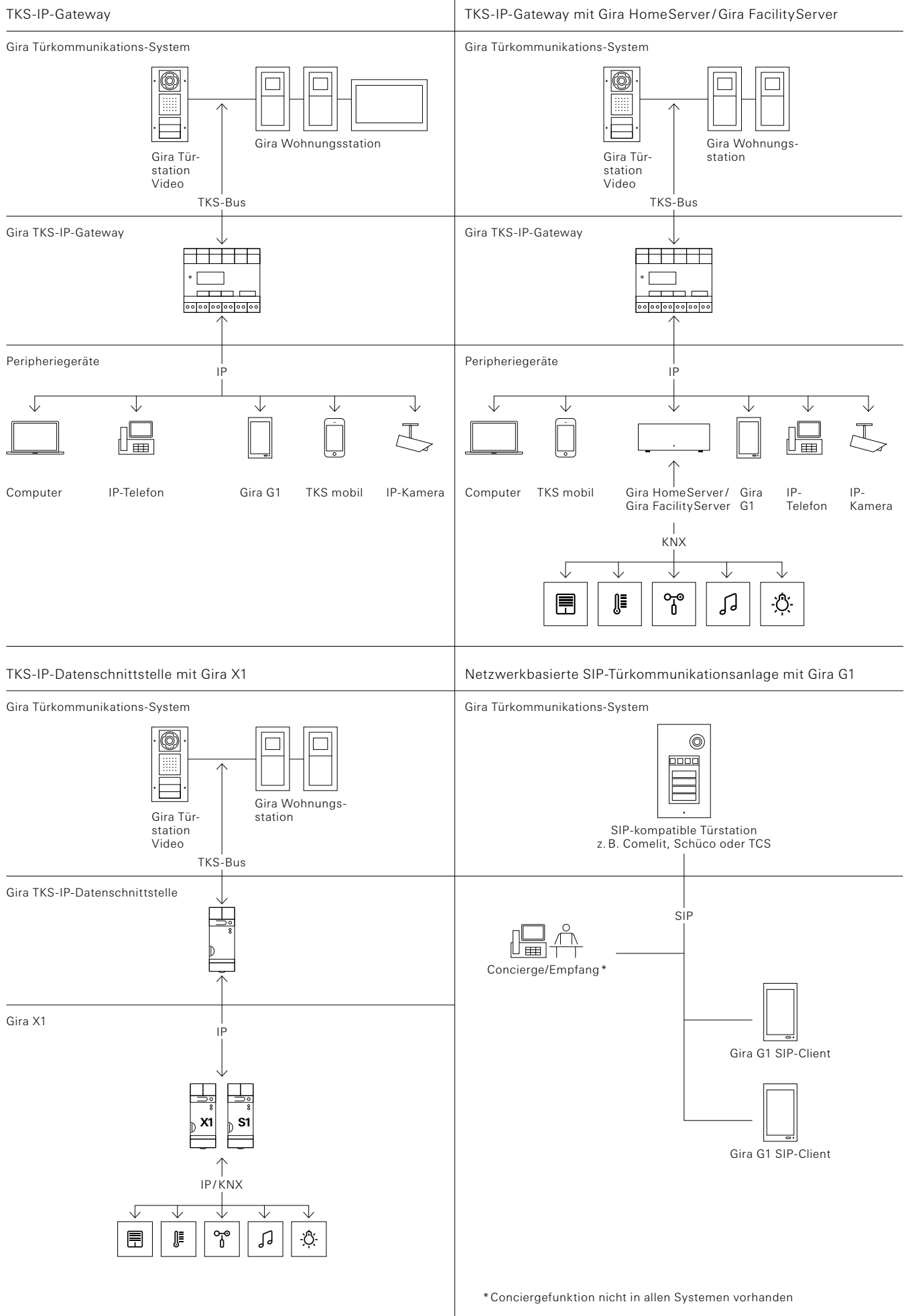

Systemgeräte Türkommunikation

Spezifikation	Best.-Nr.	VE	PS	EUR/Stk
---------------	-----------	----	----	---------

**TKS-IP-Gateway 2. Generation**



5 Lizenzen	<b>2621 97</b>	1	10	<b>718,12</b>
10 Lizenzen	<b>2621 98</b>	1	10	<b>759,90</b>
20 Lizenzen	<b>2621 99</b>	1	10	<b>844,51</b>

**+ Notwendiges Zubehör**

Steuergerät Video REG <b>1288 00</b>				→ 341
Spannungsvers. DC 24 V 300 mA REG <b>1296 00</b>				→ 344

**+ Optionales Zubehör**

**Bediengeräte als Wohnungsstation**

Gira G1 PoE <b>2069 ..</b>				→ 337
Gira G1 230 V <b>2067 ..</b>				→ 337
Gira G1 24 V <b>2077 ..</b>				→ 337

**Merkmale**

**TKS mobil**

- Einbindung mobiler Endgeräte mit Android- oder iOS-Betriebssystem ins Gira Türkommunikationssystem.
- "Gira TKS mobil" App zu finden im App Store für iOS und Android.
- Beim Zugriff von unterwegs wird die Kommunikation über das integrierte Secure-Data-Access-Protokoll verschlüsselt, welches auch beim Gira S1 zum Einsatz kommt.

**TKS-Communicator**

- Mit der Software "TKS-Communicator" können handelsübliche Computer sowie PC-basierte Bediengeräte über die Netzwerkanbindung als Wohnungsstation genutzt werden.
- Der TKS-Communicator bietet alle Funktionen einer Wohnungsstation Video, wie z. B. Gespräche annehmen, Licht schalten (in Verbindung mit einem Schaltaktor) oder Tür öffnen.
- Die Verbindung zum Gira HomeServer bzw. Gira FacilityServer über ein Plug-in ermöglicht die Darstellung im Gira Interface.
- Über Logikbausteine ist die Realisierung neuer Anwendungsmöglichkeiten, wie z. B. Zutrittskontrolle über die Gira Keyless In Produkte möglich.

**Inbetriebnahme**

- Der Inbetriebnahme-Computer muss über einen aktuellen Browser (z. B. Mozilla Firefox, Microsoft Edge, Opera, Safari, Chrome) verfügen.

**Technische Daten**

Spannungsversorgung:	DC 24 V ± 5 % (über Zusatzversorgung)
Leistungsaufnahme	
- Gesprächsbetrieb:	5,0 W
- Stand-by:	1,6 W
Anschlüsse	
- Spannungsversorgung:	2 x Schraubklemme
- 2-Draht-Bus OUT:	2 x Schraubklemme
- 2-Draht-Bus IN:	2 x Schraubklemme
- Netzwerk-Anschluss:	1 x RJ45, 10/100 Mbit
Unterstützte Auflösung:	CIF mit Standard-Bildauflösung
Umgebungstemperatur:	-5 °C bis +50 °C
Abmessungen	
- Teilungseinheiten (TE):	6

Spezifikation	Best.-Nr.	VE	PS	EUR/Stk
---------------	-----------	----	----	---------

**Hinweise**

- Folgende Lizenzmodelle stehen zur Verfügung:
  - 2621 97: 5 gleichzeitig aktive TKS-Communicator
  - 2621 98: 10 gleichzeitig aktive TKS-Communicator
  - 2621 99: 20 gleichzeitig aktive TKS-Communicator
- Bei den Lizenzmodellen ist zu beachten, dass der TKS-Communicator auf beliebig vielen Endgeräten installiert werden darf. Die im Lizenzmodell angegebene Zahl gibt lediglich die Anzahl der gleichzeitig angemeldeten TKS-Communicatoren an.
- Zur Spannungsversorgung des TKS-IP-Gateways wird zusätzlich die Spannungsversorgung für Türkommunikation benötigt.
- Die Inbetriebnahme des TKS-IP-Gateways erfolgt per Web-Interface. Für die Inbetriebnahme über das Web-Interface muss der Inbetriebnahme-Computer über einen aktuellen Browser (z. B. Mozilla Firefox, Microsoft Internet Explorer, Opera, Safari, Chrome) verfügen.
- Einbindung handelsüblicher externer IP-Kameras im H.264 Standard (alle Profile).



**Querverweis**

<a href="https://www.gira.de/produkte/tuersprechanlagen/tuersprechanlage-per-app-steuern">https://www.gira.de/produkte/tuersprechanlagen/tuersprechanlage-per-app-steuern</a>	→ 000
---	-------

Spezifikation Best.-Nr. VE PS EUR/Stk

## Steuergeräte

## Steuergerät Audio



REG 1287 00 1 18 222,50

## + Optionales Zubehör

Gira Türstationen → 310  
 Gira Wohnungsstationen → 332  
 Gira Keyless In → 352

## Merkmale

- Steuergerät zur Versorgung der Audiokomponenten des Gira Türkommunikationsbusses.
- Versorgung des verpolungssicheren und kurzschlussfesten 2-Draht-Busses.
- Selbstrückstellende elektronische Kurzschluss- und Überlasterkennung der Betriebsspannungen und des Busanschlusses.
- Tasten für System- und Türöffnerprogrammierung.
- LED-Statusanzeigen für Betrieb, Überlast, Systemprogrammierung und Türöffnerprogrammierung.
- Ausgang AC 12 V zur Spannungsversorgung eines handelsüblichen Türöffners.
- Relaisausgang zum Schalten eines Türöffners mit eigener Spannungsversorgung.
- Türöffnerschaltzeit stufenlos von 1 bis 10 s einstellbar.

## Technische Daten

Nennspannung  
 - primär: AC 230 V, 50 Hz  
 - sekundär: SELV 26 DC V ± 2 V  
 Nennstrom sekundär  
 - Dauerlast: 160 mA  
 - Spitzenlast: 550 mA (max. 5 s)  
 - Überlastabschaltung: ab 350 mA  
 Anschlussquerschnitt: 0,6 mm bis 2,5 mm<sup>2</sup>  
 Ausgang Türöffner: AC 12 V, max. 1,6 A / ED 25 %  
 Relaisausgang: AC/DC 30 V, 2 A  
 Gesamtleitungslänge: max. 700 m  
 Leitungslänge vom Steuergerät bis zum entferntesten Teilnehmer  
 - bei Kabel-Ø 0,8 mm: max. 300 m  
 - bei Kabel-Ø 0,6 mm: max. 170 m  
 Umgebungstemperatur: -5 °C bis +45 °C  
 Abmessungen  
 - Teilungseinheiten (TE): 6

## Hinweise

- Das Steuergerät Audio ist für den Einbau in die Unterverteilung vorgesehen. Ist dies nicht möglich, handelsüblichen Aufputz-Verteiler verwenden.
- Mit dieser Komponente ist der Aufbau von Türkommunikationsanlagen mit bis zu 70 Teilnehmern möglich (z. B. 1 x Einbaulautsprecher, 5 x Erweiterungsmodul für Einbaulautsprecher, 68 x Wohnungsstation AP).

Spezifikation Best.-Nr. VE PS EUR/Stk

## Steuergerät Video



REG 1288 00 1 10 362,14

## + Optionales Zubehör

Gira Türstationen → 310  
 Gira Wohnungsstationen → 332  
 Gira Keyless In → 352  
 Spannungsvers. DC 24 V 300 mA REG 1296 00 → 344  
 Videoverstärker 1222 00 → 347  
 Videoverteiler 1226 00 → 347  
 Videomultiplexer 1224 00 → 348

## Merkmale

- Steuergerät zur Versorgung der Audio- und Videokomponenten des Gira Türkommunikationsbusses.
- Versorgung des verpolungssicheren und kurzschlussfesten 2-Draht-Busses bei Verwendung von Videokomponenten wie Farbkamera, TFT-Farbdisplay.
- Bis zu 2 Türstationen mit Farbkamera und 28 Wohnungsstationen mit TFT-Farbdisplay via Steuergerät Video versorgbar.
- Insgesamt können bis zu 15 Farbkameras vom Steuergerät Video angesteuert werden (5 Türstationen Video und 10 TKS-Kamera-Gateways), von denen zwei Türstationen mit Farbkamera vom Steuergerät Video mit Spannung versorgt werden können. Die weiteren Farbkameras müssen mit jeweils einer eigenen Spannungsversorgung für Türkommunikation betrieben werden.
- Selbstrückstellende elektronische Kurzschluss- und Überlasterkennung der Betriebsspannungen und des Busanschlusses.
- Tasten für System- und Türöffnerprogrammierung.
- LED-Statusanzeigen für Betrieb, Überlast, Systemprogrammierung und Türöffnerprogrammierung.
- Ausgang AC 12 V zur Spannungsversorgung eines handelsüblichen Türöffners.
- Relaisausgang zum Schalten eines Türöffners mit eigener Spannungsversorgung.
- Türöffnerschaltzeit stufenlos von 1 bis 10 s einstellbar.

## Technische Daten

Nennspannung  
 - primär: AC 230 V, 50 Hz  
 - sekundär: SELV 26 DC V ± 2 V  
 Nennstrom sekundär  
 - Dauerlast: 700 mA Dauerlast  
 - Spitzenlast: 1,15 A Spitzenlast (max. 5 s)  
 - Überlastabschaltung: Überlastabschaltung ab 900 mA  
 Anschlussquerschnitt: 0,6 mm bis 2,5 mm<sup>2</sup>  
 Ausgang Türöffner: AC 12 V, max. 1,1 A / ED 25 %  
 Relaisausgang: AC 250 V, 2 A  
 Leitungslänge von Kamera bis zum entferntesten TFT-Display  
 - ohne Videoverstärker: max. 150 m  
 - mit Videoverstärker: max. 300 m  
 Gesamtleitungslänge im reinen Audiobetrieb: max. 700 m  
 Umgebungstemperatur: -5 °C bis +45 °C  
 Abmessungen  
 - Teilungseinheiten (TE): 8

## Hinweise

- Das Steuergerät Video ist für den Einbau in die Unterverteilung vorgesehen, nicht für handelsübliche Aufputz-Verteiler.
- Wird die Topologie der Videoverkabelung als Stichleitung ausgeführt, wird zusätzlich der Videoverteiler benötigt.
- Mit dem Steuergerät Video ist der Aufbau von Türkommunikationsanlagen mit bis zu 70 Audioteilnehmern möglich (z. B. 1 x Einbaulautsprecher, 5 x Erweiterungsmodul für Einbaulautsprecher, 68 x Wohnungsstation AP).

Spezifikation	Best.-Nr.	VE	PS	EUR/Stk
---------------	-----------	----	----	---------



	<b>5500 000</b>	1	10	<b>323,36</b>
--	-----------------	---	----	---------------

#### + Optionales Zubehör

Spannungsvers. DC 24 V 300 mA REG	<b>1296 00</b>	→	344
Spannungsvers. DC 24 V 700 mA REG	<b>2570 00</b>	→	344
Gira S1	<b>2089 00</b>	→	425

#### Merkmale

- Die Datenschnittstelle dient dazu, die derzeitige Pushbutton-Inbetriebnahme um eine komfortable Inbetriebnahme mittels PC/ Laptop zu erweitern und den 2-Draht-Bus an IP anzubinden.
- Projektierung über Gira Projekt Assistent (GPA).
- Inbetriebnahme großer Projekte.
- Auslesen der Projektierungsdaten von Bestandsanlagen.
- Anbindung Gira 2-Draht-Bus an IP.
- Nur für den Gebrauch im Innenbereich geeignet.

#### Technische Daten

Spannungsversorgung	
- 2-Draht-Bus:	DC 24 V ±2 V
- Zusatzversorgung:	DC 12 V bis 26 V
- Stromaufnahme:	max. 5 mA
Anschlüsse	
- 2-Draht-Bus:	2 x Steckklemme
- Zusatzversorgung:	2 x Steckklemme
Optische Anzeige	
- Modus:	orange
- Fkt./Prog.:	grün
IP-Kommunikation:	Ethernet 10/100 BaseT (10/100 Mbit/s)
Umgebungstemperatur:	-5 °C bis +45 °C
Luftfeuchtigkeit:	93 % rel. Luftfeuchtigkeit
Schutzklasse:	III (nach IEC 61140)
Abmessungen	
- Teilungseinheiten (TE):	2

## Funktionsschema TKS-Repeater

Liniensegment 2



Repeatermodus

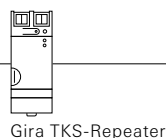

Liniensegment 1

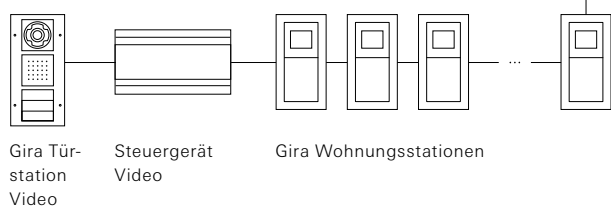

Im Repeatermodus werden zwei Liniensegmente miteinander verbunden, so dass die Teilnehmerzahl und die Leitungsreichweite einer Video- oder Audio-Türkommunikationsanlage verdoppelt werden kann. Der TKS-Repeater zählt in beiden Liniensegmenten jeweils als ein Teilnehmer.

Systemgeräte Türkommunikation

Spezifikation Best.-Nr. VE PS EUR/Stk

### TKS-Repeater



REG 2572 00 1 10 352,77

### + Notwendiges Zubehör

Einen der nachstehenden Artikel:

Steuergerät Audio REG 1287 00 → 341  
 Steuergerät Video REG 1288 00 → 341

### Merkmale

- Aktive Komponente zur Erweiterung einer Gira Türkommunikationsanlage mit Audio- und Videofunktion.
- Reichweitenverlängerung und Erhöhung der Teilnehmerzahlen bei Verwendung weiterer Steuergeräte.
- Verstärkung der Audio- und Datensignale des Türkommunikationssystems in beide Richtungen.

### Repeatermodus

- Verbindet zwei Liniensegmente miteinander, zur Verdopplung der Teilnehmerzahl einer Video- oder Audio-Türkommunikationsanlage und der Leitungsreichweite.
- Wichtig: Für die Versorgung des zweiten Liniensegments ist ein zusätzliches Steuergerät erforderlich.

### Mehrgesprächsmodus

- Im Mehrgesprächsmodus wird die gesamte Anlage auf mehrere Linien (eine Hauptlinie, bis zu fünf Nebenlinien) aufgeteilt, welche über TKS-Repeater miteinander verbunden werden.
- Jede Linie wird von einem eigenen Steuergerät versorgt.
- Im Mehrgesprächsmodus dürfen bis zu fünf TKS-Repeater in einer Anlage verwendet werden.

### Technische Daten

Spannungsversorgung: über 2-Draht-Bus  
 Anschlüsse  
 - 2-Draht-Bus IN: 2 x Steckklemme  
 - 2-Draht-Bus OUT: 2 x Steckklemme  
 Speicherkarte: microSD-Karte (SDHC) bis max. 32 GB  
 Umgebungstemperatur: -5 °C bis +45 °C  
 Abmessungen  
 - Teilungseinheiten (TE): 2

### Hinweise

- **Datensicherung**  
Die Konfiguration des TKS-Repeaters kann auf einer microSD-Karte gesichert werden.
- **Inbetriebnahme**  
Die Inbetriebnahme des TKS-Repeaters ist auch ohne microSD-Karte möglich.

### Lieferumfang

- Die microSD-Karte ist **nicht** im Lieferumfang enthalten.



Spezifikation Best.-Nr. VE PS EUR/Stk

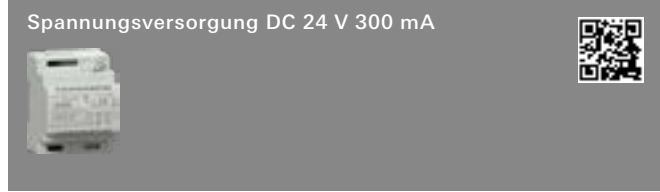

REG 1296 00 1 18 96,72

**+ Optionales Zubehör**

**Ab der 3. Kamera erforderlich für**

Gira Türstationen → 310

**Gateway**

TKS-IP-Gateway (2.Generation) 5 Liz. 2621 97 → 340

TKS-IP-Gateway (2.Generation) 10 Liz. 2621 98 → 340

TKS-IP-Gateway (2.Generation) 20 Liz. 2621 99 → 340

**Keyless In**

Gira Keyless In Codetastaturmodul 2605 .. → 353

**Gira S1**

Gira S1 2089 00 → 425

**Merkmale**

- Spannungsversorgung DC 24 V zur externen Versorgung des Gira One Servers.

**Technische Daten**

Nennspannung  
 - primär: AC 230 V, 50/60 Hz  
 Nennspannung sekundär  
 - sekundär: DC 24 V  
 Nennstrom sekundär: 0,3 A  
 Sicherung: Feinsicherung 250 V, T 125 mA  
 Umgebungstemperatur: -5 °C bis +40 °C  
 Schutzart: IP 20  
 Abmessungen  
 - Teilungseinheiten (TE): 4

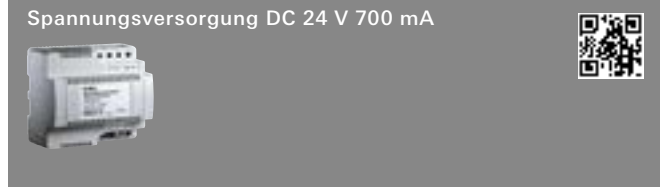

REG 2570 00 1 18 113,19

**Technische Daten**

Nennspannung  
 - primär: AC 230 V, 50 Hz  
 Nennspannung sekundär  
 - sekundär: DC 24 V SELV  
 Nennstrom sekundär: 0,7 A  
 Sicherung: elektronisch selbstrückstellend  
 Umgebungstemperatur: -5 °C bis +40 °C  
 Abmessungen  
 - Teilungseinheiten (TE): 6

Spezifikation Best.-Nr. VE PS EUR/Stk

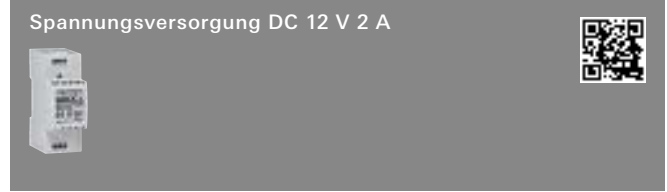

REG 5319 00 1 42 74,97

**+ Optionales Zubehör**

**Türkommunikation**

Externe Kamera 1220 00 → 346

**eNet**

Server REG 5301 00 → 518

Funk Empfangsmodul REG 5452 00 → 518

**Merkmale**

- Spannungsversorgung DC 12 V für den eNet Server, eNet Funk Empfangsmodul und Externe Kamera.

**Technische Daten**

Nennspannung  
 - primär: AC 100 bis 240 V, 50/60 Hz  
 - sekundär: DC 12 bis 14 V  
 Nennstrom  
 - sekundär: 2 A  
 Ableitstrom: max. 250 µA  
 Umgebungstemperatur: -10 °C bis +50 °C  
 Abmessungen  
 - Teilungseinheiten (TE): 2

Spezifikation Best.-Nr. VE PS EUR/Stk

Spezifikation Best.-Nr. VE PS EUR/Stk

## Schaltaktoren

### TKS-Schaltaktor



REG 1289 00 1 18 155,74

### + Notwendiges Zubehör

Einen der nachstehenden Artikel:

Steuergerät Audio REG **1287 00** → 341  
 Steuergerät Video REG **1288 00** → 341

### Merkmale

- Schaltaktor zum Schalten von Licht, Ansteuern eines Türöffners an Nebentüren oder anderen Funktionen über den Gira Türkommunikationsbus.
- Ansteuerung eines potenzialfreien Schaltkontakts 230 V / 10 A über den 2-Draht-Bus.
- Der Schaltaktor ist ansteuerbar über: die Tasten "Tür" und "Licht" an der Wohnungsstation, die Ruftaste an der Türstation, die Ruftaste an der Wohnungsstation.
- Der Schaltaktor lässt sich in fünf verschiedenen Betriebsarten betreiben: Schalten, Timer/s, Timer/min, Impuls und Türöffner.
- Impulsfunktion zur Ansteuerung vorhandener Treppenhausautomaten.
- Binäreingang zum Schalten von Funktionen über einen angeschlossenen mechanischen Taster.
- Schaltzeit abhängig von der eingestellten Funktion stufenlos einstellbar von 1 bis 10 s bzw. 1 bis 10 min.

### Technische Daten

Spannungsversorgung: über 2-Draht-Bus  
 potenzialfreier Relaiskontakt  
 - wahlweise: 10 A bei AC 230 V  
 - wahlweise: 2 A bei DC 30 V  
 Anzahl einlernbarer Ruftaster: max. 16  
 Umgebungstemperatur: -5 °C bis +45 °C  
 Abmessungen  
 - Teilungseinheiten (TE): 2

### Hinweise

- Der Schaltaktor ist für den Einbau in die Unterverteilung vorgesehen. Ist dies nicht möglich, handelsüblichen Aufputz-Verteiler verwenden.
- Mit dieser Komponente ist der Aufbau von Türkommunikationsanlagen mit mehr als 30 Teilnehmern möglich.

### TKS-Unterputz-Schaltaktor



1211 00 1/5 18 80,32

### + Notwendiges Zubehör

Einen der nachstehenden Artikel:

Steuergerät Audio REG **1287 00** → 341  
 Steuergerät Video REG **1288 00** → 341

### Merkmale

- Unterputz-Schaltaktor zum Ansteuern eines externen Gongs oder anderer Verbraucher über den Gira Türkommunikationsbus.
- Ansteuerung eines potenzialfreien Schaltkontakts (24 V SELV/ 50 µA bis 1,6 A AC/DC) über den 2-Draht-Bus.
- Der Unterputz-Schaltaktor ist ansteuerbar über: die Tasten "Tür" und "Licht" an der Wohnungsstation, den Etagenruftaster an der Wohnungsstation, die Ruftaste an der Türstation, die Ruftaste an der Wohnungsstation, einen potenzialfreien Taster (in Verbindung mit der TKS-Tasterschnittstelle 2fach).
- Der Unterputz-Schaltaktor lässt sich in vier verschiedenen Betriebsarten betreiben: Schalten, Timer/s, Timer/min und Impuls.
- Impulsfunktion zur Ansteuerung vorhandener Treppenhausautomaten.
- Schaltzeit abhängig von der eingestellten Funktion stufenlos einstellbar von 1 bis 10 s bzw. 1 bis 10 min.
- LED-Anzeige zur Programmierung, Funktionsauswahl und Zeiteinstellung.

### Technische Daten



Spannungsversorgung: über 2-Draht-Bus  
 potenzialfreier Relaiskontakt: 50 µA bis 1,6 A bei AC/ DC 24 V SELV  
 Anzahl einlernbarer Ruftaster: max. 16  
 Umgebungstemperatur: -5 °C bis +50 °C  
 Abmessungen in mm  
 - UP-Schaltaktor: B 43 H 28 T 15

### Hinweise

- Der Unterputz-Schaltaktor ist für den Einbau in einer tiefen Gerätedose (60 mm tief) hinter einem TKS-Busankoppler vorgesehen.

Spezifikation Best.-Nr. VE PS EUR/Stk

**Zubehör Video**

**TKS-Kamera-Gateway**  

1201 00	1	10	246,12
---------	---	----	--------

- + Optionales Zubehör**
- Externe Kamera**
  - Externe Kamera **1220 00** → 346
  - Zubehör Video**
  - Videoverstärker **1222 00** → 347
  - Videoverteiler **1226 00** → 347
  - Videomultiplexer **1224 00** → 348

- Merkmale**
- Das TKS-Kamera-Gateway bindet eine handelsübliche analoge Kamera in das Gira Türkommunikationssystem ein.
  - Die Kamera kann einer Türstation zugeordnet werden. In diesem Fall schaltet sich die externe Kamera bei Betätigung der Ruftaste automatisch ein.
- Durch das Kombigehäuse des TKS-Kamera-Gateways sind drei Montagearten möglich**
- Aufputz (in einer handelsüblichen Abzweigdose).
  - Unterputz (in eine Gerätedose).
  - als REG (mit dem beiliegenden REG-Adapter)

**Technische Daten**

Anschlüsse

- 2-Draht-Bus OUT:	2 x Schraubklemme
- 2-Draht-Bus IN:	2 x Schraubklemme
- Video In:	2 x Schraubklemme
- Stützklemmen:	2 x Schraubklemme
- Relais (Wechsler):	3 x Schraubklemme

Umgebungstemperatur: -25 °C bis +70 °C  
 Videosignal: FBAS 1 Vss, PAL-Norm

Abmessungen in mm



- TKS-Kamera-Gateway:	B 36	H 52	T 27
-----------------------	------	------	------

- Hinweise**
- Bei mehreren externen Kameras wird für jede externe Kamera jeweils ein TKS-Kamera-Gateway und eine eigene Spannungsversorgung benötigt.
  - In einer Anlage dürfen bis zu zehn TKS-Kamera-Gateways eingesetzt werden, wobei das Videosignal max. drei TKS-Kamera-Gateways durchlaufen darf.
  - Der Anschluss der externen Kamera erfolgt über Schraubklemmen.

**Lieferumfang**

- Für Kameras mit BNC-Anschluss liegt ein Adapter bei.

Spezifikation Best.-Nr. VE PS EUR/Stk

**Externe Kamera**  

Reinweiß	1220 00	1	10	616,03
----------	---------	---	----	--------

- + Notwendiges Zubehör**
- TKS-Kamera-Gateway **1201 00** → 346
  - Spannungsvers. DC 12 V 2 A REG **5319 00** → 344

- Merkmale**
- Externe Kamera für die Wand- und Deckenmontage mit variablem Objektiv, integrierter IR-LED-Beleuchtung und automatischem Weißabgleich.
  - Die Kamera kann beliebig im Eingangsbereich installiert und über das TKS-Kamera-Gateway in das Gira Türkommunikationssystem integriert werden.
  - Lichtempfindlicher Chipsatz für klare Bilddarstellung bei schwachen Lichtverhältnissen.
  - Einschaltbare IR-LEDs für Videoüberwachung bei völliger Dunkelheit.
  - Kameramodul und Gehäuse für eine einfache und schnelle Installation.
  - Kameramodul in drei Achsen einstellbar.

**Technische Daten**

Nennspannung:	DC 12 V +10 %
Stromaufnahme	max. 500 mA
- DC 12 V:	1 x Video (HD-TVI, BNC), 1 x Video (FBAS, BNC), 1 x Spannungsversorgung (DC)
Anschlüsse:	
Kamera	
- Bildaufnehmer:	1/2,9" Progressiv Scan CMOS
- Typ:	Vario, manuell
- Objektiv:	2,8 bis 12 mm
- Auflösung:	480 TVL
- Horizontaler Blickwinkel:	28° bis 85°
Tag-/Nachtumschaltung:	Elektromechanischer IR-Cut Filter
Electronic-Shutter-Regelung:	1/50 bis 1/50 000 s
Kamerasteuerung:	On-Screen-Display (OSD), Joystick am Kabel
Mindestbeleuchtung	
- Tag:	0,05 lx
- IR-Modus:	0 lx
IR LED:	24 LED
IR Reichweite:	20 m
Umgebungstemperatur:	-20 °C bis +60 °C
Schutzart:	IP66
Luftfeuchtigkeit:	max. 90%
Gewicht:	ca. 660 g
Abmessungen in mm	
- Externe Kamera:	Ø 126 H 100,3

Systemgeräte Türkommunikation

Spezifikation Best.-Nr. VE PS EUR/Stk



1222 00 1 10 140,69

**+ Notwendiges Zubehör**

Steuergerät Video REG 1288 00 → 341

**Merkmale**

- Der Videoverstärker dient zur Reichweitenverlängerung in Gira Türkommunikationsanlagen mit Videofunktion.
- Er hebt den Pegel des eingehenden Videosignals auf den maximalen erlaubten Buspegel an und gibt diesen am Ausgang aus. Somit wird die Leitungsdämpfung von der Quelle des Videosignals bis zum Eingang des Videoverstärkers kompensiert.

**Durch das Kombigehäuse sind drei Montagearten möglich**

- Aufputz (in einer handelsüblichen Abzweigdose).
- Unterputz (in eine Gerätedose).
- Als REG (mit dem beiliegenden REG-Adapter).

**Technische Daten**

Spannungsversorgung:	DC 26 V ± 2 V (über 2-Draht-Bus)		
Anschlüsse			
- 2-Draht-Bus IN:	2 x Schraubklemme		
- 2-Draht-Bus OUT:	2 x Schraubklemme		
Umgebungstemperatur:	-25 °C bis +70 °C		
Abmessungen in mm			
- Videoverstärker:	B 36	H 52	T 27

**Hinweise**

- Mit dem Videoverstärker kann die maximale Leitungslänge zwischen Tür- und Wohnungsstation von 100 auf 300 m erweitert werden.
- Bei der Inbetriebnahme ist keine weitere Konfiguration notwendig, da sich der Videoverstärker automatisch auf das vorhandene Leitungsnetz adaptiert.

**Lieferumfang**

- REG-Adapter liegt bei.

Spezifikation Best.-Nr. VE PS EUR/Stk



1226 00 1 10 122,35

**+ Notwendiges Zubehör**

Steuergerät Video REG 1288 00 → 341

**Merkmale**

- Der Videoverteiler ist eine aktive Komponente zur Leitungsanpassung des Videosignals.
- Der Videoverteiler verteilt das Videosignal der Türstationen, TKS-Kamera-Gateways und TKS-IP-Gateways an die Wohnungstationen.
- Der Videoverteiler wird benötigt, wenn die Leitungsverlegung zu den Videokomponenten des Gira Türkommunikationssystems als Stichleitung ausgeführt wird.
- Der Videoverteiler sorgt für den richtigen Abschlusswiderstand, um mögliche Reflexionen der einzelnen Zweige und die daraus resultierenden Bildstörungen zu verhindern.

**Durch das Kombigehäuse sind drei Montagearten möglich**

- Aufputz (in einer handelsüblichen Abzweigdose).
- Unterputz (in eine Gerätedose).
- Als REG (mit dem beiliegenden REG-Adapter).

**Technische Daten**

Spannungsversorgung:	DC 26 V ± 2 V (über 2-Draht-Bus)		
Anschlüsse			
- 2-Draht-Bus IN:	2 x Schraubklemme		
- 2-Draht-Bus OUT:	6 x Schraubklemme		
Umgebungstemperatur:	-25 °C bis +70 °C		
Abmessungen in mm			
- Videoverteiler:	B 36	H 52	T 27

**Hinweise**

- Der Videoverteiler ist kaskadierbar. Insgesamt dürfen bis zu 15 Videoverteiler inkl. Videomultiplexer in einer Anlage verwendet werden.
- Bei der Inbetriebnahme ist keine weitere Konfiguration notwendig, da sich der Videoverteiler automatisch auf das vorhandene Leitungsnetz adaptiert.

**Lieferumfang**

- REG-Adapter liegt bei.

Spezifikation Best.-Nr. VE PS EUR/Stk



1224 00 1 10 143,94

**+ Notwendiges Zubehör**

Steuergerät Video REG 1288 00 → 341

**Merkmale**

- Der Videomultiplexer bündelt die Videosignale der Türstationen, TKS-Kamera-Gateways und TKS-IP-Gateways.
- Ein Videomultiplexer kann die Videosignale von drei Türstationen mit Farbkamera zusammenführen. Mit zwei Videomultiplexern können die Videosignale von bis zu fünf Türstationen zusammengeführt werden.

**Durch das Kombigehäuse sind drei Montagearten möglich**

- Aufputz (in einer handelsüblichen Abzweigdose).
- Unterputz (in eine Gerätedose).
- Als REG (mit dem beiliegenden REG-Adapter).

**Technische Daten**

Spannungsversorgung:	DC 26 V ± 2 V (über 2-Draht-Bus)		
Anschlüsse			
- 2-Draht-Bus IN:	6 x Schraubklemme		
- 2-Draht-Bus OUT:	2 x Schraubklemme		
Umgebungstemperatur:	-25 °C bis +70 °C		
Abmessungen in mm			
- Videomultiplexer:	B 36	H 52	T 27

**Hinweise**

- Bei der Inbetriebnahme ist keine weitere Konfiguration notwendig, da sich der Videomultiplexer automatisch auf das vorhandene Leitungsnetz adaptiert.

**Lieferumfang**

- REG-Adapter liegt bei.

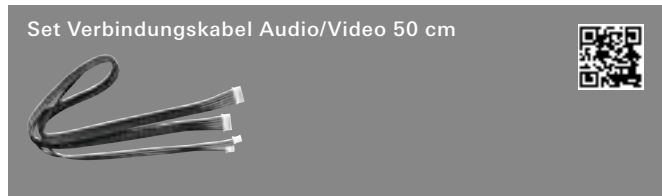

1273 00 1/5 18 17,65

**+ Notwendiges Zubehör**

*Einen der nachstehenden Artikel:*

Farbkamera Türstation 1265 ..	→	322
EB-Lautsprecher 1258 00	→	325
E-Säule 4x Leereinheit 1400 mm 1354 ..	→	203
E-Säule 4x Leereinheit 1600 mm 1356 ..	→	203
E-Säule Licht + 3x Leereinheit 1600 mm 1353 ..	→	204

**Merkmale**

- Set von 6-poligem Verbindungskabel Audio und 2-poligem Verbindungskabel Video für abgesetzten Betrieb der Farbkamera.

**Technische Daten**

Länge: 50 cm

**Hinweise**

- Das Kabelset wird benötigt, wenn die Farbkamera von der Türstation oder dem Einbaulautsprecher abgesetzt montiert werden soll, bzw. wenn beim Einbau in die Gira Energiesäule mehrere Leereinheiten zwischen Farbkamera und Türstation (Busankoppler) überbrückt werden müssen.

Spezifikation Best.-Nr. VE PS EUR/Stk



1210 00 1/5 18 45,92

**+ Notwendiges Zubehör**

*Einen der nachstehenden Artikel:*

Wohnungsstation AP 1250 ..	→	335
Wohnungsstation Video AP Plus 1239 ..	→	334

**+ Optionales Zubehör**

TKS-Schaltaktor REG 1289 00	→	345
TKS-UP-Schaltaktor 1211 00	→	345

**Merkmale**

- Die TKS-Tasterschnittstelle 2fach dient zur Umsetzung eines potenzialfreien Tastersignals auf den Gira Türkommunikationsbus.
- Die TKS-Tasterschnittstelle verfügt über zwei voneinander unabhängige Eingänge zum Anschluss für potenzialfreie Taster.
- Die Eingänge können entweder für die Auslösung einer Schalthandlung (z. B. Licht schalten) über Schaltaktor bzw. Unterputz-Schaltaktor genutzt oder einer Wohnungsstation zugeordnet werden.
- Die TKS-Tasterschnittstelle ist für den Einbau in eine Gerätedose hinter einem konventionellen Taster vorgesehen.

**Technische Daten**

Spannungsversorgung:	DC 26 V ± 2 V (über 2-Draht-Bus)		
Umgebungstemperatur:	-5 °C bis +50 °C		
Anschlüsse			
- 2-Draht-Bus:	2 x Steckklemme		
Anzahl der Eingänge:	2		
Abmessungen in mm			
	B 43	H 28	T 15

**Hinweise**

- Der Tasteranschluss erfolgt über eine 3-adrige ca. 20 cm lange Anschlussleitung. Diese Anschlussleitung kann auf max. 5 m verlängert werden.
- Bei der Zuordnung der Tasterschnittstelle auf eine Wohnungsstation verhalten sich die beiden Eingänge unterschiedlich:  
**Eingang 1** löst einen Etagenruf aus. Dieser Eingang wird benötigt, wenn zum Anschluss einer Wohnungsstation inkl. Etagenruftaster nur eine 2-adrige Leitung zur Verfügung steht (z. B. beim Nachrüsten einer bestehenden Türsprechanlage).  
**Eingang 2** löst einen Türruf aus. Dieser Eingang wird benötigt, wenn die Türöffnerautomatik der Wohnungsstation über einen mechanischen Taster ausgelöst werden soll.

Spezifikation Best.-Nr. VE PS EUR/Stk

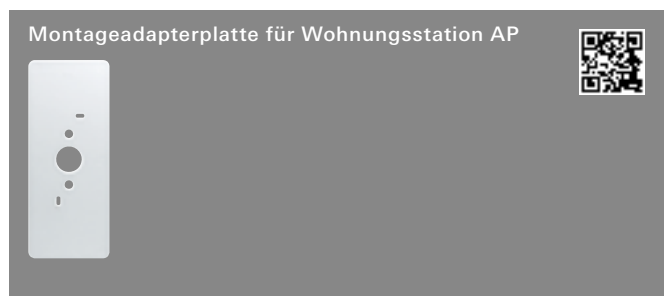

Reinweiß glänzend **1256 00** 1 18 **6,36**

### + Notwendiges Zubehör

Einen der nachstehenden Artikel:  
 Wohnungsstation AP **1250 ..** → 335  
 Wohnungsstation Video AP Plus **1239 ..** → 334

### Merkmale

- Montageadapterplatte zum Abdecken des Tapetenausschnitts einer bauseits vorhandenen Wohnungsstation bei der Nachrüstung des Gira Türkommunikationssystems.
- In der Montageadapterplatte befinden sich Bohrungen zur Montage der Wohnungsstationen AP.

### Technische Daten

Abmessungen in mm  
 B 95 H 235



2fach **1297 00** 1 18 **84,50**  
 3fach **1298 00** 1 18 **92,15**  
 4fach **1299 00** 1 18 **107,60**

### + Notwendiges Zubehör

Einen der nachstehenden Artikel:  
**Türstationen**  
 Türstation 1f UP **1260 ..** → 320  
 Türstation 3f UP **1261 ..** → 320  
**Erweiterungsmodule**  
 Ruftaster 1f Türstation **1262 00** → 321  
 Ruftaster 3f Türstation **1263 00** → 321  
 Info-Modul Türstation **1264 00** → 321  
 Farbkamera Türstation **1265 ..** → 322

### Merkmale

- Montageplatte zum Abdecken der Installationsöffnungen bauseits vorhandener Türsprechanlagen bei der Nachrüstung des Gira Türkommunikationssystems.
- In der Montageplatte befinden sich Bohrungen zur Wandmontage, sowie Öffnungen zur Aufnahme der Gira Türstation.
- Material: Aluminium eloxiert.

### Technische Daten

Abmessungen in mm  
 - 2fach: B 130 H 253  
 - 3fach: B 130 H 253  
 - 4fach: B 130 H 346

Spezifikation Best.-Nr. VE PS EUR/Stk

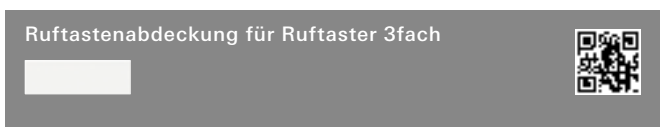

**TX\_44**  
 Reinweiß **1255 66** 5/25 18 **9,37**  
 Anthrazit **1255 67** 5/25 18 **12,30**  
 Farbe Alu **1255 65** 5/25 18 **12,30**

### + Notwendiges Zubehör

Einen der nachstehenden Artikel:  
 Türstation 3f UP **1261 ..** → 320  
 Ruftaster 3f Türstation **1263 00** → 321  
 Türstation AP 3f **1267 ..** → 323  
 Türstation AP 6f **1268 ..** → 323  
 Türstation Video AP 3f **1270 ..** → 324

### Merkmale

- Zur Abdeckung nicht benötigter Ruftasten der Türstation 3fach Unterputz, des Ruftasters 3fach für Türstation, sowie der Türstationen Aufputz 3fach und 6fach.

# Gira F1

## Tür- kommunikation



Spezifikation	Best.-Nr.	VE	PS	EUR/Stk
---------------	-----------	----	----	---------

### Gira F1

#### Gira F1



2049 00	1	25	481,12
---------	---	----	--------

#### + Notwendiges Zubehör

##### Spannungsversorgung

Spannungsvers. DC 24 V 300 mA REG	1296 00	→	344
Spannungsvers. DC 24 V 700 mA REG	2570 00	→	344

#### Merkmale

##### KNX Funktionalität

- Koppelt als KNX Bridge zwei autarke KNX Systeme.
- Bidirektionale KNX Kommunikation von KNX IP auf KNX TP.
- 1000 Gruppenadressen.
- Unterstützt KNX Secure.
- Kann Gruppenadressen an die KNX Systeme adaptieren (mapping).
- Inbetriebnahme mit der ETS.
- Zwei getrennte Applikationen, als TP Gerät und als IP Gerät.
- **Anwendungen:**
  - z. B. Weiterleiten von KNX Telegrammen einer gemeinsam genutzten Wetterstation des Gebäudes in das private KNX System der Wohnung.
  - Meldungen wie z. B. anstehende Aufzugwartung, Besuch des Fensterputzers etc. weiterleiten in die Wohnung.
- Einsatz auch im gewerblichen Bereich, z. B. Shoppingmalls oder wenn historisch gewachsene Firmengebäude mit autarken KNX Systemen miteinander kommunizieren sollen.
- Firmware update erfolgt über den Gira Projekt Assistent (GPA).

##### SIP-Funktionalität

- Sichere Trennung zweier Netzwerke.
- Schutz vor Zugriff auf das Privatnetzwerk.
- Nur parametrisierte SIP-Telegramme werden weitergeleitet.
- Einfache Parametrierung über die Geräte Webseite.
- Unterstützt SIP und SIPS.

#### Technische Daten

KNX Medium:	TP256
Nennspannung:	DC 24 bis 30 V
Leistungsaufnahme:	2 W
IP-Kommunikation:	Ethernet 10/100 BaseT (10/100 Mbits/s)

#### Anschlüsse

- IP: 2 x Buchsen RJ45 (public/private)
- KNX: Anschluss- und Abzweigklemme
- KNX: TP1, S-Mode (ETS)
- Umgebungstemperatur: 0 °C bis + 45 °C
- micro SD-Karte: nicht unterstützt
- Abmessungen
  - Teilungseinheiten (TE): 2

#### Hinweise

- Versorgung über externe DC 24 V.



# Gira Keyless In

## Gira Akademie & Die neue Form des Lernens.

Zu diesen Produkten bietet die Gira Akademie Schulungsinhalte an, weitere Informationen auf [www.akademie.gira.de](http://www.akademie.gira.de)

### Systemgrundlagen

"Systemgrundlagen Gira Türkommunikationssystem", erhältlich unter [www.gira.de/infomaterial](http://www.gira.de/infomaterial) oder [www.download.gira.de](http://www.download.gira.de)



Spezifikation Best.-Nr. VE PS EUR/Stk

## Gira Keyless In

## Merkmale

- Montage in eine Gerätedose.
- Stand-alone-Gerät oder in Kombination mit dem Gira Türkommunikationssystem.
- Beim Stand-alone-Betrieb Nutzung der integrierten potenzialfreien Relaiskontakte für Schalthandlungen, z. B. für Türöffner mit **eigener** Spannungsversorgung (z. B. handelsüblicher Klingeltrafo).
- Inbetriebnahme durch Direkt-Konfiguration ohne PC oder Programmiersoftware.

## Ein- und Ausgänge

- Schaltkontakt: Zwei Relais mit potenzialfreien Wechselkontakten Belastbarkeit AC/DC 24 V / 1,6 A.
- Zwei Anschlüsse für Spannungsversorgung.

## Technische Daten

## Schutzart

- System 55, Flächenschalter: IP20
- TX\_44: IP44

## Hinweise

- Mit dem TKS-IP-Gateway können die Keyless In-Geräte an den Gira HomeServer angebunden werden. Dadurch sind intelligente Verknüpfungen möglich. So können z. B. temporäre oder einmalige Zutrittsberechtigungen ganz einfach erteilt werden. Alle Daten inkl. der Zutrittsberechtigungen lassen sich dann zentral und flexibel über den Gira HomeServer verwalten.

## Gira Keyless In Codetastatur

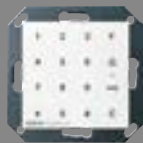

## System 55

Cremeweiß glänzend	2605 01	1 10	311,62
Reinweiß glänzend	2605 03	1 10	311,62
Reinweiß seidenmatt	2605 27	1 10	311,62
Anthrazit	2605 28	1 10	316,65
Farbe Alu	2605 26	1 10	323,10
Schwarz matt	2605 005	1 10	323,10
Grau matt	2605 015	1 10	323,10

## Flächenschalter

Reinweiß glänzend	2605 112	1 10	314,48
-------------------	----------	------	--------

## TX\_44

Reinweiß	2605 66	1 10	323,10
Anthrazit	2605 67	1 10	334,63
Farbe Alu	2605 65	1 10	334,63

## + Notwendiges Zubehör

Einen der nachstehenden Artikel:

Spannungsvers. DC 24 V 300 mA REG 1296 00	→	344
<b>Bei Verwendung im Türkommunikationssystem</b>		
Steuergerät Audio REG 1287 00	→	341
Steuergerät Video REG 1288 00	→	341

## + Optionales Zubehör

## Integration in Profil 55

Gira Profil 55	→	196
----------------	---	-----

## Integration in Gira Energiesäule und Lichtsäulen

Gira Energiesäule und Lichtsäulen	→	201
-----------------------------------	---	-----

Spezifikation Best.-Nr. VE PS EUR/Stk

## Merkmale

- Codetastatur als Zutrittskontrollsystem mit kapazitiv wirkenden und damit verschleißfreiem Tastenfeld.
- Keine erkennbare Abnutzung häufig benutzter Ziffernkombination.
- Stand-alone-Gerät oder in Kombination mit dem Gira Türkommunikationssystem als Türrufsystem für Gebäude mit mehreren Wohneinheiten.
- Sondertaste "C": Löschen einer Falscheingabe.
- Sondertaste "Schlüssel": Nach richtiger Code-Eingabe direkte Türöffnung.
- Sondertaste "Glocke": Gezielte Anwahl von Wohnungsstationen in großen Objekten.
- Sondertaste "F": Schaltfunktionen mit Schaltaktoren des Gira Türkommunikationssystems.
- Homogene blaue LED-Beleuchtung der Ziffern und Sonderzeichen bei Nacht.
- Master PIN-Nummer auf beiliegender versiegelter Sicherheitskarte bei Verlust der Administrator-PIN-Nummer.
- Die Codetastatur kann bis zu 255 Codes verwalten.
- Bis zu 32-stellige Codes möglich.
- Akustische Rückmeldung bei Tastenbetätigung.
- 3-farbige LED-Statusanzeige bei der Programmierung und während der Bedienung.
- Warnton bei unberechtigter Entnahme des Tastaturaufsatzes zur Sabotageerkennung. Sabotageschaltung mit Schaltaktor im Gira Türkommunikationssystem.
- Den beiden integrierten Wechslerrelais können zwei unterschiedliche Codes zugeordnet werden, z. B. Code 1: Türöffnung, Code 2: Schalten des Außenlichts.

## Ein- und Ausgänge

- Steckerleiste Verbindungskabel für Gira Türkommunikationssystem.

## Technische Daten

## Spannungsversorgung

- Zusatzversorgung: DC 24 V  $\pm$ 5 %
- aus Türkommunikationssystem: DC 26 V  $\pm$  2 V

## Relais

- Anzahl: 2
- Kontakt: 1 Wechsler potenzialfrei
- Belastbarkeit: AC/DC 24 V / 1,6 A

## Anschlüsse

- Verbindungskabel Türkommunikation: 1 x Steckerleiste je 3 Schraubklemmen
- Relais: je 3 Schraubklemmen
- Zusatzversorgung: 2 x Schraubklemme
- ESD-Festigkeit: bis 16 kV
- Einbautiefe: 35 mm
- Umgebungstemperatur: -20 °C bis +70 °C

## Hinweise

- Integration in das Profil 55 möglich.
- Der Gira AppShop ist der Marktplatz für interessante Lösungen und Anwendungen der intelligenten Gebäudetechnik. Inzwischen sind dort mehr als 200 Apps erhältlich, darunter Anwendungsbeschreibungen, Plug-ins, Funktionsvorlagen, Logikbausteine und Musterprojekte. Entdecken Sie jetzt Anwendungen für die Gira Keyless In Codetastatur. [www.appshop.gira.de](http://www.appshop.gira.de).

Spezifikation Best.-Nr. VE PS EUR/Stk

## Gira Keyless In Fingerprint-Leseinheit

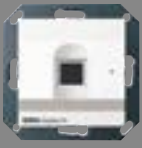
**System 55**

Reinweiß glänzend	2617 03	1	10	762,68
Reinweiß seidenmatt	2617 27	1	10	762,68
Anthrazit	2617 28	1	10	766,81
Farbe Alu	2617 26	1	10	772,99
Schwarz matt	2617 005	1	10	772,99
Grau matt	2617 015	1	10	772,99
Edelstahl (lackiert)	2617 600	1	10	784,01

**Flächenschalter**

Reinweiß glänzend	2617 112	1	10	765,41
-------------------	----------	---	----	--------

**TX\_44**

Reinweiß	2617 66	1	10	772,99
Anthrazit	2617 67	1	10	784,01
Farbe Alu	2617 65	1	10	784,01

**+ Notwendiges Zubehör**

Einen der nachstehenden Artikel:

Spannungsvers. DC 24 V 300 mA REG 1296 00 → 344

**Bei Verwendung im Türkommunikationssystem**

Steuergerät Audio REG 1287 00 → 341

Steuergerät Video REG 1288 00 → 341

**+ Optionales Zubehör****Integration in Profil 55**

Gira Profil 55 → 196

**Integration in Gira Energiesäule und Lichtsäulen**

Gira Energiesäule und Lichtsäulen → 201

**Merkmale**

- Fingerprintmodul als professionelles biometrisches Zutrittskontrollsystem basierend auf der Flächenscantechnologie der neuen Generation.
- Scannen der untersten Hautschicht per Hochfrequenz. Hohe Erkennungsrate und Manipulationssicherheit.
- Auswertung der einmaligen charakteristischen Merkmale des lebenden menschlichen Fingers.
- Lebenderkennung des Fingers.
- Bis zu 99 Finger lassen sich von der Fingerprint-Leseinheit verwalten.
- Zuverlässige Erkennung von Fingern, die z. B. bei der Gartenarbeit leicht verletzt wurden (nur die oberste Hautschicht wurde verletzt).
- Datenschutz durch Verschlüsselungsverfahren.
- Schnelle Reaktionszeit vom Auflegen des Fingers bis zur Freigabe:
  - bis zu 30 gespeicherte Finger ca. 1 s,
  - bis zu 99 gespeicherte Finger ca. 3 s.
- Nachtdesign der Fingerprintfläche zur Orientierung mittels weißer LED-Beleuchtung.
- 360°-Auflage des Fingers möglich.
- 3-farbige LED-Statusanzeige zur optischen Signalisierung bei der Programmierung und während der Bedienung.
- Master PIN-Nummer auf beiliegender versiegelter Sicherheitskarte, wenn der Administrator-Finger nicht mehr zur Verfügung steht. Das Gerät kann mit der beiliegenden Sicherheitskarte werkseitig zurückgesetzt werden.
- Quittiersummer zur akustischen Signalisierung für Anwender oder Installateur.
- Warnton bei unberechtigter Entnahme des Fingerprintaufsatzes zur Sabotageerkennung. Sabotageschaltung mit Schaltaktor im Gira Türkommunikationssystem.
- Den beiden integrierten Wechslerrelais können unterschiedliche Finger zugeordnet werden, z. B. Daumen: Ansteuerung der Türöffnung, Zeigefinger: Schalten des Außenbeleuchtung.

**Ein- und Ausgänge**

- Steckerleiste Verbindungskabel für Gira Türkommunikationssystem.

Spezifikation Best.-Nr. VE PS EUR/Stk

**Technische Daten****Spannungsversorgung**

- aus Spannungsversorgung für Türkommunikation: DC 24 V ±10 %

- aus Türkommunikationssystem: DC 26 V ± 2 V

**Relais**

- Anzahl: 2

- Kontakt: 1 Wechsler potenzialfrei

- Belastbarkeit: AC/DC 24 V / 1,6 A

**Anschlüsse**

- Verbindungskabel

- Türkommunikation: 1 x Steckerleiste

- Relais: je 3 Schraubklemmen

- Zusatzversorgung: 2 x Schraubklemme

ESD-Festigkeit: bis 15 kV

Einbautiefe: 33 mm

Umgebungstemperatur: -20 °C bis +70 °C

**Hinweise**

- Kinderfinger können i. d. R. erst ab einem Alter von 6 Jahren zuverlässig erkannt werden.
- Integration in das Profil 55 möglich.

Spezifikation Best.-Nr. VE PS EUR/Stk

N Neuheit.  
System 106 Keyless In Fingerprinmodul



Edelstahl	5551 920	1 20	1085,52
Aluminium	5551 926	1 20	888,50
Verkehrsweiß (lackiert)	5551 902	1 20	812,74
Edelstahl V4A	5551 914	1 20	1152,51
Bronze	5551 921	1 20	1152,51
Schwarz matt	5551 925	1 20	1152,51



**+ Notwendiges Zubehör**

Einen der nachstehenden Artikel:

Spannungsvers. DC 24 V 300 mA REG 1296 00	→	344
<b>Bei Verwendung im Türkommunikationssystem</b>		
Steuergerät Audio REG 1287 00	→	341
Steuergerät Video REG 1288 00	→	341
<b>Bei Verwendung als Stand-alone-Gerät</b>		
TKS-Schaltaktor REG 1289 00	→	345
TKS-UP-Schaltaktor 1211 00	→	345
<b>Aufputz-Gehäuse 1fach bis 5fach</b>		
System 106 Aufputz-Gehäuse	→	317
<b>Gehäuse und Einbaudose flächenbündig 1fach bis 5fach</b>		
System 106 Gehäuse flächenbündig	→	318
Funktionsbeschreibung	→	315

Spezifikation Best.-Nr. VE PS EUR/Stk

N Neuheit. Lieferbar ab 02/2025.  
System 106 Keyless In Codetastaturmodul

Glas Schwarz	5550 000	1 20	420,00
--------------	----------	------	--------

**+ Notwendiges Zubehör**

Einen der nachstehenden Artikel:

Spannungsvers. DC 24 V 300 mA REG 1296 00	→	344
<b>Bei Verwendung im Türkommunikationssystem</b>		
Steuergerät Audio REG 1287 00	→	341
Steuergerät Video REG 1288 00	→	341
<b>Bei Verwendung als Stand-alone-Gerät</b>		
TKS-Schaltaktor REG 1289 00	→	345
TKS-UP-Schaltaktor 1211 00	→	345
<b>Aufputz-Gehäuse 1fach bis 5fach</b>		
System 106 Aufputz-Gehäuse	→	317
<b>Gehäuse flächenbündig 1fach bis 5fach</b>		
System 106 Gehäuse flächenbündig	→	318
Funktionsbeschreibung	→	316

# Gira Kommunika- tionstechnik

- 360 ———— Montagerahmen
- 360 ———— Entertainment
- 365 ———— Netzwerktechnik
- 367 ———— Telekommunikation
- 368 ———— Zubehör

## Schulungen

Zu diesen Produkten bietet Gira das Web-Based Training "Gira Daten- und Kommunikations-Anschlusstechnik" auf [www.akademie.gira.de](http://www.akademie.gira.de) an.



Kommunikations-  
technik

Übersicht zur Integration von Modular Jack Buchsen RJ45 in die Gira Schalterprogramme\*

Hersteller/Lieferant	Bezeichnung	Einsatz	Best.-Nr.
3M-Quante	DRIE M JACK UTP 5E WT ZK8 Volition Cat.6A PL 180 Anschlussmodul TypNr.: 05-753-21200 Volition K6 Anschlussmodul STP, einzelgeschirmt TypNr.: 43096-746 00	MJ-01	5601 00
AMP/TE Connectivity Ltd	AMP-TWIST Cat.6AS SL Jack - 1711160-1 with dust cover, rear exit AMP-TWIST Cat.6AS SL Jack - 1711592-1 with dust cover AMP-TWIST Cat.6AS SL Jack - 1711716-1 AMP-TWIST Cat.6AS SL Jack DS12 AMP-TWIST Cat.6S SL Jack - 1711342-1 rear exit Cat.6 SL 110 Jack 568A/B, ALMOND - 1375055-1 Cat.6 SL Jack 568A/B geschirmt - 1375188-1 SL JACK FTP 5E 1375189-1 SL JACK UTP 5E 1375191-2 SL JACK UTP 6 1375055-2 Toolless Cat.3 RJ11 Jack - 1116603-2 Toolless Cat.5E RJ45 Jack - 1116604-2 Toolless Cat.5E RJ45 shielded Jack - 1339015-1	MJ-03	5603 00
AT & T	M11 B/C T568 B	MJ-05	5605 00
AVAYA	MPS100E RJ45 Cat.5e Modul	MJ-05	5605 00
Brandrex	Tollfree Cat.6 <sub>A</sub> Jack Art.-Nr.: AC6JAKS0000DC Toolfree Cat.6 Jack UTP568 (A/B wired) Art.-Nr.: C6CJAKU002	MJ-02	5602 00
CENTROVOX	CENTRONET Cat.6A-10G	MJ-04	5604 00
Cobinet	RJ45 Buchse CobiDat KS TPS 500 Cat.6A Art.-Nr.: 6920 4050	MJ-03	5603 00
	RJ45-Buchse KS ICS 250 MHz Cat.6 gemäß ISO/IEC 11801, Art.Nr. 6920 0022.1 RJ45-Buchse KS ICS 500 MHz Cat.6 <sub>A</sub> ISO/IEC 11801-3:2017, GHMT PVPzertifiziert, Art.Nr. 6920 0052/P.1 RJ45-Buchse KS ICS 500 MHz Cat.6A ISO/IEC 11801-3:2017, Art.Nr. 6920 0052.1 RJ45-Buchse KS IPS 250 MHz Cat.E PL gemäß ISO/IEC 11801, Art.Nr. 6920 1022.1 RJ45-Buchse KS IPS 500 MHz Klasse E <sub>A</sub> , PL gemäß ISO/IEC 11801-3:2017, Art.Nr. 6920 1052.1 RJ45-Kupplung KS IPS 250 MHz Cat.E PL gemäß ISO/IEC 11801, Art.Nr. 6925 1052.1	MJ-04	5604 00
	RJ45-Buchse KS IPU 100 MHz Cat.5e UTP gemäß ISO/IEC 11801, Art.Nr. 69200120 RJ45-Buchse KS IPU 250 MHz Cat.6 UTP gemäß ISO/IEC 11801, Art.Nr. 6920 0110	MJ-08	5608 00
Commscope (Gigaspeed, Powersom)	HGS620 RJ45 Cat.6A Modul Art.-Nr.: 760152801	MJ-04	5604 00
	Commscope FDP-J5E RJ45 Cat.5E Modul Commscope UNJ500 RJ45 Cat.5e Modul Commscope UNJ600 RJ45 Cat.6 Modul MGS500-262 RJ45 Cat.6A Modul Art.-Nr.: 760023614 MGS600-246 RJ45 Cat.6A Modul Art.-Nr.: 760092411 MGS600-262 RJ45 Cat.6A Modul Art.-Nr.: 760092429	MJ-05	5605 00
Corning	S500 Keystone Cat.6A, CAXBSM-00104-C001 mit Staubschutz	MJ-08	5608 00
Dätwyler	unilan® RJ45 Modul KS-T Plus 1/8 Cat.6A (IEC) - 418 061 unilan® RJ45 Modul KU-T 1/8 Cat.5e ungeschirmt, toolless- 418 072 / 073 unilan® RJ45 Modul KU-T 1/8 Cat.6 ungeschirmt, toolless- 418 070 / 071 unilan® RJ45 Modul MS-K Plus 1/8 Cat.6 <sub>A</sub> (IEC) - 440 004	MJ-04	5604 00
	unilan® Modul KS-T 1/8 Toolless Cat.6/EA geschirmt - 418 053 unilan® Modul KS-T 6A 1/8 Toolless Cat.6A/EA geschirmt - 418 060 unilan® Modul KS-T5 1/8 Toolless Cat.5e geschirmt - 418 055	MJ-08	5608 00
	unilan® Modul PS-GG45 7A 1000 MHz 4P Two-in-One geschirmt - 400 102 unilan® Modul PS-GG45 7A 1000 MHz 4P Two-in-One geschirmt für Litzen - 400 103	MJ-08 **	5608 00
Diamond	DiaLink	MJ-08	5608 00
DIGITUS	Cat.6A shielded, re-embedded Art.-Nr.: DN-93615 DIGITUS Professional Cat.6A shielded - EIA/TIA 568 A + B Keystone Cat.6 Art.-Nr.: DN-93614	MJ-04	5604 00
EasyLan	preLink RJ45 Keystone Cat.6A Art.-Nr.: CKPAO100	MJ-04	5604 00
ECOLAN	ECOLAN Cat.6A Keystone Gehäuse (Delta) Art.-Nr.: 99106036	MJ-04	5604 00
EFB-Elektronik	Cat.6 RJ45 Keystone, UTP, E-20081	MJ-02	5602 00
	Cat.6(A) RJ45 Keystone, E-20091 Cat.6A RJ45 Keystone, UTP, E-20085 IKS-6A-KOP-12 IKS-6A-PVP-12 OC 45 Keystone, Class EA, E-20070 OC 45 Keystone, Class EA, E-20074	MJ-08	5608 00

Übersicht zur Integration von Modular Jack Buchsen RJ45 in die Gira Schalterprogramme\*

Hersteller/Lieferant	Bezeichnung	Einsatz	Best.-Nr.
eku Kabel&Systeme GmbH&Co.KGE-Stone Pro Modul Cat.6A Art.-Nr.: t66850990		MJ-04	5604 00
eLANTIX (Ficonet)	RJ45 Cat.6A 10G Modul Art.-Nr.: EX-MJC6AS	MJ-04	5604 00
Gigamedia	GGM NKJUC6TL UTP SHORT KEYSTONE CAT6 GGM PRJC6UTLBK SL KEYSTONE CAT6	MJ-04	5604 00
	GGM PRJC6A10G SL KEYSTONE CAT6 10G GGM PRJC6STL SL KEYSTONE CAT6	MJ-08	5608 00
Harting	preLink RJ45 Keystone Cat.6 Art.-Nr.: 20825000001	MJ-04	5604 00
Hirschmann Multimedia B.V.	KS6A, 695020400 Data keystone CAT6A	MJ-02	5602 00
inLine	RJ45 Bu/LSA Einsatz, Snap-In, Cat.6a	MJ-04	5604 00
Komos	KDM 500 Cat.6 <sub>A</sub>	MJ-02	5602 00
Legrand	LEGR Cat.5E UTP KEYSTONE LEGR Cat.6 UTP KEYSTONE	MJ-09	5609 00
Leoni Kerpen	MegaLine Connect 45	MJ-04	5604 00
	GG 45 I06 BVSK und I11 BWSK	MJ-08**	5608 00
LexCom	LexCom 125 STP, Cat.5E, RJ45 LexCom 125 UTP, Cat.5E, RJ45 LexCom 250 STP, Cat.6, RJ45 LexCom 250 UTP, Cat.6, RJ45 LexCom 500 STP, Cat.6A, RJ45	-****	5629 03
Lucent	MPS100 B/C (22DAS / A92/831/0051)	MJ-05	5605 00
METZ CONNECT (BTR)	130 910 KI-E C6 <sub>A</sub> modul K Jack 180° 130 B22-E C6 <sub>A</sub> modul K180° 130 B22-E C6 <sub>A</sub> modul K270° 25Gmodul 130 B11-25-E OpDAT modul LC MM / Art.Nr. 150 910 75-I OpDAT modul LC OM5 / Art.Nr. 150 910 7M-I OpDAT modul LC-D MM / Art.Nr. 150 910 7B-I	MJ-02	5602 00
	BTR UAEMODUL 8(8) AANSL.	MJ-04	5604 00
Nexans	LANmark-5 EVO Snap-in-Buchse, geschirmt für AWG 24/1 - 22/1 - N420.555 LANmark-5 EVO Snap-in-Buchse, geschirmt für Litzenleiter AWG 26/7 - N420.556 LANmark-5 EVO Snap-in-Buchse, ungeschirmt für AWG 24/1 - 23/1 - N420.550 LANmark-5 EVO Snap-in-Buchse, ungeschirmt für AWG 27/7 - 26/7 - N420.551 LANmark-6 10G EVO Snap-in-Buchse, geschirmt - N420.666G LANmark-6 10G EVO Snap-in-Buchse, geschirmt für Litzenleiter - N420.667G LANmark-6 EVO RJ45 Snap-in Buchse, ungeschirmt für Litzenleiter AWG 26/7 - N420.661 LANmark-6 EVO RJ45 Snap-in-Buchse, geschirmt für AWG 24/1 - 22/1 - N420.666 LANmark-6 EVO RJ45 Snap-in-Buchse, geschirmt für Litzenleiter AWG 26/7 - N420.667 LANmark-6 EVO RJ45 Snap-in-Buchse, ungeschirmt für AWG 24/1 - 22/1 - N420.660 LANmark-6 <sub>A</sub> Snap-in-Buchse Cat.6A 500MHz, geschirmt - N420.66A LANmark-6 <sub>A</sub> Snap-in-Buchse Cat.6A 500MHz, geschirmt für Litzenleiter - N420.67A	MJ-03***	5603 00
	LANmark7 GG45 Snap-In Buchse für Litzenleiter(Kat 7) - N420.731 LANmark-7 GG45 Snap-in- Buchse Cat.7 - N420.730 LANmark-7A GG45 12C Snap-in-Buchse Cat.7A 1000MHz geschirmt - N420.735 LANmark-7A GG45 12C Snap-in-Buchse Cat.7A 1000MHz geschirmt für Litzenleiter - N420.736	MJ-08**	5608 00

Fortsetzung nächste Seite  
 \* Stand 06/2024. Eine stets aktuelle Übersicht finden Sie online unter [www.katalog.gira.de/mj-integration](http://www.katalog.gira.de/mj-integration)  
 \*\* Keystone Clip (metal) - N429.620 notwendig  
 \*\*\* Keystone Clip (blau) - N429.626 notwendig  
 \*\*\*\* Für Installation in Abdeckung 5629 ../Lexcom Einbauadapter erforderlich

Kommunikations-  
technik

Übersicht zur Integration von Modular Jack Buchsen RJ45 in die Gira Schalterprogramme\*

Hersteller/Lieferant	Bezeichnung	Einsatz	Best.-Nr.
Panduit	PAN KJ UTP 5 WIT PAN KJ UTP 5 ZWART PAN KJ UTP 5E IVOORWIT PAN KJ UTP 5E WIT PAN KJ UTP 6 WIT PAN KJ UTP 6 ZWART	MJ-02	5602 00
	PAN CJ 5E LEAD FRAME IV. WIT PAN CJ 5E LEAD FRAME WIT PAN CJ 5E LEAD FRAME ZWART PAN CJ UTP 5E IWIT PAN CJ UTP 5E TG IWIT PAN CJ UTP 5E TG WT PAN CJ UTP 5E TG ZW PAN CJ UTP 5E WIT PAN CJ UTP 5E WT PAN CJ UTP 5E ZW PAN CJ UTP 6 IWIT PAN CJ UTP 6 TX aWT PAN CJ UTP 6 TX WIT PAN CJ UTP 6 WIT PAN CJ UTP 6 ZWART PAN CJ UTP 6 ZWART PAN CJ UTP C6A 10G ZWART	MJ-06	5606 00
	PAN CJ STP 6 TX PAN CJ STP 6A 10G TG	MJ-10	5610 00
R&M	RJ45 Kat. 6A EL Anschlussmodul, geschirmt, mit Keystoneadapter / R-Nr. R813512 RJ45 Kat. 6A EL Anschlussmodul, ungeschirmt, mit Keystoneadapter / R-Nr. R813514 RJ45 Kat. 6A ISO Anschlussmodul, geschirmt, mit Keystoneadapter / R-Nr. R509509 RJ45 Kat. 6A ISO Anschlussmodul, ungeschirmt, mit Keystoneadapter / R-Nr. R509508	MJ-08	5608 00
Radiall	RADI MJ STP 6A RADI MJ UTP 5 RADI MJ UTP 6 RADI MJ UTP 6 Toolless Jack Cat.5e Art.-Nr.: R280MOD807 Toolless Jack Cat.6 Art.-Nr.: R280MOD803A Toolless Jack Cat.6A Art.-Nr.: R280MOD810 shield Toolless Jack Cat.6A STP Art.-Nr.: R280MOD831 Toolless Jack KJ15 Series Cat.6 Art.-Nr.: R280MOD800 UTP Toolless Jack Cat.6A Art.-Nr.: R280MOD830 unshielded	MJ-04	5604 00
	Toolless Jack Cat.6, unshield, Art.Nr.: R280MOD834	MJ-08	5608 00
	Jack Cat.6A Kupplung, geschirmt Art.Nr.:R280MOD832	MJ-09	5609 00
RDUN (Reinland Daten- und Netzwerktechnik oHG)	RJ45 Modul geschirmt Cat.6A/EA Art.-Nr.: 90254311500	MJ-04	5604 00
Rutenbeck	UM Cat.6A ISO A 13900304 UM-real.Cat.6 U A 13700300	MJ-04	5604 00
Schrack	Toolless Buchse RJ45 UTP Cat.5 / HSEMRJ5UWS Toolless Line Buchse RJ45 geschirmt Cat.6 (SFB) / HSEMRJ6GBS Toolless Line Buchse RJ45 geschirmt Cat.6 <sub>A</sub> (SFB) HSEMRJ6GBA Toolless Line Buchse RJ45 STP Cat.6 / Klasse E / HSEMRJ6GWS	MJ-04	5604 00
	Toolless Line Buchse RJ45 STP 10GB / Klasse E <sub>A</sub> / HSEMRJ6GWT Toolless Line Buchse RJ45 STP Cat.5e / HSEMRJ5GWS Toolless Line Buchse RJ45 STP Cat.6 <sub>A</sub> / HSEMRJ6GWA Toolless Line Buchse RJ45 UTP Cat.6 re-embedded / HSEMRJ6UWS	MJ-08	5608 00
Setec	UKJ RJ45, Cat.6 , geschirmt Art.-Nr.: 501292 XKJ RJ45, Cat.6 / 6A, geschirmt Art.-Nr.: 501378 und 501379	MJ-04	5604 00
SKM Skyline	Cat.6A CCS Easy Crimp Compact (Art.Nr. 125341) Channel Klasse EA CCS Easy Crimp Compact (Art.Nr.125342) fixLink SL RJ45 Keystone Cat.6A (Art.Nr.130299)	MJ-04	5604 00
Systemax	Systemax 360™ 10G MGS 600 RJ45 Cat.6A Modul Systemax M1AH RJ45 M-Series UTP USOC Systemax M1BH-H RJ45 Cat.3 Modul Systemax MGS 400 RJ45 Cat.6 Gigaspeed	MJ-05	5605 00



Spezifikation Best.-Nr. VE PS EUR/Stk

**Montagerahmen**



<b>System 55</b>				
Reinweiß glänzend	<b>2648 03</b>	5 01		<b>3,20</b>
Schwarz matt	<b>2648 10</b>	5 01		<b>3,20</b>

<b>Flächenschalter</b>				
Reinweiß glänzend	<b>2648 112</b>	5 01		<b>5,18</b>

- + Notwendiges Zubehör**  
 Einen der nachstehenden Artikel:
- Einsätze Entertainment** → 360
  - Einsätze Netzwerktechnik** → 365
  - Einsätze Zubehör** → 368



<b>System 55</b>				
Reinweiß glänzend	<b>2658 03</b>	1/5 01		<b>11,80</b>
Reinweiß seidenmatt	<b>2658 27</b>	1/5 01		<b>11,80</b>
Anthrazit	<b>2658 28</b>	1/5 11		<b>16,91</b>
Farbe Alu	<b>2658 26</b>	1/5 11		<b>17,28</b>
Schwarz matt	<b>2658 005</b>	1/5 11		<b>17,28</b>
Grau matt	<b>2658 015</b>	1/5 11		<b>17,28</b>

<b>Flächenschalter</b>				
Reinweiß glänzend	<b>2658 112</b>	1/5 01		<b>13,78</b>

- + Notwendiges Zubehör**  
 Einen der nachstehenden Artikel:
- Einsätze Entertainment** → 360
  - Einsätze Netzwerktechnik** → 365
  - Einsätze Zubehör** → 368

Spezifikation Best.-Nr. VE PS EUR/Stk

**Entertainment**

- Hinweise**
- Nur für Schraubbefestigung.
  - Achtung! Bauraum für Stecker und Biegeradien beachten.
  - Bei Einsätzen mit Kupplungen beachten:  
Nicht für Kanalinstallation und Standardgerätedose geeignet. Anschluss mit Winkelsteckern empfohlen.
  - Bei Verwendung dieser Steckvorrichtungen besteht für angeschlossene Geräte eine Leistungsbegrenzung von 15 Watt.
  - Installationsempfehlung:  
Kaiser Electronic-Dosen  
Unterputz-Montage: Kaiser Best.-Nr.: **1068-02**  
Hohlwandmontage: Kaiser Best.-Nr.: **9062-94**  
Betoninstallation: Kaiser Best.-Nr.: **1268-40**



<b>Kupplung</b>				
Reinweiß glänzend	<b>5669 03</b>	1/5 01		<b>129,50</b>
Schwarz matt	<b>5669 10</b>	1/5 01		<b>129,50</b>

<b>Kabelpeitsche</b>				
Reinweiß glänzend	<b>5670 03</b>	1 01		<b>144,24</b>
Schwarz matt	<b>5670 10</b>	1 01		<b>144,24</b>

- + Notwendiges Zubehör**  
 Einen der nachstehenden Artikel:
- Montagerahmen **2648 ..** → 360
  - Montagerahmen KD **2658 ..** → 360

- Technische Daten**
- Einbautiefe
  - Kupplung: mind. 20 mm
  - Kabelpeitsche: mind. 51 mm
  - Länge der Kabelpeitsche: 200 mm

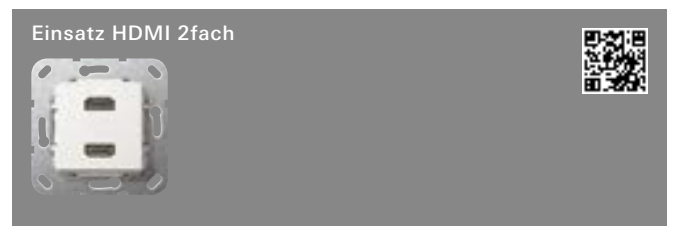

<b>Kupplung</b>				
Reinweiß glänzend	<b>5671 03</b>	1/5 01		<b>243,44</b>
Schwarz matt	<b>5671 10</b>	1/5 01		<b>243,44</b>

<b>Kabelpeitsche</b>				
Reinweiß glänzend	<b>5672 03</b>	1 01		<b>268,01</b>
Schwarz matt	<b>5672 10</b>	1 01		<b>268,01</b>

- + Notwendiges Zubehör**  
 Einen der nachstehenden Artikel:
- Montagerahmen **2648 ..** → 360
  - Montagerahmen KD **2658 ..** → 360

- Technische Daten**
- Einbautiefe
  - Kupplung: mind. 20 mm
  - Kabelpeitsche: mind. 51 mm
  - Länge der Kabelpeitsche: 200 mm

Kommunikations-  
technik

Spezifikation Best.-Nr. VE PS EUR/Stk



<b>Kupplung</b>			
Reinweiß glänzend	5673 03	1/5 01	162,31
Schwarz matt	5673 10	1/5 01	162,31

<b>Kabelpeitsche</b>			
Reinweiß glänzend	5674 03	1 01	186,91
Schwarz matt	5674 10	1 01	186,91

**+ Notwendiges Zubehör**  
 Einen der nachstehenden Artikel:  
 Montagerahmen 2648 .. → 360  
 Montagerahmen KD 2658 .. → 360

<b>Technische Daten</b>	
Einbautiefe	
- Kupplung:	mind. 20 mm
- Kabelpeitsche:	mind. 51 mm
Wellenimpedanz bei	75 Ω
Kabelpeitsche:	
Länge der Kabelpeitsche:	200 mm

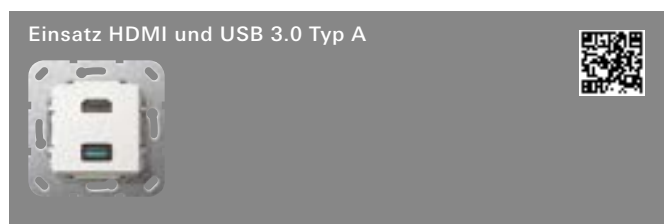

<b>Kupplung</b>			
Reinweiß glänzend	5678 03	1 01	140,97
Schwarz matt	5678 10	1 01	140,97

<b>Kabelpeitsche</b>			
Reinweiß glänzend	5679 03	1 01	168,03
Schwarz matt	5679 10	1 01	168,03

**+ Notwendiges Zubehör**  
 Einen der nachstehenden Artikel:  
 Montagerahmen 2648 .. → 360  
 Montagerahmen KD 2658 .. → 360

<b>Technische Daten</b>	
Einbautiefe	
- Kupplung:	mind. 39 mm
- Kabelpeitsche:	mind. 51 mm
Länge der Kabelpeitsche:	200 mm
USB Kabelpeitsche:	ungekreuzt

Spezifikation Best.-Nr. VE PS EUR/Stk



<b>Kupplung HDMI+USB, Kabelpeitsche Miniklinke</b>			
Reinweiß glänzend	5680 03	1 01	170,50
Schwarz matt	5680 10	1 01	170,50

<b>Kabelpeitsche</b>			
Reinweiß glänzend	5681 03	1 01	168,03
Schwarz matt	5681 10	1 01	168,03

**+ Notwendiges Zubehör**  
 Einen der nachstehenden Artikel:  
 Montagerahmen 2648 .. → 360  
 Montagerahmen KD 2658 .. → 360

<b>Technische Daten</b>	
Einbautiefe	
- Kupplung:	mind. 39 mm
- Kabelpeitsche:	mind. 51 mm
Länge der Kabelpeitsche:	200 mm
USB Kabelpeitsche:	ungekreuzt

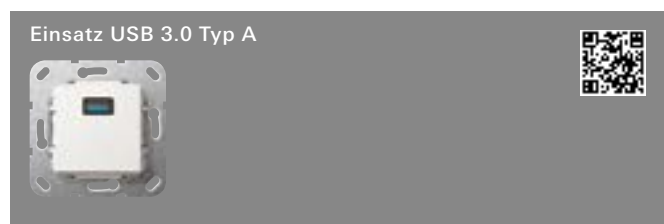

<b>Kupplung</b>			
Reinweiß glänzend	5682 03	1 01	30,46
Schwarz matt	5682 10	1 01	30,46

<b>Kabelpeitsche</b>			
Reinweiß glänzend	5683 03	1 01	39,76
Schwarz matt	5683 10	1 01	39,76

**+ Notwendiges Zubehör**  
 Einen der nachstehenden Artikel:  
 Montagerahmen 2648 .. → 360  
 Montagerahmen KD 2658 .. → 360

<b>Technische Daten</b>	
Einbautiefe	
- Kupplung:	mind. 20 mm
- Kabelpeitsche:	mind. 46 mm
Länge der Kabelpeitsche:	200 mm
USB Kabelpeitsche:	ungekreuzt

Kommunikations-  
technik

Spezifikation Best.-Nr. VE PS EUR/Stk



<b>Kupplung</b>				
Reinweiß glänzend	5684 03	1	01	46,53
Schwarz matt	5684 10	1	01	46,53

<b>Kabelpeitsche</b>				
Reinweiß glänzend	5685 03	1	01	65,14
Schwarz matt	5685 10	1	01	65,14

**+ Notwendiges Zubehör**  
 Einen der nachstehenden Artikel:  
 Montagerahmen 2648 .. → 360  
 Montagerahmen KD 2658 .. → 360

<b>Technische Daten</b>	
Einbautiefe	
- Kupplung:	mind. 20 mm
- Kabelpeitsche:	mind. 46 mm
Länge der Kabelpeitsche:	200 mm
USB Kabelpeitsche:	ungekreuzt

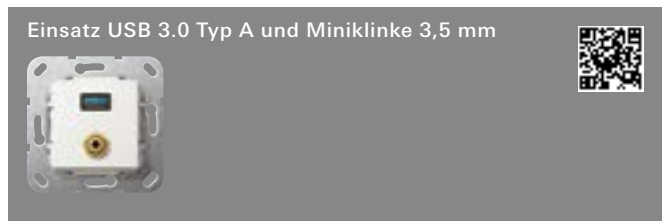

<b>Kupplung, USB, Kabelpeitsche, Miniklinke</b>				
Reinweiß glänzend	5686 03	1	01	58,88
Schwarz matt	5686 10	1	01	58,88

<b>Kabelpeitsche</b>				
Reinweiß glänzend	5687 03	1	01	67,67
Schwarz matt	5687 10	1	01	67,67

**+ Notwendiges Zubehör**  
 Einen der nachstehenden Artikel:  
 Montagerahmen 2648 .. → 360  
 Montagerahmen KD 2658 .. → 360

<b>Technische Daten</b>	
Einbautiefe	
- Kupplung:	mind. 20 mm
- Kabelpeitsche:	mind. 46 mm
Länge der Kabelpeitsche:	200 mm
USB Kabelpeitsche:	ungekreuzt

Spezifikation Best.-Nr. VE PS EUR/Stk



<b>Kupplung</b>				
Reinweiß glänzend	5644 03	1/5	01	106,57
Schwarz matt	5644 10	1	01	106,57

<b>Kabelpeitsche</b>				
Reinweiß glänzend	5645 03	1	01	121,83
Schwarz matt	5645 10	1	01	121,83

**+ Notwendiges Zubehör**  
 Einen der nachstehenden Artikel:  
 Montagerahmen 2648 .. → 360  
 Montagerahmen KD 2658 .. → 360

<b>Technische Daten</b>	
Einbautiefe	
- Kupplung:	mind. 12 mm
- Kabelpeitsche:	mind. 58 mm
Länge der Kabelpeitsche:	200 mm

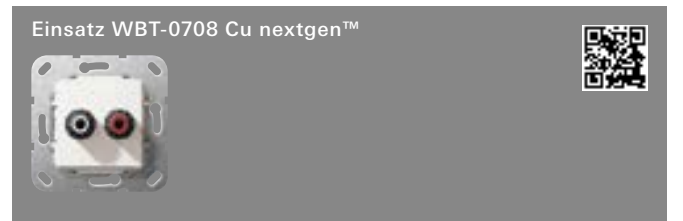

<b>Kabelschuh/Lötanschluss</b>				
Reinweiß glänzend	5666 03	1	01	82,91
Schwarz matt	5666 10	1	01	82,91

**+ Notwendiges Zubehör**  
 Montagerahmen 2648 .. → 360

**Hinweise**  
 - Nicht für Montagerahmen mit Klappdeckel geeignet.



Reinweiß glänzend	5692 03	1/5	01	26,24
Schwarz matt	5692 10	1/5	01	26,24

**+ Notwendiges Zubehör**  
 Einen der nachstehenden Artikel:  
 Montagerahmen 2648 .. → 360  
 Montagerahmen KD 2658 .. → 360

**Merkmale**  
 - Frontseitiger Anschluss: Steckklemmen, rot / schwarz.  
 - Rückseitiger Anschluss: Schraubklemmen.

<b>Technische Daten</b>	
Einbautiefe:	18 mm
Anschlussquerschnitt	
- maximum:	2,5 mm <sup>2</sup>
- minimum:	1 mm <sup>2</sup>
Anschluss	
- Rückseitig:	4 mm <sup>2</sup>

Spezifikation Best.-Nr. VE PS EUR/Stk



Reinweiß glänzend	<b>5693 03</b>	1/5 01	<b>30,46</b>
Schwarz matt	<b>5693 10</b>	1/5 01	<b>30,46</b>

**+ Notwendiges Zubehör**

Einen der nachstehenden Artikel:

Montagerahmen <b>2648 ..</b>	→	360
Montagerahmen KD <b>2658 ..</b>	→	360

**Merkmale**

- Frontseitiger Anschluss: Steckklemmen, rot / schwarz.
- Rückseitiger Anschluss: Schraubklemmen.

**Technische Daten**

Einbautiefe:	18 mm
Anschlussquerschnitt	
- maximum:	2,5 mm <sup>2</sup>
- minimum:	1 mm <sup>2</sup>
Anschluss	
- Rückseitig:	4 mm <sup>2</sup>



Reinweiß glänzend	<b>5694 03</b>	1/5 01	<b>43,81</b>
Schwarz matt	<b>5694 10</b>	1/5 01	<b>43,81</b>

**+ Notwendiges Zubehör**

Einen der nachstehenden Artikel:

Montagerahmen <b>2648 ..</b>	→	360
Montagerahmen KD <b>2658 ..</b>	→	360

**Merkmale**

- Frontseitiger Anschluss: Steckklemmen, rot / schwarz.
- Rückseitiger Anschluss: Schraubklemmen.

**Technische Daten**

Einbautiefe:	18 mm
Anschlussquerschnitt	
- maximum:	2,5 mm <sup>2</sup>
- minimum:	1 mm <sup>2</sup>
Anschluss	
- Rückseitig:	4 mm <sup>2</sup>

Spezifikation Best.-Nr. VE PS EUR/Stk

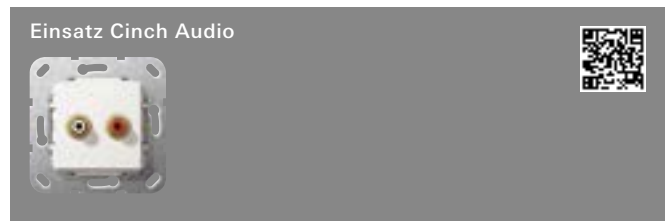

<b>Kupplung</b>			
Reinweiß glänzend	<b>5631 03</b>	1/5 01	<b>54,14</b>
Schwarz matt	<b>5631 10</b>	1/5 01	<b>54,14</b>

**Lötanschluss**

Reinweiß glänzend	<b>5632 03</b>	1/5 01	<b>42,31</b>
Schwarz matt	<b>5632 10</b>	1/5 01	<b>42,31</b>

**Kabelpeitsche**

Reinweiß glänzend	<b>5633 03</b>	1 01	<b>59,21</b>
Schwarz matt	<b>5633 10</b>	1 01	<b>59,21</b>

**+ Notwendiges Zubehör**

Einen der nachstehenden Artikel:

Montagerahmen <b>2648 ..</b>	→	360
Montagerahmen KD <b>2658 ..</b>	→	360

**Technische Daten**

Einbautiefe	
- 5632 ..:	20 mm
- Kupplung:	mind. 10 mm
- Kabelpeitsche:	mind. 40 mm
Wellenimpedanz bei	75 Ω
Kabelpeitsche:	
Länge der Kabelpeitsche:	200 mm



<b>Lötanschluss</b>			
Reinweiß glänzend	<b>5667 03</b>	1/5 01	<b>42,31</b>
Schwarz matt	<b>5667 10</b>	1/5 01	<b>42,31</b>

**+ Notwendiges Zubehör**

Einen der nachstehenden Artikel:

Montagerahmen <b>2648 ..</b>	→	360
Montagerahmen KD <b>2658 ..</b>	→	360

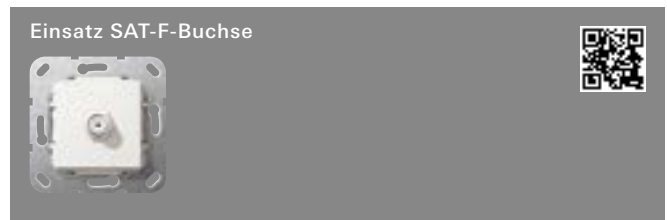

<b>Kupplung</b>			
Reinweiß glänzend	<b>5650 03</b>	1/5 01	<b>37,22</b>
Schwarz matt	<b>5650 10</b>	1/5 01	<b>37,22</b>

**+ Notwendiges Zubehör**

Einen der nachstehenden Artikel:

Montagerahmen <b>2648 ..</b>	→	360
Montagerahmen KD <b>2658 ..</b>	→	360

**Technische Daten**

Einbautiefe:	20 mm
Wellenimpedanz:	75 Ω
Für Innenleiter:	Ø 0,6 bis 1 mm

Kommunikations-  
technik

Spezifikation Best.-Nr. VE PS EUR/Stk



<b>Kupplung</b>				
Reinweiß glänzend	<b>5651 03</b>	1/5	01	<b>59,21</b>
Schwarz matt	<b>5651 10</b>	1/5	01	<b>59,21</b>

**+ Notwendiges Zubehör**

Einen der nachstehenden Artikel:  
 Montagerahmen **2648** .. → 360  
 Montagerahmen KD **2658** .. → 360

**Technische Daten**

Einbautiefe: 20 mm  
 Wellenimpedanz: 75 Ω  
 Für Innenleiter: Ø 0,6 bis 1 mm

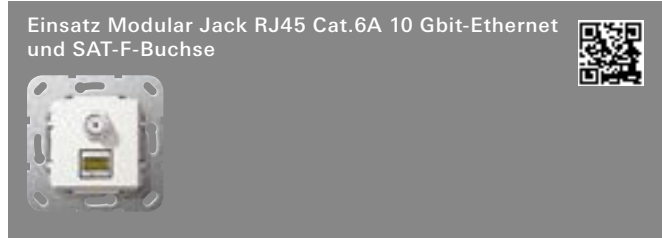

<b>Kupplung, SAT-F, Schneidklemme, Modular Jack</b>				
Reinweiß glänzend	<b>5697 03</b>	1/5	01	<b>54,14</b>
Schwarz matt	<b>5697 10</b>	1/5	01	<b>54,14</b>

**+ Notwendiges Zubehör**

Einen der nachstehenden Artikel:  
 Montagerahmen **2648** .. → 360  
 Montagerahmen KD **2658** .. → 360

**Technische Daten**

Einbautiefe: 35 mm  
 Wellenimpedanz bei SAT: 75 Ω  
 Für Innenleiter: Ø 0,6 bis 1 mm

**Hinweise**

- Bei Einsätzen mit Kupplungen beachten:  
 Nicht für Kanalinstallation und Standardgerätedose geeignet.  
 Anschluss mit Winkelsteckern empfohlen.



**0046 00** 1/5 01 **35,49**

**+ Notwendiges Zubehör**

Abd. Koaxial-Antennensteckd. **0869** ..  
 - System 55 → 75  
 - Flächenschalter → 152

**Merkmale**

- 2-fache Stickleitungsdose in Stecktechnik.
- IEC-Stecker für UKW (Radio) und DVB-T/T2.
- IEC-Buchse für DVB-S/S2 (SAT).
- DC-Durchlass vom SAT-Anschluss zum Eingang.
- Der Innenleiter wird einfach durch Drücken verbunden, ohne dass Schrauben erforderlich sind. Innenleiter so mehrfach lösbar.
- Erfüllt Schirmungsklasse A.

Spezifikation Best.-Nr. VE PS EUR/Stk

**Technische Daten**

TV Frequenzband  
 - Frequenzbereich: 5 bis 862 MHz  
 - Entkopplung: > 10 dB  
 - Dämpfung: R/TV-Stecker: 4 dB  
 SAT-Frequenzband  
 - Frequenzbereich: 950 bis 2400 MHz  
 - Entkopplung: > 20 dB  
 - Dämpfung: SAT-Stecker: 5 dB  
 Einbautiefe: 27 mm

**Hinweise**

- Zum Einsatz in Einzelantennenanlagen und für Gemeinschaftsantennenanlagen, BK- und Satelliten-Hausverteilanlagen an entkoppelten Stickleitungen.



**0041 00** 1/5 01 **35,52**

**+ Notwendiges Zubehör**

Abd. Koaxial-Antennensteckd. **0869** ..  
 - System 55 → 75  
 - Flächenschalter → 152

**+ Optionales Zubehör**

Abschlusswiderstand SR 75 Antennensteckd. **0040 00** → 371

**Merkmale**

- 2-fache Durchgangsdose in Stecktechnik.
- IEC-Stecker für UKW (Radio) und DVB-T/T2.
- IEC-Buchse für DVB-S/S2 (SAT).
- DC-Durchlass vom SAT-Anschluss zum Eingang und bidirektionale Zirkulation zwischen Eingang und Ausgang mit Überbrückung der Gleichspannung.
- Der Innenleiter wird einfach durch Drücken verbunden, ohne dass Schrauben erforderlich sind. Innenleiter so mehrfach lösbar.
- Erfüllt Schirmungsklasse A.

**Technische Daten**

TV Frequenzband  
 - Frequenzbereich: 5 bis 862 MHz  
 - Entkopplung: > 25 dB  
 - Durchgangsdämpfung: 3,5 dB  
 - Dämpfung: R/TV-Stecker: 8,5 dB  
 SAT-Frequenzband  
 - Frequenzbereich: 950 bis 2400 MHz  
 - Entkopplung: > 20 dB  
 - Durchgangsdämpfung: 5 dB  
 - Dämpfung: SAT-Stecker: 10 dB  
 Einbautiefe: 27 mm

**Hinweise**

- Zum reflexionsfreien Abschluss einer Stammleitung, einzusetzen in die letzte Antennensteckdose.  
 - Geeignet für terrestrischen Empfang, BK- und Satellitenempfangsanlagen.

Spezifikation Best.-Nr. VE PS EUR/Stk

Einsatz Antennensteckdose (UD2415ST) 



0042 00 1/5 01 35,52

**+ Notwendiges Zubehör**

- Abd. Koaxial-Antennensteckd. **0869** ..  
 - System 55 → 75  
 - Flächenschalter → 152

**Merkmale**

- 2-fache Durchgangsdose in Stecktechnik.
- IEC-Stecker für UKW (Radio) und DVB-T/T2.
- IEC-Buchse für DVB-S/S2 (SAT).
- DC-Durchlass vom SAT-Anschluss zum Eingang und bidirektionale Zirkulation zwischen Eingang und Ausgang mit Überbrückung der Gleichspannung.
- Der Innenleiter wird einfach durch Drücken verbunden, ohne dass Schrauben erforderlich sind. Innenleiter so mehrfach lösbar.
- Erfüllt Schirmungsklasse A.

**Technische Daten**

- TV Frequenzband  
 - Frequenzbereich: 5 bis 862 MHz  
 - Entkopplung: > 40 dB  
 - Durchgangsdämpfung: 1,2 dB  
 - Dämpfung: R/TV-Stecker: 13 dB
- SAT-Frequenzband  
 - Frequenzbereich: 950 bis 2400 MHz  
 - Entkopplung: > 35 dB  
 - Durchgangsdämpfung: 2 dB  
 - Dämpfung: SAT-Stecker: 14 dB  
 Einbautiefe: 27 mm

**Hinweise**

- Geeignet für terrestrischen Empfang, BK- und Satellitenempfangsanlagen.

Einsatz Antennensteckdose (SE33ST) 



0937 00 1/5 01 35,49

**+ Notwendiges Zubehör**

- Abd. Koaxial-Antennensteckd. **0869** ..  
 - System 55 → 75  
 - Flächenschalter → 152

**Merkmale**

- Stickleitungsdose mit drei Anschlüssen.
- Der IEC-Stecker für terrestrisches TV ist auf der linken Seite unten angeordnet, die IEC-Buchse für FM (Radio) auf der rechten Seite unten und oben in der Mitte befindet sich der F-Anschluss für Satelliten-TV (SAT).
- Trennfilter für terrestrisches Fernsehen und Satellitenfernsehen mit hoher Unterdrückungsrate: Das SAT-Signal wird in den FM-TV-IEC-Anschlüssen gefiltert, das terrestrische FM/TV-Signal dagegen im Satelliten-F-Anschluss.
- DC-Durchlass vom SAT-Anschluss zum Eingang.
- Der Innenleiter wird einfach durch Drücken verbunden, ohne dass Schrauben erforderlich sind. Innenleiter so mehrfach lösbar.
- Erfüllt Schirmungsklasse A.

Spezifikation Best.-Nr. VE PS EUR/Stk

**Technische Daten**

- UKW-Frequenzband  
 - Frequenzbereich: 87,5 bis 108 MHz  
 - Entkopplung: > 10 dB  
 - : 4 dB
- TV Frequenzband  
 - Frequenzbereich: 125 bis 862 MHz  
 - Entkopplung: > 10 dB  
 - Dämpfung: TV-Stecker: 4 dB
- SAT-Frequenzband  
 - Frequenzbereich: 950 bis 2400 MHz  
 - Entkopplung: > 20 dB  
 - Dämpfung: SAT-Stecker: 1,5 dB  
 Einbautiefe: 36 mm

**Netzwerktechnik**

**Hinweise**

- Nur für Schraubbefestigung.
- Achtung! Bauraum für Stecker und Biegeradien beachten.
- Bei Verwendung dieser Steckvorrichtungen besteht für angeschlossene Geräte eine Leistungsbegrenzung von 15 Watt.
- Installationsempfehlung:  
 Kaiser Elektronik-Dosen  
 Unterputz-Montage: Kaiser Best.-Nr.: **1068-02**  
 Hohlwandmontage: Kaiser Best.-Nr.: **9062-94**  
 Betoninstallation: Kaiser Best.-Nr.: **1268-40**

Einsatz Modular Jack RJ45 Cat.6A 10 Gbit-Ethernet 



**Kupplung**

- Reinweiß glänzend **5695 03** 1/5 01 **30,30**  
 Schwarz matt **5695 10** 1/5 01 **30,30**

**Schneidklemmtechnik**

- Reinweiß glänzend **5696 03** 1/5 01 **28,39**  
 Schwarz matt **5696 10** 1/5 01 **28,39**

**+ Notwendiges Zubehör**

- Einen der nachstehenden Artikel:**  
 Montagerahmen **2648** .. → 360  
 Montagerahmen KD **2658** .. → 360

**Technische Daten**

- Einbautiefe  
 - Kupplung: mind. 24 mm  
 - Schneidklemmtechnik: 35 mm

**Hinweise**

- Bei Einsätzen mit Kupplungen beachten:  
 Nicht für Kanalinstallation und Standardgerätedose geeignet.  
 Anschluss mit Winkelsteckern empfohlen.

Spezifikation Best.-Nr. VE PS EUR/Stk

Einsatz Modular Jack RJ45 Cat.6A 10 Gbit-Ethernet 4fach 



<b>Kupplung</b>				
Reinweiß glänzend	<b>5698 03</b>	1/5 01		<b>104,88</b>
Schwarz matt	<b>5698 10</b>	1/5 01		<b>104,88</b>

<b>Schneidklemmtechnik</b>				
Reinweiß glänzend	<b>5699 03</b>	1 01		<b>94,74</b>
Schwarz matt	<b>5699 10</b>	1 01		<b>94,74</b>

**+ Notwendiges Zubehör**  
 Einen der nachstehenden Artikel:  
 Montagerahmen **2648 ..** → 360  
 Montagerahmen KD **2658 ..** → 360

<b>Technische Daten</b>				
Einbautiefe				
- Kupplung:	mind. 24 mm			
- Schneidklemmtechnik:	35 mm			

**Hinweise**  
 - Bei Einsätzen mit Kupplungen beachten:  
 Nicht für Kanalinstallation und Standardgerätedose geeignet.  
 Anschluss mit Winkelsteckern empfohlen.

Einsatz Modular Jack RJ45 Cat.6A 10 Gbit-Ethernet und SAT-F-Buchse 



<b>Kupplung, SAT-F, Schneidklemme, Modular Jack</b>				
Reinweiß glänzend	<b>5697 03</b>	1/5 01		<b>54,14</b>
Schwarz matt	<b>5697 10</b>	1/5 01		<b>54,14</b>

**+ Notwendiges Zubehör**  
 Einen der nachstehenden Artikel:  
 Montagerahmen **2648 ..** → 360  
 Montagerahmen KD **2658 ..** → 360

<b>Technische Daten</b>				
Einbautiefe:	35 mm			
Wellenimpedanz bei SAT:	75 Ω			
Für Innenleiter:	Ø 0,6 bis 1 mm			

**Hinweise**  
 - Bei Einsätzen mit Kupplungen beachten:  
 Nicht für Kanalinstallation und Standardgerätedose geeignet.  
 Anschluss mit Winkelsteckern empfohlen.

Einsatz BNC 2fach 



<b>Crimpanschluss</b>				
Reinweiß glänzend	<b>5630 03</b>	1/5 01		<b>47,35</b>
Schwarz matt	<b>5630 10</b>	1/5 01		<b>47,35</b>

**+ Notwendiges Zubehör**  
 Montagerahmen **2648 ..** → 360

Spezifikation Best.-Nr. VE PS EUR/Stk

<b>Technische Daten</b>				
Wellenimpedanz:	50 Ω			
Einbautiefe:	25 mm			

**Hinweise**  
 - Nicht für Montagerahmen mit Klappdeckel geeignet.

Abdeckung für Modular Jack 2fach für LexCom-Buchsen 



Reinweiß glänzend	<b>5629 03</b>	1/5 01		<b>12,04</b>
Schwarz	<b>5629 10</b>	1/5 01		<b>12,04</b>

**+ Notwendiges Zubehör**  
 Einen der nachstehenden Artikel:  
 Montagerahmen **2648 ..** → 360  
 Montagerahmen KD **2658 ..** → 360

**Hinweise**  
 - Für Kanalinstallation geeignet.  
 - Ein LexCom-Einbauadapter ist zur Montage mit dieser Abdeckung erforderlich.

**Lieferumfang**  
 - Nur Abdeckung.

Tragring Modular Jack 2fach 



<b>Tragring MJ-01 bis MJ-10</b>				
Tragring MJ-01	<b>5601 00</b>	10 01		<b>7,27</b>
Tragring MJ-02	<b>5602 00</b>	10 01		<b>7,27</b>
Tragring MJ-03	<b>5603 00</b>	10 01		<b>7,27</b>
Tragring MJ-04	<b>5604 00</b>	10 01		<b>7,27</b>
Tragring MJ-05	<b>5605 00</b>	10 01		<b>7,27</b>
Tragring MJ-06	<b>5606 00</b>	10 01		<b>7,27</b>
Tragring MJ-07	<b>5607 00</b>	10 01		<b>7,27</b>
Tragring MJ-08	<b>5608 00</b>	10 01		<b>7,27</b>
Tragring MJ-09	<b>5609 00</b>	10 01		<b>7,27</b>
Tragring MJ-10	<b>5610 00</b>	10 01		<b>7,27</b>

**+ Notwendiges Zubehör**  
 Abd. 30° + BSF f. Tragring MJ 2f **2640 ..**  
 - System 55 → 77  
 - Flächenschalter → 152

<b>Technische Daten</b>				
Abmessungen in mm				
- MJ-01, MJ02, MJ-07:	B 14,8	H 19,5		
- MJ-03:	B 14,8	H 20,0		
- MJ-04, MJ-09:	B 14,8	H 19,3		
- MJ-05:	B 16,7	H 17,3		
- MJ-06:	B 15,9	H 18,3		
- MJ-08:	B 14,8	H 19,0		
- MJ-10:	B 16,1	H 18,5		

**Hinweise**  
 - Nur für Schraubbefestigung.  
 - Für Kanalinstallation geeignet.

**Weitere Informationen**  
 Die Kompatibilitätsmatrix finden Sie am Anfang des Kapitels. → 357  
 Die aktuelle Kompatibilitätsmatrix finden Sie online unter [www.katalog.gira.de/mj-integration](http://www.katalog.gira.de/mj-integration)

Spezifikation Best.-Nr. VE PS EUR/Stk

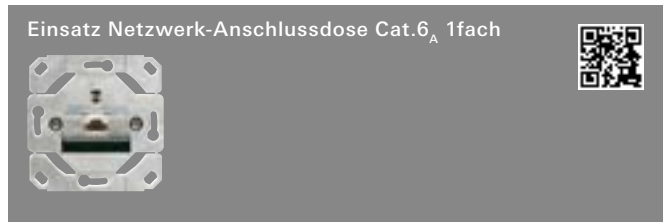

**Schneidklemmtechnik**  
2451 00 1 01 31,19

**+ Notwendiges Zubehör**  
Einen der nachstehenden Artikel:  
Abd. UAE/IAE + Netzwerk **0270** ..

- System 55 → 76
- Flächenschalter → 152

Abd. BSF UAE/IAE + Netzwerk **0284** ..

- System 55 → 76
- Flächenschalter → 152

**Merkmale**

- Abgeschirmte Netzwerk-Anschlussdose Cat.6<sub>A</sub> mit einer Buchse RJ45 (8) für Datenübertragungsraten bis 10 Gbit-Ethernet gemäß IEEE 802.3an.
- 45°-Schrägauslass für Brüstungskanal-, Bodentank- und Unterputz-Einbau.
- Leitungseinführung aus allen Richtungen in 8 x 45° Schritten möglich.

**Technische Daten**

Einbautiefe: 33 mm

**Hinweise**

- Nur für Schraubbefestigung.



**Schneidklemmtechnik**  
2452 00 1 01 42,10

**+ Notwendiges Zubehör**  
Abd. UAE/IAE + Netzwerk **0270** ..

- System 55 → 76
- Flächenschalter → 152

Abd. BSF UAE/IAE + Netzwerk **0284** ..

- System 55 → 76
- Flächenschalter → 152

**Merkmale**

- Abgeschirmte Netzwerk-Anschlussdose Cat.6<sub>A</sub> mit zwei Anschlussbuchsen RJ45 (8/8) für Datenübertragungsraten bis 10 Gbit-Ethernet gemäß IEEE 802.3an.
- 45°-Schrägauslass für Brüstungskanal-, Bodentank- und Unterputz-Einbau.
- Leitungseinführung aus allen Richtungen in 8 x 45° Schritten möglich.

**Technische Daten**

Einbautiefe: 33 mm

**Hinweise**

- Nur für Schraubbefestigung.

Spezifikation Best.-Nr. VE PS EUR/Stk

**Telekommunikation**



**TAE 2 x 6/6 NFF**  
Weiß 0032 02 1/5 01 15,12

**TAE 3 x 6 NFN**  
Weiß 0033 02 1/5 01 15,12

**+ Notwendiges Zubehör**  
Einen der nachstehenden Artikel:

Abd. TAE USB **0276** ..

- System 55 → 77
  - Flächenschalter → 153
- Abd. BSF TAE USB **0876** .. → 77

**Technische Daten**

Einbautiefe: 32 mm



**Schraubklemmen**  
0179 00 1/5 01 23,89

**+ Notwendiges Zubehör**  
Einen der nachstehenden Artikel:

Abd. UAE/IAE + Netzwerk **0270** ..

- System 55 → 76
- Flächenschalter → 152

Abd. BSF UAE/IAE + Netzwerk **0284** ..

- System 55 → 76
- Flächenschalter → 152

**Merkmale**

- UAE/IAE (ISDN-fähig) RJ11/RJ12 und RJ45 8-polig für 6- und 8-polige Stecker.
- Acht Kontakte und ein Stützkontakt für ein Terminal.

**Technische Daten**

Einbautiefe: 23 mm



**Schraubklemmen**  
0187 00 1/5 01 26,32

**+ Notwendiges Zubehör**  
Einen der nachstehenden Artikel:

Abd. UAE/IAE + Netzwerk **0270** ..

- System 55 → 76
- Flächenschalter → 152

Abd. BSF UAE/IAE + Netzwerk **0284** ..

- System 55 → 76
- Flächenschalter → 152

Kommunikations-  
technik



Spezifikation	Best.-Nr.	VE	PS	EUR/Stk
---------------	-----------	----	----	---------

**Merkmale**

- UAE/IAE (ISDN-fähig) RJ11/RJ12 und RJ45 8-polig für 6- und 8-polige Stecker.
- Acht Kontakte und ein Stützkontakt für zwei Terminals.

**Technische Daten**

Einbautiefe: 22 mm

Einsatz UAE/IAE (ISDN)-Anschlussdose Cat.3  
2fach, 2 x 8-polig 8/8 (8/8)



<b>Schraubklemmen</b>	<b>0190 00</b>	1/5	01	<b>26,26</b>
-----------------------	----------------	-----	----	--------------

**+ Notwendiges Zubehör**

Einen der nachstehenden Artikel:

- Abd. UAE/IAE + Netzwerk **0270 ..**
- System 55 → 76
  - Flächenschalter → 152
- Abd. BSF UAE/IAE + Netzwerk **0284 ..**
- System 55 → 76
  - Flächenschalter → 152

**Merkmale**

- UAE/IAE (analog, zwei Rufnummern möglich) RJ11/RJ12 und RJ45 8/8 (8/8) 2 x 8-polig für Stecker 6- und 8-polig.
- 2 x 8 Kontakte und ein Stützkontakt für zwei Terminals.

**Technische Daten**

Einbautiefe: 22 mm

**Zubehör**

Stecker RJ45 Cat.6<sub>A</sub>



<b>Schneidklemmtechnik</b>	<b>5746 00</b>	1/5	01	<b>32,98</b>
----------------------------	----------------	-----	----	--------------

Modular Jack RJ45 Cat.6<sub>A</sub>



	<b>5740 00</b>	5	01	<b>16,91</b>
--	----------------	---	----	--------------

**+ Notwendiges Zubehör**

Einen der nachstehenden Artikel:

- Tragrings für 2640 ..**
- MJ-02 2f **5602 00** → 366

**+ Optionales Zubehör**

- Abd. 30° + BSF f. Tragrings MJ 2f **2640 ..**
- System 55 → 77
  - Flächenschalter → 152
- Abd. Verschlussch. + BSF MJ 2f **0663 ..**

Spezifikation	Best.-Nr.	VE	PS	EUR/Stk
---------------	-----------	----	----	---------

Modular Jack AMP



<b>SL Toolless Jack, RJ45, Cat.5E, ungeschirmt, ohne Staubschutz</b>	<b>0045 00</b>	5/25	01	<b>11,34</b>
--	----------------	------	----	--------------

**+ Notwendiges Zubehör**

- Tragrings für 2640 ..**
- MJ-03 2f **5603 00** → 366
- Einschub für Datenhaube 0870 ..**
- Einschub Datenhaube 2f MJ AMP **0039 00** → 370

**+ Optionales Zubehör**

- Abd. 30° + BSF f. Tragrings MJ 2f **2640 ..**
- System 55 → 77
  - Flächenschalter → 152
- Datenhaube Tragrings + BSF **0870 ..**
- System 55 → 78
  - Flächenschalter → 154
  - TX\_44 (IP44) → 167

REG-Gehäuse mit Modular Jack Cat.6<sub>A</sub>-Modul



<b>Schneidklemmtechnik</b>	<b>5748 00</b>	1	01	<b>39,76</b>
----------------------------	----------------	---	----	--------------

SAT-F-Buchse für Tragrings MJ-02



<b>Kupplung</b>	<b>5747 00</b>	1/5	01	<b>28,74</b>
-----------------	----------------	-----	----	--------------

**+ Notwendiges Zubehör**

- Tragrings für 2640 ..**
- MJ-02 2f **5602 00** → 366

**+ Optionales Zubehör**

- Abd. 30° + BSF f. Tragrings MJ 2f **2640 ..**
- System 55 → 77
  - Flächenschalter → 152

XLR-Steckverbinder, D-Serie Flanschbuchse



<b>Flanschbuchse 3-polig D-Serie</b>	<b>0036 00</b>	5/25	01	<b>32,98</b>
--------------------------------------	----------------	------	----	--------------

**+ Notwendiges Zubehör**

- Einschub Datenhaube 2f 2 XLR **0055 00** → 369

**Technische Daten**

Lötstellen bis max.: 2,5 mm<sup>2</sup>

**Hinweise**

- Gleichbauweise.

Spezifikation Best.-Nr. VE PS EUR/Stk



Flanschstecker  
3-polig D-Serie **0037 00** 5 01 **19,79**

**+ Notwendiges Zubehör**  
Einschub Datenhaube 2f 2 XLR **0055 00** → 369

**Technische Daten**  
Lötstellen bis max.: 2,5 mm<sup>2</sup>

**Hinweise**  
- Gleichbauweise.

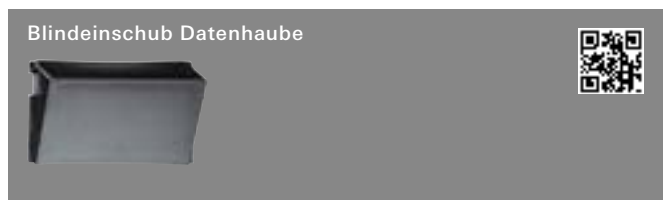

**0048 00** 5/25 01 **4,59**

**+ Notwendiges Zubehör**  
Einen der nachstehenden Artikel:  
Datenhaube Tragring + BSF **0870 ..**  
- System 55 → 78  
- Flächenschalter → 154  
- TX\_44 (IP44) → 167  
Gehäuse KD + BSF Einschübe Komm.technik **0262 30** → 179

**Hinweise**  
- Auf Anfrage auch mit speziellen Bohrungen lieferbar, z. B. Dracod/Draconnect der Fa. Drahtex, E 2000 Duplex der Fa. Diamond, FDDI-Steckverbindungen FSD/RSD.



**0049 00** 1 01 **6,56**

**+ Notwendiges Zubehör**  
Einen der nachstehenden Artikel:  
Datenhaube Tragring + BSF **0870 ..**  
- System 55 → 78  
- Flächenschalter → 154  
- TX\_44 (IP44) → 167  
Gehäuse KD + BSF Einschübe Komm.technik **0262 30** → 179

**Hinweise**  
- Zweite Öffnung verschließbar.

Spezifikation Best.-Nr. VE PS EUR/Stk

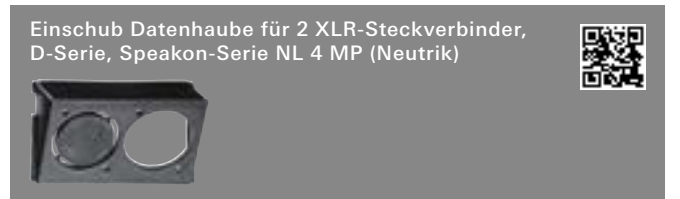

2fach **0055 00** 5/25 01 **6,12**

**+ Notwendiges Zubehör**  
Einen der nachstehenden Artikel:  
Datenhaube Tragring + BSF **0870 ..**  
- System 55 → 78  
- Flächenschalter → 154  
- TX\_44 (IP44) → 167  
Gehäuse KD + BSF Einschübe Komm.technik **0262 30** → 179

**+ Optionales Zubehör**  
XLR D-Serie Flanschbuchse 3-p **0036 00** → 368  
XLR D-Serie Flanschstecker 3-p **0037 00** → 369

**Hinweise**  
- Zweite Öffnung ausbrechbar.

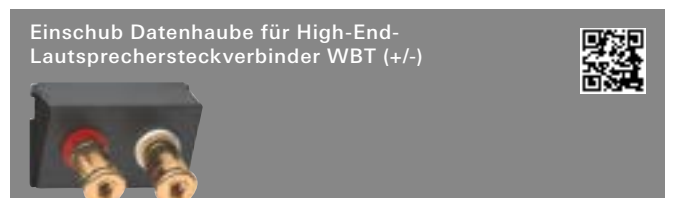

**0091 00** 5 01 **60,08**

**+ Notwendiges Zubehör**  
Datenhaube Tragring + BSF **0870 ..**  
- System 55 → 78  
- Flächenschalter → 154  
- TX\_44 (IP44) → 167

**Merkmale**  
- Zum professionellen Anschluss von Lautsprecherleitungen bis max. 10 mm<sup>2</sup> durch Unterklemmen unter Schraubmutter oder durch 4 mm Bananenstecker.

**Technische Daten**  
Material: OFC Kupfer mit 24 Karat vergoldet  
Übergangswiderstand  
- Klemmbefestigung: ≤ 0,1 mΩ  
- Standard Bananenstecker: ≤ 0,15 mΩ



1fach **0052 00** 5/25 01 **6,12**  
2fach **0053 00** 5/25 01 **6,12**

**+ Notwendiges Zubehör**  
Einen der nachstehenden Artikel:  
Datenhaube Tragring + BSF **0870 ..**  
- System 55 → 78  
- Flächenschalter → 154  
- TX\_44 (IP44) → 167  
Gehäuse KD + BSF Einschübe Komm.technik **0262 30** → 179

Kommunikations-  
technik

Spezifikation Best.-Nr. VE PS EUR/Stk

**Hinweise**

- Passend für:  
AMP 6-polig Holland 216 000 Cat.3  
AMP 8-polig Holland 216 005 Cat.3  
Drahtex RJ45 Jack Cat.5, Cat.6  
3M Volition LWL Duplex  
KERPEN LK 5108 Cat.6
- Zweite Öffnung verschließbar.

Einschub Datenhaube für Modular Jack AMP 



2fach **0039 00** 5/25 01 **6,12**

**+ Notwendiges Zubehör**

- Einen der nachstehenden Artikel:
- Datenhaube Tragrung + BSF **0870** ..
- System 55 → 78
  - Flächenschalter → 154
  - TX\_44 (IP44) → 167
- Gehäuse KD + BSF Einschübe Komm.technik **0262 30** → 179

**+ Optionales Zubehör**

MJ AMP RJ45 **0045 00** → 368

**Hinweise**

- Passend für:  
AMP 6-polig 1116603-1 toolless Cat.3  
AMP 8-polig 1116515-1 Cat.5e geschirmt  
AMP 8-polig 1116604-1 toolless Cat.5e ungeschirmt  
AMP 8-polig 1339015-1 toolless Cat.5e geschirmt  
AMP 8-polig 1375055-1 SL Cat.6 ungeschirmt  
AMP 8-polig 1375188-1 SL Cat.6 geschirmt  
Kannegieter BICC Brand Rex Snap-In-Jacks RJ45  
Krone Inline RJ45 geschirmt/ungeschirmt  
AMP SL Series RJ45 Jack Cat.5E  
AMP TWIST-7AS SL Jack 8-polig 1711441-1 geschirmt Cat.7<sub>A</sub>  
AMP TWIST-7AS SL Jack 8-polig 1711437-1 geschirmt Cat.7<sub>A</sub>  
AMP TWIST-6S SL Jack 8-polig 1711160-1 geschirmt Cat.6  
AMP TWIST-6S SL Jack 8-polig 1711342-1 geschirmt Cat.6  
AMP TWIST-6AS SL Jack 8-polig 1711592-1 geschirmt Cat.6<sub>A</sub>  
AMP TWIST-6AS SL Jack 8-polig 1711716-1 geschirmt Cat.6<sub>A</sub>  
AMP LC LWL Duplex Adapter  
AMP MT RJ LWL Duplex.
- Zweite Öffnung verschließbar.

Einschub Datenhaube für Modular Jack Lucent (AT&T) 



2fach **0058 00** 5/25 01 **6,12**

**+ Notwendiges Zubehör**

- Datenhaube Tragrung + BSF **0870** ..
- System 55 → 78
  - Flächenschalter → 154
  - TX\_44 (IP44) → 167
- Gehäuse KD + BSF Einschübe Komm.technik **0262 30** → 179

**Hinweise**

- Passend für:  
2 x AT+T M100, 2 x AT+T M11 b/C oder  
2 x AT+T T568B
- Zweite Öffnung verschließbar.

Spezifikation Best.-Nr. VE PS EUR/Stk

Einschub Datenhaube für IBM freenet 1fach-Module (ACS) 100 Ω Cabling-Cross-Line/Reichle de Massari 



2fach **0047 00** 5/25 01 **6,12**

**+ Notwendiges Zubehör**

- Datenhaube Tragrung + BSF **0870** ..
- System 55 → 78
  - Flächenschalter → 154
  - TX\_44 (IP44) → 167

**Hinweise**

- Passend für zwei Module 1fach:  
RJ45, Cat.5, Cat.6 geschirmt/ungeschirmt,  
LWL E 2000 Kompakt Duplex IBM ACS Fibre,  
SC Kompakt Duplex.
- Nur für waagerechten Einbau geeignet.

Einschub Datenhaube für AMP (ACO) (Communications Outlet) 



1fach **0059 00** 5/25 01 **6,12**

**+ Notwendiges Zubehör**

- Datenhaube Tragrung + BSF **0870** ..
- System 55 → 78
  - Flächenschalter → 154
  - TX\_44 (IP44) → 167

**Hinweise**

- Passt nur in Abdeckung **0870** ...
- Nur für 30° geneigten Auslass geeignet. Passend in Verbindung mit AMP/ACO-Schräginstallationsgehäuse, Part.-No. 1394582-1, auch für Cat.6, 600 MHz, 622 Mbit/s, Klasse E -DIN 44312-5.

Kommunikations-technik

Spezifikation Best.-Nr. VE PS EUR/Stk

Einschub Datenhaube für Lichtwellenleiter / SC-Duplex-Kupplung 



2fach **0089 00** 5/25 01 **6,12**

**+ Notwendiges Zubehör**

- Datenhaube Tragring + BSF **0870 ..**
- System 55 → 78
- Flächenschalter → 154
- TX\_44 (IP44) → 167

**Hinweise**

- Passend für:  
 Telegärtner/T-SC-Duplex-Kupplung Part.Nr. J 08081 A 0002,  
 Telegärtner/ST-SC-Duplex-Adapter Part.Nr. J 08082 A 0003,  
 Telegärtner/ST-SC-Duplex-Adapter Part.Nr. J 08082 A 0002,  
 AMP/SC-Durchführungskupplung AMP Part.Nr. Y-5502776-X,  
 AMP/SC-ST-Durchführungskupplung AMP Part.Nr. Y-5503137-X,  
 AMP etc.,  
 Amphenol.

Abschlusswiderstand SR 75 für Antennensteckdose (UD2410ST) 



**0040 00** 5/25 01 **4,90**

**+ Notwendiges Zubehör**

- Antennensteckd. UD2410ST **0041 00** → 364

Kommunikations-technik

# Gira KNX System

- 374 \_\_\_\_\_ Gira Bediengeräte für KNX
- 406 \_\_\_\_\_ Gira KNX RF
- 414 \_\_\_\_\_ Gira G1
- 418 \_\_\_\_\_ Gira F1
- 420 \_\_\_\_\_ Gira X1, Gira L1
- 424 \_\_\_\_\_ Gira S1
- 426 \_\_\_\_\_ Gira Projekt Assistent (GPA)
- 428 \_\_\_\_\_ Gira HomeServer  
Gira FacilityServer
- 434 \_\_\_\_\_ Gira Präsenz- und  
Bewegungserkennung für KNX
- 444 \_\_\_\_\_ Gira Systemgeräte, Aktoren,  
Sensoren, Zubehör für KNX
- 480 \_\_\_\_\_ Gira Eco für KNX
- 482 \_\_\_\_\_ SMART CONNECT KNX SERIE

## Gira Akademie & Die neue Form des Lernens.

Zu diesen Produkten bietet die Gira Akademie Schulungsinhalte an, weitere Informationen auf [www.akademie.gira.de](http://www.akademie.gira.de)



KNX System



# Gira Bediengeräte für KNX

## Auszeichnungen

Gira Tastsensor 4.95 iF design award, 2020 & 2023  
 Gira Tastsensor 4.95 Red Dot Award, Winner, 2023  
 Gira Tastsensor 4.95 German Design Award, Winner, 2023  
 Excellent Product Design - Building & Elements 2021  
 Gira Tastsensor 4.95 ICONIC Award, Winner, Rat für Formgebung 2021  
 Gira Tastsensor 4.95 German Innovation Award, Winner, 2020  
 Gira Tastsensor 4.95 Red Dot Award, Best of the Best, 2020  
 Gira Tastsensor 4.95 Architect's Darling Award, Silber, 2020

## Schulungen

Der kostenlose Online-Fernlehrgang „Schulungsdokumentation KNX Anwendungsschulung“ sowie weitere Schulungsangebote sind unter [www.akademie.gira.de](http://www.akademie.gira.de) zu finden.

- 375 \_\_\_\_\_ Taster für Gira One und KNX
- 377 \_\_\_\_\_ Tastsensor 4.55 Standard
- 378 \_\_\_\_\_ Tastsensor 4 Komfort .55
- 379 \_\_\_\_\_ Wippensets für Tastsensor 4.55
- 379 \_\_\_\_\_ Wippensets individuell für Tastsensor 4.55
- 380 \_\_\_\_\_ Wippensets mit Beschriftungsfeld für Tastsensor 4.55
- 381 \_\_\_\_\_ Tastsensor 4.95 Komfort
- 382 \_\_\_\_\_ Tastsensor 4.95, 24 V
- 383 \_\_\_\_\_ Wippensets für Tastsensor 4.95
- 384 \_\_\_\_\_ Wippensets individuell für Tastsensor 4.95
- 385 \_\_\_\_\_ Tastsensor 3 Basis System 55
- 386 \_\_\_\_\_ Tastsensor 3 Komfort System 55
- 387 \_\_\_\_\_ Tastsensor 3 Plus System 55
- 388 \_\_\_\_\_ Wippensets mit Beschriftungsfeld für Tastsensor 3
- 390 \_\_\_\_\_ Wippensets für Tastsensor 3
- 391 \_\_\_\_\_ Wippensets individuell für Tastsensor 3
- 393 \_\_\_\_\_ Tastsensor 3 Basis Flächenschalter
- 394 \_\_\_\_\_ Tastsensor 3 Komfort Flächenschalter
- 395 \_\_\_\_\_ Tastsensor 3 Plus Flächenschalter
- 396 \_\_\_\_\_ Busankoppler für KNX
- 397 \_\_\_\_\_ KNX RF
- 397 \_\_\_\_\_ Taster-Busankoppler  
Wassergeschützt Aufputz
- 398 \_\_\_\_\_ Tasterschnittstellen Standard
- 399 \_\_\_\_\_ Tasterschnittstellen Komfort
- 401 \_\_\_\_\_ Stetigregler und Objektreger mit Tasterschnittstelle  
4fach
- 401 \_\_\_\_\_ Datenschnittstelle
- 402 \_\_\_\_\_ Zubehör



Spezifikation Best.-Nr. VE PS EUR/Stk

Spezifikation Best.-Nr. VE PS EUR/Stk

## Taster für Gira One und KNX

### Merkmale

- Taster für KNX und Gira One mit integriertem Busankoppler.
- Integrierter Temperatursensor.
- Wippen- oder Tastenfunktion für jede Bedienfläche einstellbar.
- Steuerung von bis zu vier Funktionen über die Tastenfunktion des KNX Tasters möglich.

### Bedienfunktionen

- Bedienkonzept Tasten- oder Wippenfunktion ist parametrierbar.
- Schalten, Dimmen und Farbtemperatur, Farbsteuerung und Helligkeit, Jalousie, Wertgeber, Szenennebenstelle, 2-Kanal-Bedienung und Reglernebenstelle.
- Schalten: Der Befehl beim Drücken und/oder Loslassen ist einstellbar (Keine Reaktion, Einschalten, Ausschalten, Umschalten).
- Dimmen und Farbtemperatur: Helligkeit und / oder Farbtemperatur, der Befehl beim Drücken, die Zeit zwischen Schalten und Dimmen, das Dimmen in verschiedenen Stufen, die Telegrammwiederholung bei langer Betätigung und das Senden eines Stopptelegrams bei Ende der Betätigung ist einstellbar.
- Farbsteuerung und Helligkeit: Farbkreisdurchlauf oder Helligkeitsverstellung, der Befehl beim Drücken, die Zeit zwischen Schalten und Dimmen, der Startwert, die Schrittweite und die Zeit zwischen zwei Telegrammen ist einstellbar.
- Jalousie: Der Befehl beim Drücken und das Bedienkonzept ist einstellbar. Das Bedienkonzept kann in den Zeiten für kurze und lange Betätigung und Lamellenverstellung angepasst werden.
- Wertgeber: Die Funktionsweise (1 Byte, 2 Byte, 3 Byte oder 6 Byte Wertgeber) und der Wert ist einstellbar.
- Szenennebenstelle: Die Funktionsweise (ohne oder mit Speicherfunktion) und die Szenennummer ist einstellbar.
- 2-Kanal-Bedienung: Durch einen Tastendruck können bis zu zwei Telegramme auf den KNX Bus ausgesendet werden. Das Bedienkonzept kann eingestellt und die Zeit für kurze und lange Betätigung angepasst werden. Die Funktionsweise der Kanäle ist getrennt voneinander einstellbar.
- Reglernebenstelle: Die Funktionsweise (Betriebsmodusumschaltung, Zwang-Betriebsmodusumschaltung, Präsenzfunktion und Sollwertverschiebung) ist einstellbar.
- Sperrfunktion zum Sperren von einzelnen Tasten bzw. Wippen.

### Reglernebenstellen-Eigenschaften

- Die Reglernebenstelle ist als Funktion einer Wippe bzw. Taste parametrierbar. Steuerung eines Raumtemperaturreglers (Betriebsmodi, Präsenzfunktion und Sollwertverschiebung).
- Auswertung des Reglerzustands über die Status-LED.
- Temperaturmessung ist aktivierbar. Messung der Raumtemperatur mit internen Fühler oder optional durch eine Messwertbildung der intern gemessenen Temperatur mit einer externen Temperatur.

### Funktionen der Status-LED

- Die Funktionsauswahl erfolgt je Status-LED. Folgende Funktionen sind parametrierbar: immer AUS, immer EIN, Betätigungsanzeige, Telegrammquittierung, Statusanzeige, Ansteuerung über separates LED-Objekt, Betriebsmodusanzeige, Anzeige Reglerstatus, Anzeige Präsenzstatus und Anzeige Sollwertverschiebung.
- Farbe ist parametrierbar. Die Farbauswahl erfolgt entweder gemeinsam für alle Status-LED oder getrennt für jede Status-LED des Gerätes. Die Status-LED können wahlweise rot, grün oder blau leuchten.
- Die Helligkeit der Status-LED ist in fünf Stufen einstellbar. Mit der Nachtabsenkung kann die Helligkeit der Status-LED in den Nachtstunden über Kommunikationsobjekt reduziert werden.

### Technische Daten

KNX Medium:	TP256
Anschluss KNX:	Anschluss- und Abzweigklemme
Schutzklasse:	III
Einbautiefe:	15 mm
Umgebungstemperatur:	-5 °C bis +50 °C

### Hinweise

- KNX Data Secure kompatibel.
- Firmware-Updates sind mit der Gira ETS Service App (Zusatzsoftware) möglich.
- Bei Verwendung von Gira TX\_44, Adapterrahmen IP20 und Abdeckung aus dem System 55 verwenden.
- Die Wippen sind optional gegen alternative Varianten austauschbar.

### Lieferumfang

- Anschluss- und Abzweigklemme für KNX im Lieferumfang enthalten.
- Traging mit Schrauben im Lieferumfang enthalten.

### Taster mit Wippe 1fach für Gira One und KNX



### System 55

Cremeweiß glänzend	5171 01	1/5 06	90,48
Reinweiß glänzend	5171 03	1/5 06	90,48
Reinweiß seidenmatt	5171 27	1/5 06	90,48
Anthrazit	5171 28	1/5 06	93,32
Farbe Alu	5171 26	1/5 06	96,71
Schwarz matt	5171 005	1/5 06	96,71
Grau matt	5171 015	1/5 06	96,71
Edelstahl	5171 600	1/5 06	104,06

### Flächenschalter

Reinweiß glänzend	5171 112	1/5 06	92,75
-------------------	----------	--------	-------

### + Optionales Zubehör

- Wippe 1f unbedruckt **5372 ..**
- Wippe 1f Pfeile **5389 ..**
- Wippe 1f unbedruckt Kontrollf. **5371 ..**
- Wippe 1f Pfeile Kontrollf. **5388 ..**

### Taster mit Wippe 1fach Pfeilsymbole für Gira One und KNX



### System 55

Cremeweiß glänzend	5172 01	1/5 06	92,75
Reinweiß glänzend	5172 03	1/5 06	92,75
Reinweiß seidenmatt	5172 27	1/5 06	92,75
Anthrazit	5172 28	1/5 06	95,58
Farbe Alu	5172 26	1/5 06	98,97
Schwarz matt	5172 005	1/5 06	98,97
Grau matt	5172 015	1/5 06	98,97
Edelstahl	5172 600	1/5 06	106,32

### Flächenschalter

Reinweiß glänzend	5172 112	1/5 06	95,02
-------------------	----------	--------	-------

### + Optionales Zubehör

- Wippe 1f unbedruckt **5372 ..**
- Wippe 1f Pfeile **5389 ..**
- Wippe 1f unbedruckt Kontrollf. **5371 ..**
- Wippe 1f Pfeile Kontrollf. **5388 ..**



Spezifikation Best.-Nr. VE PS EUR/Stk

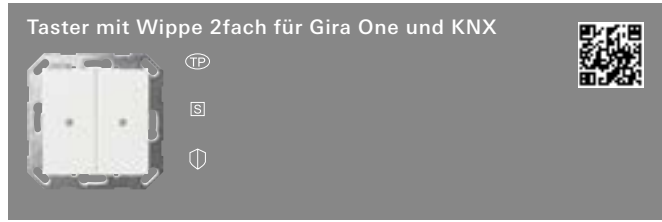

Taster mit Wippe 2fach für Gira One und KNX			
<b>System 55</b>			
Cremeweiß glänzend	5173 01	1/5 06	107,45
Reinweiß glänzend	5173 03	1/5 06	107,45
Reinweiß seidenmatt	5173 27	1/5 06	107,45
Anthrazit	5173 28	1/5 06	110,27
Farbe Alu	5173 26	1/5 06	113,67
Schwarz matt	5173 005	1/5 06	113,67
Grau matt	5173 015	1/5 06	113,67
Edelstahl	5173 600	1/5 06	121,03

Flächenschalter			
Reinweiß glänzend	5173 112	1/5 06	109,71

- + Optionales Zubehör
- Wippe 2f unbedruckt **5370** ..
  - Wippe 2f Pfeile **5387** ..
  - Wippe 2f unbedruckt Kontrollf. **5369** ..
  - Wippe 2f Pfeile Kontrollf. **5386** ..
  - Wippe 2f Audiostrg **5384** ..

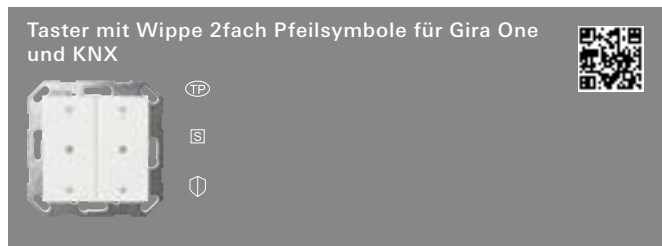

Taster mit Wippe 2fach Pfeilsymbole für Gira One und KNX			
<b>System 55</b>			
Cremeweiß glänzend	5174 01	1/5 06	109,71
Reinweiß glänzend	5174 03	1/5 06	109,71
Reinweiß seidenmatt	5174 27	1/5 06	109,71
Anthrazit	5174 28	1/5 06	112,55
Farbe Alu	5174 26	1/5 06	115,94
Schwarz matt	5174 005	1/5 06	115,94
Grau matt	5174 015	1/5 06	115,94
Edelstahl	5174 600	1/5 06	123,29

Flächenschalter			
Reinweiß glänzend	5174 112	1/5 06	111,97

- + Optionales Zubehör
- Wippe 2f unbedruckt **5370** ..
  - Wippe 2f Pfeile **5387** ..
  - Wippe 2f unbedruckt Kontrollf. **5369** ..
  - Wippe 2f Pfeile Kontrollf. **5386** ..
  - Wippe 2f Audiostrg **5384** ..

Spezifikation Best.-Nr. VE PS EUR/Stk

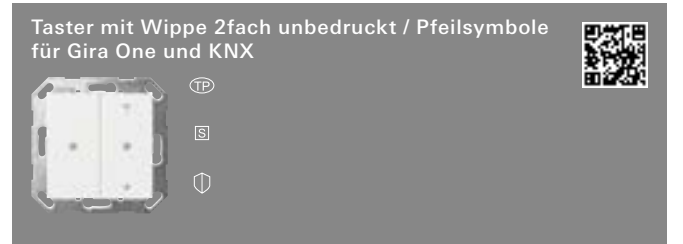

Taster mit Wippe 2fach unbedruckt / Pfeilsymbole für Gira One und KNX			
<b>System 55</b>			
Cremeweiß glänzend	5175 01	1/5 06	109,71
Reinweiß glänzend	5175 03	1/5 06	109,71
Reinweiß seidenmatt	5175 27	1/5 06	109,71
Anthrazit	5175 28	1/5 06	112,55
Farbe Alu	5175 26	1/5 06	115,94
Schwarz matt	5175 005	1/5 06	115,94
Grau matt	5175 015	1/5 06	115,94
Edelstahl	5175 600	1/5 06	123,29

Flächenschalter			
Reinweiß glänzend	5175 112	1/5 06	111,97

- + Optionales Zubehör
- Wippe 2f unbedruckt **5370** ..
  - Wippe 2f Pfeile **5387** ..
  - Wippe 2f unbedruckt Kontrollf. **5369** ..
  - Wippe 2f Pfeile Kontrollf. **5386** ..
  - Wippe 2f Audiostrg **5384** ..

Funktionsbeschreibung → 490

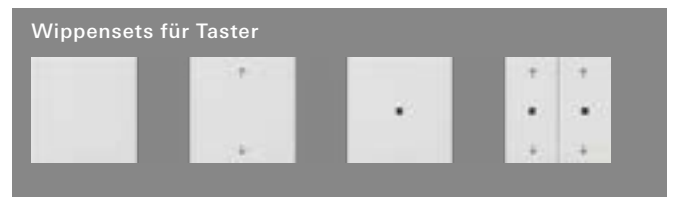

**Querverweis**  
Bedienwippen als Ersatz für die mit Symbolen gekennzeichneten Originalwippen. → 000

Spezifikation Best.-Nr. VE PS EUR/Stk

Spezifikation Best.-Nr. VE PS EUR/Stk

## Tastsensor 4.55 Standard

### Merkmale

- Tastsensor mit integriertem Busankoppler.
- Integrierter Temperatursensor.
- Der Tastsensor ist zu vervollständigen mit separat zu bestellenden Wippensets. Es stehen drei Wippensets Varianten zur Verfügung: Wippensets ohne Beschriftungsmöglichkeit, mit Beschriftungsfeld oder individuell gelaserte Wippen.
- Der Tastsensor kann waagrecht (Einbaulage "normal") oder senkrecht (Einbaulage "Um -90° gedreht") eingebaut werden.
- Wippen- oder Tastenfunktion für jede Bedienfläche einstellbar.
- Taktiles Feedback bei Tastendruck.
- Funktionen: Schalten, Dimmen von Helligkeit und Frabtemperatur, Farbsteuerung, Jalousie, Wertgeber, Szenennebenstelle, 2-Kanal-Bedienung und Reglernebenstelle.
- Schalten: Reaktion beim Drücken und/oder Loslassen, Einschalten, Ausschalten, Umschalten.
- Dimmen von Helligkeit und Farbtemperatur: Zeiten für kurze und lange Betätigung, Dimmen in verschiedenen Stufen, Telegrammwiederholung bei langer Betätigung, Senden eines Stopptelegramms bei Ende der Betätigung.
- Farbsteuerung: Art der Farbsteuerung, Farbraum und Farbwerte sind einstellbar. Der Befehl beim Drücken, die Zeit zwischen Schalten und Farbdurchlauf / Helligkeitsverstellung, der Startwert und die Schrittweite der Verstellung sowie die Telegrammwiederholung bei langer Betätigung ist einstellbar.
- Jalousie: Der Befehl beim Drücken und das Bedienkonzept ist einstellbar. Das Bedienkonzept kann in den Zeiten für kurze und lange Betätigung und Lamellenverstellung angepasst werden.
- Wertgeber: Die Funktionsweise (1 Byte, 2 Byte, 3 Byte oder 6 Byte Wertgeber) und der Wert ist einstellbar.
- Szenennebenstelle: Die Funktionsweise (ohne oder mit Speicherfunktion) und die Szenennummer ist einstellbar.
- 2-Kanal-Bedienung: Durch einen Tastendruck können bis zu zwei Telegramme auf den KNX Bus ausgesendet werden. Das Bedienkonzept kann eingestellt und die Zeit für kurze und lange Betätigung angepasst werden. Die Funktionsweise der Kanäle ist getrennt voneinander einstellbar.
- Reglernebenstelle: Die Funktionsweise (Betriebsmodusumschaltung, Zwang-Betriebsmodusumschaltung, Präsenzfunktion und Sollwertverschiebung) ist einstellbar.
- Sperrfunktion zum Sperren von einzelnen Tasten bzw. Wippen.

### Reglernebenstellen-Eigenschaften

- Die Reglernebenstelle ist als Funktion einer Wippe bzw. Taste parametrierbar. Steuerung eines Raumtemperaturreglers (Betriebsmodi, Präsenzfunktion und Sollwertverschiebung).
- Auswertung des Reglerzustands über die Status-LED.
- Temperaturmessung ist aktivierbar. Messung der Raumtemperatur mit internen Fühler oder optional durch eine Messwertbildung der intern gemessenen Temperatur mit einer externen Temperatur.

### Funktionen der Status-LED

- Die Funktionsauswahl erfolgt je Status-LED. Folgende Funktionen sind parametrierbar: immer AUS, immer EIN, Betätigungsanzeige, Telegrammquittierung, Statusanzeige, Ansteuerung über separates LED-Objekt, Betriebsmodusanzeige, Anzeige Reglerstatus, Anzeige Präsenzstatus und Anzeige Sollwertverschiebung.
- Farbe ist parametrierbar. Die Farbauswahl erfolgt entweder gemeinsam für alle Status-LED oder getrennt für jede Status-LED des Gerätes. Die Status-LED können wahlweise rot, grün oder blau leuchten.
- Die Helligkeit der Status-LED ist in sechs Stufen einstellbar. Mit der Nachtabsenkung kann die Helligkeit der Status-LED in den Nachtstunden über Kommunikationsobjekt reduziert werden.
- Zusätzlich kann für jede Status-LED eine überlagerte Funktion freigegeben werden, wodurch eine andere Farbe und Anzeigeart eingestellt werden kann.
- LED-Orientierungsbeleuchtung: Zur Orientierung können alle LED dauerhaft ausgeschaltet oder eingeschaltet sein, den Status eines separaten Kommunikationsobjekts anzeigen (EIN, AUS, blinken) oder bei einem beliebigen Tastendruck eingeschaltet und nach Ablauf einer Verzögerungszeit automatisch wieder abgeschaltet werden.

### Allgemeine Funktionen

- Sperrfunktion zum Sperren von einzelnen Tasten bzw. Wippen.
- Temperaturmessung: Raumtemperaturmessungen durch internen Fühler oder internen und externen Fühler.

### Technische Daten

KNX Medium:	TP256
Anschluss KNX:	Anschluss- und Abzweigklemme
Schutzklasse:	III
Einbautiefe:	13,8 mm
Tastenfläche:	55 x 55 mm
Umgebungstemperatur:	-5 °C bis +45 °C

### Hinweise

- KNX Data Secure kompatibel.
- Firmware-Updates sind mit der Gira ETS Service App (Zusatzsoftware) möglich.
- Professionelle Beschriftung über den Gira Beschriftungsservice [www.beschriftung.gira.de](http://www.beschriftung.gira.de).

### Lieferumfang

- Anschluss- und Abzweigklemme für KNX im Lieferumfang enthalten.
- Tragring mit Schrauben im Lieferumfang enthalten.
- Der Tastsensor wird mit einer programmneutralen Inbetriebnahme-Wippe geliefert. Das passende Wippenset zum Schalterprogramm ist separat zu bestellen.

### Tastsensor 4.55 Standard 1fach für KNX



#### mit Inbetriebnahme-Wippe

5011 00 1/5 06 102,16

#### + Notwendiges Zubehör

- Einen der nachstehenden Artikel:
- Wippenset 1f Tastsens.4.70 **5751** ..
- Wippenset 1f indiv. Tastsens.4.70 **5761** ..
- Wippenset 1f BSF Tastsens.4.70 **5771** ..

### Tastsensor 4.55 Standard 2fach für KNX



#### mit Inbetriebnahme-Wippe

5012 00 1/5 06 119,88

#### + Notwendiges Zubehör

- Wippenset 2f Tastsens.4.70 **5752** ..
- Wippenset 2f indiv. Tastsens.4.70 **5762** ..
- Wippenset 2f BSF Tastsens.4.70 **5772** ..

### Tastsensor 4.55 Standard 3fach für KNX



#### mit Inbetriebnahme-Wippe

5013 00 1/5 06 130,30

#### + Notwendiges Zubehör

- Wippenset 3f Tastsens.4.55 **5753** ..
- Wippenset 3f indiv. Tastsens.4.55 **5763** ..
- Wippenset 3f BSF Tastsens.4.55 **5773** ..

Bediengeräte für KNX

Spezifikation Best.-Nr. VE PS EUR/Stk

**Tastsensor 4 Komfort .55****Merkmale**

- Tastsensor mit integriertem Busankoppler und der Möglichkeit einen verdrahteten Fernfühler anzuschließen.
- Integrierter Temperatursensor.
- Der Tastsensor ist zu vervollständigen mit separat zu bestellenden Wippensets. Es stehen drei Wippensets Varianten zur Verfügung: Wippensets ohne Beschriftungsmöglichkeit, mit Beschriftungsfeld oder individuell gelaserte Wippen.
- Der Tastsensor kann waagrecht (Einbaulage "normal") oder senkrecht (Einbaulage "Um -90° gedreht") eingebaut werden.
- Wippen- oder Tastenfunktion für jede Bedienfläche einstellbar.
- Taktiles Feedback bei Tastendruck.
- Funktionen: Schalten, Dimmen von Helligkeit und Farbtemperatur, Farbsteuerung, Jalousie, Wertgeber, Szenennebenstelle, 2-Kanal-Bedienung und Reglernebenstelle.
- Schalten: Reaktion beim Drücken und/oder Loslassen, Einschalten, Ausschalten, Umschalten.
- Dimmen von Helligkeit und Farbtemperatur: Zeiten für kurze und lange Betätigung, Dimmen in verschiedenen Stufen, Telegrammwiederholung bei langer Betätigung, Senden eines Stopptelegramms bei Ende der Betätigung.
- Farbsteuerung: Art der Farbsteuerung, Farbraum und Farbwerte sind einstellbar. Der Befehl beim Drücken, die Zeit zwischen Schalten und Farbdurchlauf / Helligkeitsverstellung, der Startwert und die Schrittweite der Verstellung sowie die Telegrammwiederholung bei langer Betätigung ist einstellbar.
- Jalousie: Der Befehl beim Drücken und das Bedienkonzept ist einstellbar. Das Bedienkonzept kann in den Zeiten für kurze und lange Betätigung und Lamellenverstellung angepasst werden.
- Wertgeber: Die Funktionsweise (1 Byte, 2 Byte, 3 Byte oder 6 Byte Wertgeber) und der Wert ist einstellbar.
- Szenennebenstelle: Die Funktionsweise (ohne oder mit Speicherfunktion) und die Szenennummer ist einstellbar.
- 2-Kanal-Bedienung: Durch einen Tastendruck können bis zu zwei Telegramme auf den KNX Bus ausgesendet werden. Das Bedienkonzept kann eingestellt und die Zeit für kurze und lange Betätigung angepasst werden. Die Funktionsweise der Kanäle ist getrennt voneinander einstellbar.
- Reglernebenstelle: Die Funktionsweise (Betriebsmodusumschaltung, Zwang-Betriebsmodusumschaltung, Präsenzfunktion und Sollwertverschiebung) ist einstellbar.
- Sperrfunktion zum Sperren von einzelnen Tasten bzw. Wippen.

**Reglernebenstellen-Eigenschaften**

- Die Reglernebenstelle ist als Funktion einer Wippe bzw. Taste parametrierbar. Steuerung eines Raumtemperaturreglers (Betriebsmodi, Präsenzfunktion und Sollwertverschiebung).
- Auswertung des Reglerzustands über die Status-LED.
- Temperaturmessung ist aktivierbar. Messung der Raumtemperatur mit internen Fühler oder optional durch eine Messwertbildung der intern gemessenen Temperatur mit einer externen Temperatur.

**Funktionen der Status-LED**

- Die Funktionsauswahl erfolgt je Status-LED. Folgende Funktionen sind parametrierbar: immer AUS, immer EIN, Betätigungsanzeige, Telegrammquittierung, Statusanzeige, Ansteuerung über separates LED-Objekt, Betriebsmodusanzeige, Anzeige Reglerstatus, Anzeige Präsenzstatus und Anzeige Sollwertverschiebung.
- Farbe ist parametrierbar. Die Farbauswahl erfolgt entweder gemeinsam für alle Status-LED oder getrennt für jede Status-LED des Gerätes. Die Status-LED können wahlweise rot, grün, blau, gelb, cyan, orange, violett oder weiß leuchten.
- Die Helligkeit der Status-LED ist in sechs Stufen einstellbar. Mit der Nachtabsenkung kann die Helligkeit der Status-LED in den Nachtstunden über Kommunikationsobjekt reduziert werden.
- Zusätzlich kann für jede Status-LED eine überlagerte Funktion freigegeben werden, wodurch eine andere Farbe und Anzeigeart eingestellt werden kann.
- LED Alarmmeldung: Sämtliche LED des Tastsensors können bei einer Alarmmeldung gleichzeitig rot blinken.
- LED-Orientierungsbeleuchtung: Zur Orientierung können alle LED dauerhaft ausgeschaltet oder eingeschaltet sein, den Status eines separaten Kommunikationsobjekts anzeigen (EIN, AUS, blinken) oder bei einem beliebigen Tastendruck eingeschaltet und nach Ablauf einer Verzögerungszeit automatisch wieder abgeschaltet werden.

**Allgemeine Funktionen**

Spezifikation Best.-Nr. VE PS EUR/Stk

- Sperrfunktion zum Sperren von einzelnen Tasten bzw. Wippen.
- Szenenfunktion: Interne Speicherung von bis zu acht Szenen mit acht Ausgangskanälen.
- Temperaturmessung: Raumtemperaturmessungen durch internen Fühler, verdrahteten Fühler, internen und verdrahteten Fühler oder internen und externen Fühler.
- Raumfeuchtigkeitsmessung: Messung der Raumluftfeuchtigkeit durch internen Fühler.

**Technische Daten**

KNX Medium:	TP256
Anschluss KNX:	Anschluss- und Abzweigklemme III
Schutzklasse:	III
Einbautiefe:	13,8 mm
Tastenfläche:	55 x 55 mm
Umgebungstemperatur:	-5 °C bis +45 °C

**Hinweise**

- KNX Data Secure kompatibel.
- Updatefähigkeit über den Gira Projekt Assistenten (GPA).
- Professionelle Beschriftung über den Gira Beschriftungsservice [www.beschriftung.gira.de](http://www.beschriftung.gira.de).
- Der Tastsensor kann waagrecht (Einbaulage "normal") oder senkrecht (Einbaulage "Um -90° gedreht") eingebaut werden.

**Lieferumfang**

- Anschluss- und Abzweigklemme für KNX im Lieferumfang enthalten.
- Tragring mit Schrauben im Lieferumfang enthalten.
- Der Tastsensor wird mit einer programmneutralen Inbetriebnahme-Wippe geliefert. Das passende Wippenset zum Schalterprogramm ist separat zu bestellen.

**mit Inbetriebnahme-Wippe**

5041 00 1/5 46 141,77

**+ Notwendiges Zubehör**

Einen der nachstehenden Artikel:

- Wippenset 1f Tastsens.4.70 **5751** ..
- Wippenset 1f indiv. Tastsens.4.70 **5761** ..
- Wippenset 1f BSF Tastsens.4.70 **5771** ..

**+ Optionales Zubehör**Fernfühler **1493 00** → 402**mit Inbetriebnahme-Wippe**

5042 00 1/5 46 159,49

**+ Notwendiges Zubehör**

- Wippenset 2f Tastsens.4.70 **5752** ..
- Wippenset 2f indiv. Tastsens.4.70 **5762** ..
- Wippenset 2f BSF Tastsens.4.70 **5772** ..

**+ Optionales Zubehör**Fernfühler **1493 00** → 402

Spezifikation Best.-Nr. VE PS EUR/Stk

Tastsensor 4 Komfort 3fach für Gira One und KNX .55 



mit Inbetriebnahme-Wippe **5043 00** 1/5 46 **169,91**

**+ Notwendiges Zubehör**

Wippsenset 3f Tastsens.4.55 **5753 ..**  
 Wippsenset 3f indiv. Tastsens.4.55 **5763 ..**  
 Wippsenset 3f BSF Tastsens.4.55 **5773 ..**

**+ Optionales Zubehör**

Fernfühler **1493 00** → 402

Spezifikation Best.-Nr. VE PS EUR/Stk

Wippsenset 3fach für Tastsensor 4.55 



Cremeweiß glänzend	<b>5753 01</b>	1	06	<b>19,81</b>
Reinweiß glänzend	<b>5753 03</b>	1	06	<b>19,81</b>
Reinweiß seidenmatt	<b>5753 27</b>	1	06	<b>19,81</b>
Anthrazit	<b>5753 28</b>	1	06	<b>26,06</b>
Farbe Alu	<b>5753 26</b>	1	06	<b>26,06</b>
Schwarz matt	<b>5753 005</b>	1	06	<b>26,06</b>
Grau matt	<b>5753 015</b>	1	06	<b>26,06</b>
Edelstahl	<b>5753 600</b>	1	06	<b>51,08</b>

**+ Notwendiges Zubehör**

Tastsens.4.55 Komfort 3f OneKNX **5043 00**

**Wippsensets für Tastsensor 4.55**

N Neuheit.  
 Wippsenset 1fach für Tastsensor 4.55 



Cremeweiß glänzend	<b>5751 01</b>	1	06	<b>9,39</b>
Reinweiß glänzend	<b>5751 03</b>	1	06	<b>9,39</b>
Reinweiß seidenmatt	<b>5751 27</b>	1	06	<b>9,39</b>
Anthrazit	<b>5751 28</b>	1	06	<b>11,46</b>
Farbe Alu	<b>5751 26</b>	1	06	<b>11,46</b>
Schwarz matt	<b>5751 005</b>	1	06	<b>11,46</b>
Grau matt	<b>5751 015</b>	1	06	<b>11,46</b>
Edelstahl	<b>5751 600</b>	1	06	<b>19,81</b>

**+ Notwendiges Zubehör**

Tastsens.4.55 Komfort 1f OneKNX **5041 00**

Wippsenset 2fach für Tastsensor 4.55 



Cremeweiß glänzend	<b>5752 01</b>	1	06	<b>14,60</b>
Reinweiß glänzend	<b>5752 03</b>	1	06	<b>14,60</b>
Reinweiß seidenmatt	<b>5752 27</b>	1	06	<b>14,60</b>
Anthrazit	<b>5752 28</b>	1	06	<b>18,76</b>
Farbe Alu	<b>5752 26</b>	1	06	<b>18,76</b>
Schwarz matt	<b>5752 005</b>	1	06	<b>18,76</b>
Grau matt	<b>5752 015</b>	1	06	<b>18,76</b>
Edelstahl	<b>5752 600</b>	1	06	<b>35,45</b>

**+ Notwendiges Zubehör**

Tastsens.4.55 Komfort 2f OneKNX **5042 00**

**Wippsensets individuell für Tastsensor 4.55**

**Hinweise**

- Die Beschriftung erfolgt über den Gira Beschriftungsservice und wird per Lasertechnik präzise und dauerhaft auf das Material aufgebracht. Für eine individuelle Gestaltung stehen Ihnen nach kostenloser Registrierung verschiedene Schriften und Symbole zur Auswahl, so können auch Firmen- oder Hotellogos integriert werden. Die Bestellung wird über den Großhandel abgewickelt, der beim Bestellvorgang der Wippen angegeben wurde.
- Dieses Produkt kann **ausschließlich** über den Gira Beschriftungsservice bestellt werden.
- Professionelle Beschriftung über den Gira Beschriftungsservice [www.beschriftung.gira.de](http://www.beschriftung.gira.de).

Wippsenset 1fach individuell für Tastsensor 4.55 



Cremeweiß glänzend	<b>5761 01</b>	1	06	<b>19,81</b>
Reinweiß glänzend	<b>5761 03</b>	1	06	<b>19,81</b>
Reinweiß seidenmatt	<b>5761 27</b>	1	06	<b>19,81</b>
Anthrazit	<b>5761 28</b>	1	06	<b>21,89</b>
Farbe Alu	<b>5761 26</b>	1	06	<b>21,89</b>
Schwarz matt	<b>5761 005</b>	1	06	<b>21,89</b>
Grau matt	<b>5761 015</b>	1	06	<b>21,89</b>
Edelstahl	<b>5761 600</b>	1	06	<b>30,23</b>

**+ Notwendiges Zubehör**

Tastsens.4.55 Komfort 1f OneKNX **5041 00**

Wippsenset 2fach individuell für Tastsensor 4.55 



Cremeweiß glänzend	<b>5762 01</b>	1	06	<b>35,45</b>
Reinweiß glänzend	<b>5762 03</b>	1	06	<b>35,45</b>
Reinweiß seidenmatt	<b>5762 27</b>	1	06	<b>35,45</b>
Anthrazit	<b>5762 28</b>	1	06	<b>39,61</b>
Farbe Alu	<b>5762 26</b>	1	06	<b>39,61</b>
Schwarz matt	<b>5762 005</b>	1	06	<b>39,61</b>
Grau matt	<b>5762 015</b>	1	06	<b>39,61</b>
Edelstahl	<b>5762 600</b>	1	06	<b>56,30</b>

**+ Notwendiges Zubehör**

Tastsens.4.55 Komfort 2f OneKNX **5042 00**

Spezifikation Best.-Nr. VE PS EUR/Stk



Cremeweiß glänzend	<b>5763 01</b>	1	06	<b>51,08</b>
Reinweiß glänzend	<b>5763 03</b>	1	06	<b>51,08</b>
Reinweiß seidenmatt	<b>5763 27</b>	1	06	<b>51,08</b>
Anthrazit	<b>5763 28</b>	1	06	<b>57,33</b>
Farbe Alu	<b>5763 26</b>	1	06	<b>57,33</b>
Schwarz matt	<b>5763 005</b>	1	06	<b>57,33</b>
Grau matt	<b>5763 015</b>	1	06	<b>57,33</b>
Edelstahl	<b>5763 600</b>	1	06	<b>82,36</b>

**+ Notwendiges Zubehör**

Tastsens.4.55 Komfort 3f OneKNX **5043 00**

Spezifikation Best.-Nr. VE PS EUR/Stk



Klar / Cremeweiß glänzend	<b>5773 01</b>	1	06	<b>13,55</b>
Klar / Reinweiß glänzend	<b>5773 03</b>	1	46	<b>13,55</b>
Klar / Reinweiß seidenmatt	<b>5773 27</b>	1	06	<b>13,55</b>
Klar / Anthrazit	<b>5773 28</b>	1	06	<b>19,81</b>
Klar / Farbe Alu	<b>5773 26</b>	1	06	<b>19,81</b>
Klar / Schwarz matt	<b>5773 005</b>	1	06	<b>19,81</b>
Klar / Grau matt	<b>5773 015</b>	1	06	<b>19,81</b>

**+ Notwendiges Zubehör**

Tastsens.4.55 Komfort 3f OneKNX **5043 00**

**+ Optionales Zubehör**

Beschriftungsbögen Tastsens.4.55 **5790 00** → 224

**Wippensets mit Beschriftungsfeld für Tastsensor 4.55**



Klar / Cremeweiß glänzend	<b>5771 01</b>	1	06	<b>7,30</b>
Klar / Reinweiß glänzend	<b>5771 03</b>	1	46	<b>7,30</b>
Klar / Reinweiß seidenmatt	<b>5771 27</b>	1	06	<b>7,30</b>
Klar / Anthrazit	<b>5771 28</b>	1	06	<b>9,39</b>
Klar / Farbe Alu	<b>5771 26</b>	1	06	<b>9,39</b>
Klar / Schwarz matt	<b>5771 005</b>	1	06	<b>9,39</b>
Klar / Grau matt	<b>5771 015</b>	1	06	<b>9,39</b>

**+ Notwendiges Zubehör**

Tastsens.4.55 Komfort 1f OneKNX **5041 00**

**+ Optionales Zubehör**

Beschriftungsbögen Tastsens.4.55 **5790 00** → 224



Klar / Cremeweiß glänzend	<b>5772 01</b>	1	06	<b>10,42</b>
Klar / Reinweiß glänzend	<b>5772 03</b>	1	46	<b>10,42</b>
Klar / Reinweiß seidenmatt	<b>5772 27</b>	1	06	<b>10,42</b>
Klar / Anthrazit	<b>5772 28</b>	1	06	<b>14,60</b>
Klar / Farbe Alu	<b>5772 26</b>	1	06	<b>14,60</b>
Klar / Schwarz matt	<b>5772 005</b>	1	06	<b>14,60</b>
Klar / Grau matt	<b>5772 015</b>	1	06	<b>14,60</b>

**+ Notwendiges Zubehör**

Tastsens.4.55 Komfort 2f OneKNX **5042 00**

**+ Optionales Zubehör**

Beschriftungsbögen Tastsens.4.55 **5790 00** → 224

Spezifikation Best.-Nr. VE PS EUR/Stk

## Tastsensor 4.95 Komfort

### Merkmale

- Tastsensor mit integriertem Buskoppler und der Möglichkeit einen verdrahteten Fernfühler anzuschließen.
- Der Tastsensor 4.95 ist zu vervollständigen mit separat zu bestellenden Wippensets.
- Die Bedienoberflächen der Wippensets sind aus hochwertigem drei Millimeter starken Echtmaterial wie Glas, Edelstahl oder Aluminium.
- Wippen- oder Tastenfunktion für jede Bedienfläche einstellbar.
- Taktils Feedback bei Tastendruck.
- Funktionen: Schalten, Dimmen von Helligkeit und Farbtemperatur, Farbsteuerung, Jalousie, Wertgeber, Szenennebenstelle, 2-Kanal-Bedienung und Reglernebenstelle.
- Schalten: Reaktion beim Drücken und/oder Loslassen, Einschalten, Ausschalten, Umschalten.
- Dimmen von Helligkeit und Farbtemperatur: Zeiten für kurze und lange Betätigung, Dimmen in verschiedenen Stufen, Telegrammwiederholung bei langer Betätigung, Senden eines Stopptelegrams bei Ende der Betätigung.
- Farbsteuerung: Art der Farbsteuerung, Farbraum und Farbwerte sind einstellbar. Der Befehl beim Drücken, die Zeit zwischen Schalten und Farbdurchlauf / Helligkeitsverstellung, der Startwert und die Schrittweite der Verstellung sowie die Telegrammwiederholung bei langer Betätigung ist einstellbar.
- Jalousiesteuerung: vier verschiedene Bedienkonzepte mit Zeiten für kurze und lange Betätigung und Lamellenverstellung.
- Wertgeber: Die Funktionsweise (1 Byte, 2 Byte, 3 Byte oder 6 Byte Wertgeber) und der Wert ist einstellbar.
- Szenennebenstelle: mit oder ohne Speicherfunktion, Abruf interne Szene mit oder ohne Speicherfunktion.
- 2-Kanal-Bedienung: Für jede Wippe oder jede Taste kann die Bedienung von zwei unabhängigen Kanälen eingestellt werden. Dadurch können durch einen Tastendruck bis zu zwei Telegramme auf den Bus gesendet werden. Die Kanäle können unabhängig voneinander auf die Funktionen Schalten, Wertgeber oder Szene aufrufen parametrisiert werden.

### Reglernebenstelle-Eigenschaften

- Durch die Tastsensorfunktion Reglernebenstelle können externe Raumtemperaturregler angesteuert werden.
- Betriebsmodusumschaltung, Zwang-Betriebsmodusumschaltung, Präsenzfunktion und Sollwertverschiebung.
- Auswertung des Reglerzustands über die Status-LED.

### Funktionen der Status-LED

- Jede Status-LED kann unabhängig zur Bedienfläche parametrisiert werden.
- Die Status-LEDs können wahlweise rot, grün, blau, gelb, cyan, orange, violett oder weiß leuchten.
- Funktionen Status-LED: immer AUS, immer EIN, Betätigungsanzeige, Telegrammquittierung, Statusanzeige, invertierte Statusanzeige, Ansteuerung über separates LED-Objekt, Betriebsmodusanzeige, Anzeige Reglerstatus, Anzeige Präsenzstatus und Anzeige invertierter Präsenzstatus.
- Zusätzlich kann für jede Status-LED eine überlagerte Funktion freigegeben werden, wodurch eine andere Farbe und Anzeigart eingestellt werden kann.

### Allgemeine Funktionen

- LED Alarmmeldung: Sämtliche LEDs des Tastsensors können bei einer Alarmmeldung gleichzeitig rot blinken.
- LED-Orientierungsbeleuchtung: Zur Orientierung können alle LEDs dauerhaft ausgeschaltet oder eingeschaltet sein, den Status eines separaten Kommunikationsobjekts anzeigen (EIN, AUS, blinken) oder bei einem beliebigen Tastendruck eingeschaltet und nach Ablauf einer Verzögerungszeit automatisch wieder abgeschaltet werden.
- LED-Nachtabsenkung: Steuerung der Helligkeit aller Status-LED durch ein Kommunikationsobjekt. Dadurch ist bspw. das Reduzieren der Helligkeit während der Nachtstunden auf einen in der ETS konfigurierten Wert möglich.
- Sperrfunktion zum Sperren von einzelnen Tasten bzw. Wippen.
- Szenenfunktion: Interne Speicherung von bis zu acht Szenen mit acht Ausgangskanälen.
- **Temperaturmessung:** Raumtemperaturmessungen durch internen Fühler, internen und verdrahteten Fernfühler oder internen und externen Fühler.
- **Raumfeuchtigkeitsmessung:** Messung der Raumluftfeuchtigkeit durch internen Fühler.
- Demontageschutz
- Wippen individualisierbar über den Gira Beschriftungsservice.

Spezifikation Best.-Nr. VE PS EUR/Stk

- Wippensets mit bis zu 3 mm starkem Echtmaterial separat erhältlich.
- Ab I01 Zusatzaste an der Unterkante des Tastsensors.
- Funktionen: Schalten, Dimmen und Farbtemperatur, Beschattung, Wertgeber und Szenennebenstelle.

### Technische Daten

KNX Medium:	TP256
Anschluss KNX:	Anschluss- und Abzweigklemme
Schutzklasse:	III
Einbautiefe:	16 mm
Tastenfläche:	95 x 95 mm
Umgebungstemperatur:	-5 °C bis +45 °C

### Hinweise

- Professionelle Beschriftung über den Gira Beschriftungsservice [www.beschriftung.gira.de](http://www.beschriftung.gira.de).

### Lieferumfang

- Anschluss- und Abzweigklemme für KNX im Lieferumfang enthalten.
- Der Tastsensor wird mit einer programmneutralen Inbetriebnahme-Wippe geliefert. Das passende Wippenset zum Schalterprogramm ist separat zu bestellen.



Weiß	5001 003	1 06	182,35
Anthrazit	5001 028	1 06	182,35

### + Notwendiges Zubehör

Einen der nachstehenden Artikel:  
Wippenset 1f Tastsens.4.95 **5021** ..  
Wippenset 1f indiv. Tastsens.4.95 **5031** ..

### + Optionales Zubehör

Fernfühler **1493 00** → 402



Weiß	5002 003	1 06	203,30
Anthrazit	5002 028	1 06	203,30

### + Notwendiges Zubehör

Einen der nachstehenden Artikel:  
Wippenset 2f Tastsens.4.95 **5022** ..  
Wippenset 2f indiv. Tastsens.4.95 **5032** ..

### + Optionales Zubehör

Fernfühler **1493 00** → 402

Spezifikation Best.-Nr. VE PS EUR/Stk

N Neuheit.  
Tastsensor 4.95 Komfort 4fach für Gira One und KNX

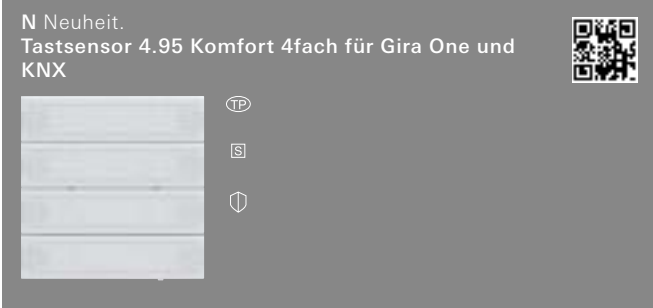

Weiß	5004 003	1 06	224,25
Anthrazit	5004 028	1 06	224,25

**+ Notwendiges Zubehör**  
Einen der nachstehenden Artikel:  
Wippenset 4f Tastsens.4.95 **5024** ..  
Wippenset 4f indiv. Tastsens.4.95 **5034** ..

**+ Optionales Zubehör**  
Fernfühler **1493 00** → 402

**Tastsensor 4.95, 24 V**

- Merkmale**
- Tastsensor 4.95 zum Anschluss an 24-V-Steuersysteme.
  - Der Tastsensor 4.95 ist zu vervollständigen mit separat zu bestellenden Wippensets.
  - Die Bedienoberflächen der Wippensets sind aus hochwertigem drei Millimeter starken Echtmaterial wie Glas, Edelstahl oder Aluminium.
  - Zwei weiße Status-LEDs pro Wippe.
  - Messung der Raumtemperatur mit integriertem Temperatursensor (PT1000).

**Technische Daten**

<b>Taster</b>	
- Nennspannung:	AC/DC 24 V SELV
- Strombelastbarkeit:	20 mA je Taster
- Ausgangswiderstand:	880 Ω
<b>LED</b>	
- Nennspannung:	DC 24 V SELV
- Stromaufnahme:	ca. 1 mA je LED
Temperatursensor:	PT1000, Klasse B
Schutzklasse:	III
Einbautiefe:	16 mm
Umgebungstemperatur:	-5 °C bis +45 °C

**Hinweise**

- **Nur für SELV-Stromkreise geeignet.**
- Professionelle Beschriftung über den Gira Beschriftungsservice [www.beschriftung.gira.de](http://www.beschriftung.gira.de).

**Lieferumfang**

- Der Tastsensor wird mit einer programmneutralen Inbetriebnahme-Wippe geliefert. Das passende Wippenset zum Schalterprogramm ist separat zu bestellen.

Spezifikation Best.-Nr. VE PS EUR/Stk

Tastsensor 4.95, 24 V 1fach



Weiß	5051 003	1 02	83,03
Anthrazit	5051 028	1 02	83,03

**+ Notwendiges Zubehör**  
Einen der nachstehenden Artikel:  
Wippenset 1f Tastsens.4.95 **5021** ..  
Wippenset 1f indiv. Tastsens.4.95 **5031** ..

Tastsensor 4.95, 24 V 2fach



Weiß	5052 003	1 02	95,80
Anthrazit	5052 028	1 02	95,80

**+ Notwendiges Zubehör**  
Einen der nachstehenden Artikel:  
Wippenset 2f Tastsens.4.95 **5022** ..  
Wippenset 2f indiv. Tastsens.4.95 **5032** ..

Tastsensor 4.95, 24 V 4fach



Weiß	5054 003	1 02	108,56
Anthrazit	5054 028	1 02	108,56

**+ Notwendiges Zubehör**  
Einen der nachstehenden Artikel:  
Wippenset 4f Tastsens.4.95 **5024** ..  
Wippenset 4f indiv. Tastsens.4.95 **5034** ..

Bediengeräte für KNX

Spezifikation Best.-Nr. VE PS EUR/Stk

**Wippsensets für Tastsensor 4.95**

**Merkmale**

- Bedienoberfläche aus hochwertigem drei Millimeter starken Echtmaterial wie Glas, Edelstahl und Aluminium.
- Die Varianten in den Systemfarben sind lackierte Aluminiumwippen. Die Variante in Bronze ist eine PVD-beschichtete Edelstahlwippe.

**Wippsenset 1fach für Tastsensor 4.95**



Aluminium Reinweiß glänzend (lackiert)	5021 903	1 06	73,94
Aluminium Reinweiß seidenmatt (lackiert)	5021 927	1 06	73,94
Aluminium Anthrazit (lackiert)	5021 928	1 06	73,94
Aluminium (eloxiert)	5021 17	1 06	61,61
Aluminium Schwarz matt (lackiert)	5021 905	1 06	73,94
Aluminium Grau matt (lackiert)	5021 915	1 06	73,94
Aluminium Schwarz (eloxiert)	5021 126	1 06	61,61
Bronze	5021 38	1 06	129,38
Glas Weiß	5021 12	1 06	61,61
Glas Schwarz	5021 05	1 06	61,61
Edelstahl	5021 219	1 06	110,89

**+ Notwendiges Zubehör**

Einen der nachstehenden Artikel:

- Tastsens.4.95 Komfort 1f OneKNX **5001 ..**
- Tastsens.4.95 24 V 1f **5051 ..**

**Wippsenset 2fach für Tastsensor 4.95**



Aluminium Reinweiß glänzend (lackiert)	5022 903	1 06	104,73
Aluminium Reinweiß seidenmatt (lackiert)	5022 927	1 06	104,73
Aluminium Anthrazit (lackiert)	5022 928	1 06	104,73
Aluminium (eloxiert)	5022 17	1 06	80,09
Aluminium Schwarz matt (lackiert)	5022 905	1 06	104,73
Aluminium Grau matt (lackiert)	5022 915	1 06	104,73
Aluminium Schwarz (eloxiert)	5022 126	1 06	80,09
Bronze	5022 38	1 06	184,83
Glas Weiß	5022 12	1 06	80,09
Glas Schwarz	5022 05	1 06	80,09
Edelstahl	5022 219	1 06	147,85

**+ Notwendiges Zubehör**

Einen der nachstehenden Artikel:

- Tastsens.4.95 Komfort 2f OneKNX **5002 ..**
- Tastsens.4.95 24 V 2f **5052 ..**

Spezifikation Best.-Nr. VE PS EUR/Stk

**Wippsenset 4fach für Tastsensor 4.95**



Aluminium Reinweiß glänzend (lackiert)	5024 903	1 06	160,17
Aluminium Reinweiß seidenmatt (lackiert)	5024 927	1 06	160,17
Aluminium Anthrazit (lackiert)	5024 928	1 06	160,17
Aluminium (eloxiert)	5024 17	1 06	110,89
Aluminium Schwarz matt (lackiert)	5024 905	1 06	160,17
Aluminium Grau matt (lackiert)	5024 915	1 06	160,17
Aluminium Schwarz (eloxiert)	5024 126	1 06	110,89
Bronze	5024 38	1 06	295,71
Glas Weiß	5024 12	1 06	110,89
Glas Schwarz	5024 05	1 06	110,89
Edelstahl	5024 219	1 06	221,79

**+ Notwendiges Zubehör**

Einen der nachstehenden Artikel:

- Tastsens.4.95 Komfort 4f OneKNX **5004 ..**
- Tastsens.4.95 24 V 4f **5054 ..**

Bediengeräte für KNX



Spezifikation Best.-Nr. VE PS EUR/Stk

**Wippensets individuell für Tastsensor 4.95**

**Merkmale**

- Bedienoberfläche aus hochwertigem drei Millimeter starken Echtmaterial wie Glas, Edelstahl und Aluminium.
- Die Varianten in den Systemfarben sind lackierte Aluminiumwippen. Die Variante in Bronze ist eine PVD-beschichtete Edelstahlwippe.

**Hinweise**

- Die Beschriftung erfolgt über den Gira Beschriftungsservice und wird per Lasertechnik präzise und dauerhaft auf das Material aufgebracht. Für eine individuelle Gestaltung stehen Ihnen nach kostenloser Registrierung verschiedene Schriften und Symbole zur Auswahl, so können auch Firmen- oder Hotellogos integriert werden. Die Bestellung wird über den Großhandel abgewickelt, der beim Bestellvorgang der Wippen angegeben wurde.
- Bitte beachten Sie, dass die Wippensets für den Tastsensor 4.95 in Glas Weiß aus technischen Gründen **nicht** per Laser beschriftet werden können.
- Dieses Produkt kann **ausschließlich** über den Gira Beschriftungsservice bestellt werden.
- Professionelle Beschriftung über den Gira Beschriftungsservice [www.beschriftung.gira.de](http://www.beschriftung.gira.de).



Spezifikation	Best.-Nr.	VE	PS	EUR/Stk
Aluminium Reinweiß glänzend (lackiert)	5031 903	1	06	80,18
Aluminium Reinweiß seidenmatt (lackiert)	5031 927	1	06	80,18
Aluminium Anthrazit (lackiert)	5031 928	1	06	80,18
Aluminium (eloxiert)	5031 17	1	06	68,37
Aluminium Schwarz matt (lackiert)	5031 905	1	06	80,18
Aluminium Grau matt (lackiert)	5031 915	1	06	80,18
Aluminium Schwarz (eloxiert)	5031 126	1	06	68,37
Bronze	5031 38	1	06	133,28
Glas Schwarz	5031 05	1	06	68,37
Edelstahl	5031 219	1	06	115,58

**+ Notwendiges Zubehör**

- Einen der nachstehenden Artikel:
- Tastsens.4.95 Komfort 1f OneKNX **5001 ..**
- Tastsens.4.95 24 V 1f **5051 ..**

Spezifikation Best.-Nr. VE PS EUR/Stk

**Wippenset 2fach individuell für Tastsensor 4.95**



Spezifikation	Best.-Nr.	VE	PS	EUR/Stk
Aluminium Reinweiß glänzend (lackiert)	5032 903	1	06	113,12
Aluminium Reinweiß seidenmatt (lackiert)	5032 927	1	06	113,12
Aluminium Anthrazit (lackiert)	5032 928	1	06	113,12
Aluminium (eloxiert)	5032 17	1	06	89,52
Aluminium Schwarz matt (lackiert)	5032 905	1	06	113,12
Aluminium Grau matt (lackiert)	5032 915	1	06	113,12
Aluminium Schwarz (eloxiert)	5032 126	1	06	89,52
Bronze	5032 38	1	06	195,74
Glas Schwarz	5032 05	1	06	89,52
Edelstahl	5032 219	1	06	160,34

**+ Notwendiges Zubehör**

- Einen der nachstehenden Artikel:
- Tastsens.4.95 Komfort 2f OneKNX **5002 ..**
- Tastsens.4.95 24 V 2f **5052 ..**

**Wippenset 4fach individuell für Tastsensor 4.95**



Spezifikation	Best.-Nr.	VE	PS	EUR/Stk
Aluminium Reinweiß glänzend (lackiert)	5034 903	1	06	190,84
Aluminium Reinweiß seidenmatt (lackiert)	5034 927	1	06	190,84
Aluminium Anthrazit (lackiert)	5034 928	1	06	190,84
Aluminium (eloxiert)	5034 17	1	06	143,64
Aluminium Schwarz matt (lackiert)	5034 905	1	06	190,84
Aluminium Grau matt (lackiert)	5034 915	1	06	190,84
Aluminium Schwarz (eloxiert)	5034 126	1	06	143,64
Bronze	5034 38	1	06	320,66
Glas Schwarz	5034 05	1	06	143,64
Edelstahl	5034 219	1	06	249,86

**+ Notwendiges Zubehör**

- Einen der nachstehenden Artikel:
- Tastsens.4.95 Komfort 4f OneKNX **5004 ..**
- Tastsens.4.95 24 V 4f **5054 ..**

Bediengeräte für KNX

Spezifikation Best.-Nr. VE PS EUR/Stk

**Tastsensor 3 Basis System 55**

**Merkmale**

- Montage auf Busankoppler 3.
- Demontageschutz durch Verschraubung.
- Wippenfunktion: Schalten, Dimmen, Jalousie, Wertgeber 1 Byte und Szenennebenstelle.
- Weiße Betriebs-LED.
- Zwei rote Status-LEDs je Bedienfläche.
- Beschriftungsfeldbeleuchtung bei Wippensets mit Beschriftungsfeld.
- Funktion der Beschriftungsfeldbeleuchtung und der Status-LED parametrierbar.

**Technische Daten**

KNX Medium: TP256  
 Umgebungstemperatur: -5 °C bis +45 °C  
 Schutzklasse: III

**Hinweise**

- Professionelle Beschriftung über den Gira Beschriftungsservice [www.beschriftung.gira.de](http://www.beschriftung.gira.de).
- Der Tastsensor wird mit einer programmneutralen Inbetriebnahme-Wippe geliefert. Das passende Wippenset zum Schalterprogramm ist separat zu bestellen.

**Lieferumfang**

- Blanko Beschriftungsschilder liegen bei.



mit Inbetriebnahme-Wippe **5111 00** 1/5 06 **102,81**

**+ Notwendiges Zubehör**

Busankoppler 3 **2008 00** → 396  
*Einen der nachstehenden Artikel:*  
 Wippenset 1f BSF **2131 ..** → 388  
 Wippenset 1f **2181 ..** → 390  
 Wippenset 1f beschr. **2201 ..** → 391

**+ Optionales Zubehör**

Beschriftungsbögen 38 x 54 mm **1090 00** → 223

Spezifikation Best.-Nr. VE PS EUR/Stk

**Tastsensor 3 Basis 2fach (1+1) für KNX**



mit Inbetriebnahme-Wippe **5112 00** 1 06 **114,26**

**+ Notwendiges Zubehör**

Busankoppler 3 **2008 00** → 396  
*Einen der nachstehenden Artikel:*  
 Wippenset 2f (1+1) BSF **2132 ..** → 388  
 Wippenset 2f (1+1) **2182 ..** → 390  
 Wippenset 2f (1+1) beschr. **2202 ..** → 391  
*Einen der nachstehenden Artikel:*  
 Abdeckrahmen 2f o.M. **1002 ..**  
 - Standard 55 → 86  
 - Event → 114  
 - Esprit → 122

**+ Optionales Zubehör**

Tragring Tastsens.3 **1127 00** → 403  
 Beschriftungsbögen 38 x 54 mm **1090 00** → 223



mit Inbetriebnahme-Wippe **5113 00** 1/5 06 **131,39**

**+ Notwendiges Zubehör**

Busankoppler 3 **2008 00** → 396  
*Einen der nachstehenden Artikel:*  
 Wippenset 3f BSF **2133 ..** → 389  
 Wippenset 3f **2183 ..** → 390  
 Wippenset 3f beschr. **2203 ..** → 392

**+ Optionales Zubehör**

Beschriftungsbögen 38 x 54 mm **1090 00** → 223

Bediengeräte für KNX

Spezifikation Best.-Nr. VE PS EUR/Stk

**Tastsensor 3 Komfort System 55**

**Merkmale**

- Montage auf Busankoppler 3.
- Demontageschutz durch Verschraubung.
- Zwei mehrfarbige Status-LEDs je Bedienfläche.
- Integrierter Temperatursensor zum Messen und Weiterleiten der lokalen Raumtemperatur.
- Wippen- oder Tastenfunktion für jede Bedienfläche einstellbar.
- Wippenfunktion: Schalten, Dimmen, Jalousiesteuerung, Wertgeber 1 Byte, Wertgeber 2 Byte, Szenennebenstelle und Raumtemperaturregler-Nebenstelle.
- Tastenfunktion: Schalten, Dimmen, Jalousiesteuerung, Wertgeber 1 Byte, Wertgeber 2 Byte, Szenennebenstelle und Raumtemperaturregler-Nebenstelle.
- Reglernebenstelle: Betriebsmodusumschaltung mit normaler und hoher Priorität, definierte Wahl eines Betriebsmodus, Wechsel zwischen verschiedenen Betriebsmodi, Wechsel des Präsenzzustands, Sollwertverschiebung.
- Sperrobjekt zum Sperren von einzelnen Tasten- bzw. Wippenfunktionen.
- Anzeige einer Alarmmeldung durch Blinken sämtlicher LEDs.
- Mehrfarbige Status-LED (rot, grün, blau) ist global oder jeweils getrennt konfigurierbar. Über den Bus kann eine überlagerte Funktion aktiviert werden, wodurch Farbe und Anzeigeeinformation einzelner Status-LEDs prioritätsbedingt verändert werden können.
- Kommunikationsobjekt zur Helligkeitssteuerung der Status-LED und zur Beschriftungsfeldbeleuchtung (z. B. für nächtliche Reduzierung der Helligkeit in Schlafräumen).
- Beschriftungsfeldbeleuchtung bei Wippensets mit Beschriftungsfeld.
- Beschriftungsfeldbeleuchtung EIN, AUS, automatische Abschaltung oder über Objekt schaltbar.

**Technische Daten**

KNX Medium: TP256  
 Umgebungstemperatur: -5 °C bis +45 °C  
 Schutzklasse: III

**Hinweise**

- Professionelle Beschriftung über den Gira Beschriftungsservice [www.beschriftung.gira.de](http://www.beschriftung.gira.de).
- Der Tastsensor wird mit einer programmneutralen Inbetriebnahme-Wippe geliefert. Das passende Wippenset zum Schalterprogramm ist separat zu bestellen.

**Lieferumfang**

- Blanko Beschriftungsschilder liegen bei.



mit Inbetriebnahme-Wippe **5131 00** 1/5 46 **139,94**

**+ Notwendiges Zubehör**

- Busankoppler 3 **2008 00** → 396
- Einen der nachstehenden Artikel:
- Wippenset 1f BSF **2131 ..** → 388
- Wippenset 1f **2181 ..** → 388
- Wippenset 1f beschr. **2201 ..** → 391

**+ Optionales Zubehör**

- Beschriftungsbögen 38 x 54 mm **1090 00** → 223

Spezifikation Best.-Nr. VE PS EUR/Stk

**Tastsensor 3 Komfort 2fach (1+1) für KNX**



mit Inbetriebnahme-Wippe **5132 00** 1 46 **151,38**

**+ Notwendiges Zubehör**

- Busankoppler 3 **2008 00** → 396
- Einen der nachstehenden Artikel:
- Wippenset 2f (1+1) BSF **2132 ..** → 388
- Wippenset 2f (1+1) **2182 ..** → 390
- Wippenset 2f (1+1) beschr. **2202 ..** → 391
- Einen der nachstehenden Artikel:
- Abdeckrahmen 2f o.M. **1002 ..**
- Standard 55 → 86
- Event → 114
- Esprit → 122

**+ Optionales Zubehör**

- Tragring Tastsens.3 **1127 00** → 403
- Beschriftungsbögen 38 x 54 mm **1090 00** → 223



mit Inbetriebnahme-Wippe **5133 00** 1/5 46 **168,52**

**+ Notwendiges Zubehör**

- Busankoppler 3 **2008 00** → 396
- Einen der nachstehenden Artikel:
- Wippenset 3f BSF **2133 ..** → 389
- Wippenset 3f **2183 ..** → 390
- Wippenset 3f beschr. **2203 ..** → 392

**+ Optionales Zubehör**

- Beschriftungsbögen 38 x 54 mm **1090 00** → 223

Bediengeräte für KNX

Spezifikation Best.-Nr. VE PS EUR/Stk



mit Inbetriebnahme-Wippe **5134 00** 1 46 **184,23**

**+ Notwendiges Zubehör**

Busankoppler 3 <b>2008 00</b>	→	396
<i>Einen der nachstehenden Artikel:</i>		
Wippenset 4f (1+3) BSF <b>2134 ..</b>	→	389
Wippenset 4f (1+3) <b>2184 ..</b>	→	390
Wippenset 4f (1+3) beschr. <b>2204 ..</b>	→	392
<i>Einen der nachstehenden Artikel:</i>		
Abdeckrahmen 2f o.M. <b>1002 ..</b>		
- Standard 55	→	86
- Event	→	114
- Esprit	→	122

**+ Optionales Zubehör**

Tragring Tastsens.3 <b>1127 00</b>	→	403
Beschriftungsbögen 38 x 54 mm <b>1090 00</b>	→	223



mit Inbetriebnahme-Wippe **5136 00** 1 46 **264,18**

**+ Notwendiges Zubehör**

Busankoppler 3 <b>2008 00</b>	→	396
<i>Einen der nachstehenden Artikel:</i>		
Wippenset 6f (3+3) BSF <b>2136 ..</b>	→	389
Wippenset 6f (3+3) <b>2186 ..</b>	→	391
Wippenset 6f (3+3) beschr. <b>2206 ..</b>	→	392
<i>Einen der nachstehenden Artikel:</i>		
Abdeckrahmen 2f o.M. <b>1002 ..</b>		
- Standard 55	→	86
- Event	→	114
- Esprit	→	122

**+ Optionales Zubehör**

Tragring Tastsens.3 <b>1127 00</b>	→	403
Beschriftungsbögen 38 x 54 mm <b>1090 00</b>	→	223

Spezifikation Best.-Nr. VE PS EUR/Stk

**Tastsensor 3 Plus System 55**

**Merkmale**

- Montage auf Busankoppler 3 oder Busankoppler 3 externer Fühler.
- Demontageschutz durch Verschraubung.
- Grafikdisplay mit Hintergrundbeleuchtung und vielfältigen Anzeigemöglichkeiten, z. B. Temperatur, Uhrzeit, Datum, Alarm- und Hinweistexte.
- Zwei mehrfarbige Status-LEDs je Bedienfläche.
- Mehrfarbige Status-LED (rot, grün, blau) über die ETS parametrierbar.
- Beschriftungsfeldbeleuchtung bei Wippensets mit Beschriftungsfeld.
- Interner Temperatursensor zum Messen der lokalen Raumtemperatur.

**Tastensoreigenschaften:**

- Wippen- oder Tastenfunktion für jede Bedienfläche einstellbar.
- Wippenfunktion: Schalten, Dimmen, Jalousiesteuerung, Wertgeber 1 Byte, Wertgeber 2 Byte, Szenennebenstelle, 2-Kanal-Bedienung und manuelle Lüftersteuerung.
- Tastenfunktion: Schalten, Dimmen, Jalousiesteuerung, Wertgeber 1 Byte, Wertgeber 2 Byte, Szenennebenstelle, 2-Kanal-Bedienung, Reglernebenstelle, Reglerbedienung, Heizungsuhrbedienung und manuelle Lüftersteuerung.
- Reglernebenstelle oder Reglerbedienung: Betriebsmodusumschaltung, (definierte Wahl eines Betriebsmodus oder Wechsel zwischen verschiedenen Betriebsmodi bei Reglernebenstelle), Wechsel des Präsenzzustands, Sollwertverschiebung.
- Sperrobjekt zum Sperren von einzelnen Tasten- bzw. Wippenfunktionen.
- Anzeige einer Alarmmeldung durch Blinken sämtlicher LEDs.
- Mehrfarbige Status-LED (rot, grün, blau) ist global oder jeweils getrennt konfigurierbar. Über den Bus kann eine überlagerte Funktion aktiviert werden, wodurch Farbe und Anzeigeeinformation einzelner Status-LEDs prioritätsbedingt verändert werden können.
- Beschriftungsfeldbeleuchtung EIN, AUS, automatische Abschaltung oder über Objekt schaltbar.
- Kommunikationsobjekt zur Helligkeitssteuerung der Status-LED, Beschriftungsfeldbeleuchtung und Hintergrundbeleuchtung des Displays.

**Raumtemperaturregler-Eigenschaften:**

- Betriebsmodi: Komfort, Stand-by, Nacht und Frost- bzw. Hitzeschutz mit jeweils eigenen Temperatursollwerten (für Heizen und bzw. oder Kühlen).
- Komfortverlängerung durch Präsenztaste.
- Frost- bzw. Hitzeschutzumschaltung durch Fensterstatus oder durch Frostschutzautomatik.
- Anzeige der Raumtemperaturregler-Informationen über das Gerätedisplay.
- Wahlweise ein oder zwei Regelkreise.
- Je Heiz- oder Kühlstufe sind verschiedene Regelungsarten konfigurierbar: PI-Regelung (stetige oder schaltende PWM) oder 2-Punkt-Regelung (schaltend).
- Regelparameter für PI-Regler und 2-Punkt-Regler einstellbar.
- Interner Temperatursensor und bis zu zwei externe Temperaturfühler (1 x Objekt, 1 x bedrahtet) zur Raumtemperaturmessung möglich.
- Optionaler externer bedrahteter Fernfühler bei Fußbodenheizung.
- Heizungsuhr mit 28 Schaltzeiten.

**LC-Displayeigenschaften:**

- Grafikdisplay mit schaltbarer LED-Hintergrundbeleuchtung.
- 1-Bereichs- oder 2-Bereichsdarstellung.
- Textanzeigen im Display in den Sprachen: Deutsch, Englisch, Niederländisch, Norwegisch, Russisch und Polnisch. Weitere Sprachen im Internet verfügbar.

**Technische Daten**

KNX Medium:	TP256
Umgebungstemperatur:	-5 °C bis +45 °C
Schutzklasse:	III

**Hinweise**

- Professionelle Beschriftung über den Gira Beschriftungsservice [www.beschriftung.gira.de](http://www.beschriftung.gira.de).
- Der Tastsensor wird mit einer programmneutralen Inbetriebnahme-Wippe geliefert. Das passende Wippenset zum Schalterprogramm ist separat zu bestellen.

Bediengeräte für KNX

Spezifikation Best.-Nr. VE PS EUR/Stk

**Lieferumfang**

- Blanko Beschriftungsschilder liegen bei.



mit Inbetriebnahme-Wippe **5142 00** 1 06 **328,46**

**+ Notwendiges Zubehör**

- Einen der nachstehenden Artikel:
- Busankoppler 3 **2008 00** → 396
- Busankoppler 3 externer Fühler **2009 00** → 396
- Einen der nachstehenden Artikel:
- Wippenset 2f Plus BSF **2142 ..** → 389
- Wippenset 2f Plus **2192 ..** → 391
- Wippenset 2f Plus beschr. **2212 ..** → 392

**+ Optionales Zubehör**

Beschriftungsbögen 38 x 36 mm **1089 00** → 223



mit Inbetriebnahme-Wippe **5145 00** 1 06 **485,55**

**+ Notwendiges Zubehör**

- Einen der nachstehenden Artikel:
- Busankoppler 3 **2008 00** → 396
- Busankoppler 3 externer Fühler **2009 00** → 396
- Einen der nachstehenden Artikel:
- Wippenset 5f Plus (2+3) BSF **2145 ..** → 390
- Wippenset 5f Plus (2+3) **2195 ..** → 391
- Wippenset 5f Plus (2+3) beschr. **2215 ..** → 393
- Einen der nachstehenden Artikel:
- Abdeckrahmen 2f o.M. **1002 ..**
- Standard 55 → 86
- Event → 114
- Esprit → 122

**+ Optionales Zubehör**

Tragring Tastsens.3 **1127 00** → 403  
 Beschriftungsbögen 38 x 36 mm **1089 00** → 223  
 Beschriftungsbögen 38 x 54 mm **1090 00** → 223

Spezifikation Best.-Nr. VE PS EUR/Stk

**Wippensets mit Beschriftungsfeld für Tastsensor 3**

**Hinweise**

- Beschreibbare Wippensets und Wippensets mit Beschriftungsfeld können mit einer individuellen Beschriftung versehen werden. Die Bestellung wird über den Großhandel abgewickelt, der beim Bestellvorgang der Wippen angegeben wurde.
- Beschreibbare Wippensets und Wippensets ohne Beschriftungsfeld sind aus Metall. Dies kann bei Funkanwendungen zu Reichweiteinbußen führen.



System 55	Best.-Nr.	VE	PS	EUR
Klar / Cremeweiß glänzend	<b>2131 01</b>	1	06	<b>7,93</b>
Klar / Reinweiß glänzend	<b>2131 03</b>	1	46	<b>7,93</b>
Klar / Anthrazit	<b>2131 28</b>	1	06	<b>11,34</b>
Klar / Farbe Alu	<b>2131 26</b>	1	06	<b>15,19</b>
Klar / Schwarz matt	<b>2131 005</b>	1	06	<b>15,19</b>
Klar / Edelstahl	<b>2131 600</b>	1	06	<b>15,69</b>
Klar / Grau matt	<b>2131 015</b>	1	06	<b>15,19</b>

**+ Notwendiges Zubehör**

- Einen der nachstehenden Artikel:
- Tastsens.3 Basis 1f KNX **5111 00** → 385
- Tastsens.3 Komfort 1f KNX **5131 00** → 386
- RF Tastsens. 1f **5101 00** → 410
- Gira eNet Funk Wandsender 1f BSF **5331 00** → 520

**+ Optionales Zubehör**

Beschriftungsbögen 38 x 54 mm **1090 00** → 223

**Hinweise**

- Professionelle Beschriftung über den Gira Beschriftungsservice [www.beschriftung.gira.de](http://www.beschriftung.gira.de).



System 55	Best.-Nr.	VE	PS	EUR
Klar / Cremeweiß glänzend	<b>2132 01</b>	1	06	<b>11,23</b>
Klar / Reinweiß glänzend	<b>2132 03</b>	1	46	<b>11,23</b>
Klar / Anthrazit	<b>2132 28</b>	1	06	<b>14,61</b>
Klar / Farbe Alu	<b>2132 26</b>	1	06	<b>18,48</b>
Klar / Schwarz matt	<b>2132 005</b>	1	06	<b>18,48</b>
Klar / Edelstahl	<b>2132 600</b>	1	06	<b>21,42</b>
Klar / Grau matt	<b>2132 015</b>	1	06	<b>18,48</b>

**+ Notwendiges Zubehör**

- Einen der nachstehenden Artikel:
- Tastsens.3 Basis 2f (1+1) KNX **5112 00** → 385
- Tastsens.3 Komfort 2f (1+1) KNX **5132 00** → 386

**+ Optionales Zubehör**

Beschriftungsbögen 38 x 54 mm **1090 00** → 223

**Hinweise**

- Professionelle Beschriftung über den Gira Beschriftungsservice [www.beschriftung.gira.de](http://www.beschriftung.gira.de).

Bediengeräte für KNX

Spezifikation Best.-Nr. VE PS EUR/Stk



System 55	Best.-Nr.	VE	PS	EUR/Stk
Klar / Cremeweiß glänzend	2133 01	1	06	12,87
Klar / Reinweiß glänzend	2133 03	1	46	12,87
Klar / Anthrazit	2133 28	1	06	17,02
Klar / Farbe Alu	2133 26	1	06	20,13
Klar / Schwarz matt	2133 005	1	06	20,13
Klar / Edelstahl	2133 600	1	06	25,71
Klar / Grau matt	2133 015	1	06	20,13

**+ Notwendiges Zubehör**

Einen der nachstehenden Artikel:

Tastsens.3 Basis 3f KNX 5113 00	→	385
Tastsens.3 Komfort 3f KNX 5133 00	→	386
RF Tastsens. 3f 5103 00	→	410
Gira eNet Funk Wandsender 3f BSF 5333 00	→	520

**+ Optionales Zubehör**

Beschriftungsbögen 38 x 54 mm 1090 00	→	223
---------------------------------------	---	-----

**Hinweise**

- Professionelle Beschriftung über den Gira Beschriftungsservice [www.beschriftung.gira.de](http://www.beschriftung.gira.de).



System 55	Best.-Nr.	VE	PS	EUR/Stk
Klar / Cremeweiß glänzend	2134 01	1	06	14,54
Klar / Reinweiß glänzend	2134 03	1	46	14,54
Klar / Anthrazit	2134 28	1	06	17,93
Klar / Farbe Alu	2134 26	1	06	21,78
Klar / Schwarz matt	2134 005	1	06	21,78
Klar / Edelstahl	2134 600	1	06	28,55
Klar / Grau matt	2134 015	1	06	21,78

**+ Notwendiges Zubehör**

Tastsens.3 Komfort 4f (1+3) KNX 5134 00	→	387
---	---	-----

**+ Optionales Zubehör**

Beschriftungsbögen 38 x 54 mm 1090 00	→	223
---------------------------------------	---	-----

**Hinweise**

- Professionelle Beschriftung über den Gira Beschriftungsservice [www.beschriftung.gira.de](http://www.beschriftung.gira.de).

Spezifikation Best.-Nr. VE PS EUR/Stk



System 55	Best.-Nr.	VE	PS	EUR/Stk
Klar / Cremeweiß glänzend	2136 01	1	06	21,42
Klar / Reinweiß glänzend	2136 03	1	46	21,42
Klar / Anthrazit	2136 28	1	06	26,42
Klar / Farbe Alu	2136 26	1	06	32,13
Klar / Schwarz matt	2136 005	1	06	32,13
Klar / Edelstahl	2136 600	1	06	40,00
Klar / Grau matt	2136 015	1	06	32,13

**+ Notwendiges Zubehör**

Tastsens.3 Komfort 6f (3+3) KNX 5136 00	→	387
---	---	-----

**+ Optionales Zubehör**

Beschriftungsbögen 38 x 54 mm 1090 00	→	223
---------------------------------------	---	-----

**Hinweise**

- Professionelle Beschriftung über den Gira Beschriftungsservice [www.beschriftung.gira.de](http://www.beschriftung.gira.de).



System 55	Best.-Nr.	VE	PS	EUR/Stk
Klar / Cremeweiß glänzend	2142 01	1	06	12,87
Klar / Reinweiß glänzend	2142 03	1	06	12,87
Klar / Anthrazit	2142 28	1	06	17,02
Klar / Farbe Alu	2142 26	1	06	20,13
Klar / Schwarz matt	2142 005	1	06	20,13
Klar / Edelstahl	2142 600	1	06	25,71
Klar / Grau matt	2142 015	1	06	20,13

**+ Notwendiges Zubehör**

Tastsens.3 Plus 2f KNX 5142 00	→	388
--------------------------------	---	-----

**+ Optionales Zubehör**

Beschriftungsbögen 38 x 36 mm 1089 00	→	223
---------------------------------------	---	-----

**Hinweise**

- Professionelle Beschriftung über den Gira Beschriftungsservice [www.beschriftung.gira.de](http://www.beschriftung.gira.de).

Spezifikation Best.-Nr. VE PS EUR/Stk

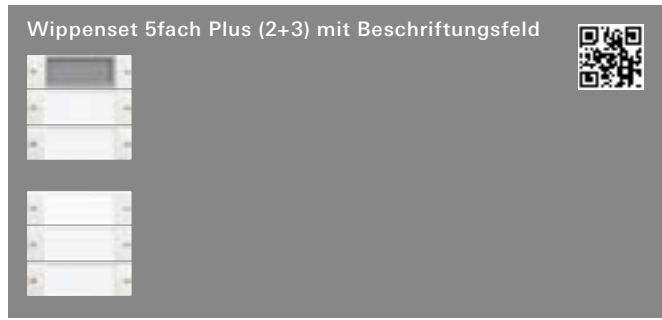

System 55	Best.-Nr.	VE	PS	EUR/Stk
Klar / Cremeweiß glänzend	2145 01	1	06	21,42
Klar / Reinweiß glänzend	2145 03	1	06	21,42
Klar / Anthrazit	2145 28	1	06	32,13
Klar / Farbe Alu	2145 26	1	06	40,00
Klar / Schwarz matt	2145 005	1	06	40,00
Klar / Edelstahl	2145 600	1	06	40,00
Klar / Grau matt	2145 015	1	06	40,00

**+ Notwendiges Zubehör**  
Tastsens.3 Plus 5f (2+3) KNX **5145 00** → 388

**+ Optionales Zubehör**  
Beschriftungsbögen 38 x 36 mm **1089 00** → 223  
Beschriftungsbögen 38 x 54 mm **1090 00** → 223

**Hinweise**  
- Professionelle Beschriftung über den Gira Beschriftungsservice [www.beschriftung.gira.de](http://www.beschriftung.gira.de).

**Wippensets für Tastsensor 3**

**Hinweise**  
- Beschreibbare Wippensets und Wippensets ohne Beschriftungsfeld sind aus Metall. Dies kann bei Funkanwendungen zu Reichweiteneinbußen führen.



System 55	Best.-Nr.	VE	PS	EUR/Stk
Cremeweiß glänzend (lackiert)	2181 01	1	06	13,98
Reinweiß glänzend (lackiert)	2181 03	1	06	13,98
Reinweiß seidenmatt (lackiert)	2181 27	1	06	13,98
Anthrazit (lackiert)	2181 28	1	06	17,39
Farbe Alu (lackiert)	2181 26	1	06	21,24
Schwarz matt (lackiert)	2181 005	1	06	21,24
Grau matt (lackiert)	2181 015	1	06	21,24

**+ Notwendiges Zubehör**  
Einen der nachstehenden Artikel:  
Tastsens.3 Basis 1f KNX **5111 00** → 385  
Tastsens.3 Komfort 1f KNX **5131 00** → 386  
RF Tastsens. 1f **5101 00** → 410  
Gira eNet Funk Wandsender 1f BSF **5331 00** → 520

Spezifikation Best.-Nr. VE PS EUR/Stk



System 55	Best.-Nr.	VE	PS	EUR/Stk
Cremeweiß glänzend (lackiert)	2182 01	1	06	23,32
Reinweiß glänzend (lackiert)	2182 03	1	06	23,32
Reinweiß seidenmatt (lackiert)	2182 27	1	06	23,32
Anthrazit (lackiert)	2182 28	1	06	26,72
Farbe Alu (lackiert)	2182 26	1	06	30,56
Schwarz matt (lackiert)	2182 005	1	06	30,56
Grau matt (lackiert)	2182 015	1	06	30,56

**+ Notwendiges Zubehör**  
Einen der nachstehenden Artikel:  
Tastsens.3 Basis 2f (1+1) KNX **5112 00** → 385  
Tastsens.3 Komfort 2f (1+1) KNX **5132 00** → 386



System 55	Best.-Nr.	VE	PS	EUR/Stk
Cremeweiß glänzend (lackiert)	2183 01	1	06	30,99
Reinweiß glänzend (lackiert)	2183 03	1	06	30,99
Reinweiß seidenmatt (lackiert)	2183 27	1	06	30,99
Anthrazit (lackiert)	2183 28	1	06	35,15
Farbe Alu (lackiert)	2183 26	1	06	38,26
Schwarz matt (lackiert)	2183 005	1	06	38,26
Grau matt (lackiert)	2183 015	1	06	38,26

**+ Notwendiges Zubehör**  
Einen der nachstehenden Artikel:  
Tastsens.3 Basis 3f KNX **5113 00** → 385  
Tastsens.3 Komfort 3f KNX **5133 00** → 386  
RF Tastsens. 3f **5103 00** → 410  
Gira eNet Funk Wandsender 3f BSF **5333 00** → 520



System 55	Best.-Nr.	VE	PS	EUR/Stk
Cremeweiß glänzend (lackiert)	2184 01	1	06	38,71
Reinweiß glänzend (lackiert)	2184 03	1	06	38,71
Reinweiß seidenmatt (lackiert)	2184 27	1	06	38,71
Anthrazit (lackiert)	2184 28	1	06	42,10
Farbe Alu (lackiert)	2184 26	1	06	45,95
Schwarz matt (lackiert)	2184 005	1	06	45,95
Grau matt (lackiert)	2184 015	1	06	45,95

**+ Notwendiges Zubehör**  
Tastsens.3 Komfort 4f (1+3) KNX **5134 00** → 387

Bediengeräte für KNX

Spezifikation Best.-Nr. VE PS EUR/Stk



System 55			
Cremeweiß glänzend (lackiert)	2186 01	1 06	57,68
Reinweiß glänzend (lackiert)	2186 03	1 06	57,68
Reinweiß seidenmatt (lackiert)	2186 27	1 06	57,68
Anthrazit (lackiert)	2186 28	1 06	62,68
Farbe Alu (lackiert)	2186 26	1 06	68,39
Schwarz matt (lackiert)	2186 005	1 06	68,39
Grau matt (lackiert)	2186 015	1 06	68,39

**+ Notwendiges Zubehör**  
Tastsens.3 Komfort 6f (3+3) KNX 5136 00 → 387

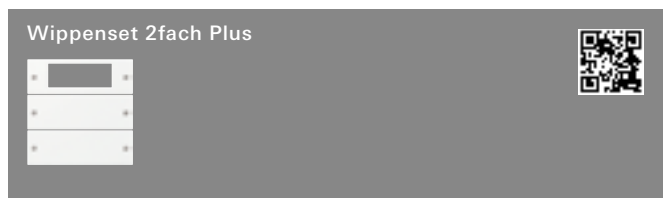

System 55			
Cremeweiß glänzend (lackiert)	2192 01	1 06	30,99
Reinweiß glänzend (lackiert)	2192 03	1 06	30,99
Reinweiß seidenmatt (lackiert)	2192 27	1 06	30,99
Anthrazit (lackiert)	2192 28	1 06	35,15
Farbe Alu (lackiert)	2192 26	1 06	38,26
Schwarz matt (lackiert)	2192 005	1 06	38,26
Grau matt (lackiert)	2192 015	1 06	38,26

**+ Notwendiges Zubehör**  
Tastsens.3 Plus 2f KNX 5142 00 → 388

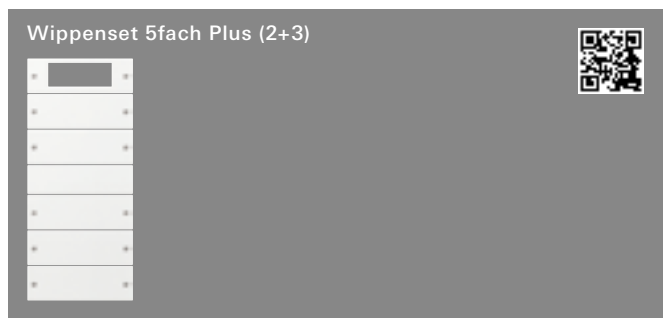

System 55			
Cremeweiß glänzend (lackiert)	2195 01	1 06	57,68
Reinweiß glänzend (lackiert)	2195 03	1 06	57,68
Reinweiß seidenmatt (lackiert)	2195 27	1 06	57,68
Anthrazit (lackiert)	2195 28	1 06	68,39
Farbe Alu (lackiert)	2195 26	1 06	76,27
Schwarz matt (lackiert)	2195 005	1 06	76,27
Grau matt (lackiert)	2195 015	1 06	76,27

**+ Notwendiges Zubehör**  
Tastsens.3 Plus 5f (2+3) KNX 5145 00 → 388

Spezifikation Best.-Nr. VE PS EUR/Stk

**Wippensets individuell für Tastsensor 3**

- Hinweise**
- Beschreibbare Wippensets und Wippensets mit Beschriftungsfeld können mit einer individuellen Beschriftung versehen werden. Die Bestellung wird über den Großhandel abgewickelt, der beim Bestellvorgang der Wippen angegeben wurde.
  - Beschreibbare Wippensets und Wippensets ohne Beschriftungsfeld sind aus Metall. Dies kann bei Funkanwendungen zu Reichweiteneinbußen führen.

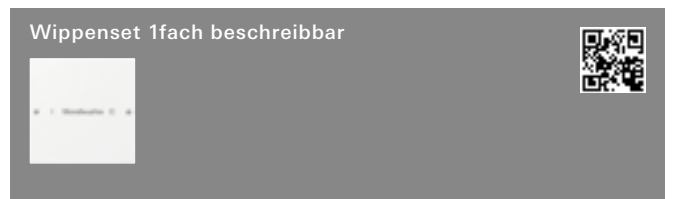

System 55			
Cremeweiß glänzend (lackiert)	2201 01	1 07	18,88
Reinweiß glänzend (lackiert)	2201 03	1 07	18,88
Reinweiß seidenmatt (lackiert)	2201 27	1 07	18,48
Anthrazit (lackiert)	2201 28	1 07	22,22
Farbe Alu (lackiert)	2201 26	1 07	25,98
Schwarz matt (lackiert)	2201 005	1 07	25,98
Grau matt (lackiert)	2201 015	1 07	25,98

**+ Notwendiges Zubehör**  
Einen der nachstehenden Artikel:  
Tastsens.3 Basis 1f KNX 5111 00 → 385  
Tastsens.3 Komfort 1f KNX 5131 00 → 386  
RF Tastsens. 1f 5101 00 → 410  
Gira eNet Funk Wandsender 1f BSF 5331 00 → 520

- Hinweise**
- Dieses Produkt kann **ausschließlich** über den Gira Beschriftungsservice bestellt werden.
  - Professionelle Beschriftung über den Gira Beschriftungsservice [www.beschriftung.gira.de](http://www.beschriftung.gira.de).



System 55			
Cremeweiß glänzend (lackiert)	2202 01	1 07	33,27
Reinweiß glänzend (lackiert)	2202 03	1 07	33,27
Reinweiß seidenmatt (lackiert)	2202 27	1 07	33,27
Anthrazit (lackiert)	2202 28	1 07	36,58
Farbe Alu (lackiert)	2202 26	1 07	40,34
Schwarz matt (lackiert)	2202 005	1 07	40,34
Grau matt (lackiert)	2202 015	1 07	40,34

**+ Notwendiges Zubehör**  
Einen der nachstehenden Artikel:  
Tastsens.3 Basis 2f (1+1) KNX 5112 00 → 385  
Tastsens.3 Komfort 2f (1+1) KNX 5132 00 → 386

- Hinweise**
- Dieses Produkt kann **ausschließlich** über den Gira Beschriftungsservice bestellt werden.
  - Professionelle Beschriftung über den Gira Beschriftungsservice [www.beschriftung.gira.de](http://www.beschriftung.gira.de).

Bediengeräte für KNX



Spezifikation Best.-Nr. VE PS EUR/Stk

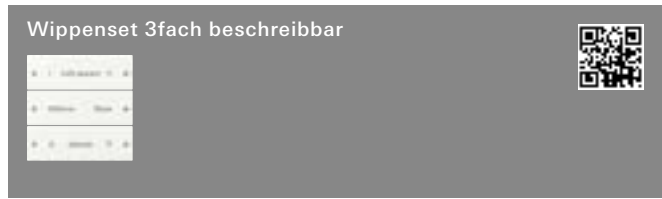

**System 55**

Cremeweiß glänzend (lackiert)	2203 01	1	07	46,00
Reinweiß glänzend (lackiert)	2203 03	1	07	46,00
Reinweiß seidenmatt (lackiert)	2203 27	1	07	46,00
Anthrazit (lackiert)	2203 28	1	07	50,07
Farbe Alu (lackiert)	2203 26	1	07	53,10
Schwarz matt (lackiert)	2203 005	1	07	53,10
Grau matt (lackiert)	2203 015	1	07	53,10

**+ Notwendiges Zubehör**

Einen der nachstehenden Artikel:

Tastsens.3 Basis 3f KNX 5113 00	→	385
Tastsens.3 Komfort 3f KNX 5133 00	→	386
RF Tastsens. 3f 5103 00	→	410
Gira eNet Funk Wandsender 3f BSF 5333 00	→	520

**Hinweise**

- Dieses Produkt kann **ausschließlich** über den Gira Beschriftungsservice bestellt werden.
- Professionelle Beschriftung über den Gira Beschriftungsservice [www.beschriftung.gira.de](http://www.beschriftung.gira.de).



**System 55**

Cremeweiß glänzend (lackiert)	2204 01	1	07	58,78
Reinweiß glänzend (lackiert)	2204 03	1	07	58,78
Reinweiß seidenmatt (lackiert)	2204 27	1	07	58,78
Anthrazit (lackiert)	2204 28	1	07	62,10
Farbe Alu (lackiert)	2204 26	1	07	65,83
Schwarz matt (lackiert)	2204 005	1	07	65,83
Grau matt (lackiert)	2204 015	1	07	65,83

**+ Notwendiges Zubehör**

Tastsens.3 Komfort 4f (1+3) KNX 5134 00
---

**Hinweise**

- Dieses Produkt kann **ausschließlich** über den Gira Beschriftungsservice bestellt werden.
- Professionelle Beschriftung über den Gira Beschriftungsservice [www.beschriftung.gira.de](http://www.beschriftung.gira.de).

Spezifikation Best.-Nr. VE PS EUR/Stk



**System 55**

Cremeweiß glänzend (lackiert)	2206 01	1	07	87,80
Reinweiß glänzend (lackiert)	2206 03	1	07	87,80
Reinweiß seidenmatt (lackiert)	2206 27	1	07	87,80
Anthrazit (lackiert)	2206 28	1	07	92,68
Farbe Alu (lackiert)	2206 26	1	07	98,26
Schwarz matt (lackiert)	2206 005	1	07	98,26
Grau matt (lackiert)	2206 015	1	07	98,26

**+ Notwendiges Zubehör**

Tastsens.3 Komfort 6f (3+3) KNX 5136 00
---

**Hinweise**

- Dieses Produkt kann **ausschließlich** über den Gira Beschriftungsservice bestellt werden.
- Professionelle Beschriftung über den Gira Beschriftungsservice [www.beschriftung.gira.de](http://www.beschriftung.gira.de).



**System 55**

Cremeweiß glänzend (lackiert)	2212 01	1	07	46,00
Reinweiß glänzend (lackiert)	2212 03	1	07	46,00
Reinweiß seidenmatt (lackiert)	2212 27	1	07	46,00
Anthrazit (lackiert)	2212 28	1	07	50,07
Farbe Alu (lackiert)	2212 26	1	07	53,10
Schwarz matt (lackiert)	2212 005	1	07	53,10
Grau matt (lackiert)	2212 015	1	07	53,10

**+ Notwendiges Zubehör**

Tastsens.3 Plus 2f KNX 5142 00
--------------------------------

**Hinweise**

- Dieses Produkt kann **ausschließlich** über den Gira Beschriftungsservice bestellt werden.
- Professionelle Beschriftung über den Gira Beschriftungsservice [www.beschriftung.gira.de](http://www.beschriftung.gira.de).

Spezifikation Best.-Nr. VE PS EUR/Stk



System 55	Best.-Nr.	VE	PS	EUR/Stk
Cremeweiß glänzend (lackiert)	2215 01	1	07	87,80
Reinweiß glänzend (lackiert)	2215 03	1	07	87,80
Reinweiß seidenmatt (lackiert)	2215 27	1	07	87,80
Anthrazit (lackiert)	2215 28	1	07	98,10
Farbe Alu (lackiert)	2215 26	1	07	105,94
Schwarz matt (lackiert)	2215 005	1	07	105,94
Grau matt (lackiert)	2215 015	1	07	105,94

**+ Notwendiges Zubehör**  
Tastsens.3 Plus 5f (2+3) KNX 5145 00

- Hinweise**
- Dieses Produkt kann **ausschließlich** über den Gira Beschriftungsservice bestellt werden.
  - Professionelle Beschriftung über den Gira Beschriftungsservice [www.beschriftung.gira.de](http://www.beschriftung.gira.de).

Spezifikation Best.-Nr. VE PS EUR/Stk

## Tastsensor 3 Basis Flächenschalter

- Merkmale**
- Montage auf Busankoppler 3.
  - Demontageschutz durch Verschraubung.
  - Wippenfunktion: Schalten, Dimmen, Jalousie, Wertgeber 1 Byte und Szenennebenstelle.
  - Zwei blaue Status-LEDs je Bedienfläche.
  - Weiße Betriebs-LED.
  - Funktion der Betriebs-LED und der Status-LED parametrierbar.

**Technische Daten**

KNX Medium:	TP256
Umgebungstemperatur:	-5 °C bis +45 °C
Schutzklasse:	III

- Hinweise**
- Professionelle Beschriftung über den Gira Beschriftungsservice [www.beschriftung.gira.de](http://www.beschriftung.gira.de).

- Lieferumfang**
- Blanko Beschriftungsschilder liegen bei.



Flächenschalter	Best.-Nr.	VE	PS	EUR/Stk
Reinweiß glänzend	2021 112	1/5	06	114,26

**+ Notwendiges Zubehör**  
Busankoppler 3 2008 00 → 396

**+ Optionales Zubehör**  
Beschriftungsbögen 69 x 67 mm 2871 112 → 223



Flächenschalter	Best.-Nr.	VE	PS	EUR/Stk
Reinweiß glänzend	2022 112	1/5	06	128,51

**+ Notwendiges Zubehör**  
Busankoppler 3 2008 00 → 396

**+ Optionales Zubehör**  
Beschriftungsbögen 33,5 x 67 mm 2872 112 → 223



Flächenschalter	Best.-Nr.	VE	PS	EUR/Stk
Reinweiß glänzend	2023 112	1/5	06	148,52

**+ Notwendiges Zubehör**  
Busankoppler 3 2008 00 → 396

**+ Optionales Zubehör**  
Beschriftungsbögen 21,8 x 67 mm 2873 112 → 223

Spezifikation Best.-Nr. VE PS EUR/Stk

**Tastsensor 3 Komfort Flächenschalter**

**Merkmale**

- Montage auf Busankoppler 3.
- Demontageschutz durch Verschraubung.
- Zwei mehrfarbige Status-LEDs je Bedienfläche.
- Integrierter Temperatursensor zum Messen und Weiterleiten der lokalen Raumtemperatur.
- Wippen- oder Tastenfunktion für jede Bedienfläche einstellbar.
- Wippenfunktion: Schalten, Dimmen, Jalousiesteuerung, Wertgeber 1 Byte, Wertgeber 2 Byte und Szenennebenstelle.
- Tastenfunktion: Schalten, Dimmen, Jalousiesteuerung, Wertgeber 1 Byte, Wertgeber 2 Byte, Szenennebenstelle und Raumtemperaturregler-Nebenstelle.
- Reglernebenstelle: Betriebsmodusumschaltung mit normaler und hoher Priorität, definierte Wahl eines Betriebsmodus, Wechsel zwischen verschiedenen Betriebsmodi, Wechsel des Präsenzzustands, Sollwertverschiebung.
- Sperrobjekt zum Sperren von einzelnen Tasten- bzw. Wippenfunktionen.
- Anzeige einer Alarmmeldung durch Blinken sämtlicher LEDs.
- Mehrfarbige Status-LED (rot, grün, blau) ist global oder jeweils getrennt konfigurierbar. Über den Bus kann eine überlagerte Funktion aktiviert werden, wodurch Farbe und Anzeigeeinformation einzelner Status-LEDs prioritätsbedingt verändert werden können.
- Weiße Betriebs-LED.
- Betriebs-LED EIN, AUS, automatische Abschaltung oder über Objekt schaltbar.
- Kommunikationsobjekt zur Helligkeitssteuerung der Status-LED und Betriebs-LED (z. B. für nächtliche Reduzierung der Helligkeit in Schlafräumen).

**Technische Daten**

KNX Medium: TP256  
 Umgebungstemperatur: -5 °C bis +45 °C  
 Schutzklasse: III

**Hinweise**

- Professionelle Beschriftung über den Gira Beschriftungsservice [www.beschriftung.gira.de](http://www.beschriftung.gira.de).

**Lieferumfang**

- Blanko Beschriftungsschilder liegen bei.



**Flächenschalter**  
 Reinweiß glänzend **2031 112** 1/5 06 **149,94**

**+ Notwendiges Zubehör**  
 Busankoppler 3 **2008 00** → 396

**+ Optionales Zubehör**  
 Beschriftungsbögen 69 x 67 mm **2871 112** → 223

Spezifikation Best.-Nr. VE PS EUR/Stk

**Tastsensor 3 Komfort 2fach für KNX**



**Flächenschalter**  
 Reinweiß glänzend **2032 112** 1/5 06 **165,66**

**+ Notwendiges Zubehör**  
 Busankoppler 3 **2008 00** → 396

**+ Optionales Zubehör**  
 Beschriftungsbögen 33,5 x 67 mm **2872 112** → 223

**Tastsensor 3 Komfort 3fach für KNX**



**Flächenschalter**  
 Reinweiß glänzend **2033 112** 1/5 06 **184,23**

**+ Notwendiges Zubehör**  
 Busankoppler 3 **2008 00** → 396

**+ Optionales Zubehör**  
 Beschriftungsbögen 21,8 x 67 mm **2873 112** → 223

**Tastsensor 3 Komfort 4fach für KNX**



**Flächenschalter**  
 Reinweiß glänzend **2034 112** 1 06 **201,36**

**+ Notwendiges Zubehör**  
 Busankoppler 3 **2008 00** → 396

**+ Optionales Zubehör**  
 Beschriftungsbögen 15,8 x 67 mm **2874 112** → 223

**Tastsensor 3 Komfort 4fach (2+2) für KNX**



**Flächenschalter**  
 Reinweiß glänzend **2035 112** 1 06 **201,36**

**+ Notwendiges Zubehör**  
 Busankoppler 3 **2008 00** → 396

**+ Optionales Zubehör**  
 Tragring Tastsens.3 **1127 00** → 403  
 Beschriftungsbögen 33,5 x 67 mm **2872 112** → 223

Bediengeräte für KNX

Spezifikation Best.-Nr. VE PS EUR/Stk

## Tastsensor 3 Plus Flächenschalter

### Merkmale

- Montage auf Busankoppler 3 oder Busankoppler 3 externer Fühler.
- Demontageschutz durch Verschraubung.
- Grafikdisplay mit Hintergrundbeleuchtung und vielfältigen Anzeigemöglichkeiten, z. B. Temperatur, Uhrzeit, Datum, Alarm- und Hinweistexte.
- Weiße Betriebs-LED.
- Mehrfarbige Status-LED (rot, grün, blau) über die ETS parametrierbar.
- Interner Temperatursensor zum Messen der lokalen Raumtemperatur.

### Tastensoreigenschaften:

- Wippen- oder Tastenfunktion für jede Bedienfläche einstellbar.
- Wippenfunktion: Schalten, Dimmen, Jalousiesteuerung, Wertgeber 1 Byte, Wertgeber 2 Byte, Szenennebenstelle, 2-Kanal-Bedienung und manuelle Lüftersteuerung.
- Tastenfunktion: Schalten, Dimmen, Jalousiesteuerung, Wertgeber 1 Byte, Wertgeber 2 Byte, Szenennebenstelle, 2-Kanal-Bedienung, Reglernebenstelle, Reglerbedienung, Heizungsuhrbedienung und manuelle Lüftersteuerung.
- Reglernebenstelle oder Reglerbedienung: Betriebsmodusumschaltung, (definierte Wahl eines Betriebsmodus oder Wechsel zwischen verschiedenen Betriebsmodi bei Reglernebenstelle), Wechsel des Präsenzzustands, Sollwertverschiebung.
- Sperrobjekt zum Sperren von einzelnen Tasten- bzw. Wippenfunktionen.
- Anzeige einer Alarmmeldung durch Blinken sämtlicher LEDs.
- Mehrfarbige Status-LED (rot, grün, blau) ist global oder jeweils getrennt konfigurierbar. Über den Bus kann eine überlagerte Funktion aktiviert werden, wodurch Farbe und Anzeigeeinformation einzelner Status-LEDs prioritätsbedingt verändert werden können.
- Betriebs-LED EIN, AUS, automatische Abschaltung oder über Objekt schaltbar.
- Kommunikationsobjekt zur Helligkeitssteuerung der Status-LED, Beschriftungsfeldbeleuchtung und Hintergrundbeleuchtung des Displays.

### Raumtemperaturregler-Eigenschaften:

- Betriebsmodi: Komfort, Stand-by, Nacht und Frost- bzw. Hitzeschutz mit jeweils eigenen Temperatursollwerten (für Heizen und bzw. oder Kühlen).
- Komfortverlängerung durch Präsenztaste.
- Frost- bzw. Hitzeschutzumschaltung durch Fensterstatus oder durch Frostschutzautomatik.
- Anzeige der Raumtemperaturregler-Informationen über das Gerätedisplay.
- Wahlweise ein oder zwei Regelkreise.
- Je Heiz- oder Kühlstufe sind verschiedene Regelungsarten konfigurierbar: PI-Regelung (stetige oder schaltende PWM) oder 2-Punkt-Regelung (schaltend).
- Regelparameter für PI-Regler und 2-Punkt-Regler einstellbar.
- Interner Temperatursensor und bis zu zwei externe Temperaturfühler (1 x Objekt, 1 x bedrahtet) zur Raumtemperaturmessung möglich.
- Optionaler externer bedrahteter Fernfühler für z. B. Estrichfühler bei Fußbodenheizung.
- Heizungsuhr mit 28 Schaltzeiten.

### LC-Displayeigenschaften:

- Grafikdisplay mit schaltbarer LED-Hintergrundbeleuchtung.
- 1-Bereichs- oder 2-Bereichsdarstellung.
- Textanzeigen im Display in den Sprachen: Deutsch, Englisch, Niederländisch, Norwegisch, Russisch und Polnisch. Weitere Sprachen im Internet verfügbar.

### Technische Daten

KNX Medium: TP256  
Umgebungstemperatur: -5 °C bis +45 °C  
Schutzklasse: III

### Hinweise

- Professionelle Beschriftung über den Gira Beschriftungsservice [www.beschriftung.gira.de](http://www.beschriftung.gira.de).

### Lieferumfang

- Blanko Beschriftungsschilder liegen bei.

Spezifikation Best.-Nr. VE PS EUR/Stk

## Tastsensor 3 Plus 2fach für KNX



TP

S



### Flächenschalter

Reinweiß glänzend 2042 112 1/5 06 344,18

### + Notwendiges Zubehör

Einen der nachstehenden Artikel:

Busankoppler 3 **2008 00** → 396  
Busankoppler 3 externer Fühler **2009 00** → 396

### + Optionales Zubehör

Beschriftungsbögen 15,8 x 67 mm **2874 112** → 223

## Tastsensor 3 Plus 3fach (1+2) für KNX



TP

S



### Flächenschalter

Reinweiß glänzend 2043 112 1 06 369,88

### + Notwendiges Zubehör

Einen der nachstehenden Artikel:

Busankoppler 3 **2008 00** → 396  
Busankoppler 3 externer Fühler **2009 00** → 396

### + Optionales Zubehör

Tragring Tastsens.3 **1127 00** → 403  
Beschriftungsbögen 33,5 x 67 mm **2872 112** → 223

## Tastsensor 3 Plus 6fach (2+4) für KNX



TP

S



### Flächenschalter

Reinweiß glänzend 2046 112 1 06 569,84

### + Notwendiges Zubehör

Einen der nachstehenden Artikel:

Busankoppler 3 **2008 00** → 396  
Busankoppler 3 externer Fühler **2009 00** → 396

### + Optionales Zubehör

Tragring Tastsens.3 **1127 00** → 403  
Beschriftungsbögen 15,8 x 67 mm **2874 112** → 223

Spezifikation Best.-Nr. VE PS EUR/Stk

**Busankoppler für KNX**

Busankoppler 3 für KNX 

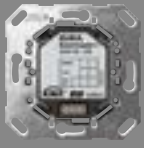

2008 00 1/5 46 58,54

**+ Notwendiges Zubehör**  
Einen der nachstehenden Artikel:

<b>Tastsensor 3 System 55</b>		
Tastsens.3 Basis 1f KNX 5111 00	→	385
Tastsens.3 Basis 2f (1+1) KNX 5112 00	→	385
Tastsens.3 Basis 3f KNX 5113 00	→	385
Tastsens.3 Komfort 1f KNX 5131 00	→	386
Tastsens.3 Komfort 2f (1+1) KNX 5132 00	→	386
Tastsens.3 Komfort 3f KNX 5133 00	→	386
Tastsens.3 Komfort 4f (1+3) KNX 5134 00	→	387
Tastsens.3 Komfort 6f (3+3) KNX 5136 00	→	387
<b>Tastsensor 3 Flächenschalter</b>		
Tastsens.3 Basis 1f KNX 2021 112	→	393
Tastsens.3 Basis 2f KNX 2022 112	→	393
Tastsens.3 Basis 3f KNX 2023 112	→	393
Tastsens.3 Komfort 1f KNX 2031 112	→	394
Tastsens.3 Komfort 2f KNX 2032 112	→	394
Tastsens.3 Komfort 3f KNX 2033 112	→	394
Tastsens.3 Komfort 4f KNX 2034 112	→	394
Tastsens.3 Komfort 4f (2+2) KNX 2035 112	→	394
<b>Bewegungsmelderaufsätze für KNX</b>		
Beweg.m.aufs. 1,10 m Standard KNX 2040 ..	→	438
Beweg.m.aufs. 1,10 m Komfort KNX 2050 ..	→	438
Beweg.m.aufs. 2,20 m Standard KNX 2041 ..	→	439
Beweg.m.aufs. 2,20 m Komfort KNX 2051 ..	→	440

**+ Optionales Zubehör**

Schutzabd. Busankoppler 0015 01	→	403
<b>Tastsensor 3 Plus System 55 bei Betrieb ohne externen Fühler</b>		
Tastsens.3 Plus 2f KNX 5142 00	→	388
Tastsens.3 Plus 5f (2+3) KNX 5145 00	→	388
<b>Tastsensor 3 Plus Flächenschalter bei Betrieb ohne externen Fühler</b>		
Tastsens.3 Plus 2f KNX 2042 112	→	395
Tastsens.3 Plus 3f (1+2) KNX 2043 112	→	395
Tastsens.3 Plus 6f (2+4) KNX 2046 112	→	395

- Merkmale**
- Der Busankoppler 3 stellt die Verbindung zwischen dem KNX System und einem Anwendungsmodul für KNX her.
  - Die Kombination aus dem Busankoppler 3 und einem Anwendungsmodul ergibt eine funktionale Einheit.
  - Im ETS-Projekt wird diese Einheit in Form des Applikationsprogramms des Anwendungsmoduls projiziert.

**Technische Daten**

KNX Medium:	TP256
Anschluss KNX:	Anschluss- und Abzweigklemme
Schutzklasse:	III
Einbautiefe:	22 mm
Umgebungstemperatur:	-25 °C bis +55 °C

**Lieferumfang**  
- Anschluss- und Abzweigklemme für KNX im Lieferumfang enthalten.

Spezifikation Best.-Nr. VE PS EUR/Stk

Einsatz Busankoppler 3 mit Anschluss für externen Fühler für KNX 



2009 00 1/5 06 69,97

**+ Notwendiges Zubehör**  
Einen der nachstehenden Artikel:

<b>Tastsensor 3 Plus System 55</b>		
Tastsens.3 Plus 2f KNX 5142 00	→	388
Tastsens.3 Plus 5f (2+3) KNX 5145 00	→	388
<b>Tastsensor 3 Plus Flächenschalter</b>		
Tastsens.3 Plus 2f KNX 2042 112	→	395
Tastsens.3 Plus 3f (1+2) KNX 2043 112	→	395
Tastsens.3 Plus 6f (2+4) KNX 2046 112	→	395

**+ Optionales Zubehör**

Fernfühler 1493 00	→	402
Schutzabd. Busankoppler 0015 01	→	403

- Merkmale**
- Der Busankoppler 3 stellt die Verbindung zwischen dem KNX System und einem Anwendungsmodul für KNX her.
  - Die Kombination aus dem Busankoppler 3 und einem Anwendungsmodul ergibt eine funktionale Einheit.
  - Im ETS-Projekt wird diese Einheit in Form des Applikationsprogramms des Anwendungsmoduls projiziert.
  - Am Busankoppler 3 mit externem Fühler kann zusätzlich ein Temperaturfernfühler angeschlossen werden. Ein Raumtemperaturregler kann dadurch die Temperatur an einer zusätzlichen Messstelle aufnehmen.

**Technische Daten**

KNX Medium:	TP256
Anschluss KNX:	Anschluss- und Abzweigklemme
Schutzklasse:	III
Einbautiefe:	25 mm
Umgebungstemperatur:	-25 °C bis +55 °C

- Hinweise**
- Der Fernfühler funktioniert **nur** in Kombination mit einem Tastsensor 3 Plus.

**Lieferumfang**  
- Anschluss- und Abzweigklemme für KNX im Lieferumfang enthalten.

Bediengeräte für KNX

Spezifikation Best.-Nr. VE PS EUR/Stk



**Querverweis**  
Sortimentsübersicht und Funktionsbeschreibung → 407

**Taster-Busankoppler Wassergeschützt Aufputz**

Der Taster-Busankoppler ist die Schnittstelle zwischen dem KNX System und dem Anwender.

**Merkmale**

**Tastenfunktion**

- Schalten, Dimmen, Jalousie, Wertgeber 1 Byte und Szenennebenstelle.
- Funktion Schalten: Befehl beim Drücken und Loslassen der Tasten parametrierbar (EIN, AUS, UM, keine Reaktion).
- Funktion Dimmen: Befehl beim Drücken der Tasten parametrierbar (Heller-EIN, Dunkler-AUS, Heller- bzw. Dunkler-UM, Heller-UM, Dunkler-UM, keine Reaktion).
- Funktion Jalousie: Befehl beim Drücken der Tasten parametrierbar (AUF, AB, keine Reaktion).
- Funktion Wertgeber 1 Byte: Funktionsweise konfigurierbar.
- Funktion Szenennebenstelle: Funktionsweise konfigurierbar (mit oder ohne Speicherfunktion bei langem Tastendruck).

**Technische Daten**

KNX Medium:	TP256
Anschluss KNX:	Anschluss- und Abzweigklemme
Schutzart:	IP44
Schutzklasse:	III
Umgebungstemperatur:	-25 °C bis +55 °C
Relative Luftfeuchtigkeit:	5 bis 93 % (keine Betauung)

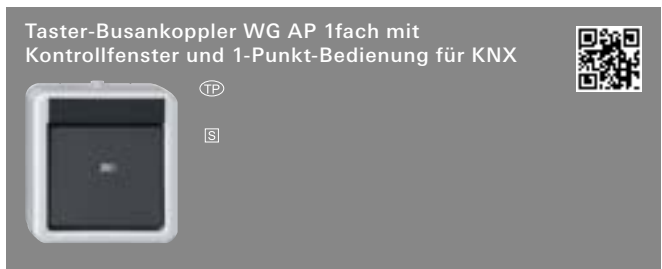

Grau 5151 30 1 06 92,00

**+ Optionales Zubehör**  
BSF blanko BSS f. Schalter/Taster 0018 00 → 180  
Beschriftungsbögen 54,5 x 7 mm 1453 00 → 222

**Merkmale**

- Bei 1-Punkt-Bedienung (schräg stehende Wippe) kann die Wippe nur einseitig (unten) bedient werden.
- Taster-Busankoppler im System Wassergeschützt Aufputz (IP44).
- Funktionen der Status-LED: Rote LED kann wahlweise zur Orientierungsbeleuchtung, Betätigungsanzeige oder Statusanzeige dienen.

**Lieferumfang**

- Anschluss- und Abzweigklemme für KNX im Lieferumfang enthalten.

Spezifikation Best.-Nr. VE PS EUR/Stk

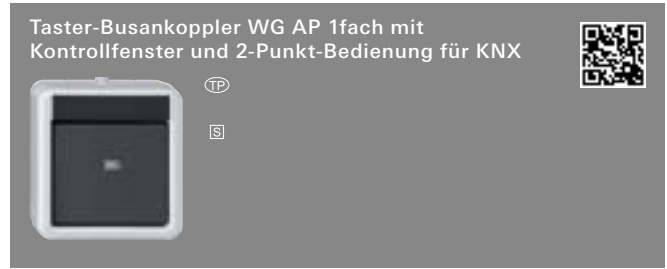

Grau 5152 30 1 06 101,17

**+ Optionales Zubehör**  
BSF blanko BSS f. Schalter/Taster 0018 00 → 180  
Beschriftungsbögen 54,5 x 7 mm 1453 00 → 222

**Merkmale**

- Bei 2-Punkt-Bedienung (gerade stehende Wippe) kann die Wippe beidseitig (z. B. oben / unten) bedient werden.
- Taster-Busankoppler im System Wassergeschützt Aufputz (IP44).
- Funktionen der Status-LED: Rote LED kann wahlweise zur Orientierungsbeleuchtung, Betätigungsanzeige oder Statusanzeige dienen.
- Bedienkonzepte Wippen- oder Tastenfunktion einstellbar.

**Wippenfunktion**

- Schalten, Dimmen und Jalousie.
- Befehl bei Wippenbetätigung oben und unten parametrierbar (EIN, AUS, UM, keine Reaktion).
- Befehl bei Wippenbetätigung oben und unten parametrierbar (Heller-EIN, Dunkler-AUS, Heller/Dunkler-UM, Heller-UM, Dunkler-UM, keine Reaktion).
- Befehl bei Wippenbetätigung parametrierbar (Wippe oben: AUF / Wippe unten: AB, Wippe oben: AB / Wippe unten: AUF).

**Lieferumfang**

- Anschluss- und Abzweigklemme für KNX im Lieferumfang enthalten.



Grau 5161 30 1 06 98,55

**+ Optionales Zubehör**  
BSF blanko BSS f. Schalter/Taster 0018 00 → 180  
Beschriftungsbögen 54,5 x 7 mm 1453 00 → 222

**Merkmale**

- Bei 1-Punkt-Bedienung (schräg stehende Wippe) kann die Wippe nur einseitig (unten) bedient werden.
- Taster-Busankoppler im System Wassergeschützt Aufputz (IP44).

**Lieferumfang**

- Anschluss- und Abzweigklemme für KNX im Lieferumfang enthalten.

Bediengeräte für KNX

Spezifikation Best.-Nr. VE PS EUR/Stk

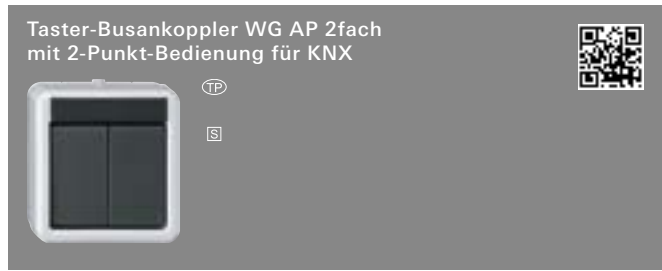

Grau **5162 30** 1 06 **111,68**

**+ Optionales Zubehör**

BSF blanko BSS f. Schalter/Taster **0018 00** → 180  
 Beschriftungsbögen 54,5 x 7 mm **1453 00** → 222

**Merkmale**

- Bei 2-Punkt-Bedienung (gerade stehende Wippe) kann die Wippe beidseitig (z. B. oben / unten) bedient werden.
- Taster-Busankoppler im System Wassergeschützt Aufputz (IP44).
- Bedienkonzepte Wippen- oder Tastenfunktion einstellbar.

**Wippenfunktion**

- Schalten, Dimmen und Jalousie.
- Befehl bei Wippenbetätigung oben und unten parametrierbar (EIN, AUS, UM, keine Reaktion).
- Befehl bei Wippenbetätigung oben und unten parametrierbar (Heller-EIN, Dunkler-AUS, Heller/Dunkler-UM, Heller-UM, Dunkler-UM, keine Reaktion).
- Befehl bei Wippenbetätigung parametrierbar (Wippe oben: AUF / Wippe unten: AB, Wippe oben: AB / Wippe unten: AUF).

**Lieferumfang**

- Anschluss- und Abzweigklemme für KNX im Lieferumfang enthalten.

**Tasterschnittstellen Standard**

**Merkmale**

**Allgemein**

- Je nach Variante zwei, vier oder acht unabhängige Kanäle, die in Abhängigkeit der ETS-Parametrierung als Eingänge oder als Ausgänge arbeiten.
- Gemeinsames Bezugspotential für alle Kanäle.
- Ausgänge: Anschluss von LED. Kurzschlussfest, überlastgeschützt und verpolungssicher. Parallelschalten von Ausgängen möglich, für Verbraucher mit höherem Strombedarf.
- Eingänge: Impulsstrom zur Vermeidung von Kontaktverschmutzung durch Oxidschichtbildung auf den angeschlossenen Kontakten.
- Kanäle können einzeln aktiviert und deaktiviert werden.

**Je nach gewählter Kanalfunktion mögliche Parametrierung**

- Kontaktart ist einstellbar.
- Schalten: Befehl beim Drücken und/oder Loslassen ist einstellbar (keine Reaktion; Einschalten; Ausschalten; Umschalten).
- Zwangsstellung: Befehl beim Drücken und/oder Loslassen ist einstellbar (keine Reaktion; Zwang aktiv, Einschalten; Zwang aktiv, Ausschalten; Zwang inaktiv).
- Dimmen und Farbtemperatur: Befehl beim Drücken, die Zeit zwischen Schalten und Dimmen, das Dimmen in verschiedenen Stufen, die Telegrammwiederholung bei langer Betätigung und das Senden eines Stopptelegramms bei Ende der Betätigung ist einstellbar.
- Jalousie / Rollläden / Markise / Dachfenster: Befehl beim Drücken und die Befehlsreihenfolge ist einstellbar.
- Wertgeber: Datenpunkttyp, Wertebereich und der Wert ist einstellbar. Optional kann die Wertverstellung über langen Tastendruck aktiviert werden.
- Szenennebenstelle: Szenennummer kann bei kurzem Tastendruck aufgerufen oder umgeschaltet werden. Bei langem Tastendruck wird optional die Speicherfunktion durchgeführt.
- Kurzer und langer Tastendruck: Durch einen Tastendruck können bis zu zwei Telegramme auf den KNX Bus ausgesendet werden. Das Sendeverhalten kann eingestellt und die Zeit für kurze und lange Betätigung angepasst werden. Die Funktionsweise der Kanäle ist getrennt voneinander einstellbar.
- Raumtemperaturregler-Bedienstelle: Die Funktionsweise (Betriebsmodusumschaltung, Zwang-Betriebsmodusumschaltung, Präsenzfunktion und Solltemperaturverschiebung) ist einstellbar.

Spezifikation Best.-Nr. VE PS EUR/Stk

- Verhalten nach Busspannungswiederkehr ist einstellbar.
- Sperrfunktion ist einstellbar.
- Zyklisches Senden ist einstellbar.

**Technische Daten**

KNX Medium: TP256  
 Ausgangsspannung: DC 3,3 V SELV  
 Ausgangsstrom pro Kanal: 3,3 mA  
 Länge Leitungssatz: 25 cm, verlängerbar auf max. 10 m  
 Schutzart: IP20  
 Schutzklasse: III  
 Umgebungstemperatur: -5°C bis +45°C

**Hinweise**

- KNX Data Secure kompatibel
- Updatefähigkeit über den Gira Projekt Assistenten (GPA).



**5182 00** 1/5 06 **45,30**

**+ Optionales Zubehör**

Wipptaster Schließer + N-Kl. **3150 00** → 213  
 Wipptaster Schließer **3151 00** → 213  
 Wipptaster Schließer sMK **3152 00** → 214  
 Wipptaster Wechsler 2f **3155 00** → 214  
 Wipptaster Wechsler **3156 00** → 215  
 Wipptaster 4f Schließer **3147 00** → 215

**Technische Daten**

Anzahl der Eingänge: 2  
 Abmessungen (LxBxH): 43,0 x 28,5 x 15,4 mm  
 Stromaufnahme KNX: 4 bis 7 mA  
 KNX: Anschluss- und Abzweigklemme  
 Eingangsleitung: Leitungssatz 3-adrig

**Lieferumfang**

- Anschluss- und Abzweigklemme für KNX
- Leitungssatz 3-adrig



**5184 00** 1/5 06 **63,12**

**+ Optionales Zubehör**

Wipptaster Schließer + N-Kl. **3150 00** → 213  
 Wipptaster Schließer **3151 00** → 213  
 Wipptaster Schließer sMK **3152 00** → 214  
 Wipptaster Wechsler 2f **3155 00** → 214  
 Wipptaster Wechsler **3156 00** → 215  
 Wipptaster 4f Schließer **3147 00** → 215

**Technische Daten**

Anzahl der Eingänge: 4  
 Abmessungen (LxBxH): 43,0 x 28,5 x 15,4 mm  
 Stromaufnahme KNX: 4 bis 9 mA  
 KNX: Anschluss- und Abzweigklemme  
 Eingangsleitung: Leitungssatz 5-adrig

Spezifikation Best.-Nr. VE PS EUR/Stk

## Lieferumfang

- Anschluss- und Abzweigklemme für KNX
- Leitungssatz 5-adrig



5188 00 1/5 06 101,80

## + Optionales Zubehör

Wipptaster Schließer + N-Kl. <b>3150 00</b>	→	213
Wipptaster Schließer <b>3151 00</b>	→	213
Wipptaster Schließer sMK <b>3152 00</b>	→	214
Wipptaster Wechsler 2f <b>3155 00</b>	→	214
Wipptaster Wechsler <b>3156 00</b>	→	215
Wipptaster 4f Schließer <b>3147 00</b>	→	215

## Technische Daten

Anzahl der Eingänge:	8
Abmessungen (LxBxH):	43,5 x 35,5 x 15,4 mm
Stromaufnahme KNX:	4 bis 12 mA
KNX:	Anschluss- und Abzweigklemme
Eingangsleitung:	2x Leitungssatz 5-adrig

## Lieferumfang

- Anschluss- und Abzweigklemme für KNX
- 2x Leitungssatz 5-adrig

Spezifikation Best.-Nr. VE PS EUR/Stk

## Tasterschnittstellen Komfort

### Merkmale

- Je nach Variante zwei, vier oder acht unabhängige Kanäle, die in Abhängigkeit der ETS-Parametrierung als Eingänge oder als Ausgänge arbeiten.
- Gemeinsames Bezugspotential für alle Kanäle.
- Ausgänge: Anschluss von LED. Kurzschlussfest, überlastgeschützt und verpolungssicher. Parallelschalten von Ausgängen möglich, für Verbraucher mit höherem Strombedarf
- Eingänge: Impulsstrom zur Vermeidung von Kontaktverschmutzung durch Oxidschichtbildung auf den angeschlossenen Kontakten.
- Kanäle können einzeln aktiviert und deaktiviert werden.
- Nebeneinanderliegende aktivierte Kanäle können kombiniert werden.

### Je nach gewählter Kanalfunktion mögliche Parametrierung

- Kontaktart ist einstellbar.
- Schalten: Befehl beim Drücken und/oder Loslassen ist einstellbar (keine Reaktion; Einschalten; Ausschalten; Umschalten).
- Zwangsstellung: Befehl beim Drücken und/oder Loslassen ist einstellbar (keine Reaktion; Zwang aktiv, Einschalten; Zwang aktiv, Ausschalten; Zwang inaktiv).
- Dimmen und Farbtemperatur: Befehl beim Drücken, die Zeit zwischen Schalten und Dimmen, das Dimmen in verschiedenen Stufen, die Telegrammwiederholung bei langer Betätigung und das Senden eines Stopptelegramms bei Ende der Betätigung ist einstellbar.
- Jalousie / Rollläden / Markise / Dachfenster: Befehl beim Drücken und die Befehlsreihenfolge ist einstellbar.
- Wertgeber: Datenpunktyp, Wertebereich und der Wert ist einstellbar. Optional kann die Wertverstellung über langen Tastendruck aktiviert werden.
- Szenen nebenstelle: Szenennummer kann bei kurzem Tastendruck aufgerufen oder umgeschaltet werden. Bei langem Tastendruck wird optional die Speicherfunktion durchgeführt.
- Kurzer und langer Tastendruck: Durch einen Tastendruck können bis zu zwei Telegramme auf den KNX Bus ausgesendet werden. Das Sendeverhalten kann eingestellt und die Zeit für kurze und lange Betätigung angepasst werden. Die Funktionsweise der Kanäle ist getrennt voneinander einstellbar.
- Raumtemperaturregler-Bedienstelle: Die Funktionsweise (Betriebsmodusumschaltung, Zwang-Betriebsmodusumschaltung, Präsenzfunktion und Solltemperaturverschiebung) ist einstellbar.
- Verhalten nach Busspannungswiederkehr ist einstellbar.
- Sperrfunktion ist einstellbar.
- Zyklisches Senden ist einstellbar.
- Kanalfunktion "Tür-/Fensterstatus": Bei Verwendung von Tür- oder Fensterkontakten können die verschiedenen Fenster- oder Türzustände ausgewertet (offen, geschlossen, gekippt, verriegelt, entriegelt) werden.
- Auswertung eines Leckage-/Betauungssensors.
- Temperaturmessung durch angeschlossenen Fühler möglich.
- Temperaturmessung kann durch externen Wert über Bus ergänzt werden. Messwerte können gewichtet und abgeglichen werden.

### Impulszähler

- Zählintervall ist einstellbar.
- Anzahl der erforderlichen Impulse am Eingang pro gemeldetem Zählimpuls auf dem KNX Bus parametrierbar.
- Anzahl der erforderlichen Zählimpulse für eine Zählerstandsänderung parametrierbar.
- Jeder Kanal beinhaltet einen Hauptzähler und einen Zwischenzähler.
- Hauptzähler und Zwischenzähler können getrennt voneinander als Vorwärts- oder Rückwärtszähler eingestellt werden.
- Start- und Endwerte der Zähler können über Parameter oder Kommunikationsobjekt vorgegeben werden.
- Zählerstand kann über den KNX abgefragt werden oder automatisch ausgesendet werden.
- Verhalten nach Ablauf des Zählers ist parametrierbar.
- Impulszähler kann über den KNX Bus zurückgesetzt (Zählerreset) werden.



Spezifikation Best.-Nr. VE PS EUR/Stk

**Logikfunktionen**

- Das Gerät verfügt über acht interne Logikfunktionen.
- Eingang invertieren.
- Logikgatter mit bis zu vier Eingängen: UND, ODER, Exklusives ODER, invertiertes UND, invertiertes ODER, invertiertes Exklusives ODER, UND mit Rückführung.
- 1-Bit-auf-1-Byte-Umsetzer mit Eingangsfiler, Sperrobjekt und Vorgabe der Ausgabewerte.
- Sperrglied mit Filter- und Zeitfunktionen und Sperrobjekt.
- Vergleicher für Werte mit neun verschiedenen Eingangsdatenformaten und vielen Vergleichsoperationen.
- Grenzwertschalter mit Hysterese mit oberem und unterem Schwellwert bei neun verschiedenen Eingangsdatenformaten, inkl. Vorgabe der 1-Bit-Ausgabewerte.
- Die Logikfunktionen besitzen eigene KNX Kommunikationsobjekte und können Telegramme der Tasterschnittstelle oder anderer Busgeräte verarbeiten.

**Technische Daten**

KNX Medium:	TP256
Ausgangsspannung:	max. 3,2 mA
LED-Strom:	2,2 mA pro Ausgang
Länge Leitungssatz:	25 cm, verlängerbar auf max. 30 m
Schutzart:	IP20
Schutzklasse:	III
Umgebungstemperatur:	-5 °C bis +45 °C

**Hinweise**

- KNX Data Secure kompatibel.
- Updatefähigkeit über den Gira Projekt Assistenten (GPA).



5192 00 1/5 06 67,19

**+ Optionales Zubehör**

Fernfühler <b>1493 00</b>	→	402
Leckagesensor <b>5068 00</b>	→	476
Betauungssensor <b>5069 00</b>	→	476
Wipptaster Schließer + N-Kl. <b>3150 00</b>	→	213
Wipptaster Schließer <b>3151 00</b>	→	213
Wipptaster Schließer sMK <b>3152 00</b>	→	214
Wipptaster Wechsler 2f <b>3155 00</b>	→	214
Wipptaster Wechsler <b>3156 00</b>	→	215
Wipptaster 4f Schließer <b>3147 00</b>	→	215

**Technische Daten**

Anzahl der Eingänge:	2
Abmessungen (LxBxH):	43,0 x 28,5 x 15,4 mm
Stromaufnahme KNX:	5 bis 10 mA
KNX:	Anschluss- und Abzweigklemme
Eingangsleitung:	Leitungssatz 3-adrig

**Lieferumfang**

- Anschluss- und Abzweigklemme für KNX
- Leitungssatz 3-adrig

Spezifikation Best.-Nr. VE PS EUR/Stk



5194 00 1/5 06 89,58

**+ Optionales Zubehör**

Fernfühler <b>1493 00</b>	→	402
Leckagesensor <b>5068 00</b>	→	476
Betauungssensor <b>5069 00</b>	→	476
Wipptaster Schließer + N-Kl. <b>3150 00</b>	→	213
Wipptaster Schließer <b>3151 00</b>	→	213
Wipptaster Schließer sMK <b>3152 00</b>	→	214
Wipptaster Wechsler 2f <b>3155 00</b>	→	214
Wipptaster Wechsler <b>3156 00</b>	→	215
Wipptaster 4f Schließer <b>3147 00</b>	→	215

**Technische Daten**

Anzahl der Eingänge:	4
Abmessungen (LxBxH):	43,0 x 28,5 x 15,4 mm
Stromaufnahme KNX:	5 bis 12 mA
KNX:	Anschluss- und Abzweigklemme
Eingangsleitung:	Leitungssatz 5-adrig

**Lieferumfang**

- Anschluss- und Abzweigklemme für KNX
- Leitungssatz 5-adrig



5198 00 1/5 06 154,74

**+ Optionales Zubehör**

Fernfühler <b>1493 00</b>	→	402
Leckagesensor <b>5068 00</b>	→	476
Betauungssensor <b>5069 00</b>	→	476
Wipptaster Schließer + N-Kl. <b>3150 00</b>	→	213
Wipptaster Schließer <b>3151 00</b>	→	213
Wipptaster Schließer sMK <b>3152 00</b>	→	214
Wipptaster Wechsler 2f <b>3155 00</b>	→	214
Wipptaster Wechsler <b>3156 00</b>	→	215
Wipptaster 4f Schließer <b>3147 00</b>	→	215

**Technische Daten**

Anzahl der Eingänge:	8
Abmessungen (LxBxH):	43,5 x 35,5 x 15,4 mm
Stromaufnahme KNX:	5 bis 18 mA
KNX:	Anschluss- und Abzweigklemme
Eingangsleitung:	2x Leitungssatz 5-adrig

**Lieferumfang**

- Anschluss- und Abzweigklemme für KNX
- 2x Leitungssatz 5-adrig

Spezifikation Best.-Nr. VE PS EUR/Stk

## Stetigregler und Objektregler mit Tasterschnittstelle 4fach

Die Stetigregler Unterputz und die Objektregler vereinen die Funktionen eines Busankopplers für KNX, eines Raumtemperaturreglers mit Sollwertvorgabe und die eines Binäreingangs.

### Merkmale

- An den Binäreingang können vier potenzialfreie Kontakte angeschlossen werden.
- Der Eingang 1 kann zum Anschluss eines Fernfühlers für die Temperaturmessung im Fußboden benutzt werden.
- Zwei Eingänge sind als Ausgänge (max. 0,8 mA) parametrierbar.
- Die Reglerfunktion dient zur Raumtemperaturregelung. Der Regler erfasst mit einem internen bzw. externen Temperaturfühler die aktuelle Raumtemperatur und verarbeitet diese mit einem einstellbaren Sollwert zu einer Stellgröße. Es können damit Stellantriebe mit stetigem Stellsignal als auch mit schaltendem Stellsignal angesteuert werden.

### Regler

- 5 Betriebsarten: Komfort, Stand-by, Nacht, Frost- bzw. Hitzeschutz und Reglersperre (z. B. Taupunkt-Betrieb).
- Heiz-/ Kühlfunktionen: Heizen, Kühlen, Heizen und Kühlen, Grund- und Zusatzheizen, Grund- und Zusatzkühlen.
- Voreingestellte Regelparameter für gängige Heiz- bzw. Kühlkörper.
- Regler abschaltbar (Taupunktbetrieb) bzw. Regler oder Bedienung des Reglers sperrbar.
- Ventilschutzfunktion (Ventil wird zyklisch alle 24 Stunden geöffnet).
- Regelungsarten: Stetige PI-Regelung, schaltende PI-Regelung (PWM) und schaltende 2-Punkt-Regelung (Ein/Aus).
- Temperaturerfassung über einen internen und/oder externen Fühler (Mittelwertbildung für große Räume).

### Eingänge

- Freie Zuordnung der Funktionen Schalten, Dimmen, Jalousie und Wertgeber zu den Eingängen.
- Sperrobject zum Sperren einzelner Eingänge.
- Verhalten bei Busspannungswiederkehr für jeden Eingang separat parametrierbar.
- Telegrammratenbegrenzung.
- Funktion Schalten: zwei unabhängige Schaltobjekte für jeden Eingang vorhanden und einzeln freischaltbar, Befehl bei steigender und fallender Flanke unabhängig einstellbar (EIN, AUS, UM, keine Reaktion).
- Funktion Dimmen: Einflächigen- und Zweiflächenbedienung, Zeit zwischen Dimmen und Schalten und Dimmschrittweite einstellbar, Telegramm-Wiederholung und Stopp-Telegramm senden möglich.
- Funktion Jalousie: Befehl bei steigender Flanke einstellbar (keine Funktion, AUF, AB, UM), Bedienkonzept parametrierbar (Step - Move - Step bzw. Move - Step), Zeit zwischen Kurz- und Langzeitbetrieb einstellbar, Lamellenverstellzeit einstellbar.
- Funktion Wertgeber und Lichtszenennebenstelle: Flanke (Taster als Schließer, Taster als Öffner, Schalter) und Wert bei Flanke parametrierbar, Wertverstellung bei Taster über langen Tastendruck für Wertgeber möglich, Lichtszenennebenstelle mit bzw. ohne Speicherfunktion.
- Funktion Temperaturfühler: Ein Kanal der Tasterschnittstelle kann als externer Temperaturfühler für den Raumtemperaturregler genutzt werden.

### Ausgänge

- Unabhängiges Schalten der max. zwei Ausgänge.

### Technische Daten

KNX Medium: TP256  
 Umgebungstemperatur: -5 °C bis +45 °C  
 Leitungslänge  
 - Ein- und Ausgänge: max. 5 m  
 - Temperaturfühler: max. 50 m

### Hinweise

- Es ist kein separater Busankoppler notwendig.
- Bei Anschluss der externen Eingänge wird die Verwendung einer Schalterklemmdose empfohlen.

Spezifikation Best.-Nr. VE PS EUR/Stk

## Stetigregler mit Tasterschnittstelle 4fach für KNX



### System 55

Cremeweiß glänzend	2100 01	1 06	353,15
Reinweiß glänzend	2100 03	1 06	353,15
Reinweiß seidenmatt	2100 27	1 06	353,15
Anthrazit	2100 28	1 06	355,79
Farbe Alu	2100 26	1 06	360,07
Schwarz matt	2100 005	1 06	360,07
Grau matt	2100 015	1 06	360,07
Edelstahl	2100 600	1 06	367,60

### Flächenschalter

Reinweiß glänzend	2100 112	1 06	356,06
-------------------	----------	------	--------

### + Optionales Zubehör

Fernfühler 1493 00	→	402
Betauungssensor 5069 00	→	476
Leckagesensor 5068 00	→	476

### Merkmale

- Mit dem Stellrad wird der Sollwert verschoben.
- Ein Präsenztaster dient zur Umschaltung zwischen Komfort- und Stand-by-Betrieb.
- Die aktuellen Zustände werden am Stetigregler durch LEDs angezeigt.

### Technische Daten

Einbautiefe: 23 mm

## Objektregler mit Tasterschnittstelle 4fach für KNX



### System 55

Cremeweiß glänzend	2101 01	1 06	152,70
Reinweiß glänzend	2101 03	1 06	152,70
Reinweiß seidenmatt	2101 27	1 06	152,70
Anthrazit	2101 28	1 06	154,74
Farbe Alu	2101 26	1 06	156,77
Schwarz matt	2101 005	1 06	156,77
Grau matt	2101 015	1 06	156,77
Edelstahl	2101 600	1 06	158,81

### Flächenschalter

Reinweiß glänzend	2101 112	1 06	154,74
-------------------	----------	------	--------

### + Optionales Zubehör

Fernfühler 1493 00	→	402
Betauungssensor 5069 00	→	476
Leckagesensor 5068 00	→	476

### Technische Daten

Einbautiefe: 23 mm

### Hinweise

- Der Objektregler besitzt keine Bedien- oder Anzeigeelemente.

Spezifikation Best.-Nr. VE PS EUR/Stk

**Datenschnittstelle**



2024 00 1 06 311,79

**+ Notwendiges Zubehör**

- Abd. TAE USB **0276 ..**
- System 55 → 77
- Flächenschalter → 153
- Abd. BSF TAE USB **0876 ..** → 77

**Anschlusskabel**

USB-Anschlusskabel **0903 00** → 477

**Merkmale**

- Ankopplung von PC an KNX Anlagen.
- Adressierung, Programmierung und Diagnose von KNX Geräten.
- Kompatibel zu KNX Data-Secure-Produkten.
- Schneller Download der Applikationen (Long Frame Unterstützung ab ETS5).
- Kompatibel zu ETS4, ETS5 (und höher).

**Technische Daten**

KNX Medium:	TP256
Anschlüsse	
- KNX:	Anschluss- und Abzweigklemme Typ B, Version 2.0
- USB-Buchse:	USB 2.0 (auch kompatibel zu USB 1.1 und USB 3.0)
Übertragungsprotokoll:	
Montage:	in Gerätedose nach DIN 49073
Einbautiefe:	33 mm
Umgebungstemperatur:	-5 °C bis +45 °C

**Hinweise**

- Kompatibel zum Gira HomeServer ab Version 4.9.

**Lieferumfang**

- Anschluss- und Abzweigklemme für KNX im Lieferumfang enthalten.

Spezifikation Best.-Nr. VE PS EUR/Stk

**Zubehör**



0903 00 1 06 16,48

**+ Notwendiges Zubehör**

- USB-Datenschnittst. REG **2014 00** → 450
- USB-Datenschnittst.eins. **2024 00** → 451

**Merkmale**

- USB-Anschlusskabel zur Verbindung der USB-Datenschnittstelle Unterputz oder REG mit dem PC.
- Steckertyp A-B.

**Technische Daten**

Anschlussleitung	
- Länge:	3 m



Schwarz 1493 00 1 02 30,78

**+ Notwendiges Zubehör**

- Einen der nachstehenden Artikel:**
- S3000 RTR-Eins. + Fühleranschluss **5395 00** → 246
  - Busankoppler 3 externer Fühler **2009 00** → 396
  - Stetigregler Tasterschnittst. 4f KNX **2100 ..** → 401
  - Objektregler Tasterschnittst. 4f KNX **2101 ..** → 401
  - Tastsens.4.95 Komfort 1f OneKNX **5001 ..**
  - Tastsens.4.95 Komfort 2f OneKNX **5002 ..**
  - Tastsens.4.95 Komfort 4f OneKNX **5004 ..**
  - Tastsens.4.55 Komfort 1f OneKNX **5041 00**
  - Tastsens.4.55 Komfort 2f OneKNX **5042 00**
  - Tastsens.4.55 Komfort 3f OneKNX **5043 00**
  - Schaltaktor 1f 16 A UP Binäreing. 3f **5061 00** → 445
  - Schalt-/Jal.aktor 2f/1f 16 A UP **5062 00** → 446
  - Dimmaktor 1f 200 W UP Binäreing. 3f **5065 00** → 447

**Merkmale**

- Fernfühler mit 4 m Zuleitung (2 x 0,5 mm<sup>2</sup>), verlängerbar auf 50 m.
- Fühler in Kunststoffkappe mit 7,8 mm Durchmesser und 20 mm Länge.

**Hinweise**

- Fernfühler im Fußboden in ein Leerrohr verlegen.

Bediengeräte für KNX

Spezifikation Best.-Nr. VE PS EUR/Stk



zweiter Tragring **1127 00** 5/25 06 **6,18**

**+ Optionales Zubehör**

Tastsens.3 Basis 2f (1+1) KNX <b>5112 00</b>	→	385
Tastsens.3 Komfort 2f (1+1) KNX <b>5132 00</b>	→	386
Tastsens.3 Komfort 4f (1+3) KNX <b>5134 00</b>	→	387
Tastsens.3 Komfort 6f (3+3) KNX <b>5136 00</b>	→	387
Tastsens.3 Plus 5f (2+3) KNX <b>5145 00</b>	→	388
Tastsens.3 Komfort 4f (2+2) KNX <b>2035 112</b>	→	394
Tastsens.3 Plus 3f (1+2) KNX <b>2043 112</b>	→	395
Tastsens.3 Plus 6f (2+4) KNX <b>2046 112</b>	→	395

**Merkmale**

- Zur Befestigung von Tastsensor 3 auf Gerätedosen.

**Lieferumfang**

- Inkl. Befestigungsschrauben.

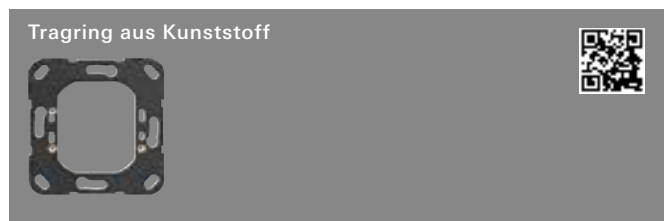

**5338 00** 1/5 06 **18,04**

**+ Optionales Zubehör**

RF Tastsens. 1f <b>5101 00</b>	→	410
RF Tastsens. 3f <b>5103 00</b>	→	410
Gira eNet Funk Wandsender 1f BSF <b>5331 ..</b>	→	520
Ruftastenmodul 3f <b>5333 ..</b>	→	520

**Merkmale**

- Zur Befestigung von eNet Funk Wandsender, RF Tastsensor für KNX auf Gerätedosen.

**Lieferumfang**

- Inkl. Befestigungsschrauben.



Schwarz **0015 01** 5 06 **0,55**

**+ Optionales Zubehör**

Busankoppler 3 <b>2008 00</b>	→	396
Busankoppler 3 externer Fühler <b>2009 00</b>	→	396

**Merkmale**

- Abdeckung zum Schutz des Busankopplers gegen Verschmutzungen.
- Die Schutzabdeckung wird z. B. dann eingesetzt, wenn die Geräte bereits vor dem Tapezieren bzw. Streichen der Wände installiert sind.
- Die Schutzabdeckung wird einfach auf den Einsatz aufgesteckt.

Spezifikation Best.-Nr. VE PS EUR/Stk

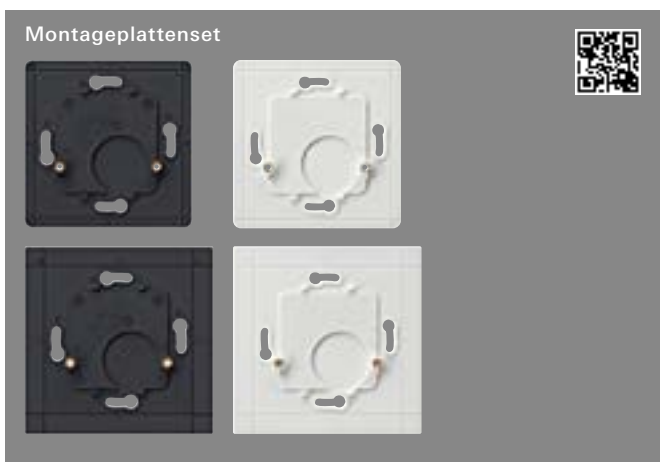

**System 55**  
4 Platten **5339 00** 1 42 **8,27**

**+ Notwendiges Zubehör**

Einen der nachstehenden Artikel:

RF Tastsens. 1f <b>5101 00</b>	→	410
RF Tastsens. 3f <b>5103 00</b>	→	410
Gira eNet Funk Wandsender 1f BSF <b>5331 ..</b>	→	520
Ruftastenmodul 3f <b>5333 ..</b>	→	520

**Merkmale**

- Montageplattenset für Abdeckrahmen System 55.
- Die Montageplatten dienen als Adapterplatte zur Befestigung der Funk Wandsender auf glatten oder transparenten Oberflächen, z. B. Glasscheiben.
- Die Montageplatte ermöglicht ein optisch sauberen Abschluss auf der Rückseite der Oberfläche.
- Abbrechbar: dadurch auch zum Aufbau von Mehrfachkombinationen oder zur Montage auf Gerätedosen geeignet.



**0570 00** 1/5 06 **118,50**

**+ Optionales Zubehör**

Schutzabd. Busankoppler <b>0015 01</b>	→	403
--	---	-----

**Merkmale**

- Der Busankoppler ist die Schnittstelle zwischen dem Bus und dem Anwendungsmodul für KNX wie z. B. Info-Display, Datenschnittstelle RS232, Automatikschalter.
- Die Busankopplung kann Telegramme empfangen, aussenden und auswerten.
- Die Busankopplung enthält die Adressen, das Systemprogramm und auch anwenderspezifische Programme.
- Freigabe der Programmierung der physikalischen Adresse durch Betätigen der Programmier Taste.
- Zustandsanzeige durch rote Programmier-LED.

**Technische Daten**

KNX Medium:	TP256
Anschluss KNX:	Anschluss- und Abzweigklemme
Einbautiefe:	23 mm
Umgebungstemperatur:	-5 °C bis +45 °C

**Hinweise**

- Nur für Gerätedose mit Schraubbefestigung geeignet.

**Lieferumfang**

- Anschluss- und Abzweigklemme für KNX im Lieferumfang enthalten.

Bediengeräte für KNX





# Gira KNX RF

- 407 — RF Bedienelemente für KNX
- 410 — RF Tastsensoren für KNX
- 411 — RF Wandsender für KNX
- 411 — RF Handsender für KNX
- 412 — RF Systemgeräte für KNX

## Gira Akademie & Die neue Form des Lernens.

Zu diesen Produkten bietet die Gira Akademie Schulungsinhalte an, weitere Informationen auf [www.akademie.gira.de](http://www.akademie.gira.de)

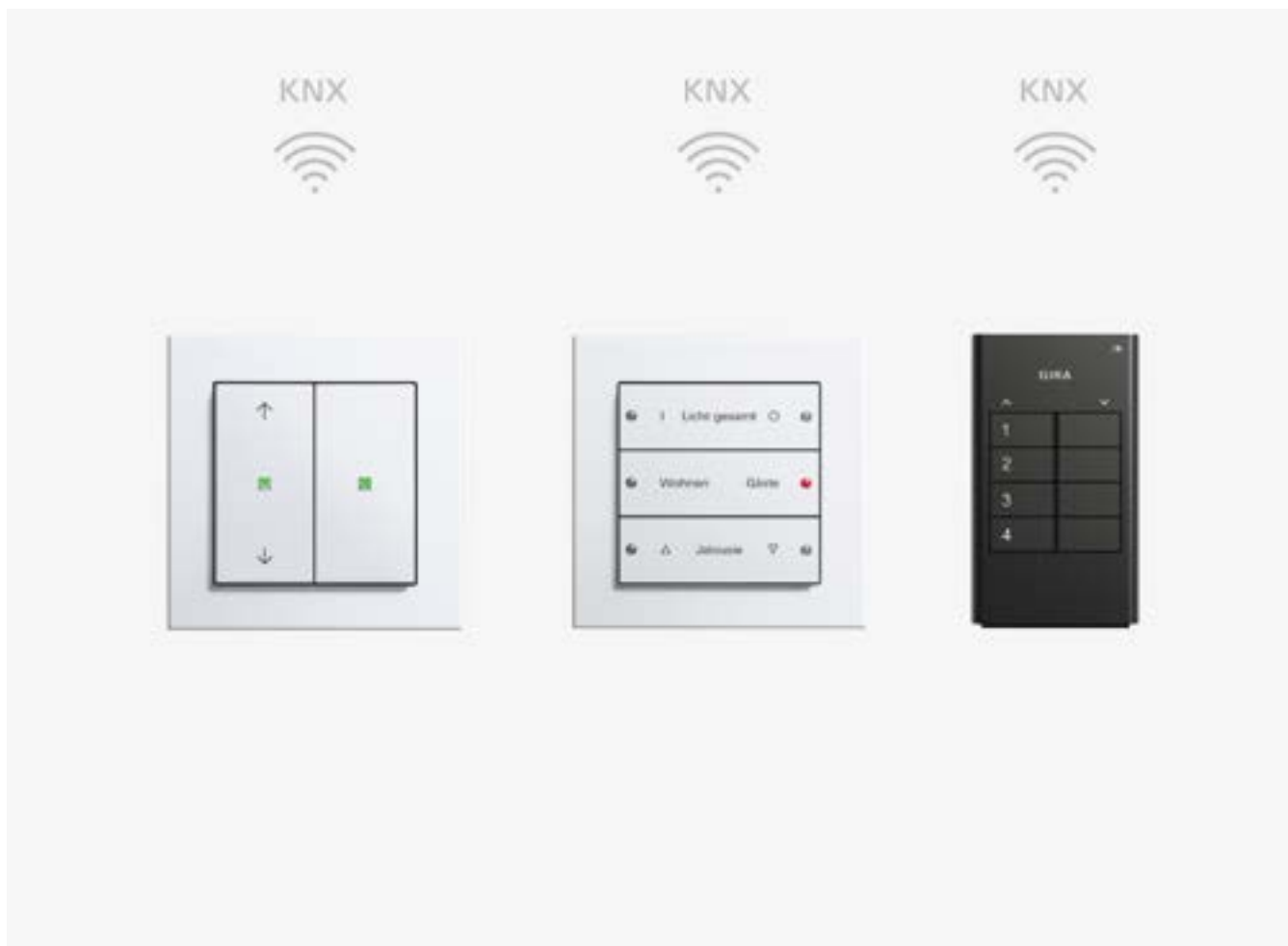

Spezifikation	Best.-Nr.	VE	PS	EUR/Stk
---------------	-----------	----	----	---------

### RF Bedieneinsätze für KNX

KNX RF – das standardisierte Funksystem für die Nachrüstung basierend auf 230 V.

#### Merkmale

- RF Bedieneinsatz für KNX zur Steuerung von System 3000 Einsätzen sowie entfernten KNX Geräten mittels KNX RF.
- Wippen- oder Tastenfunktion für jede Bedienfläche einstellbar.
- Steuerung von bis zu vier Funktionen über die Tastenfunktion des RF Bedieneinsatzes für KNX möglich.
- KNX RF Aktor in Verbindung mit den System 3000 Einsätzen.
- Betrieb auf Schalt-, Dimm-, Jalousie- oder Raumtemperaturregler-Einsatz sowie Nebenstelleneinsatz 3-Draht des System 3000.
- Integrierter Temperatursensor.
- Integrierter Repeatermodus.

#### Raumtemperaturmessung

- Der RF Bedieneinsatz verfügt über einen geräteinternen Temperatursensor, wodurch das Messen und Weiterleiten der lokalen Raumtemperatur möglich ist.
- Temperaturmessungen sind nur in Kombination mit den folgenden Einsätzen möglich: Best.-Nr. 5403 00, Best.-Nr. 5405 00, Best.-Nr. 5406 00, Best.-Nr. 5414 00, Best.-Nr. 5415 00, Best.-Nr. 5395 00, Best.-Nr. 5409 00.
- Bei Best. Nr. 540500 ist darauf zu achten, dass die angeschlossenen Lasten 40 W nicht überschreiten.

#### Bedienfunktionen sind abhängig vom verwendeten Unterputz-Einsatz

- Der RF Bedieneinsatz kann mit der System 3000 3-Draht-Nebenstelle als 230-V versorgtes KNX RF Bediengerät betrieben werden.
- Bedienkonzept Tasten- oder Wippenfunktion ist parametrierbar.
- Schalten, Dimmen und Farbtemperatur, Farbsteuerung und Helligkeit, Jalousie, Wertgeber, Szenennebenstelle, 2-Kanal Bedienung und Reglernebenstelle.
- Schalten: Der Befehl beim Drücken und/oder Loslassen ist einstellbar (Keine Reaktion, Einschalten, Ausschalten, Umschalten).
- Dimmen und Farbtemperatur: Helligkeit und / oder Farbtemperatur, der Befehl beim Drücken, die Zeit zwischen Schalten und Dimmen, das Dimmen in verschiedenen Stufen, die Telegrammwiederholung bei langer Betätigung und das Senden eines Stopptelegramms bei Ende der Betätigung ist einstellbar.
- Farbsteuerung und Helligkeit: Farbkreisdurchlauf oder Helligkeitsverstellung, der Befehl beim Drücken, die Zeit zwischen Schalten und Dimmen, der Startwert, die Schrittweite und die Zeit zwischen zwei Telegrammen ist einstellbar.
- Jalousie: Der Befehl beim Drücken und das Bedienkonzept ist einstellbar. Das Bedienkonzept kann in den Zeiten für kurze und lange Betätigung und Lamellenverstellung angepasst werden.
- Wertgeber: Die Funktionsweise (1 Byte, 2 Byte, 3 Byte oder 6 Byte Wertgeber) und der Wert ist einstellbar.
- Szenennebenstelle: Die Funktionsweise (ohne oder mit Speicherfunktion) und die Szenennummer ist einstellbar.
- 2-Kanal-Bedienung: Durch einen Tastendruck können bis zu zwei Telegramme auf den KNX Bus ausgesendet werden. Das Bedienkonzept kann eingestellt und die Zeit für kurze und lange Betätigung angepasst werden. Die Funktionsweise der Kanäle ist getrennt voneinander einstellbar.
- Reglernebenstelle: Die Funktionsweise (Betriebsmodusumschaltung, Zwang-Betriebsmodusumschaltung, Präsenzfunktion und Sollwertverschiebung) ist einstellbar.
- Sperrfunktion zum Sperren von einzelnen Tasten bzw. Wippen.

#### Reglernebenstellen-Eigenschaften

- Die Reglernebenstelle ist als Funktion einer Wippe bzw. Taste parametrierbar. Steuerung eines Raumtemperaturreglers (Betriebsmodi, Präsenzfunktion und Sollwertverschiebung).
- Auswertung des Reglerzustands über die Status-LED.
- Temperaturmessung ist aktivierbar. Messung der Raumtemperatur mit internem Fühler oder optional durch eine Messwertbildung der intern gemessenen Temperatur mit einer externen Temperatur.

Spezifikation	Best.-Nr.	VE	PS	EUR/Stk
---------------	-----------	----	----	---------

#### Funktionen der Status-LED

- Die Funktionsauswahl erfolgt je Status-LED. Folgenden Funktionen parametrierbar: immer AUS, immer EIN, Betätigungsanzeige, Telegrammquittierung, Statusanzeige, Ansteuerung über separates LED-Objekt, Betriebsmodusanzeige, Anzeige Reglerstatus, Anzeige Präsenzstatus, Anzeige Sollwertverschiebung.
- Farbe ist parametrierbar. Die Farbauswahl erfolgt entweder gemeinsam für alle Status-LED oder getrennt für jede Status-LED des Gerätes. Die Status-LED können wahlweise rot, grün oder blau leuchten.
- Die Helligkeit der Status-LED ist in sechs Stufen einstellbar. Mit der Nachtabsenkung kann die Helligkeit der Status-LED in den Nachtstunden über ein Kommunikationsobjekt reduziert werden.

#### Schaltaktorfunktionen

- Der RF Bedieneinsatz kann mit System 3000 Schalteinsätzen betrieben werden.
- Schaltaktorkanal 1fach / 2fach.
- Temperaturerfassung möglich mit Best.-Nr. 5403 00 und Best.-Nr. 5405 00.
- Funktionsauswahl des Einsatzes für Schalten: Schließer-/Öffnerbetrieb, Treppenhausfunktion mit Abschaltvorwarnung, Szenenfunktion (16 Szenen), Sperrfunktion, Zeitverzögerungen.
- Nebenstelleneingang als zusätzliche Bedienstelle für den System 3000 Einsatz oder zur Funk-Steuerung von anderen KNX Geräten als Sensor möglich.

#### Dimmaktor- und DALI Aktorfunktionen

- Der RF Bedieneinsatz kann mit System 3000 Dimmeinsätzen betrieben werden.
- Temperaturerfassung mit Best.-Nr. 5406 00.
- Funktionsauswahl des Einsatzes für Dimmen: Dimmverhalten und Dimmkennlinie einstellbar, Soft-Ein und Soft-Aus-Funktion, Fading-Funktion, Treppenhausfunktion mit Abschaltvorwarnung, Szenenfunktion (16 Szenen), Sperrfunktion, Zeitverzögerungen.
- Nebenstelleneingang als zusätzliche Bedienstelle für den System 3000 Einsatz oder zur Funksteuerung von anderen KNX Geräten als Sensor möglich.

#### Jalousieaktorfunktionen

- Der RF Bedieneinsatz kann mit System 3000 Jalousieeinsätzen betrieben werden.
- Jalousieaktorkanal 1fach.
- Temperaturerfassung möglich.
- Funktionsauswahl des Einsatzes für Jalousiesteuerung: Behangtyp wählbar, Sicherheitsfunktion (Wind-, Regen-, Frostalarm), Sonnenschutzfunktion, Tuchstraffung für Markisen, Endlagenkorrektur für Lüftungsfunktion, Automatische Fahrzeiterkennung über KNX Bus, Szenenfunktion (16 Szenen), Sperrfunktion.

#### Heizungsaktorfunktionen

- Der RF Bedieneinsatz kann mit System 3000 Raumtemperaturregler-Einsätzen betrieben werden.
- Heizungsaktorkanal 1fach mit Best.-Nr. 5403 00, Best.-Nr. 5405 00, Best.-Nr. 5395 00.
- Funktionsauswahl des Einsatzes für Raumtemperaturregler: Ansteuerung von 230-V-Stellantrieben, Heiz-, Kühlbetrieb, Heiz- und Kühlbetrieb, Umschaltung des Heiz- oder Kühlbetriebs durch Kommunikationsobjekt oder Nebenstelleneingang. PWM- und 2-Punkt-Regler, absolute und relative Sollwertvorgabe, Wärmebedarfsteuerung inkl. Kaskadierung, Ventilschutzfunktion, zyklische Überwachung der Fußbodentemperatur, Servicebetrieb für Ventilausgang, Frostschutzfunktion (automatisch oder per Kommunikationsobjekt), Abgleich des Temperatursensors, Boostfunktion, Sommer- und Winterkompensation, Szenenfunktion (16 Szenen).
- Nebenstelleneingang dient zur Umschaltung zwischen dem Heiz- und Kühlbetrieb.
- Alternativ kann der Nebenstelleneingang als zusätzliche Bedienstelle für den System 3000 Einsatz oder zur Funksteuerung von anderen KNX Geräten als Sensor genutzt werden.

#### Technische Daten

KNX Medium:	RF1.R
Funkfrequenz:	868,0 bis 868,6 MHz
Sendeleistung:	max. 20 mW
Sendereichweite:	ca. 100 m
Umgebungstemperatur:	-5 °C bis +45 °C



Spezifikation Best.-Nr. VE PS EUR/Stk

**Hinweise**

- KNX Data Secure kompatibel.
- Schneller Download der Applikation (Long Frame Support).
- Firmware-Updates sind mit der Gira ETS Service App (Zusatzsoftware) möglich.
- Bei Verwendung eines Abdeckrahmen aus Metall kann es zu Reichweiteinbußen kommen.
- Bei Verwendung von Gira TX\_44, Adapterrahmen IP20 und Abdeckung aus dem System 55 verwenden.
- Die Wippen sind optional gegen alternative Varianten austauschbar.
- Abschaltvorwarnung der Beleuchtung in Treppenhäuser nach DIN 18015-2.
- Bedienung per mobiler App möglich in Verbindung mit Gira X1 sowie Gira HomeServer und einem RF/TP Medienkoppler für KNX.



System 55				
Cremerweiß glänzend	5104 01	1/5	06	92,11
Reinweiß glänzend	5104 03	1/5	06	92,11
Reinweiß seidenmatt	5104 27	1/5	06	92,11
Anthrazit	5104 28	1/5	06	95,00
Farbe Alu	5104 26	1/5	06	98,45
Schwarz matt	5104 005	1/5	06	98,45
Grau matt	5104 015	1/5	06	98,45

Flächenschalter				
Reinweiß glänzend	5104 112	1/5	06	94,42

**+ Notwendiges Zubehör**

Einen der nachstehenden Artikel:

**System 3000 Schalteinsätze**

S3000 Relaischalteins. 5403 00	→	231
S3000 Relaischalteins. pot.frei 5407 00	→	232
S3000 Relaischalteins. 2f 5404 00	→	233
S3000 elektr. Schalteins. 5405 00	→	234

**System 3000 Dimmeinsätze**

S3000 Uni-LED-Dimmeins. Standard 5400 00	→	238
S3000 Uni-LED-Dimmeins. Komfort 5401 00	→	239
S3000 Uni-LED-Dimmeins. Komfort 2f 5402 00	→	240
S3000 DALI Power-Steuerinheit UP-Eins. 5406 00	→	243

**System 3000 Jalousieeinsätze**

S3000 Jal.steuereins. + Nebenst.eing. 5414 00	→	245
S3000 Jal.steuereins. o.Nebenst.eing. 5415 00	→	245

**System 3000 Raumklima**

S3000 RTR-Eins. + Fühleranschluss 5395 00	→	246
---	---	-----

**System 3000 Nebenstelleneinsatz**

S3000 Nebenst.eins. 3-Dr 5409 00	→	244
----------------------------------	---	-----

**+ Optionales Zubehör**

Wippe 1f unbedruckt 5372 ..
Wippe 1f Pfeile 5389 ..
Wippe 1f unbedruckt Kontrollf. 5371 ..
Wippe 1f Pfeile Kontrollf. 5388 ..

Spezifikation Best.-Nr. VE PS EUR/Stk



**System 55**

Cremerweiß glänzend	5105 01	1/5	06	94,42
Reinweiß glänzend	5105 03	1/5	06	94,42
Reinweiß seidenmatt	5105 27	1/5	06	94,42
Anthrazit	5105 28	1/5	06	97,30
Farbe Alu	5105 26	1/5	06	100,75
Schwarz matt	5105 005	1/5	06	100,75
Grau matt	5105 015	1/5	06	100,75

**Flächenschalter**

Reinweiß glänzend	5105 112	1	06	96,73
-------------------	----------	---	----	-------

**+ Notwendiges Zubehör**

Siehe Auflistung bei

RF Bedieneufs. 1f KNX 5104 ..	→	408
-------------------------------	---	-----

**+ Optionales Zubehör**

Siehe Auflistung bei

RF Bedieneufs. 1f KNX 5104 ..	→	408
-------------------------------	---	-----



**System 55**

Cremerweiß glänzend	5106 01	1/5	06	94,42
Reinweiß glänzend	5106 03	1/5	06	94,42
Reinweiß seidenmatt	5106 27	1/5	06	94,42
Anthrazit	5106 28	1/5	06	97,30
Farbe Alu	5106 26	1/5	06	100,75
Schwarz matt	5106 005	1/5	06	100,75
Grau matt	5106 015	1/5	06	100,75

**Flächenschalter**

Reinweiß glänzend	5106 112	1/5	06	96,73
-------------------	----------	-----	----	-------

**+ Notwendiges Zubehör**

Siehe Auflistung bei

RF Bedieneufs. 1f KNX 5104 ..	→	408
-------------------------------	---	-----

**+ Optionales Zubehör**

Siehe Auflistung bei

RF Bedieneufs. 1f KNX 5104 ..	→	408
-------------------------------	---	-----

Spezifikation Best.-Nr. VE PS EUR/Stk



System 55	Best.-Nr.	VE	PS	EUR/Stk
Cremeweiß glänzend	5107 01	1/5	06	109,38
Reinweiß glänzend	5107 03	1/5	06	109,38
Reinweiß seidenmatt	5107 27	1/5	06	109,38
Anthrazit	5107 28	1/5	06	112,25
Farbe Alu	5107 26	1/5	06	115,72
Schwarz matt	5107 005	1/5	06	115,72
Grau matt	5107 015	1/5	06	115,72

Flächenschalter	Best.-Nr.	VE	PS	EUR/Stk
Reinweiß glänzend	5107 112	1/5	06	111,68

**+ Notwendiges Zubehör**  
 Siehe Auflistung bei RF Bedieneufs. 1f KNX 5104 .. → 408

**+ Optionales Zubehör**  
 Wippe 2f unbedruckt 5370 ..  
 Wippe 2f Pfeile 5387 ..  
 Wippe 2f unbedruckt Kontrollf. 5369 ..  
 Wippe 2f Pfeile Kontrollf. 5386 ..



System 55	Best.-Nr.	VE	PS	EUR/Stk
Cremeweiß glänzend	5108 01	1/5	06	111,68
Reinweiß glänzend	5108 03	1/5	06	111,68
Reinweiß seidenmatt	5108 27	1/5	06	111,68
Anthrazit	5108 28	1/5	06	114,58
Farbe Alu	5108 26	1/5	06	118,03
Schwarz matt	5108 005	1/5	06	118,03
Grau matt	5108 015	1/5	06	118,03

Flächenschalter	Best.-Nr.	VE	PS	EUR/Stk
Reinweiß glänzend	5108 112	1/5	06	113,99

**+ Notwendiges Zubehör**  
 Siehe Auflistung bei RF Bedieneufs. 1f KNX 5104 .. → 408

**+ Optionales Zubehör**  
 Siehe Auflistung bei RF Bedieneufs. 2f KNX 5107 .. → 409

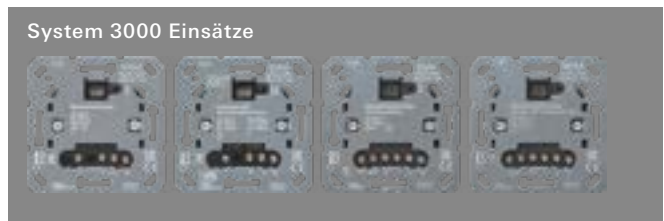

**Querverweis**

Sortimentsübersicht und Funktionsbeschreibung	→	231
System 3000 Schalten	→	231
System 3000 Dimmen	→	236
System 3000 Jalousiesteuerung	→	245
System 3000 Raumklima	→	246
System 3000 Nebenstellen	→	243

Spezifikation Best.-Nr. VE PS EUR/Stk

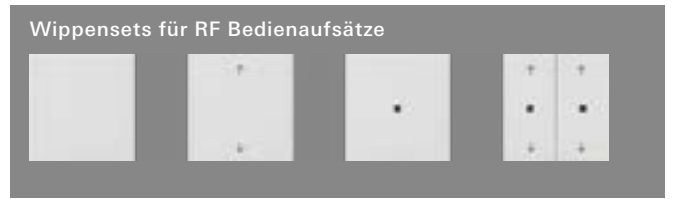

**Querverweis**  
 Bedienwippen als Ersatz für die mit Symbolen gekennzeichneten Originalwippen. → 000

Spezifikation	Best.-Nr.	VE	PS	EUR/Stk
---------------	-----------	----	----	---------

### RF Tastsensoren für KNX

Die RF Tastsensoren für KNX senden bei Tastenbetätigung in Abhängigkeit der Parametereinstellung bei geladenem Applikationsprogramm drahtlos KNX Telegramme aus. Dies können bspw. Telegramme zum Schalten oder Tasten, zum Dimmen oder zur Jalousiesteuerung sein. Auch ist es möglich, Wertgeberfunktionen zu programmieren (Dimmwertgeber und Szenennebenstellen).

#### Merkmale

- Bestätigungsfunktion sowie Sende- und Statusanzeige über 2-farbige LED (rot/grün) separat für jede Taste durch 2-stufige Anzeigefunktion.
- Statusanzeige optional über separate 1-Bit-Status-Kommunikationsobjekte.
- Sende- und Bestätigungsanzeige abschaltbar.
- Auf Wänden kann der Tastsensor mittels Schrauben befestigt bzw. auf glatten oder transparenten Oberflächen mit einer Montageplatte aufgeklebt werden.
- Projektierung, Inbetriebnahme und Parametrierung erfolgen über ETS (Version 5 oder neuer).
- Batteriebetriebenes Gerät.

#### Funktion "Schalten"

- Wippen- oder Tastenfunktion.
- Befehl beim Drücken und beim Loslassen parametrierbar (EIN, AUS, UM, keine Reaktion).

#### Funktion "Dimmen"

- Wippenfunktion.
- Befehl beim Drücken der Wippe (rechte und linke Taste) parametrierbar (heller - EIN, dunkler - AUS).

#### Funktion "Jalousie"

- Wippenfunktion.
- Befehl beim Drücken der Wippe (rechte und linke Taste) parametrierbar (AUF, AB, UM).
- Zeit zwischen Kurz- und Langzeitbefehl parametrierbar.

#### Funktionen "Wertgeber" und "Szenennebenstelle"

- Wippenfunktion.
- Befehl beim Drücken der Wippe (rechte und linke Taste) parametrierbar (Werte 0 bis 255, 0 bis 100% oder Szenennummer).
- Bei Szenennebenstelle: Speicherfunktion möglich.

#### Technische Daten

KNX Medium:	RF1.R
Inbetriebnahme-Modus:	S-Mode
Nennspannung:	DC 3 V
Batterien:	1 x CR 2450N
Umgebungstemperatur:	-5 °C bis +45 °C
Funkfrequenz:	868,3 MHz
Sendeleistung:	max. 20 mW
Reichweite (Freifeld):	ca. 100 m

#### Hinweise

- Batterien sind Verbrauchsgüter und müssen regelmäßig ersetzt werden. Bitte beachten Sie die Vorschriften zur Entsorgung von gebrauchten Batterien.
- Der Tastsensor wird mit einer programmneutralen Inbetriebnahme-Wippe geliefert. Das passende Wippenset zum Schalterprogramm ist separat zu bestellen.
- Bei Verwendung von metallischen Wippensets und/oder Abdeckrahmen kann es zu Reichweiteneinbußen kommen.

#### Lieferumfang

- Batterien sind im Lieferumfang enthalten.

Spezifikation	Best.-Nr.	VE	PS	EUR/Stk
---------------	-----------	----	----	---------

### RF Tastsensor 1fach für KNX



#### System 55 Inbetriebnahme-Wippe

5101 00	1	06	154,59
---------	---	----	--------

#### + Notwendiges Zubehör

Einen der nachstehenden Artikel:

Wippenset 1f BSF 2131 ..	→	388
Wippenset 1f 2181 ..	→	390
Wippenset 1f beschr. 2201 ..	→	391

#### + Optionales Zubehör

Montageplattenset 5339 00	→	403
Tragrings Kunststoff 5338 00	→	403

#### Technische Daten

Batterie	
- Typ:	CR 2450N
- UN-Nr.:	3091

### RF Tastsensor 3fach für KNX



#### System 55 Inbetriebnahme-Wippe

5103 00	1	06	161,03
---------	---	----	--------

#### + Notwendiges Zubehör

Einen der nachstehenden Artikel:

Wippenset 3f BSF 2133 ..	→	388
Wippenset 3f 2183 ..	→	390
Wippenset 3f beschr. 2203 ..	→	391

#### + Optionales Zubehör

Montageplattenset 5339 00	→	403
Tragrings Kunststoff 5338 00	→	403

#### Technische Daten

Batterie	
- Typ:	CR 2450N
- UN-Nr.:	3091

Spezifikation Best.-Nr. VE PS EUR/Stk

Spezifikation Best.-Nr. VE PS EUR/Stk

## RF Wandsender für KNX

## RF Handsender für KNX

### RF Wandsender 2fach für KNX



Cremeweiß glänzend	<b>5178 01</b>	1 06	<b>132,91</b>
Reinweiß glänzend	<b>5178 03</b>	1 06	<b>132,91</b>
Reinweiß seidenmatt	<b>5178 27</b>	1 06	<b>132,91</b>
Anthrazit	<b>5178 28</b>	1 06	<b>135,00</b>
Farbe Alu	<b>5178 26</b>	1 06	<b>137,08</b>
Schwarz matt	<b>5178 005</b>	1 06	<b>137,08</b>
Grau matt	<b>5178 015</b>	1 06	<b>137,08</b>

#### Merkmale

- Auf Wänden kann der Wandsender mittels Schrauben befestigt bzw. auf glatten oder transparenten Oberflächen mit einer Montageplatte aufgeklebt werden.
- Projektierung, Inbetriebnahme und Parametrierung erfolgen über ETS (Version 5 oder neuer).
- Integrierte Schnittstelle USB Micro Typ B zur lokalen Programmierung und als KNX RF Schnittstelle nutzbar.
- Batteriebetriebenes Gerät.
- Gerät unterstützt KNX Secure.

#### Funktion "Schalten"

- Befehl beim Drücken und beim Loslassen parametrierbar (EIN, AUS, UM, keine Reaktion).
- Befehl bei kurzem oder langem Tastendruck.

#### Funktion "Dimmen"

- Befehl beim Drücken der Taste parametrierbar (heller-EIN, dunkler-AUS, heller/dunkler-UM).

#### Funktion "Jalousie"

- Befehl beim Drücken der Taste parametrierbar (AUF, AB, UM).

#### Funktion "Wertgeber"

- 1 Byte, 2 Byte, 3 Byte, 14 Byte ASCII.

#### Funktion "Farbe"

- Farbsteuerung RGB/RGBW, toggeln von 8 Farbwerten.

#### Funktion "Szenennebenstelle"

- Szenenabruf und Speichern möglich, toggeln von 8 Szenen.

#### Funktion "Individuell"

- Diverse Funktionskombinationen bei Taste drücken bzw. loslassen.
- Bei Szenennebenstelle: Speicherfunktion möglich.

#### Technische Daten

KNX Medium:	RF1.R
Inbetriebnahme-Modus:	S-Mode
Nennspannung:	DC 3 V
Batterien:	1 x CR 2032
Umgebungstemperatur:	-5 °C bis +45 °C
Funkfrequenz:	868,3 MHz
Sendeleistung:	max. 20 mW
Reichweite (Freifeld):	ca. 100 m

#### Hinweise

- Montage auf Gerätedose oder auf glatten, ebenen Flächen durch Schrauben oder Kleben.
- Bei Verwendung von metallischen Abdeckrahmen kann es zu Reichweiteneinbußen kommen.
- Batterien sind Verbrauchsgüter und müssen regelmäßig ersetzt werden. Bitte beachten Sie die Vorschriften zur Entsorgung von gebrauchten Batterien.

#### Lieferumfang

- Batterien sind im Lieferumfang enthalten.
- Funk Wandsender, Montageplatte, Klebefolie (Sichtschutz bei Glasflächen) und Klebepunkte für die Montage auf glatten, ebenen Flächen sind im Lieferumfang enthalten.

Mit den RF Handsendern für KNX wird die Steuerung "mobil": Von jedem Punkt im Haus kann die gewünschte KNX Funktion bequem per "Fernbedienung" ausgelöst werden. Die RF Handsender für KNX senden bei Tastenbetätigung in Abhängigkeit der Parametereinstellung bei geladenem Applikationsprogramm drahtlos KNX Telegramme aus. Dies können bspw. Telegramme zum Schalten oder Tasten, zum Dimmen oder zur Jalousiesteuerung sein. Auch ist es möglich, Wertgeberfunktionen zu programmieren (Dimmwertgeber und Szenennebenstellen).

#### Merkmale

- Bestätigungsfunktion sowie Sende- und Statusanzeige über 2-farbige LED (rot/grün) separat für jede Taste durch 2-stufige Anzeigefunktion.
- Statusanzeige optional über separate 1-Bit-Status-Kommunikationsobjekte.
- Sende- und Bestätigungsanzeige abschaltbar.
- Projektierung, Inbetriebnahme und Parametrierung erfolgen über ETS (Version 5 oder neuer).
- Batteriebetriebenes Gerät.

#### Funktion "Schalten"

- Wippen- oder Tastenfunktion.
- Befehl beim Drücken und beim Loslassen parametrierbar (EIN, AUS, UM, keine Reaktion).

#### Funktion "Dimmen"

- Wippenfunktion.
- Befehl beim Drücken der Wippe (rechte und linke Taste) parametrierbar (heller - EIN, dunkler - AUS).

#### Funktion "Jalousie"

- Wippenfunktion.
- Befehl beim Drücken der Wippe (rechte und linke Taste) parametrierbar (AUF, AB, UM).
- Zeit zwischen Kurz- und Langzeitbefehl parametrierbar.

#### Funktionen "Wertgeber" und "Szenennebenstelle"

- Wippenfunktion.
- Befehl beim Drücken der Wippe (rechte und linke Taste) parametrierbar (Werte 0 bis 255, 0 bis 100% oder Szenennummer).
- Bei Szenennebenstelle: Speicherfunktion möglich.

#### Technische Daten

KNX Medium:	RF1.R
Inbetriebnahme-Modus:	S-Mode
Nennspannung:	DC 3 V
Batterien:	1 x CR 2450N
Umgebungstemperatur:	-5 °C bis +45 °C
Funkfrequenz:	868,3 MHz
Sendeleistung:	max. 20 mW
Reichweite (Freifeld):	ca. 100 m

#### Hinweise

- Batterien sind Verbrauchsgüter und müssen regelmäßig ersetzt werden. Bitte beachten Sie die Vorschriften zur Entsorgung von gebrauchten Batterien.

#### Lieferumfang

- Batterie ist im Lieferumfang enthalten.

Spezifikation Best.-Nr. VE PS EUR/Stk



Anthrazit **5122 00** 1 06 **103,05**

**Technische Daten**

Batterie  
 - Typ: CR 2450N  
 - UN-Nr.: 3091



Anthrazit **5124 00** 1 06 **115,94**

**Technische Daten**

Batterie  
 - Typ: CR 2450N  
 - UN-Nr.: 3091

**RF Systemgeräte für KNX**

Mit den KNX RF Systemgeräten werden die RF Tastsensoren für KNX und RF Handsender für KNX über die ETS in die KNX Struktur eingebunden und parametrierbar.

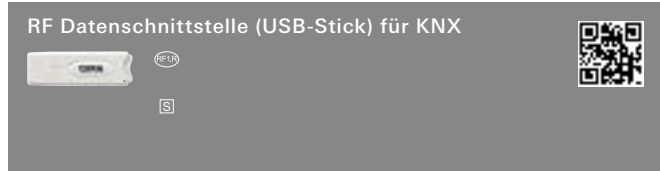

USB-Stick **5120 00** 1 06 **244,77**

**Merkmale**

- Das Gerät dient als Schnittstelle zur drahtlosen Kommunikation zwischen PC und KNX Anlage über KNX RF (Funk).
- Die Verbindung zum Computer erfolgt über einen USB-Steckplatz (USB 2.0 Typ A).
- Mithilfe des USB-Sticks kann die Adressierung, Programmierung und Diagnose der KNX Geräte durch die Inbetriebnahme-Software ab der Version ETS5 durchgeführt werden.
- Schneller Download von großen Applikationen durch Long Frame Unterstützung ab ETS5.
- Unterstützt KNX Data Secure, sodass verschlüsselte Telegramme weitergeleitet werden können.

**Technische Daten**

KNX Medium: RF1.R  
 Inbetriebnahme-Modus: S-Mode  
 Spannungsversorgung: DC 5 V über USB-Steckplatz  
 USB-Version: 2.0 oder höher  
 USB-Anschluss: Typ A  
 Umgebungstemperatur: -5 °C bis +45 °C  
 Relative Luftfeuchtigkeit: Max. 80% (keine Betauung)  
 Funkfrequenz: 868,3 MHz  
 Sendeleistung: max. 20 mW  
 Reichweite (Freifeld): ca. 100 m

**Hinweise**

- Geeignet für PC oder Laptop mit Windows-Betriebssystem.
- Automatische Installation der PC-Kommunikation über HID-Profil.

Spezifikation Best.-Nr. VE PS EUR/Stk



**5110 00** 1/5 06 **296,29**

**+ Optionales Zubehör**

Spannungsvers. DC 24 V 300 mA REG **1296 00** → 344

**Merkmale**

- Schnittstelle zwischen verdrahteten KNX Produkten (TP) und KNX RF Funkprodukten.
- Über die ETS als Medienkoppler, Medienkoppler mit Repeater, Segmentkoppler oder Repeater konfigurierbar (Abhängig von verwendeten Firmwarestand und ETS Version).
- Einsatz als Segmentkoppler möglich bei Inbetriebnahme mit ETS ab Version 6.0.5 (Indexstand ab I04 oder nach Firmwareupdate für Indexstände I00 bis I03).
- Geräte sind updatefähig. Firmware-Updates (z. B. I00 auf I04) können mit der ETS durchgeführt werden.
- Unterstützt KNX Data Secure Kommunikation (KNX Data Secure Telegramme können verarbeitet und entsprechend der Einstellungen gefiltert, weitergeleitet oder gesperrt werden).
- Schnelle Kommunikation zwischen KNX Produkten in Hauptlinie und Linie (Long Frame Unterstützung ab ETS5).

**Technische Daten**

KNX Medium: RF1.R, TP1-256  
 Inbetriebnahme-Modus: S-Mode  
 Nennspannung:  
 Umgebungstemperatur: -20 °C bis +45 °C  
 Funkfrequenz: 868,3 MHz  
 Sendeleistung: max. 20 mW  
 Reichweite (Freifeld): ca. 100 m

**Hinweise**

- KNX Data Secure kompatibel.

**Lieferumfang**

- Anschluss- und Abzweigklemme für KNX im Lieferumfang enthalten.

KNX RF



# Gira G1

415 ————— Gira G1  
417 ————— Zubehör

## Designauszeichnungen

German Design Award 2015, iF DesignAward 2015, Design Plus powered by I+b 2014, ICONIC Award Winner 2014, Plus X Award 2014, Produkte des Jahres, Sieger in der Kategorie Gebäudetechnik, elektroboerse-smarthouse.de, GoodDesign Award, The Chicago Athenaeum: Museum of Architecture and Design, The European Centre for Architecture ArtDesign and Urban Studies.

Gira Interface: ADC Wettbewerb 2015, Red Dot Award Communication Design 2014.

## Produktdesign, Interfacedesign

schmitz Visuelle Kommunikation



Spezifikation	Best.-Nr.	VE PS	EUR/Stk
---------------	-----------	-------	---------

### Gira G1

Der Gira G1 ist ein multifunktionales Raumbediengerät zur Visualisierung und Bedienung vielfältiger Gebäudefunktionen. Zum Einsatz im KNX System und im Gira Türkommunikationssystem oder als Client. Der jeweilige Funktionsumfang hängt von der verwendeten Firmware ab. Den genauen Funktionsumfang entnehmen Sie bitte dem Gira Onlinekatalog sowie der technischen Gerätedokumentation.

#### Merkmale

- Die Bedienung erfolgt über ein gestenfähiges Multitouchdisplay.
- Anbindung und Kommunikation ist variantenabhängig über LAN oder WLAN.
- Integrierter Lautsprecher.
- Integriertes Mikrofon mit Echokompensation.

#### Einsatzmöglichkeiten und Kombinationen

- Der Gira G1 als multifunktionales Raumbediengerät stellt folgende Funktionen bzw. Kombinationen von Funktionen zur Verfügung:
- KNX Raumbediengerät
- Wohnungsstation Video
- Client für folgende Systeme / Server - HomeServer – eNet – X1-Gira One
- Einbindung von Internetdiensten

#### Eigenschaften als KNX Raumbediengerät

- Intuitiv bedienbare und durch Endbenutzende anpassbare Benutzeroberfläche.
- Schalten, Tasten, Dimmen (relativ u. absolut), Dimmen (inkl. Dimmen RGB, RGBW u. Tunable White) Jalousie- und Rollladensteuerung, Wertgeber, Szenennebenstelle.
- Statusanzeige, Anzeige von Datum und Uhrzeit, Anzeige von Innen- und Außentemperatur.
- Bis zu 150 Funktionen (sechs Funktionsordner bzw. Räume mit jeweils bis zu 25 Funktionen).
- Bis zu 125 Wochenzeitschaltuhren mit jeweils 10 Schaltzeiten.
- Raumtemperaturregler in Kombination mit dem optional erhältlicher Temperaturfühlermodul oder KNX Geräten zur Raumtemperaturmessung, z. B. Tastsensor 3 Komfort.
- Betriebsmodi: Komfort, Stand-by, Nacht und Frost- bzw. Hitzeschutz mit jeweils eigenen Temperatursollwerten (für Heizen und bzw. oder Kühlen).
- Betriebsmodi individuell anpassbar.
- Eine Heizungsuhr als Wochenzeitschaltuhr mit 28 Schaltzeiten.
- Raumtemperaturregler-Nebenstelle zur Ansteuerung von Klimaanlage (Fancoil) in Verbindung mit einem KNX Gateway für Klimaanlage.
- Unterstützt KNX Data Secure und KNX IP Secure.

#### Eigenschaften als Wohnungsstation Video

- Kameraumschaltung: gezielte Anwahl der angeschlossenen Farbkameras.
- Ansteuerung des Türöffners.
- Rufton ein- und ausschalten.
- Rufton wählbar aus 10 Melodien.

#### Eigenschaften als Wohnungsstation mit SIP-Client

- Client-Funktion für SIP-Fremdsysteme von z. B. Comelit, TCS, SCHÜCO DCS Touch, 2N.
- SIP Direct calls oder über Registrar möglich
- 64 Internrufe möglich z. B. zum Concierge
- Early Media Unterstützung für Videobild

#### Einbindung von Internetdiensten

- Gira Wetterportal: Anzeige der Wetterprognose für bis zu fünf Orte (Internetverbindung erforderlich).

#### Der Gira G1 kann auch als Client für folgende Systeme / Server eingesetzt werden:

- HomeServer-Client
- eNet Client
- X1-Client
- Gira One
- In der Funktion als Client stehen die Funktionen des KNX Raumbediengeräts nicht zur Verfügung. Den genauen Funktionsumfang entnehmen Sie bitte dem Gira Onlinekatalog sowie der technischen Gerätedokumentation.

Spezifikation	Best.-Nr.	VE PS	EUR/Stk
---------------	-----------	-------	---------

#### Technische Daten

Leistungsaufnahme			
- Maximal:		7 W	
- Typisch:		4 W	
- Minimum:		2 W	
Spannungsversorgung			
- PoE-Leistungsklasse 0:		DC 48 V PoE	
LAN-Standard:		IEEE 802.3af	
Anschlussleitung			
- Ethernet-Spezifikation:		Cat.5 <sub>e</sub> , Cat.6, Cat.6 <sub>e</sub> , Cat.7	
Display			
- Typ:		TFT	
- Größe:		15,3 cm (6")	
- Anzahl Farben:		16,7 M	
- Auflösung:		480 x 800 px (WVGA), 155 ppi	
- Helligkeit:		350 cd/m <sup>2</sup>	
- Kontrastverhältnis:		1:500	
- Betrachtungswinkel:		> 80° rundum	
Näherungssensor			
- Reichweite:		max. 50 cm	
- Erfassungsbereich:		30° horizontal, 30° vertikal	
KNX Medium:		KNXnet/IP	
KNX Standards			
- DPTs Wertgeber:		5.010, 6.010, 5.001, 5.004, 7.001, 8.001, 9.xxx, 12.001, 13.001, 14.xxx	
Schutzart:		IP21	
Einbautiefe:		32 mm	
Umgebungstemperatur:		0 °C bis +45 °C	
Abmessungen in mm			
- Gira G1 (inkl. UP-Netzteil):	B 97	H 168	T 47
- Gira G1 (ohne UP-Netzteil):	B 97	H 168	T 15
- Montagehöhe:	B -	H 1500	T -

#### Hinweise

- Nur zur Verwendung im Innenbereich geeignet.
- Empfohlene Montagehöhe: 150 cm ab Fußboden.
- Die Montage erfolgt auf eine tiefe Gerätedose (Empfehlung Elektronikdose bei LAN-Anschluss).
- Die Kommunikation zur KNX Installation erfolgt ausschließlich über den KNXnet/IP Standard.
- Zur Anbindung des Gira G1 PoE an die KNX Installation muss ein IP-Router für KNX verwendet werden. Es können mehrere Gira G1 an einem IP-Router für KNX betrieben werden.
- Zur Anbindung des Gira G1 230 V oder G1 24 V an die KNX Installation ist ein Gira IP-Router für KNX (ab Firmwareversion 3) erforderlich um eine zuverlässige Kommunikation im WLAN sicherzustellen. Hierzu ist der Gira IP-Router für KNX (ab Firmwareversion 3) speziell mit der Zusatzfunktion "Zuverlässige Datenkommunikation" ausgestattet. Es können mehrere Gira G1 an einem Gira IP-Router für KNX (ab Firmwareversion 3) betrieben werden.
- Inbetriebnahme im KNX System ab ETS 5.5 oder höher.
- Als Wohnungsstation nutzbar in Verbindung mit TKS-IP-Gateway.
- Bitte beachten Sie bei der Planung der Anlage die technischen Informationen zur Netzwerkplanung in der Gerätedokumentation.
- Updatefähigkeit über den Gira Projekt Assistenten (GPA).
- Zur Nutzung der Zeitschaltuhren ist entweder eine Internetverbindung zu einem NTP-Zeitserver oder ein entsprechender KNX Zeitgeber (z. B. Gira Wetterstation Plus **2074 00**) erforderlich.
- Für die Montage des Unterputz-Anschlussmoduls PoE wird die Verwendung einer Elektronikdose empfohlen.
- Es wird ein handelsüblicher PoE-fähiger Switch bzw. Router oder ein PoE-Injector benötigt.



Spezifikation	Best.-Nr.	VE	PS	EUR/Stk
---------------	-----------	----	----	---------



Glas Schwarz	<b>2069 05</b>	1	36	<b>1233,34</b>
Glas Weiß	<b>2069 12</b>	1	36	<b>1233,34</b>

**+Notwendiges Zubehör**

**Zur Integration in ein Gira Türkommunikationssystem**  
 TKS-IP-Gateway (2.Generation) 5 Liz. **2621 97** → 340  
**Zur Integration als KNX Raumbediengerät**  
 IP-Router KNX **2167 00** → 449

**+ Optionales Zubehör**

**Temperaturfühlermodul für Gira G1**  
 Temp.fühlermodul Gira G1 **2091 00** → 417

**Merkmale**

- Gira G1 mit Unterputz-Anschlussmodul PoE LAN. Die Spannungsversorgung erfolgt über die Netzwerkleitung (Power-over-Ethernet).
- Datenkommunikation über LAN.

**Technische Daten**

Spannungsversorgung  
 - PoE-Leistungsklasse 0: DC 48 V PoE  
 LAN-Standard: IEEE 802.3af  
 Anschlussleitung  
 - Ethernet-Spezifikation: Cat.5<sub>e</sub>, Cat.6, Cat.6<sub>a</sub>, Cat.7  
 Einbautiefe: 32 mm

**Hinweise**

- Für die Montage des Unterputz-Anschlussmoduls PoE empfehlen wir die Verwendung einer Elektronikdose.
- Es wird ein handelsüblicher PoE-fähiger Switch bzw. Router oder ein PoE Injector benötigt.

**Lieferumfang**

- Displaymodul, Aufnahmerahmen, Unterputz-Anschlussmodul PoE LAN



Glas Schwarz	<b>2067 05</b>	1	36	<b>1233,34</b>
Glas Weiß	<b>2067 12</b>	1	36	<b>1233,34</b>

**+Notwendiges Zubehör**

**Zur Integration in ein Gira Türkommunikationssystem**  
 TKS-IP-Gateway (2.Generation) 5 Liz. **2621 97** → 340  
**Zur Integration als KNX Raumbediengerät**  
 IP-Router KNX **2167 00** → 449

**+ Optionales Zubehör**

**Temperaturfühlermodul für Gira G1**  
 Temp.fühlermodul Gira G1 **2091 00** → 417

**Merkmale**

- Gira G1 mit Unterputz-Anschlussmodul 230 V WLAN.
- Datenkommunikation über WLAN.

Spezifikation	Best.-Nr.	VE	PS	EUR/Stk
---------------	-----------	----	----	---------

**Technische Daten**

Spannungsversorgung: AC 230 V, 50/60 Hz  
 WLAN-Standard: IEEE 802.11b/g/n - 2,4 GHz  
 Einbautiefe: 32 mm

**Lieferumfang**

- Displaymodul, Aufnahmerahmen, Unterputz-Anschlussmodul 230 V WLAN



Glas Schwarz	<b>2077 05</b>	1	36	<b>1233,34</b>
Glas Weiß	<b>2077 12</b>	1	36	<b>1233,34</b>

**+Notwendiges Zubehör**

**Zur Integration in ein Gira Türkommunikationssystem**  
 TKS-IP-Gateway (2.Generation) 5 Liz. **2621 97** → 340  
**Zur Integration als KNX Raumbediengerät**  
 IP-Router KNX **2167 00** → 449

**+ Optionales Zubehör**

**Temperaturfühlermodul für Gira G1**  
 Temp.fühlermodul Gira G1 **2091 00** → 417

**24-V-Spannungsversorgungen**

Spannungsvers. DC 24 V 300 mA REG **1296 00** → 344  
 Spannungsvers. DC 24 V 700 mA REG **2570 00** → 344  
 Spannungsvers. AC 24 V 1 A REG **1024 00** → 477

**Merkmale**

- Gira G1 mit Unterputz-Anschlussmodul 24 V WLAN zum Anschluss an eine geeignete Leitung (z. B. an das zweite Aderpaar der KNX Busleitung).
- Datenkommunikation über WLAN.

**Technische Daten**

Spannungsversorgung: AC/DC 10 bis 31 V  
 WLAN-Standard: IEEE 802.11b/g/n - 2,4 GHz  
 Anschlussleitung  
 - Aderdurchmesser: 0,6 - 0,8 mm  
 Einbautiefe: 32 mm

**Hinweise**

- Bei der Dimensionierung der Spannungsversorgung ist unbedingt die gesamte Leistungsaufnahme aller angeschlossenen Verbraucher sowie der Spannungsfall über das Leitungsnetz zu berücksichtigen.

**Lieferumfang**

- Displaymodul, Aufnahmerahmen, Unterputz-Anschlussmodul 24 V WLAN

Spezifikation	Best.-Nr.	VE	PS	EUR/Stk
---------------	-----------	----	----	---------

### Zubehör

#### Temperaturfühlermodul für Gira G1



Schwarz	<b>2091 00</b>	1	36	<b>56,19</b>
---------	----------------	---	----	--------------

#### + Notwendiges Zubehör

Einen der nachstehenden Artikel:

Gira G1 PoE <b>2069 05</b>	→	416
Gira G1 230 V <b>2067 05</b>	→	416
Gira G1 24 V <b>2077 05</b>	→	416

#### Merkmale

- Temperaturfühlermodul für den Gira G1 als natives Raumbediengerät für KNX sowie als X1 Client.

#### Technische Daten

Messgenauigkeit:	± 0,5 K
Schutzklasse:	IP20
Abmessungen in mm	B 44    H 11    T 6

#### Hinweise

- Wird in den Aufnahmerahmen des Gira G1 eingesteckt.
- Ausschließlich verwendbar mit dem Gira G1 ab Indexstand 09.

# Gira F1



Spezifikation	Best.-Nr.	VE PS	EUR/Stk
---------------	-----------	-------	---------

### Gira F1

#### Gira F1



2049 00	1 25	481,12
---------	------	--------

#### + Notwendiges Zubehör

##### Spannungsversorgung

Spannungsvers. DC 24 V 300 mA REG	1296 00	→	344
Spannungsvers. DC 24 V 700 mA REG	2570 00	→	344

#### Merkmale

##### KNX Funktionalität

- Koppelt als KNX Bridge zwei autarke KNX Systeme.
- Bidirektionale KNX Kommunikation von KNX IP auf KNX TP.
- 1000 Gruppenadressen.
- Unterstützt KNX Secure.
- Kann Gruppenadressen an die KNX Systeme adaptieren (mapping).
- Inbetriebnahme mit der ETS.
- Zwei getrennte Applikationen, als TP Gerät und als IP Gerät.
- **Anwendungen:**
  - z. B. Weiterleiten von KNX Telegrammen einer gemeinsam genutzten Wetterstation des Gebäudes in das private KNX System der Wohnung.
  - Meldungen wie z. B. anstehende Aufzugwartung, Besuch des Fensterputzers etc. weiterleiten in die Wohnung.
- Einsatz auch im gewerblichen Bereich, z. B. Shoppingmalls oder wenn historisch gewachsene Firmengebäude mit autarken KNX Systemen miteinander kommunizieren sollen.
- Firmware update erfolgt über den Gira Projekt Assistent (GPA).

##### SIP-Funktionalität

- Sichere Trennung zweier Netzwerke.
- Schutz vor Zugriff auf das Privatnetzwerk.
- Nur parametrisierte SIP-Telegramme werden weitergeleitet.
- Einfache Parametrierung über die Geräte Webseite.
- Unterstützt SIP und SIPS.

#### Technische Daten

KNX Medium:	TP256
Nennspannung:	DC 24 bis 30 V
Leistungsaufnahme:	2 W
IP-Kommunikation:	Ethernet 10/100 BaseT (10/100 Mb/s)
<b>Anschlüsse</b>	
- IP:	2 x Buchsen RJ45 (public/private)
- KNX:	Anschluss- und Abzweigklemme
KNX:	TP1, S-Mode (ETS)
Umgebungstemperatur:	0 °C bis + 45 °C
micro SD-Karte:	nicht unterstützt
<b>Abmessungen</b>	
- Teilungseinheiten (TE):	2

#### Hinweise

- Versorgung über externe DC 24 V.

# Gira X1, Gira L1

421 ————— Gira X1  
422 ————— Gira L1

## Gira Akademie & Die neue Form des Lernens.

Zu diesen Produkten bietet die Gira Akademie Schulungsinhalte an, weitere Informationen auf [www.akademie.gira.de](http://www.akademie.gira.de)



Spezifikation	Best.-Nr.	VE	PS	EUR/Stk
---------------	-----------	----	----	---------

## Gira X1



REG	2096 00	1	25	1028,91
-----	---------	---	----	---------

## + Optionales Zubehör

Gira S1	2089 00	→	425
Gira G1 PoE	2069 ..	→	416
Gira G1 230 V	2067 ..	→	416
Gira G1 24 V	2077 ..	→	416
RF/TP Medienkoppler/RF Repeater	5110 00	→	412
<b>24-V-Spannungsversorgungen</b>			
Spannungsvers. DC 24 V 300 mA REG	1296 00	→	344
Spannungsvers. DC 24 V 700 mA REG	2570 00	→	344

## Merkmale

- Visualisierungsserver für mobile Endgeräte (iOS und Android) und Logikmodul in einem Gerät.
- Gira Smart Home App auch für PC mit Windows® Betriebssystem verfügbar.
- Visualisierungsfunktionen: Dimmer (RGB, RGBW, Tunable White), Schalter, Taster, Jalousie und Rolllade mit und ohne Positionierung, Heizung, Klima, Szenen nebenstelle, Szenenset, IP-Kamera, Statusanzeige, Wertgeber, Prozentwertgeber, Temperaturwertgeber, Saunaregelung, Audiosteuerung und Klimaanlage
- Pro Projekt können bis zu 250 Funktionen über die App gesteuert werden.
- Bis zu 250 Funktionsuhren, die der Benutzer in der App einstellen kann.
- In der Benutzerverwaltung können bis zu 62 Benutzer angelegt werden.
- Anwesenheitssimulation
- Sprachsteuerung (Amazon Alexa und Google Assistant) in Verbindung mit Gira S1.
- Versenden von Push-Nachrichten in Verbindung mit dem Gira S1 möglich.
- Anbindung an Sonos und Philips Hue, begrenzt auf maximal 30 Funktionen, bzw. maximal 5 Hue Bridge.
- Direkte Kommunikation mit Gira L1 um Informationen und Werte über Ethernet auszutauschen.
- Gleichzeitiger Zugriff von 100 mobilen Endgeräten auf den Gira X1.
- Intuitiv bedienbare App mit einer durch den Benutzer anpassbaren Benutzeroberfläche.
- Logikfunktionen: Funktionsvielfalt durch Bausteinbibliothek mit 36 Logikbausteinen (z. B. Mathematische Grundfunktionen, sonnenstandsgeführte Rollladen- und Jalousiesteuerung, Temperaturregelung, Trennwandsteuerung, Treppenhauslicht, Zufallsgenerator).
- Konfigurierbare Logikbausteine (z. B. frei wählbare Anzahl der Eingänge).
- Logikbaustein für Modbus TCP Anbindung
- Einfache Parametrierung von Zeitschaltuhren und Szenen: bis zu 50 Zeitschaltuhren mit jeweils 10 Schaltzeiten. bis zu 50 Szenensets mit jeweils 64 Szenen.
- Bis zu 1450 Datenpunkte in einem Projekt verwendbar (1000 KNX Gruppenadress-Datenpunkte, 450 frei verfügbare Geräte-Datenpunkte).
- Optimierte Inbetriebnahme: Schnelle Projektänderung oder -aktualisierung im laufenden Betrieb ohne Geräte neustart möglich.
- Zwei Buchsen RJ45 mit Switch-Funktion unterstützen das einfache Durchschleifen des Patchkabels.

Spezifikation	Best.-Nr.	VE	PS	EUR/Stk
---------------	-----------	----	----	---------

- KNX Schnittstellenfunktion, um das ETS-Projekt aus der Ferne in Betrieb nehmen zu können.
  - Auslesen des aktuellen Gira X1-Laufzeitprojekts mittels GPA.
  - Projektsicherung: Speichern einer Projektkopie auf dem Gira X1.
  - Inbetriebnahme: Physikalische Adresse und Applikation werden mit der KNX Inbetriebnahme-Software ETS ab der Version 4.1.8 parametrisiert. Die weitere Projektierung erfolgt über den Gira Projekt Assistenten (GPA). Der Gira Projekt Assistent ist kostenlos im Gira Downloadbereich verfügbar.
  - Funktionale Erweiterungen bzw. Aktualisierungen über Firmware- und Software-Updates.
  - Push-Nachricht in Verbindung mit dem Gira S1.
- Hohe Sicherheit:**
- Einfacher Fernzugriff / Fernwartung mit dem Gira S1.
  - App-Fernzugriff / Fernwartung über integrierten OpenVPN-Server.
  - Fernwartung / Fernwartung über integrierten OpenVPN-Server.
  - Das Gerätepasswort schützt den Gira X1 vor Fremdzugriff.
  - Die verschlüsselte TLS-Datenübertragung zwischen App und Gira X1 sowie zwischen GPA und Gira X1 verhindert das Mitlesen durch Dritte.
  - Hardware für KNX Secure vorbereitet. Zukünftiges Firmware-Update erforderlich.
  - VDE Zertifikat „Smart Home – Informationssicherheit geprüft“.

## Technische Daten

KNX Medium:	TP256
Nennspannung:	DC 24 bis 30 V
Leistungsaufnahme:	4 W
IP-Kommunikation:	Ethernet 10/100 BaseT (10/100 Mbit/s)
Unterstützte Protokolle:	DHCP, AutoIP, TCP/IP, UDP/IP
Anschlüsse	
- IP:	2 x Buchsen RJ45
- KNX:	Anschluss- und Abzweigklemme
Umgebungstemperatur:	0 °C bis +45 °C
microSD-Karte	
- für SDK Funktionen:	bis 32 GB (SDHC)
Abmessungen	
- Teilungseinheiten (TE):	2

## Hinweise

- Versorgung über externe DC 24 V.
- **Gira X1 Softwareerweiterungen im Gira App-Shop verfügbar**  
Der Gira X1 (Art.-Nr.: 2096 00) ist im Standardlieferungsumfang mit 250 Funktionen und 1.000 Datenpunkten ausgestattet. Im Gira App Shop (<https://appshop.gira.com>) sind kostenpflichtige Erweiterungspakete für den Gira X1 erhältlich.
- **Gira X1 Softwareerweiterung mit 125 Funktionen bietet:** Zusätzliche 125 Funktionen und 500 weitere Datenpunkte, dadurch verfügt der Gira X1 dann über 375 Funktionen und 1.500 Datenpunkte.
- **Gira X1 Softwareerweiterung mit 250 Funktionen bietet:** Zusätzliche 250 Funktionen und 1.000 weitere Datenpunkte, dadurch verfügt der Gira X1 dann über 500 Funktionen und 2.000 Datenpunkte.
- Es ist möglich einen Gira X1 mit beiden Paketen zu erweitern. Dann verfügt der Gira X1 über zusammen 625 Funktionen und 2.500 Datenpunkte. Jedes Erweiterungspaket lässt sich nur einmal lizenzieren.
- Gira bietet Entwicklern verschiedene Tools zur Entwicklung von Erweiterungen für die Gira Smart Building Produkte:
  - Gira X1/L1 Logikbaustein SDK
  - Gira IoT REST API

<https://partner.gira.de/service/software-tools/developer.html>

Spezifikation	Best.-Nr.	VE	PS	EUR/Stk
---------------	-----------	----	----	---------

### Gira L1



REG	2070 00	1	25	682,97
-----	---------	---	----	--------

#### + Optionales Zubehör

##### 24-V-Spannungsversorgungen

Spannungsvers. DC 24 V 300 mA REG	1296 00	→	344
Spannungsvers. DC 24 V 700 mA REG	2570 00	→	344

#### Merkmale

- Logikfunktionen:  
Funktionsvielfalt durch Bausteinbibliothek mit 36 Logikbausteinen (z. B. Mathematische Grundfunktionen, sonnenstandsgeführte Rollladen- und Jalousiesteuerung, Temperaturregelung, Trennwandsteuerung, Treppenhauslicht, Zufallsgenerator).
- Konfigurierbare Logikbausteine (z. B. frei wählbare Anzahl der Eingänge).
- Einfache Parametrierung von Zeitschaltuhren und Szenen:  
bis zu 20 Zeitschaltuhren mit jeweils 10 Schaltzeiten.  
bis zu 20 Szenen-Sets mit jeweils 64 Szenen.
- Bis zu 480 Datenpunkte in einem Projekt verwendbar (300 KNX Gruppenadressdatenpunkte, 180 frei verfügbare Gerätedatenpunkte).
- Interkomfunktion um Werte z. B. zwischen einem weiteren L1 oder einem X1 über Ethernet auszutauschen.
- Optimierte Inbetriebnahme:  
schnelle Projektänderung oder -aktualisierung im laufenden Betrieb ohne Geräte-neustart möglich.
- Zwei Buchsen RJ45 mit Switch-Funktion unterstützen das einfache Durchschleifen des Patchkabels.
- Hohe Sicherheit:  
Die verschlüsselte TLS-Datenübertragung zwischen GPA und Gira L1 verhindert das Mitlesen durch Dritte.  
Das Geräte-Passwort schützt den Gira L1 vor Fremdzugriff.
- Projektsicherung: Speichern einer Projektkopie auf dem Gira L1.
- Inbetriebnahme:  
Physikalische Adresse und Applikation werden mit der KNX Inbetriebnahme-Software ETS ab der Version 4.1.8 parametriert.  
Die weitere Projektierung erfolgt über den Gira Projekt Assistenten (GPA). Der Gira Projekt Assistent ist kostenlos im Gira Downloadbereich verfügbar.
- Funktionale Erweiterungen bzw. Aktualisierungen über Firmware- und Software-Updates.
- Hardware für KNX Secure vorbereitet. Zukünftiges Firmware-Update erforderlich.

#### Technische Daten

KNX Medium:	TP256
Nennspannung:	DC 24 bis 30 V
Leistungsaufnahme:	2 W
IP-Kommunikation:	Ethernet 10/100 BaseT (10/100 Mbit/s)
Unterstützte Protokolle:	DHCP, AutoIP, TCP/IP, UDP/IP
Anschlüsse	
- IP:	2 x Buchsen RJ45
- KNX:	Anschluss- und Abzweigklemme
Umgebungstemperatur:	0 °C bis +45 °C
Abmessungen	
- Teilungseinheiten (TE):	2

#### Hinweise

- Versorgung über externe DC 24 V.





# Gira S1

425 ————— Gira S1

## Gira Akademie & Die neue Form des Lernens.

Zu diesen Produkten bietet die Gira Akademie Schulungsinhalte an, weitere Informationen auf [www.akademie.gira.de](http://www.akademie.gira.de)



Spezifikation	Best.-Nr.	VE	PS	EUR/Stk
---------------	-----------	----	----	---------

**Gira S1**



REG	2089 00	1	25	757,24
-----	---------	---	----	--------

**+ Optionales Zubehör**

**Spannungsversorgung**

Spannungsvers. DC 24 V 300 mA REG	1296 00	→	344
Spannungsvers. DC 24 V 700 mA REG	2570 00	→	344

**Systemumgebung**

Gira X1	2096 00	→	421
Gira HomeServer 4	0529 00	→	429
Gira FacilityServer	2075 00	→	430

**Systemumgebung**

TKS-IP-Datenschnittst.	5500 000	→	342
------------------------	----------	---	-----

**Merkmale**

- Sicherer Fernzugriff per Gira Smart Home App, Gira HomeServer App und Gira Sicherheitssystem iOS- und Android-App.
- Sicherer Fernzugriff auf webbasierte Visualisierungen.
- Sichere Fernwartung und Fernprogrammierung vom Gira HomeServer, Gira G1, Gira X1, Gira L1, Gira TKS-IP-Datenschnittstelle.
- Sichere Fernwartung über den Gira HomeServer Experten.
- Sichere Fernwartung über den Gira Projekt Assistent (GPA).
- Sichere Fernwartung von KNX Projekten mittels ETS. Unterstützt wird die Programmierung und Diagnose über Gruppen- und Busmonitor.
- Sicherer Fernzugriff auf HTML-Seiten im Smart-Home-Netzwerk.
- Sicherer Fernzugriff über OpenVPN auf weitere Geräte (z. B. Telefonanlage, Kamerasysteme, Netzwerkgeräte).
- Einfache Einrichtung der VPN-Verbindung über das Gira Geräteportal.
- Volle Unterstützung von KNX Secure.
- Sichere Datenübertragung mittels SSL/TLS-Verschlüsselung.
- Sichere Fernwartung und sicherer Fernzugriff über VPN.
- Einfache Einrichtung der VPN-Verbindung über das Gira Geräteportal.
- Versenden von Push-Nachrichten an die Gira Smart Home App.
- Unterstützung einer Secure-Tunnelingverbindung zwischen Gira HomeServer und Gira S1.
- Aufzeichnung von bis zu 200 KNX Datenpunkten und Darstellung der Aufzeichnungen in Liniendiagrammen.
- Die Datenpunktaufzeichnung und Diagrammdarstellung steht Geräten ab Indexstand I02 und Firmwareversion 7 zur Verfügung. Die Diagramme können u.a. in der Gira Smart Home App im lokalen Netz angezeigt werden.
- Anzeige der Diagramme aus der Ferne über die Gira S1 OpenVPN-Funktion.
- Keine Diagrammanzeige auf dem Gira G1.
- Portalserver steht in Deutschland und unterliegt dem deutschen Datenrecht.
- Unabhängigkeit vom Internetprovider und eingesetzten Routern. Sicherer Fernzugriff auch bei IPv6 Dual Stack Lite- (z. B. bei Vodafone), LTE- oder UMTS-Anschlüssen.
- Zugriffsmanagement der gesicherten Verbindungen über KNX Kommunikationsobjekte, Gira Smart Home App, Gira HomeServer App und QuadClient.
- Verwendung als KNX Zeitgeber.
- Aufzeichnen von KNX Telegrammen auf microSD-Karte.
- Statussignalisierung der gesicherten Verbindungen über KNX Kommunikationsobjekte, Gira Smart Home App, Gira HomeServer App und QuadClient.
- Benachrichtigungen über Push-Nachrichten an die Gira Smart Home App versenden.
- Benachrichtigungen per E-Mail versenden. Der E-Mail kann optional einen Anhang hinzugefügt werden.
- Benachrichtigungen per SMS oder Sprachanruf versenden über den kostenpflichtigen Zusatzdienst seven.io oder MessageBird.
- Auslöser der Benachrichtigungen können individuell konfiguriert werden (Filter, Bedingungen, Hysterese).
- Bis zu 50 Benachrichtigungen werden unterstützt.

Spezifikation	Best.-Nr.	VE	PS	EUR/Stk
---------------	-----------	----	----	---------

- Optimierte KNX IP-Kommunikation, für mobile und sehr langsame Verbindungen.
- Der Gira S1 wird für die sichere Kommunikation zwischen Gira X1 und dem Amazon Alexa- und Google Assistant benötigt.
- Unterstützt die beschleunigte Übertragung von der ETS zu KNXnet/IP Geräten über eine direkte KNX IP-Verbindung.
- Zwei Buchsen RJ45 mit Switch-Funktion unterstützen das einfache Durchschleifen des Patchkabels.
- Schnelle und komfortable Inbetriebnahme des Gira S1 über das Gira Geräteportal.
- 2 GB Datenvolumen pro Monat.
- Unbegrenzte Nutzungsdauer und 5 Jahre garantierter Serverbetrieb.
- Funktionale Erweiterungen bzw. Aktualisierungen über Firmware- und Software-Updates.
- Firmware-Update erfolgt über den Gira Projekt Assistent (GPA) oder über die Geräte-Website.

**Technische Daten**

KNX Medium:	TP256
Nennspannung:	DC 24 bis 30 V
Leistungsaufnahme:	2 W
IP-Kommunikation:	Ethernet 10/100 BaseT (10/100 Mbit/s)
<b>Anschlüsse</b>	
- IP:	2 x Buchsen RJ45
- KNX:	Anschluss- und Abzweigklemme
Umgebungstemperatur:	0 °C bis +45 °C
KNX:	TP1, S-Mode (ETS)
microSD-Karte	
- für KNX Datenlogger-	
Funktion:	bis 1 TB (SDXC)
<b>Abmessungen</b>	
- Teilungseinheiten (TE):	2

**Hinweise**

- Versorgung über externe DC 24 V oder über unverdrosselten Ausgang der Gira Spannungsversorgungen für KNX.
- microSD-Karte nicht im Lieferumfang enthalten.
- Das Versenden von Benachrichtigungen (Push Notification, E-Mail, SMS oder Sprachnachricht) benötigt eine KNX Anlage.

# Gira Projekt Assistent (GPA)



### Gira Projekt Assistent (GPA)

#### Merkmale

- Über den Gira Projekt Assistent (GPA) können sehr komfortable Projekte für Gira One, Gira X1, Gira L1 und Gira TKS-IP-Datenschnittstelle erstellt werden. Einfache Editoren helfen schnell und effizient, eine Gebäudevisualisierung zu erstellen, Zeitschaltuhren und Szenen zu parametrieren sowie individuelle Automatisierungsaufgaben umzusetzen.
- Projektierungssoftware für den Gira X1 und Gira L1.
- Projektierungssoftware für das Gira Türkommunikationssystem mit Hilfe der Gira TKS-IP-Datenschnittstelle.
- Wartungssoftware für Gira One, Gira X1, Gira L1, Gira G1, Gira S1, Gira TKS-IP-Datenschnittstelle und Gira IP-Router für KNX.
- Fernwartung und Fernprojektierung der Geräte über Gira S1.
- Fernwartung und Fernprojektierung des Gira One Systems über den Gira One Server.
- Gerätevorlagen ermöglichen eine Projektierung ohne die realen Geräte zu besitzen.
- Automatisches Finden der Gira Geräte im IP-Netzwerk.
- Undo/Redo-Funktion mit Änderungsverlauf.
- Automatische Speicherfunktion.
- Export- und Importfunktion für die externe Sicherung oder den Austausch von Projekten.
- Sehr einfache, assistenzgeführte Gira One Inbetriebnahme.
- Gira X1 und Gira L1: Grafischer Logikeditor inkl. komfortable Logikblatt-Verwaltung: Logikblätter können projektübergreifend verschoben, umbenannt und mit Schlagwörtern versehen werden. „Endlos große“ Logikblätter ermöglichen die zusammenhängende Darstellung umfangreicher Lösungen. Logikblätter können aktiv/inaktiv geschaltet werden. Dies hilft z. B. beim Testen und Ablegen von Zwischenergebnissen. Simulationsfunktion zum Testen der erstellten Logik, um die Inbetriebnahmezeit zu verkürzen.
- Automatische Erstellung einer individuellen Endkundendokumentation im Gira One System.
- Einfache Erstellung der Gebäudestruktur per Drag-and-Drop.
- Schnelle Projektierung einer Visualisierung per Drag-and-Drop (in Verbindung mit einem Gira X1 oder Gira One Server).
- Über 400 Symbole, um die Gira X1-Funktion bzw. Gira One-Verbraucher nach den Wünschen des Endbenutzenden einzurichten.
- Gira X1, Gira L1, Gira TKS-IP-Datenschnittstelle: Zeitschaltuhr-Editor mit Astrofunktion inkl. frühestem und spätestem Schaltzeitpunkt. Szenen-Editor inkl. Wertvorgabe für die Szeneteilnehmer.
- Szenen-Editor inkl. Wertvorgabe für die Szeneteilnehmer.
- Benutzerverwaltung.
- Diagnosemöglichkeiten helfen in der Inbetriebnahmephase und bei der Fehlersuche.
- Firmware-Upgrade- und -Downgrade-Unterstützung. Durch die Verwaltung unterschiedlicher Firmwarestände können Geräte mit unterschiedlichen Firmware-Versionen projektiert werden.
- Parallelinstallation verschiedener GPA-Versionen möglich, so dass Geräte mit unterschiedlichen Firmwareversionen projektiert werden können.
- Unterstütztes Betriebssystem: Windows 10 und Windows 11 mit x86/x64 Architekturen (Intel/AMD).
- Der Gira Projekt Assistent ist kostenlos im Gira Downloadbereich verfügbar.

Link zum Download des  
Gira Projekt Assistent (GPA)



#### Querverweis

<https://www.partner.gira.de/service/download> → 000

# Gira HomeServer Gira FacilityServer

- 429 — Gira HomeServer 4
- 430 — Gira FacilityServer
- 431 — Gira G1
- 432 — Zubehör

## Gira Akademie & Die neue Form des Lernens.

Zu diesen Produkten bietet die Gira Akademie Schulungsinhalte an, weitere Informationen auf [www.akademie.gira.de](http://www.akademie.gira.de)



Gira HomeServer  
Gira FacilityServer

Spezifikation	Best.-Nr.	VE	PS	EUR/Stk
---------------	-----------	----	----	---------

### Gira HomeServer 4

Gateway für die KNX Installation, vornehmlich auf die Belange von Gebäuden im privaten Bereich abgestimmt. Damit wird der Gira HomeServer 4 zum Bordcomputer, der die Vernetzung moderner Gebäude und ihrer technischen Ausstattung intern und mit der Welt übernimmt. Die Bedienung erfolgt über modernste Kommunikationsmedien. Neben dem PC kann ein Zugriff auch über andere internetfähige Geräte erfolgen, die an ein LAN, ein hausinternes WLAN oder das Internet angeschlossen sind. Damit sind die KNX Funktionen überall kontrollier- und steuerbar. Zur komfortablen Bedienung für den Gira HomeServer 4 eignet sich auch die Gira HomeServer App. Die App ist im Apple App Store und Google Play Store verfügbar und lässt sich auf Smartphones sowie auf Tablets verwenden.



	<b>0529 00</b>	1	05	<b>2727,92</b>
--	----------------	---	----	----------------

#### + Notwendiges Zubehör

USB-Datenschnittst.eins.	<b>2024 00</b>	→	451
USB-Datenschnittst. REG	<b>2014 00</b>	→	450
IP-Router KNX	<b>2167 00</b>	→	449

#### + Optionales Zubehör

Gira S1	<b>2089 00</b>	→	425
Wandhalter Gira HomeServer 4	<b>2098 00</b>	→	432

#### Merkmale

- Updatefähig.
- Verwaltung von 200 Benutzern. Mehrfacher Login unter einem Benutzernamen möglich.
- Archivierung von Projekten mit eigenen Inhalten, wie z. B. Grundrisszeichnungen etc.
- Zyklische/getriggerte Datenaufzeichnung (z. B. Temperaturverläufe, Betriebsstundenzähler, Füllstände).
- Grafische Benutzeroberfläche: Visualisierung von Gebäude- bzw. Gerätezuständen mit frei positionierbaren Icons und Texten. Hinterlegen eigener Bilder und Menüstrukturen pro Benutzergruppe.
- Auswertung von IP-Kameras: Aufzeichnung von Bildern und Darstellung in Visualisierung. Weiterleitung der Bild-Daten per E-Mail und FTP. Dabei sind länderspezifische Anforderungen zu berücksichtigen, insbesondere protokollspezifische Informationen und Normen im Kommunikationsbereich.
- Export von Daten- bzw. Alarmaufzeichnungen im Format Excel™, CSV, HTML, XML.
- Mathematische Funktionen (z. B. Grundrechenarten).
- Speichern/Abrufen von Lichtszenen.
- Zeitschaltuhren, Wochenprogramm, Feiertagskalender.
- Störmeldungen, Messwerte und Sensor- bzw. Aktorzustände per Push-Nachricht und E-Mail übertragbar. Quittierung über KNX.
- Selbstlernende Anwesenheitssimulation.
- Fernprogrammierung per Netzwerk-, Internet-, DFÜ-Verbindung.
- Senden von ASCII-Texten.
- IP-Kopplung mit Fremdprodukten, die IP-Telegramme zur Steuerung erzeugen oder bearbeiten.
- Verschleißarm, da keine bewegten Teile wie Lüfter oder Festplatte.
- Grafischer Logikeditor: Ermöglicht z. B. projektübergreifendes Kopieren von Bausteingruppen, Anlegen beliebig vieler Arbeitsblätter. Vorbereitet sind über 150 Logikbausteine. Der Logik Online Test wurde um die Aufzeichnung der Startsequenz erweitert.
- Importieren und exportieren von globalen Bibliotheken.
- Kommunikationsobjekte: Datenübernahme aus ETS per OPC-Datei oder direkt aus der knxproj-Datei. Im- und Export von Kommunikationsobjekten als CSV-Datei.
- Universal-Zeitschaltuhr: Mehrere Schaltpunkte pro Uhr möglich, sowie Nachführung von Schaltzuständen. Verwendung von Platzhaltern in Tag, Monat, Jahr. Aktivierung/Deaktivierung über Kommunikationsobjekt. Mit Astro- und Zufallsfunktion.
- Datensicherung/Wiederherstellung von Remanentdaten.

Spezifikation	Best.-Nr.	VE	PS	EUR/Stk
---------------	-----------	----	----	---------

- 14-Byte-KNX Texte: Auswertung durch Vergleich mit Textstring. Verwendung in SMS, Push Notification, E-Mails, Statusseite.
- Empfang von IP-Telegrammen: Angabe eines Adressbereichs, Extrahieren von 14-Byte-KNX Texten, Zuordnung zu 14-Byte-KNX Texten.
- SNMP: Auslesen von numerischen und 14-Byte-KNX Texten. Setzen von numerischen Werten, Integerwerten und Texten. Senden von SNMP-Traps über HomeServer-Befehl. Optional ColdStart-Trap beim Start des Gira HomeServers.
- Buszugriff mittels KNXnet/IP Protokoll.
- Auswerten von webbasierten IP-Geräten (lesend/schreibend).
- iETS-Server: Fernprogrammierung von KNX Anlagen. Freigabe der iETS-Funktion über Kommunikationsobjekt. Gira HomeServer läuft während der Programmierung über iETS ohne Einschränkung weiter. Schaltvorgänge werden weiter ausgeführt. Prozessabbild bleibt aktuell.
- KNX Data Secure kompatibel.
- VDE Zertifikat „Smart Home – Informationssicherheit geprüft“.
- Logikbaustein für Modbus TCP Anbindung.
- Gira HomeServer App auf Apple Mac verfügbar.
- Freie Visualisierung in HTML5 Technologie.

#### Technische Daten

##### Anschlussmöglichkeiten

- |                           |   |
|---------------------------|---|
| - serielle Schnittstelle: | 1 x RS232                                     |
| - Netzwerk:               | 1 x RJ45, 10/100/1.000 Mbit Ethernet          |
| - KNX System:             | via IP-Router für KNX, USB-Datenschnittstelle |
| - USB:                    | 2.0 Typ B                                     |
| Leistungsaufnahme:        | ca. 15 W                                      |
| Umgebungstemperatur:      | 0 °C bis +40 °C                               |
| Abmessungen in mm         | B 225,5 H 90,5 T 231,5                        |

#### Hinweise

- Weitere Informationen: [www.gira.de/homeserver](http://www.gira.de/homeserver).
- Technische Angaben können je nach Versionsstand variieren bzw. verändert werden. Ebenso kann der Leistungsumfang zwischen den einzelnen Clients (QuadClient, iOS App, Android App) variieren.
- Empfohlene Systemvoraussetzungen für Bediengeräte: Internet-Browser möglicher Bediengeräte müssen mindestens HTML5, JavaScript (ECMAScript 2018) und CSS unterstützen.
- Gira HomeServer Expertensoftware für Betriebssysteme ab Windows 10 inkl. Microsoft Edge, Google Chrome oder Firefox.
- Übernahme der ETS-Gruppenadressen aus ETS 3, 4, 5 und 6.
- Einbindung von Grafikprogrammen.
- Der Gira AppShop ist der Marktplatz für interessante Lösungen und Anwendungen der intelligenten Gebäudetechnik. Inzwischen sind dort mehr als 200 Apps erhältlich, darunter Anwendungsbeschreibungen, Plug-ins, Funktionsvorlagen, Logikbausteine und Musterprojekte. Entdecken Sie jetzt Anwendungen für de Gira HomeServer 4. [www.appshop.gira.de](http://www.appshop.gira.de).

#### Lieferumfang

- Netzkabel, Gira HomeServer 4.

Spezifikation	Best.-Nr.	VE	PS	EUR/Stk
---------------	-----------	----	----	---------

**Gira FacilityServer**

Gateway für die KNX Installation, speziell auf die hohen Anforderungen im gewerblichen Bereich abgestimmt. Mit dem Gira FacilityServer lassen sich Anlagen und Gebäudegewerke intelligent miteinander vernetzen und die gesamte KNX Installation zentral vom PC aus kontrollieren, steuern und programmieren. Durch Anbindung an das Internet sind Zugriff und Überwachung von Gebäude- und Anlagentechnik auch von außerhalb möglich. Dient auch als Datenserver für übergeordnete Facility-Managementssysteme, denen er gespeicherte Verbrauchs- und Betriebsdaten zur Auswertung bereitstellt. Er bietet das komplette Leistungsspektrum des Gira HomeServers, ist aber für den Einsatz im gewerblichen Bereich mit deutlich mehr Speicherplatz ausgestattet. So lassen sich wesentlich größere Datenmengen speichern und komplexere, aufwändigere Visualisierungen erstellen. Mehrere Gira FacilityServer können vernetzt werden, um auch räumlich voneinander getrennte Gebäude miteinander zu verbinden: Lokale und übergeordnete Anwendungen lassen sich kombinieren. Neben dem PC kann ein Zugriff auch über andere internetfähige Geräte erfolgen, die an ein LAN, WLAN oder das Internet angeschlossen sind. Damit sind die KNX Funktionen überall kontrollier- und steuerbar. Zur komfortablen Bedienung eignet sich auch die Gira HomeServer App. Die App ist im Apple App Store und Google Play Store verfügbar und lässt sich auf Smartphones sowie auf Tablets verwenden.



2075 00	1	05	3517,63
---------	---	----	---------

**+Notwendiges Zubehör**

Einen der nachstehenden Artikel:

USB-Datenschnittst.eins. <b>2024 00</b>	→	451
USB-Datenschnittst. REG <b>2014 00</b>	→	450
IP-Router KNX <b>2167 00</b>	→	449

**Merkmale**

- Updatefähig.
- Einbau in 19"-Rack. Hierfür ist im Lieferumfang ein 19"-Einschub mit Aluminiumblende enthalten. Auch als Stand-alone-Gerät nutzbar.
- Verwaltung von 200 Benutzern. Mehrfacher Login unter einem Benutzernamen möglich.
- Archivierung von Projekten mit eigenen Inhalten, wie z. B. Grundrisszeichnungen etc.
- Zyklische/getriggerte Datenaufzeichnung (z. B. Temperaturverläufe, Betriebsstundenzähler, Füllstände).
- Grafische Benutzeroberfläche: Visualisierung von Gebäude- bzw. Gerätezuständen mit frei positionierbaren Icons und Texten. Hinterlegen eigener Bilder und Menüstrukturen pro Benutzergruppe.
- Auswertung von IP-Kameras: Aufzeichnung von Bildern und Darstellung in Visualisierung. Weiterleitung der Bild-Daten per E-Mail und FTP. Dabei sind länderspezifische Anforderungen zu berücksichtigen, insbesondere protokollspezifische Informationen und Normen im Kommunikationsbereich.
- Export von Daten- bzw. Alarmaufzeichnungen im Format Excel™, CSV, HTML, XML.
- Mathematische Funktionen (z. B. Grundrechenarten).
- Speichern/Abrufen von Lichtszenen.
- Zeitschaltuhren, Wochenprogramm, Feiertagskalender.
- Störmeldungen, Messwerte und Sensor- bzw. Aktorzustände per Push-Nachricht und E-Mail übertragbar. Quittierung über KNX.
- Selbstlernende Anwesenheitssimulation.
- Fernprogrammierung per Netzwerk-, Internet-, DFÜ-Verbindung.
- Senden von ASCII-Texten.
- IP-Kopplung mit Fremdprodukten, die IP-Telegramme zur Steuerung erzeugen oder bearbeiten.
- Verschleißarm.
- Grafischer Logikeditor: Ermöglicht z. B. projektübergreifendes Kopieren von Bausteingruppen, Anlegen beliebig vieler Arbeitsblätter. Vorbereitet sind über 150 Logikbausteine. Der Logik Online Test wurde um die Aufzeichnung der Startsequenz erweitert.

Spezifikation	Best.-Nr.	VE	PS	EUR/Stk
---------------	-----------	----	----	---------

- Importieren und exportieren von globalen Bibliotheken.
- Kommunikationsobjekte: Datenübernahme aus ETS per OPC-Datei oder direkt aus der knxproj-Datei. Im- und Export von Kommunikationsobjekten als CSV-Datei.
- Universal-Zeitschaltuhr: Mehrere Schaltpunkte pro Uhr möglich, sowie Nachführung von Schaltzuständen. Verwendung von Platzhaltern in Tag, Monat, Jahr. Aktivierung/Deaktivierung über Kommunikationsobjekt. Mit Astro- und Zufallsfunktion.
- Datensicherung/Wiederherstellung von Remanentdaten.
- 14-Byte-KNX Texte: Auswertung durch Vergleich mit Textstring. Verwendung in Push-Nachricht, E-Mails, Statusseite.
- Empfangen von IP-Telegrammen: Angabe eines Adressbereichs, Extrahieren von 14-Byte-KNX Texten, Zuordnung zu 14-Byte-KNX Texten.
- SNMP: Auslesen von numerischen und 14-Byte-KNX Texten. Setzen von numerischen Werten, Integerwerten und Texten. Senden von SNMP-Traps über FacilityServer-Befehl. Optional ColdStart-Trap beim Start des FacilityServers.
- Bedienung/Statusanzeige über Agfeo-Telefonanlage.
- Auswerten von webbasierten IP-Geräten (lesend/schreibend).
- Buszugriff mittels KNXnet/IP Protokoll.
- iETS-Server: Fernprogrammierung von KNX Anlagen. Freigabe der iETS-Funktion über Kommunikationsobjekt. Gira HomeServer läuft während der Programmierung über iETS ohne Einschränkung weiter. Schaltvorgänge werden weiter ausgeführt. Prozessabbild bleibt aktuell.
- KNX Data Secure kompatibel.
- VDE Zertifikat „Smart Home – Informationssicherheit geprüft“.
- Logikbaustein für Modbus TCP Anbindung.
- Gira HomeServer App auf Apple Mac verfügbar.
- Freie Visualisierung in HTML5 Technologie.

**Technische Daten**

Anschlussmöglichkeiten

- serielle Schnittstelle:	1 x RS232
- Netzwerk:	1 x RJ45, 10/100/1.000 Mbit Ethernet
- KNX System:	via IP-Router für KNX, USB-Datenschnittstelle
- USB:	2.0 Typ B
Leistungsaufnahme:	ca. 15 W
Umgebungstemperatur:	0 °C bis +45 °C
Abmessungen in mm	B 483 H 88 T 270

**Hinweise**

- Weitere Informationen: [www.gira.de/facilityserver](http://www.gira.de/facilityserver).
- Technische Angaben können je nach Versionsstand variieren bzw. verändert werden. Ebenso kann der Leistungsumfang zwischen den einzelnen Clients (QuadClient, iOS App, Android App) variieren.
- Empfohlene Systemvoraussetzungen für Bediengeräte: Internet-Browser möglicher Bediengeräte müssen mindestens HTML5, JavaScript (ECMAScript 2018) und CSS unterstützen.
- Gira FacilityServer Expertensoftware für Betriebssysteme ab Windows 10 inkl. Microsoft Edge, Google Chrome oder Firefox.
- Übernahme der ETS-Gruppenadressen aus ETS 3, 4, 5 und 6.
- Einbindung von Grafikprogrammen.
- Der Gira AppShop ist der Marktplatz für interessante Lösungen und Anwendungen der intelligenten Gebäudetechnik. Inzwischen sind dort mehr als 200 Apps erhältlich, darunter Anwendungsbeschreibungen, Plug-ins, Funktionsvorlagen, Logikbausteine und Musterprojekte. Entdecken Sie jetzt Anwendungen für den Gira FacilityServer. [www.appshop.gira.de](http://www.appshop.gira.de).

**Lieferumfang**

- Netzkabel, Gira FacilityServer mit temperaturgeführtem Lüfter in 19"-Einschub (48,26 cm) mit Aluminiumblende sind im Lieferumfang enthalten.

Spezifikation	Best.-Nr.	VE PS	EUR/Stk
---------------	-----------	-------	---------

### Gira G1

Der Gira G1 ist ein multifunktionales Raumbediengerät zur Visualisierung und Bedienung vielfältiger Gebädefunktionen. Zum Einsatz im KNX System und im Gira Türkommunikationssystem oder als Client. Der jeweilige Funktionsumfang hängt von der verwendeten Firmware ab. Den genauen Funktionsumfang entnehmen Sie bitte dem Gira Onlinekatalog sowie der technischen Gerätedokumentation.

#### Merkmale

- Die Bedienung erfolgt über ein gestenfähiges Multitouchdisplay.
- Anbindung und Kommunikation ist variantenabhängig über LAN oder WLAN.
- Integrierter Lautsprecher.
- Integriertes Mikrofon mit Echokompensation.

#### Einsatzmöglichkeiten und Kombinationen

- Der Gira G1 als multifunktionales Raumbediengerät stellt folgende Funktionen bzw. Kombinationen von Funktionen zur Verfügung:
- KNX Raumbediengerät
- Wohnungsstation Video
- Client für folgende Systeme / Server - HomeServer – eNet – X1-Gira One
- Einbindung von Internetdiensten

#### Eigenschaften als KNX Raumbediengerät

- Intuitiv bedienbare und durch Endbenutzende anpassbare Benutzeroberfläche.
- Schalten, Tasten, Dimmen (relativ u. absolut), Dimmen (inkl. Dimmen RGB, RGBW u. Tunable White) Jalousie- und Rollladensteuerung, Wertgeber, Szenennebenstelle.
- Statusanzeige, Anzeige von Datum und Uhrzeit, Anzeige von Innen- und Außentemperatur.
- Bis zu 150 Funktionen (sechs Funktionsordner bzw. Räume mit jeweils bis zu 25 Funktionen).
- Bis zu 125 Wochenzeitschaltuhren mit jeweils 10 Schaltzeiten.
- Raumtemperurregler in Kombination mit dem optional erhältlicher Temperaturfühlermodul oder KNX Geräten zur Raumtemperaturmessung, z. B. Tastsensor 3 Komfort.
- Betriebsmodi: Komfort, Stand-by, Nacht und Frost- bzw. Hitzeschutz mit jeweils eigenen Temperatursollwerten (für Heizen und bzw. oder Kühlen).
- Betriebsmodi individuell anpassbar.
- Eine Heizungsuhr als Wochenzeitschaltuhr mit 28 Schaltzeiten.
- Raumtemperurregler-Nebenstelle zur Ansteuerung von Klimaanlage (Fancoil) in Verbindung mit einem KNX Gateway für Klimaanlage.
- KNX IP Secure zur sicheren und manipulationsgeschützten Kommunikation im KNX.

#### Eigenschaften als Wohnungsstation Video

- Kameraumschaltung: gezielte Anwahl der angeschlossenen Farbkameras.
- Ansteuerung des Türöffners.
- Rufton ein- und ausschalten.
- Rufton wählbar aus 10 Melodien.

#### Eigenschaften als Wohnungsstation mit SIP-Client

- Client-Funktion für SIP-Fremdsysteme von z. B. Comelit, TCS, SCHÜCO DCS Touch, 2N.
- SIP Direct calls oder über Registrar möglich
- 64 Internrufe möglich z. B. zum Concierge
- Early Media Unterstützung für Videobild

#### Einbindung von Internetdiensten

- Gira Wetterportal: Anzeige der Wetterprognose für bis zu fünf Orte (Internetverbindung erforderlich).

#### Der Gira G1 kann auch als Client für folgende Systeme / Server eingesetzt werden:

- HomeServer-Client
- eNet Client
- X1-Client
- Gira one Client
- Gira One
- In der Funktion als Client stehen die Funktionen des KNX Raumbediengeräts nicht zur Verfügung. Den genauen Funktionsumfang entnehmen Sie bitte dem Gira Onlinekatalog sowie der technischen Gerätedokumentation.

Spezifikation	Best.-Nr.	VE PS	EUR/Stk
---------------	-----------	-------	---------

#### Technische Daten

Leistungsaufnahme			
- Maximal:		7 W	
- Typisch:		4 W	
- Minimum:		2 W	
Spannungsversorgung			
- PoE-Leistungsklasse 0:		DC 48 V PoE	
LAN-Standard:		IEEE 802.3af	
Anschlussleitung			
- Ethernet-Spezifikation:		Cat.5 <sub>e</sub> , Cat.6, Cat.6 <sub>e</sub> , Cat.7	
Display			
- Typ:		TFT	
- Größe:		15,3 cm (6")	
- Anzahl Farben:		16,7 M	
- Auflösung:		480 x 800 px (WVGA), 155 ppi	
- Helligkeit:		350 cd/m <sup>2</sup>	
- Kontrastverhältnis:		1:500	
- Betrachtungswinkel:		> 80° rundum	
Näherungssensor			
- Reichweite:		max. 50 cm	
- Erfassungsbereich:		30° horizontal, 30° vertikal	
KNX Medium:		KNXnet/IP	
KNX Standards			
- DPTs Wertgeber:		5.010, 6.010, 5.001, 5.004, 7.001, 8.001, 9.xxx, 12.001, 13.001, 14.xxx	
Schutzart:		IP21	
Einbautiefe:		32 mm	
Umgebungstemperatur:		0 °C bis +45 °C	
Abmessungen in mm			
- Gira G1 (inkl. UP-Netzteil):	B 97	H 168	T 47
- Gira G1 (ohne UP-Netzteil):	B 97	H 168	T 15
- Montagehöhe:	B -	H 1500	T -

#### Hinweise

- Nur zur Verwendung im Innenbereich geeignet.
- Empfohlene Montagehöhe: 150 cm ab Fußboden.
- Die Montage erfolgt auf eine tiefe Gerätedose (Empfehlung Elektronikdose bei LAN-Anschluss).
- Die Kommunikation zur KNX Installation erfolgt ausschließlich über den KNXnet/IP Standard.
- Zur Anbindung des Gira G1 PoE an die KNX Installation muss ein IP-Router für KNX verwendet werden. Es können mehrere Gira G1 an einem IP-Router für KNX betrieben werden.
- Zur Anbindung des Gira G1 230 V oder G1 24 V an die KNX Installation ist ein Gira IP-Router für KNX (ab Firmwareversion 3) erforderlich um eine zuverlässige Kommunikation im WLAN sicherzustellen. Hierzu ist der Gira IP-Router für KNX (ab Firmwareversion 3) speziell mit der Zusatzfunktion "Zuverlässige Datenkommunikation" ausgestattet. Es können mehrere Gira G1 an einem Gira IP-Router für KNX (ab Firmwareversion 3) betrieben werden.
- Geräte ab Indexstand I08 für KNX Secure vorbereitet (zusätzliches Firmware-Update erforderlich).
- Inbetriebnahme im KNX System ab ETS 5.5 oder höher.
- Als Wohnungsstation nutzbar in Verbindung mit TKS-IP-Gateway.
- Bitte beachten Sie bei der Planung der Anlage die technischen Informationen zur Netzwerkplanung in der Gerätedokumentation.
- Updatefähigkeit über den Gira Projekt Assistenten (GPA).
- Zur Nutzung der Zeitschaltuhren ist entweder eine Internetverbindung zu einem NTP-Zeitserver oder ein entsprechender KNX Zeitgeber (z. B. Gira Wetterstation Plus **2074 00**) erforderlich.
- Für die Montage des Unterputz-Anschlussmoduls PoE wird die Verwendung einer Elektronikdose empfohlen.
- Es wird ein handelsüblicher PoE-fähiger Switch bzw. Router oder ein PoE-Injector benötigt.



Spezifikation Best.-Nr. VE PS EUR/Stk

**Gira G1 PoE** 







Glas Schwarz	<b>2069 05</b>	1 36	<b>1233,34</b>
Glas Weiß	<b>2069 12</b>	1 36	<b>1233,34</b>

Funktionsbeschreibung → 416

**Gira G1 230 V** 







Glas Schwarz	<b>2067 05</b>	1 36	<b>1233,34</b>
Glas Weiß	<b>2067 12</b>	1 36	<b>1233,34</b>

Funktionsbeschreibung → 416

**Gira G1 24 V** 







Glas Schwarz	<b>2077 05</b>	1 36	<b>1233,34</b>
Glas Weiß	<b>2077 12</b>	1 36	<b>1233,34</b>

Funktionsbeschreibung → 416

Spezifikation Best.-Nr. VE PS EUR/Stk

**Zubehör**

**Wandhalter für Gira HomeServer 4** 



**2098 00** 1 05 **83,54**

**+ Notwendiges Zubehör**  
 Gira HomeServer 4 **0529 00** → 429

**Merkmale**  
 - Halterung mit Zugentlastung zur einfachen Montage des Gira HomeServer 4 an der Wand.

**Technische Daten**  
 Abmessungen in mm  
 B 195 H 292 T 21,5

Gira HomeServer  
Gira FacilityServer



# Gira Präsenz- und Bewegungserkennung für KNX

- 435 ———— Präsenzmelder Mini
- 437 ———— Präsenzmelder
- 438 ———— Bewegungsmelder Montagehöhe bis 1,10 m
- 439 ———— Bewegungsmelder Montagehöhe bis 2,20 m
- 440 ———— Helligkeitsregler Mini
- 441 ———— Bewegungsmelder Außen
- 441 ———— Zubehör

## Gira Akademie & Die neue Form des Lernens.

Zu diesen Produkten bietet die Gira Akademie Schulungsinhalte an, weitere Informationen auf [www.akademie.gira.de](http://www.akademie.gira.de)



Spezifikation	Best.-Nr.	VE	PS	EUR/Stk
---------------	-----------	----	----	---------

### Präsenzmelder Mini

Präsenzmelder zur Anwesenheitsüberwachung (Betriebsart: Präsenzmelder), zur Bewegungserkennung (Betriebsart: Deckenwächter) oder zur Überwachung durch Meldetelegramme (Betriebsart: Melder) in Innenräumen oder Außenbereichen. Durch das dezente Design, die besonders flache Bauweise und das flexible Montagekonzept eignen sich die Präsenzmelder Mini gut für Objekte mit hohem architektonischen Anspruch.

#### Merkmale

- Extrem flacher Einbau.
- Klemmontage an abgehängenen Decken.
- Deckenmontage an festen Decken in Gerätedose nach DIN 49073 mittels optionalem Zubehör.
- Aufputz-Montage in Aufputz-Gerätedose (optionales Zubehör).
- Schutzart IP44 ermöglicht Montage im Außenbereich bzw. in Feuchträumen.
- Mit Farbe überstreichbarer Designring ermöglicht die farbliche Anpassung an die Wand oder die Decke.
- Nach Entfernen des Designrings sind alle Bedienelemente (z. B. Programmier-Taste) des Geräts bequem von vorne erreichbar. Dadurch ist kein Ausbau bei nachträglicher Justierung oder Programmierung über die ETS notwendig.
- Deckeneinbaugerät mit integrierter KNX Busan Kopplung.
- PIR-Sensorik: drei Sensoren, integrierter Helligkeitssensor.
- Empfindlichkeit der Bewegungserfassung über Einsteller manuell einstellbar.
- Empfindlichkeit über ETS konfigurierbar.
- Empfindlichkeitseinsteller am Gerät über Software deaktivierbar.

#### Technische Daten

KNX Medium:	TP256
Montagehöhe:	2,20 m bis 5 m
Erfassungswinkel:	360°
Montagehöhe 3 m	
- Erfassungsbereich:	Ø ca. 12 m
Helligkeitssensor	
- Messbereich:	10 bis 2000 lx
- Erfassungsbereich:	5 m Ø
Aufbauhöhe auf Decke	
- Designring:	1,25 mm
- inkl. Linse:	4,8 mm
Umgebungstemperatur:	-25 °C bis +55 °C
Relative Luftfeuchtigkeit:	10 bis 100% (keine Betauung)
Schutzart:	IP44
Schutzklasse:	III
Anschluss KNX:	Anschluss- und Abzweigklemme
Abmessungen in mm	
- Deckenausschnitt:	Ø 44 H -
- Abmessungen (inkl. Designring klein):	Ø 53,5 H 38

#### Hinweise

- Der Präsenzmelder Mini ist nicht für Alarmanlagen geeignet.

Spezifikation	Best.-Nr.	VE	PS	EUR/Stk
---------------	-----------	----	----	---------

### Präsenzmelder Mini Standard für KNX



	2220 00	1	06	160,84
--	---------	---	----	--------

#### + Optionales Zubehör

Montagekit UP-Montage	2241 00	→	442
Montagekit AP-Montage	2242 00	→	442

#### Merkmale

- Anzeige der Bewegungserfassung (permanent oder nur im Gehtest).
- Ein Funktionsblock konfigurierbar.
- Einstellbare Betriebsart: Deckenwächter, Präsenzmelder, Melder.
- Einzelgerät, Hauptstelle, Nebenstelle einstellbar.
- Betriebsart bei Einzelgerät bzw. Hauptstelle: Automatik, Halbautomatik (Manuell EIN / Automatik AUS bzw. Automatik EIN / Manuell AUS).
- Zwei Ausgänge (Bei Funktion: Deckenwächter, Präsenzmelder).
- Ausgang (Bei Funktion: Deckenwächter, Präsenzmelder): Schalten, Treppenhausfunktion, Schalten mit Zwangsstellung, Dimmwertgeber, Lichtszenennebenstelle, Temperaturwertgeber, Helligkeitwertgeber, Temperaturbetriebsmodus.
- Dämmerungsstufe über externes Kommunikationsobjekt oder per Teach-In einstellbar.
- Zusätzliche Sendeverzögerung über externes Kommunikationsobjekt.
- Adaptive Nachlaufzeit (Selbstlernende zusätzliche Sendeverzögerung).
- Kurzzeit-Präsenzfunktion.
- Rückmeldung der Dämmerungsstufe.
- Sperrfunktion.
- Handbetätigung über Tastsensor (separates Kommunikationsobjekt).
- Abschalthelligkeit (bei Präsenzmelder) über Teach-In.
- Messung der Zeitspanne nach letzter Bewegung.

#### Technische Daten

Einbautiefe:	34 mm
--------------	-------

#### Lieferumfang

- Designring klein im Lieferumfang enthalten.
- Anschluss- und Abzweigklemme für KNX im Lieferumfang enthalten.

Spezifikation	Best.-Nr.	VE	PS	EUR/Stk
---------------	-----------	----	----	---------



	<b>2225 00</b>	1	06	<b>261,49</b>
--	----------------	---	----	---------------

#### + Optionales Zubehör

IR-Fernbedienung PIR KNX	<b>2115 00</b>	→	441
Montagekit UP-Montage	<b>2241 00</b>	→	442
Montagekit AP-Montage	<b>2242 00</b>	→	442

#### Merkmale

- Anzeige der Bewegungserfassung (permanent oder nur im Gehstest).
- Separate Auswertung im Fernbereich der drei PIR-Sensoren mit je 120° Erfassungsbereich mit Überlappung.
- Handbetätigung durch IR-Fernbedienung.
- Maximal 5 + 2 Funktionsblöcke konfigurierbar.
- Funktionsblöcke 1 bis 5 jeweils einstellbare Funktion: Deckenwächter, Präsenzmelder, Meldebetrieb.
- Funktionsblock 6: Präsenzmelder mit Lichtregelung.
- Funktionsblock 7: Helligkeitssensor mit Grenzwertüberwachung.
- Funktionsblockumschaltung z. B. für Tag-/Nachbetrieb oder Wochen-/Wochenendbetrieb.
- Funktionsblöcke 1 bis 5: Einzelgerät, Hauptstelle, Nebenstelle einstellbar.
- Einstellbare Betriebsart bei Einzelgerät als Hauptstelle: Automatik, Halbautomatik (Manuell EIN / Automatik AUS bzw. Automatik EIN / Manuell AUS).
- Zwei Ausgänge pro Funktionsblock (1 bis 5) bei Funktion Deckenwächter, Präsenzmelder.
- Funktionen Deckenwächter, Präsenzmelder pro Ausgang: Schalten, Treppenhausfunktion, Schalten mit Zwangsstellung, Dimmwertgeber, Lichtszenennebenstelle, Temperaturwertgeber, Helligkeitwertgeber, Temperaturbetriebsmodus.
- Deckenwächter, Präsenzmelder: Dämmerungsstufe einstellbar, Dämmerungsstufe über externes Kommunikationsobjekt oder per Teach-in, zusätzliche Sendeverzögerung über externes Kommunikationsobjekt, adaptive Nachlaufzeit (Selbstlernende zusätzliche Sendeverzögerung), Kurzzeit-Präsenzfunktion, Rückmeldung der Dämmerungsstufe, Sperrfunktion, manuelle Bedienung über Tastsensor (separates Kommunikationsobjekt), Abschalthelligkeit (bei Präsenzmelder) über Teach-In, Messung der Zeitspanne nach letzter Bewegung.
- Funktion Präsenzmelder mit Lichtregelung: Kombination mit Funktionsblock Präsenzmelder oder Einzelgerät, Sollwert einstellbar, Sollwertvorgabe über externes Kommunikationsobjekt, Sollwertverschiebung über externes Kommunikationsobjekt, Teach-In Funktion, Rückmeldung des effektiven Sollwertes.
- Funktion Helligkeitssensor mit Grenzwertüberwachung: bis zu drei Grenzwerte konfigurierbar, Funktionen Schalten, Dimmwertgeber, Lichtszenennebenstelle, Hysterese konfigurierbar, Grenzwert über externes Kommunikationsobjekt oder Teach-In, Sperrfunktion.
- Integrierter Temperaturfühler zur Messung der Raumtemperatur (ab Indexstand I02).

#### Technische Daten

Einbautiefe:	34 mm
--------------	-------

#### Lieferumfang

- Designring klein im Lieferumfang enthalten.
- Anschluss- und Abwecklemme für KNX im Lieferumfang enthalten.

Spezifikation Best.-Nr. VE PS EUR/Stk

## Präsenzmelder

Präsenzmelder zur Anwesenheitsüberwachung (Betriebsart: Präsenzmelder), zur Bewegungserkennung (Betriebsart: Deckenwächter) oder zur Überwachung durch Meldetelegramme (Betriebsart: Melder) in Innenräumen.

### Merkmale

- Unterputz-Gerät mit integrierter KNX Busankopplung.
- Programmier-LED/-taste nach Abnahme des Zierrings im eingebauten Zustand sichtbar/bedienbar.
- PIR-Sensorik: drei Sensoren (gekreuzte Strahlengänge), integrierter Helligkeitssensor.
- Einsteller zur manuellen Korrektur der Empfindlichkeit.
- Empfindlichkeit konfigurierbar.
- Empfindlichkeitseinsteller am Gerät über Software deaktivierbar.
- Anzeige der Bewegungserfassung (permanent oder nur im Gehtest).

### Technische Daten

KNX Medium:	TP256
Montagehöhe:	2,20 m bis 5 m
Erfassungswinkel:	360°
Montagehöhe 3 m	
- Erfassungsbereich:	Ø ca. 20 m
Helligkeitssensor	
- Messbereich:	0 bis 2000 Lux
- Erfassungsbereich:	Ø 2 m
Umgebungstemperatur:	-5 °C bis +45 °C
Relative Luftfeuchtigkeit:	5 bis 93 % (keine Betauung)
Schutzklasse:	III
Abmessungen in mm	Ø 103 H 50

### Hinweise

- Der Präsenzmelder ist nicht für Alarmmeldungen in VdS-konformen Alarmanlagen geeignet.
- Deckenmontage an festen Decken in Gerätedose oder Aufputz-Gehäuse.



Reinweiß **2105 02** 1 06 **217,37**

### + Optionales Zubehör

AP-Gehäuse Präsenzm. KNX **2110 ..** → 441  
 Ballschutzkorb **2116 00** → 441

### Merkmale

- Ein Funktionsblock konfigurierbar.
- Anzeige der Bewegungserfassung (permanent oder nur im Gehtest).
- Einstellbare Betriebsart: Deckenwächter, Präsenzmelder, Melder.
- Einzelgerät, Hauptstelle, Nebenstelle einstellbar.
- Betriebsart bei Einzelgerät bzw. Hauptstelle: Automatik, Halbautomatik (Manuell EIN / Automatik AUS bzw. Automatik EIN / Manuell AUS).
- Zwei Ausgänge (Bei Funktion: Deckenwächter, Präsenzmelder).
- Ausgang (Bei Funktion: Deckenwächter, Präsenzmelder): Schalten, Treppenhaufunktion, Schalten mit Zwangsstellung, Dimmwertgeber, Lichtszenennebenstelle, Temperaturwertgeber, Helligkeitswertgeber, Temperaturbetriebsmodus.
- Dämmerungsstufe über externes Kommunikationsobjekt oder per Teach-In einstellbar.
- Zusätzliche Sendeverzögerung über externes Kommunikationsobjekt.
- Adaptive Nachlaufzeit (Selbstlernende zusätzliche Sendeverzögerung).
- Kurzzeit-Präsenzfunktion.
- Rückmeldung der Dämmerungsstufe.

Spezifikation Best.-Nr. VE PS EUR/Stk

- Sperrfunktion.
- Handbetätigung über Tastsensor (separates Kommunikationsobjekt).
- Abschalthelligkeit (bei Präsenzmelder) über Teach-In.
- Messung der Zeitspanne nach letzter Bewegung.

### Technische Daten

Einbautiefe: 20 mm

### Lieferumfang

- Aufsteckblende zur Begrenzung des Erfassungsfelds im Lieferumfang enthalten.
- Anschluss- und Abzweigklemme für KNX im Lieferumfang enthalten.



Reinweiß **2106 02** 1 46 **272,08**

### + Optionales Zubehör

IR-Fernbedienung PIR KNX **2115 00** → 441  
 AP-Gehäuse Präsenzm. KNX **2110 ..** → 441  
 Ballschutzkorb **2116 00** → 441

### Merkmale

- Separate Auswertung im Fernbereich der drei PIR-Sensoren mit je 120° Erfassungsfeld mit Überlappung.
- Handbetätigung durch IR-Fernbedienung.
- Maximal 5+2 Funktionsblöcke konfigurierbar.
- Funktionsblöcke 1 bis 5 jeweils einstellbare Funktion: Deckenwächter, Präsenzmelder, Meldebetrieb.
- Funktionsblock 6: Präsenzmelder mit Lichtregelung.
- Funktionsblock 7: Helligkeitssensor mit Grenzwertüberwachung.
- Funktionsblockumschaltung z. B. für Tag-/Nachbetrieb oder Wochen-/Wochenendbetrieb.
- Funktionsblöcke 1 bis 5: Einzelgerät, Hauptstelle, Nebenstelle einstellbar.
- Einstellbare Betriebsart bei Einzelgerät als Hauptstelle: Automatik, Halbautomatik (Manuell EIN / Automatik AUS bzw. Automatik EIN / Manuell AUS).
- Zwei Ausgänge pro Funktionsblock (1 bis 5) bei Funktion Deckenwächter, Präsenzmelder.
- Funktionen Deckenwächter, Präsenzmelder pro Ausgang: Schalten, Treppenhaufunktion, Schalten mit Zwangsstellung, Dimmwertgeber, Lichtszenennebenstelle, Temperaturwertgeber, Helligkeitswertgeber, Temperaturbetriebsmodus.
- Deckenwächter, Präsenzmelder: Dämmerungsstufe einstellbar, Dämmerungsstufe über externes Kommunikationsobjekt oder per Teach-in, zusätzliche Sendeverzögerung über externes Kommunikationsobjekt, adaptive Nachlaufzeit (Selbstlernende zusätzliche Sendeverzögerung), Kurzzeit-Präsenzfunktion, Rückmeldung der Dämmerungsstufe, Sperrfunktion, manuelle Bedienung über Tastsensor (separates Kommunikationsobjekt), Abschalthelligkeit (bei Präsenzmelder) über Teach-In, Messung der Zeitspanne nach letzter Bewegung.
- Funktion Präsenzmelder mit Lichtregelung: Kombination mit Funktionsblock Präsenzmelder oder Einzelgerät, Sollwert einstellbar, Sollwertvorgabe über externes Kommunikationsobjekt, Sollwertverschiebung über externes Kommunikationsobjekt, Teach-In Funktion, Rückmeldung des effektiven Sollwertes.
- Funktion Helligkeitssensor mit Grenzwertüberwachung: bis zu drei Grenzwerte konfigurierbar, Funktionen Schalten, Dimmwertgeber, Lichtszenennebenstelle, Hysterese konfigurierbar, Grenzwert über externes Kommunikationsobjekt oder Teach-In, Sperrfunktion.

### Technische Daten

Einbautiefe: 20 mm

Spezifikation	Best.-Nr.	VE	PS	EUR/Stk
---------------	-----------	----	----	---------

**Lieferumfang**

- Aufsteckblende zur Begrenzung des Erfassungsfelds im Lieferumfang enthalten.
- Anschluss- und Abweigmulle für KNX im Lieferumfang enthalten.

**Bewegungsmelder Montagehöhe bis 1,10 m**

**Merkmale**

- Montage auf Busankoppler 3.
- Konfigurierbar zur Bewegungserkennung (Anwendung Wächter) oder zur Raumüberwachung (Anwendung Melder).
- Auswertung der Helligkeit bei aktiver Bewegungserfassung im Wächterbetrieb. Ausschalten der Beleuchtung bei Überschreiten der Helligkeitsschwelle.
- Projektierbare Anzahl von Bewegungsimpulsen innerhalb einer Überwachungszeit im Meldebetrieb.
- Bewegungserfassung erfolgt digital über 2 PIR-Sektoren.
- Empfindlichkeit der Bewegungserfassung getrennt für die PIR-Sektoren in Stufen parametrierbar.
- Integrierter Helligkeitssensor zur Ermittlung der Umgebungshelligkeit.

**Technische Daten**

KNX Medium:	TP256
Montagehöhe bis 1,10 m	
- Erfassungsbereich nach vorne:	max. 32 m
- Reichweite zu jeder Seite:	max. 19 m
Erfassungswinkel:	180°
Helligkeitssensor	
- Messbereich:	ca. 1 bis 1000 lx
Schutzart	
- System 55, Flächenschalter:	IP20
- TX_44:	IP44
Umgebungstemperatur:	-5 °C bis +45 °C

**Hinweise**

- Nur zur Verwendung im Innenbereich geeignet.
- Der Bewegungsmelder ist nicht für Alarmmeldungen in VdS-konformen Alarmanlagen geeignet.

**Bewegungsmelderaufsatz 1,10 m Standard für KNX**

**System 55**

Cremeweiß glänzend	2040 01	1/5 06	131,09
Reinweiß glänzend	2040 03	1/5 06	131,09
Reinweiß seidenmatt	2040 27	1/5 06	131,09
Anthrazit	2040 28	1/5 06	133,84
Farbe Alu	2040 26	1/5 06	137,98
Schwarz matt	2040 005	1/5 06	137,98
Grau matt	2040 015	1/5 06	137,98
Edelstahl (lackiert)	2040 600	1/5 06	145,65

**Flächenschalter**

Reinweiß glänzend	2040 112	1/5 06	133,97
-------------------	----------	--------	--------

**TX\_44**

Reinweiß	2040 66	1 06	150,59
Anthrazit	2040 67	1 06	157,17
Farbe Alu	2040 65	1 06	157,17

**+ Notwendiges Zubehör**

Busankoppler 3 2008 00	→	396
------------------------	---	-----

Spezifikation	Best.-Nr.	VE	PS	EUR/Stk
---------------	-----------	----	----	---------

**Merkmale**

- Anpassung der Empfindlichkeit über einen Einsteller am Gerät.
- Anzeige der Bewegungserfassung (permanent oder nur im Gehstest).
- Ein Funktionsblock konfigurierbar.
- Funktionsblock für die Anwendung "Wächter", "Wächter mit Abschalthelligkeit" oder "Melder" konfigurierbar.
- Dem Funktionsblock stehen zwei Ausgangskommunikationsobjekte zur Verfügung, über die die Schalt- und Steuerbefehle auf den KNX Bus ausgesendet werden.
- Konfigurierbare Funktionen: Schalten, Treppenhausefunktion, Dimmwertgeber, Szenennebenstelle, Temperaturwertgeber, Helligkeitwertgeber, Betriebsmodusumschaltung, Schalten mit Zwangsstellung.
- Umschaltung der Betriebsart (OFF / AUTO / ON) im laufenden Betrieb durch Vor-Ort-Bedienung oder über Kommunikationsobjekt durch Vor-Ort-Bedienung an weiteren Bewegungsmeldern für KNX über Tastsensor für KNX bzw. Visualisierung.
- Der Funktionsblock kann im helligkeitsunabhängigen Betrieb die Zeitspanne nach einer letzten Bewegung ermitteln und über ein Kommunikationsobjekt auf den KNX Bus aussenden. Diese Funktion erlaubt bspw. eine einfache Überwachung von Personenbewegungen im Betreuten Wohnen oder in einer Seniorenresidenz.
- Funktionsweise der Bewegungserkennung einstellbar bei der Anwendung "Wächter" oder "Wächter mit Abschalthelligkeit".
- Das Gerät ist in den Anwendungen "Wächter" oder "Wächter mit Abschalthelligkeit" als Einzelgerät, als Haupt- oder Nebenstelle einsetzbar.
- Gehstestfunktion zur Hilfe bei der Projektierung und Einstellung des PIR-Erfassungsbereichs.

**Bewegungsmelderaufsatz 1,10 m Komfort für KNX**

**System 55**

Cremeweiß glänzend	2050 01	1/5 06	187,43
Reinweiß glänzend	2050 03	1/5 06	187,43
Reinweiß seidenmatt	2050 27	1/5 06	187,43
Anthrazit	2050 28	1/5 06	190,08
Farbe Alu	2050 26	1/5 06	194,19
Schwarz matt	2050 005	1/5 06	194,19
Grau matt	2050 015	1/5 06	194,19
Edelstahl (lackiert)	2050 600	1/5 06	201,87

**Flächenschalter**

Reinweiß glänzend	2050 112	1/5 06	190,20
-------------------	----------	--------	--------

**TX\_44**

Reinweiß	2050 66	1 06	205,78
Anthrazit	2050 67	1 06	212,34
Farbe Alu	2050 65	1 06	212,34

**+ Notwendiges Zubehör**

Busankoppler 3 2008 00	→	396
------------------------	---	-----

**+ Optionales Zubehör**

IR-Fernbedienung PIR KNX 2115 00	→	441
----------------------------------	---	-----

**Merkmale**

- Anpassung der Empfindlichkeit über einen Einsteller am Gerät oder mit IR-Fernbedienung PIR KNX (Zubehör).
- Auswertung der gemessenen Helligkeit durch bis zu drei voneinander unabhängige Helligkeitsgrenzwerte.
- Anzeige der Bewegungserfassung (permanent oder nur im Gehstest).
- Bis zu 5 Funktionsblöcke die beliebig auf die Anwendung "Wächter", "Wächter mit Abschalthelligkeit" oder "Melder" konfigurierbar sind.
- Je Funktionsblock stehen zwei Ausgangskommunikationsobjekte zur Verfügung, über die die Schalt- und Steuerbefehle auf den KNX Bus ausgesendet werden.

Spezifikation Best.-Nr. VE PS EUR/Stk

- Konfigurierbare Funktionen: Schalten, Treppenhausfunktion, Dimmwertgeber, Szenennebenstelle, Temperaturwertgeber, Helligkeitwertgeber, Betriebsmodusumschaltung, Schalten mit Zwangsstellung.
- Funktionsblockumschaltung zum busgesteuerten Umschalten zwischen zwei Funktionsblockgruppen.
- Umschaltung der Betriebsart (OFF / AUTO / ON) des ersten Funktionsblocks im laufenden Betrieb durch Vor-Ort-Bedienung.
- Bedarfsorientiertes Sperren einzelner Funktionsblöcke über den KNX.
- Manuelle Bedienung der angesteuerten KNX Aktorik und folglich eine Deaktivierung der PIR-Automatik möglich.
- Der Funktionsblock kann im helligkeitsunabhängigen Betrieb die Zeitspanne nach einer letzten Bewegung ermitteln und über ein Kommunikationsobjekt auf den KNX Bus aussenden. Diese Funktion erlaubt bspw. eine einfache Überwachung von Personenbewegungen im Betreuten Wohnen oder in einer Seniorenresidenz.
- Funktionsweise der Bewegungserkennung einstellbar bei der Anwendung "Wächter" oder "Wächter mit Abschalthelligkeit".
- Das Gerät ist in den Anwendungen "Wächter" oder "Wächter mit Abschalthelligkeit" als Einzelgerät, als Haupt- oder Nebenstelle einsetzbar.
- Gehtestfunktion zur Hilfe bei der Projektierung und Einstellung des PIR-Erfassungsbereichs.
- Integrierte Raumtemperaturmessung.
- Demontagealarm, beim Abziehen vom Busankoppler wird ein 1-Bit oder 1-Byte Telegramm ausgelöst.
- IR-Fernbedienung PIR KNX (Zubehör) zur Einstellung von Funktionen des ersten Funktionsblocks (Dämmerungsstufe, Empfindlichkeit der Bewegungserfassung, Bewegungsauswertung und Nachlaufzeit). Ein- und Ausschalten der Gehtestfunktion.

## Technische Daten

- Temperatursensor
- Messbereich: -5 °C bis +45 °C
- Genauigkeit: ±1 K

## Bewegungsmelder Montagehöhe bis 2,20 m

### Merkmale

- Montage auf Busankoppler 3.
- Konfigurierbar zur Bewegungserkennung (Anwendung Wächter) oder zur Raumüberwachung (Anwendung Melder).
- Auswertung der Helligkeit bei aktiver Bewegungserfassung im Wächterbetrieb. Ausschalten der Beleuchtung bei Überschreiten der Helligkeitsschwelle.
- Projektierbare Anzahl von Bewegungsimpulsen innerhalb einer Überwachungszeit im Meldebetrieb.
- Bewegungserfassung erfolgt digital über 2 PIR-Sektoren.
- Empfindlichkeit der Bewegungserfassung getrennt für die PIR-Sektoren in Stufen parametrierbar.
- Integrierter Helligkeitssensor zur Ermittlung der Umgebungshelligkeit.

### Technische Daten

- KNX Medium: TP256
- Montagehöhe bis 2,20 m
- Erfassungsbereich nach vorne: max. 15 m
- Reichweite zu jeder Seite: max. 10 m
- Montagehöhe bis 1,10 m
- Erfassungsbereich nach vorne: max. 10 m
- Reichweite zu jeder Seite: max. 9 m
- Erfassungswinkel: 180°
- Helligkeitssensor
- Messbereich: ca. 1 bis 1000 lx
- Schutzart
- System 55, Flächenschalter: IP20
- TX\_44: IP44
- Umgebungstemperatur: -25 °C bis +55 °C

Spezifikation Best.-Nr. VE PS EUR/Stk

### Hinweise

- Der Bewegungsmelder ist nicht für Alarmanlagen in VdS-konformen Alarmanlagen geeignet.
- Auch für Montagehöhe 1,10 m geeignet (reduzierter Erfassungsbereich).

### Bewegungsmelderaufsatz 2,20 m Standard für KNX



### System 55

Cremeweiß glänzend	2041 01	1/5 06	131,09
Reinweiß glänzend	2041 03	1/5 06	131,09
Farbe Alu	2041 26	1/5 06	137,98
Reinweiß seidenmatt	2041 27	1/5 06	131,09
Anthrazit	2041 28	1/5 06	133,84
Schwarz matt	2041 005	1/5 06	137,98
Grau matt	2041 015	1/5 06	137,98
Edelstahl (lackiert)	2041 600	1/5 06	145,65

### Flächenschalter

Reinweiß glänzend	2041 112	1/5 06	133,97
-------------------	----------	--------	--------

### TX\_44

Reinweiß	2041 66	1 06	151,59
Anthrazit	2041 67	1 06	158,17
Farbe Alu	2041 65	1 06	158,17

### + Notwendiges Zubehör

Busankoppler 3 2008 00	→	396
------------------------	---	-----

### Merkmale

- Anpassung der Empfindlichkeit über einen Einsteller am Gerät.
- Anzeige der Bewegungserfassung (permanent oder nur im Gehtest).
- Ein Funktionsblock konfigurierbar.
- Funktionsblock für die Anwendung "Wächter", "Wächter mit Abschalthelligkeit" oder "Melder" konfigurierbar.
- Dem Funktionsblock stehen zwei Ausgangskommunikationsobjekte zur Verfügung, über die die Schalt- und Steuerbefehle auf den KNX Bus ausgesendet werden.
- Konfigurierbare Funktionen: Schalten, Treppenhausfunktion, Dimmwertgeber, Szenennebenstelle, Temperaturwertgeber, Helligkeitwertgeber, Betriebsmodusumschaltung, Schalten mit Zwangsstellung.
- Umschaltung der Betriebsart (OFF / AUTO / ON) im laufenden Betrieb durch Vor-Ort-Bedienung oder über Kommunikationsobjekt durch Vor-Ort-Bedienung an weiteren Bewegungsmeldern für KNX über Tastsensor für KNX bzw. Visualisierung.
- Der Funktionsblock kann im helligkeitsunabhängigen Betrieb die Zeitspanne nach einer letzten Bewegung ermitteln und über ein Kommunikationsobjekt auf den KNX Bus aussenden. Diese Funktion erlaubt bspw. eine einfache Überwachung von Personenbewegungen im Betreuten Wohnen oder in einer Seniorenresidenz.
- Funktionsweise der Bewegungserkennung einstellbar bei der Anwendung "Wächter" oder "Wächter mit Abschalthelligkeit".
- Das Gerät ist in den Anwendungen "Wächter" oder "Wächter mit Abschalthelligkeit" als Einzelgerät, als Haupt- oder Nebenstelle einsetzbar.
- Gehtestfunktion zur Hilfe bei der Projektierung und Einstellung des PIR-Erfassungsbereichs.



Spezifikation Best.-Nr. VE PS EUR/Stk

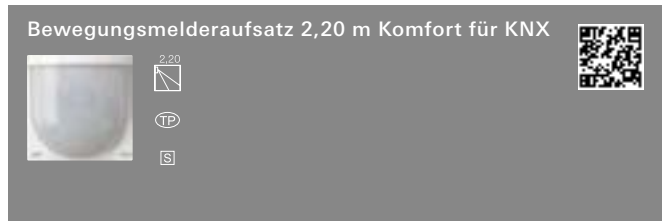

System 55	Best.-Nr.	VE	PS	EUR/Stk
Cremeweiß glänzend	2051 01	1/5	06	187,43
Reinweiß glänzend	2051 03	1/5	06	187,43
Farbe Alu	2051 26	1/5	06	194,19
Reinweiß seidenmatt	2051 27	1/5	06	187,43
Anthrazit	2051 28	1/5	06	190,08
Schwarz matt	2051 005	1/5	06	194,19
Grau matt	2051 015	1/5	06	194,19
Edelstahl (lackiert)	2051 600	1/5	06	201,87

Flächenschalter	Best.-Nr.	VE	PS	EUR/Stk
Reinweiß glänzend	2051 112	1/5	06	190,20

TX_44	Best.-Nr.	VE	PS	EUR/Stk
Reinweiß	2051 66	1	06	208,82
Anthrazit	2051 67	1	06	215,39
Farbe Alu	2051 65	1	06	215,39

**+ Notwendiges Zubehör**  
Busankoppler 3 **2008 00** → 396

**+ Optionales Zubehör**  
IR-Fernbedienung PIR KNX **2115 00** → 441

**Merkmale**

- Anpassung der Empfindlichkeit über einen Einsteller am Gerät oder mit IR-Fernbedienung PIR KNX (Zubehör).
- Auswertung der gemessenen Helligkeit durch bis zu drei voneinander unabhängige Helligkeitsgrenzwerte.
- Anzeige der Bewegungserfassung (permanent oder nur im Gehstest).
- Bis zu 5 Funktionsblöcke die beliebig auf die Anwendung "Wächter", "Wächter mit Abschalthelligkeit" oder "Melder" konfigurierbar sind.
- Je Funktionsblock stehen zwei Ausgangskommunikationsobjekte zur Verfügung, über die die Schalt- und Steuerbefehle auf den KNX Bus ausgesendet werden.
- Konfigurierbare Funktionen: Schalten, Treppenhausfunktion, Dimmwertgeber, Szenennebenstelle, Temperaturwertgeber, Helligkeitswertgeber, Betriebsmodusumschaltung, Schalten mit Zwangsstellung.
- Funktionsblockumschaltung zum busgesteuerten Umschalten zwischen zwei Funktionsblockgruppen.
- Umschaltung der Betriebsart (OFF / AUTO / ON) des ersten Funktionsblocks im laufenden Betrieb durch Vor-Ort-Bedienung oder über Kommunikationsobjekt durch Vor-Ort-Bedienung an weiteren Bewegungsmeldern für KNX über Tastsensor für KNX oder Visualisierung.
- Bedarfsorientiertes Sperren einzelner Funktionsblöcke über den KNX.
- Manuelle Bedienung der angesteuerten KNX Aktorik und folglich eine Deaktivierung der PIR-Automatik möglich.
- Der Funktionsblock kann im helligkeitsunabhängigen Betrieb die Zeitspanne nach einer letzten Bewegung ermitteln und über ein Kommunikationsobjekt auf den KNX Bus aussenden. Diese Funktion erlaubt bspw. eine einfache Überwachung von Personenbewegungen im Betreuten Wohnen oder in einer Seniorenresidenz.
- Funktionsweise der Bewegungserkennung einstellbar bei der Anwendung "Wächter" oder "Wächter mit Abschalthelligkeit".
- Das Gerät ist in den Anwendungen "Wächter" oder "Wächter mit Abschalthelligkeit" als Einzelgerät, als Haupt- oder Nebenstelle einsetzbar.
- Gehstestfunktion zur Hilfe bei der Projektierung und Einstellung des PIR-Erfassungsbereichs.

Spezifikation Best.-Nr. VE PS EUR/Stk

- Integrierte Raumtemperaturmessung.
- Demontagealarm, beim Abziehen vom Busankoppler wird ein 1-Bit oder 1-Byte Telegramm ausgelöst.
- IR-Fernbedienung PIR KNX (Zubehör) zur Einstellung von Funktionen des ersten Funktionsblocks (Dämmungsstufe, Empfindlichkeit der Bewegungserfassung, Bewegungsauswertung und Nachlaufzeit). Ein- und Ausschalten der Gehstestfunktion.

**Technische Daten**

Temperatursensor  
- Messbereich: -20 °C bis +55 °C  
- Genauigkeit: ±1 K

**Helligkeitsregler Mini**



2210 00 1 06 148,15

**+ Optionales Zubehör**  
Montagekit UP-Montage **2241 00** → 442  
Montagekit AP-Montage **2242 00** → 442

**Merkmale**

- Der Helligkeitsregler wird direkt über dem auszuleuchtenden Ort, z. B. einem Arbeitsplatz, an der Decke montiert.
- Analysiert die Lichtverhältnisse der unter ihm befindlichen Fläche.
- Die Helligkeitsregelung kann durch einen Bewegungs- bzw. Präsenzmelder oder von einem Taster aus aktiviert und deaktiviert werden.
- Extrem flacher Einbau.
- Klemmontage an abgehängenen Decken.
- Deckenmontage an festen Decken in Gerätedose nach DIN 49073 mittels optionalem Zubehör.
- Aufputz-Montage in Aufputz-Gerätedose (optionales Zubehör).
- Schutzart IP44 ermöglicht Montage im Außenbereich bzw. in Feuchträumen.
- Mit Farbe überstreichbarer Designring ermöglicht die farbliche Anpassung an die Wand oder die Decke.
- Nach Entfernen des Designrings ist die Programmier Taste des Geräts bequem von vorne erreichbar.

**Helligkeitssensor mit Grenzwertüberwachung**

- Bis zu drei Grenzwerte sind parametrierbar.
- Die Funktionen Schalten, Dimmwertgeber, Lichtszenennebenstelle und Hysterese sind konfigurierbar.
- Grenzwert über Kommunikationsobjekt oder Teach-In veränderbar.
- Gekoppelt an die Beleuchtungsanlage wird die Beleuchtung in Abhängigkeit vom Tageslicht gedimmt (Konstantlichtregelung) oder geschaltet (2-Punkt-Regelung).
- Inkl. Sperrfunktion.

**Technische Daten**

KNX Medium: TP256  
Helligkeitssensor  
- Messbereich: 10 bis 2000 lx  
- Erfassungsbereich: Ø ca. 5 m  
Schutzklasse: III  
Schutzart: IP44  
Anschluss KNX: Anschluss- und Abzweigklemme  
Einbautiefe: 34 mm  
Umgebungstemperatur: -25 °C bis +55 °C  
Abmessungen in mm  
- Deckenausschnitt: Ø 44 H -  
- Abmessungen (mit Desingring klein): Ø 53,5 H 38

Spezifikation Best.-Nr. VE PS EUR/Stk

## Lieferumfang

- Designring klein im Lieferumfang enthalten.
- Anschluss- und Abzweigklemme für KNX im Lieferumfang enthalten.

## Bewegungsmelder Außen

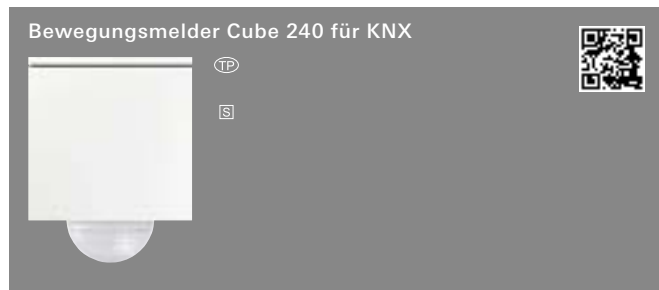

Reinweiß glänzend	2194 02	1 06	318,82
Anthrazit	2194 10	1 06	321,36

### + Optionales Zubehör

IR-Fernbedienung PIR KNX	2115 00	→	441
Eckwinkel Beweg.m.Cube	0968 02	→	442
Deckel Ltg.einf. Beweg.m. Cube	8244 ..	→	442

### Merkmale

- Der PIR-Bewegungsmelder besteht aus drei Passiv-Infrarot (PIR) Sensoren mit integriertem Helligkeitssensor, integriertem IR-Empfänger und integrierter roter Leuchtdiode (LED) zur Anzeige einer erkannten Bewegung im Testbetrieb.
- Zwei voneinander unabhängige Lichtausgänge.
- Lichtausgang: Schalten, Dimmwertgeber oder Lichtszenennebenstelle parametrierbar. Betriebsmodus Vollautomat (automatisch Ein bzw. Aus) oder Halbaus (Manuell Ein, automatisch Aus). Nachlaufzeit einstellbar oder dynamische Nachlaufzeit aktivierbar. Tag-/Nacht-Umschaltung. Sperrobjekt.
- Automatische temperaturkompensierte Sensorempfindlichkeit.
- Sensorempfindlichkeit parametrierbar.
- Helligkeitswerte zyklisch oder bei Änderung senden.
- Helligkeitsunabhängig Präsenzausgang. Es ist eine Einschaltverzögerung und eine Nachlaufzeit parametrierbar. Es ist möglich den aktuellen Status in Abhängigkeit des Zustands zyklisch zu senden.
- Helligkeitsunabhängig Abwesenheitsausgang. Es ist eine Einschaltverzögerung und eine Nachlaufzeit parametrierbar. In diesem Fall läuft die Nachlaufzeit ab, sobald jemand den Erfassungsbereich betreten hat. Es ist möglich den aktuellen Status in Abhängigkeit des Zustands zyklisch zu senden.
- Handbetätigung durch IR-Fernbedienung.

### Technische Daten

KNX Medium:	TP256
Erfassungswinkel:	240°
Montagehöhe 2,50 m	
- Erfassungsbereich nach vorne, max.:	ca. 16 m
- Reichweite zu jeder Seite, max.:	ca. 16 m
Helligkeitswert:	2 bis 1000 lx
Schutzart:	IP54
Umgebungstemperatur:	-25 °C bis +55 °C
Abmessungen in mm	B 87 H 87 T 85

### Hinweise

- Für die Decken- und Wandmontage im Innen- und Außenbereich geeignet.
- Optional: Fernbedienbar über IR-Fernbedienung KNX.

### Lieferumfang

- Abdeckblende zur Anpassung des Erfassungsbereichs ist im Lieferumfang enthalten.

Spezifikation Best.-Nr. VE PS EUR/Stk

## Zubehör

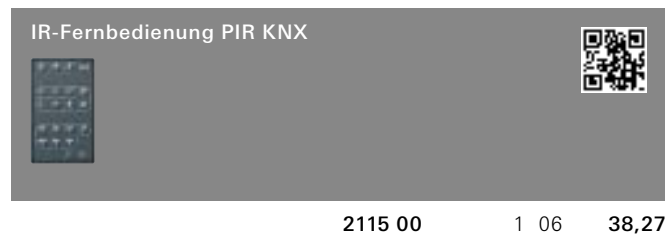

2115 00	1 06	38,27
---------	------	-------

### + Notwendiges Zubehör

Einen der nachstehenden Artikel:

Präsenz. Mini Komfort	2225 00	→	436
Präsenz. Komfort	2106 ..	→	437
Beweg.m.aufs. 1,10 m Komfort KNX	2050 ..	→	438
Beweg.m.aufs. 2,20 m Komfort KNX	2051 ..	→	440
Beweg.m. Cube 240 KNX	2194 ..	→	441

### Merkmale

- Infrarot-Fernbedienung zur manuellen Bedienung und Einstellung des Präsenzmelders Komfort für KNX.

### Technische Daten

Batterie	
- Typ:	CR 2025
- UN-Nr.:	3091



Reinweiß	2110 02	1 06	15,74
----------	---------	------	-------

### + Notwendiges Zubehör

Einen der nachstehenden Artikel:

Präsenz. Standard	2105 ..	→	437
Präsenz. Komfort	2106 ..	→	437

### Merkmale

- Für die Montage an der Decke.

### Technische Daten

Abmessungen in mm	Ø 103 H 18
-------------------	------------



Reinweiß	2116 00	1 01	55,88
----------	---------	------	-------

### + Optionales Zubehör

Präsenz. Standard	2105 ..	→	437
Präsenz. Komfort	2106 ..	→	437
S3000 Präsenz- + Beweg.m. 360°-Aufs. BT	5377 02	→	256

### Merkmale

- Schutzkorb für Präsenzmelder.
- Lackierter, kunststoffbeschichteter Stahlkorb.

### Technische Daten

Abmessungen in mm	Ø 180 H 90
-------------------	------------

Spezifikation Best.-Nr. VE PS EUR/Stk

**Montagekit zur Unterputz-Montage** 



2241 00	1	06	32,20
---------	---	----	-------

**+ Notwendiges Zubehör**

- Einen der nachstehenden Artikel:
- Präsenz m. Mini Standard **2220 00** → 435
  - Präsenz m. Mini Komfort **2225 00** → 436
  - Helligkeitsr. Mini **2210 00** → 440

**Merkmale**

- Für die Montage in eine Gerätedose.

**Technische Daten**

- Abmessungen in mm
- Designring: Ø 80 H 3

**Hinweise**

- Nur für Präsenzmelder Mini für KNX oder Helligkeitsregler Mini für KNX verwenden.

**Montagekit zur Aufputz-Montage** 



2242 00	1	06	45,10
---------	---	----	-------

**+ Notwendiges Zubehör**

- Einen der nachstehenden Artikel:
- Präsenz m. Mini Standard **2220 00** → 435
  - Präsenz m. Mini Komfort **2225 00** → 436
  - Helligkeitsr. Mini **2210 00** → 440

**Merkmale**

- Für die Aufputz-Montage an der Decke.

**Technische Daten**

- Abmessungen in mm
- Gehäuse: Ø 83 H 49
  - Designring: Ø 80 H 3

**Hinweise**

- Nur für Präsenzmelder Mini für KNX oder Helligkeitsregler Mini für KNX verwenden.

Spezifikation Best.-Nr. VE PS EUR/Stk

**Eckwinkel** 



Reinweiß	0968 02	1	08	12,98
----------	---------	---	----	-------

**+ Optionales Zubehör**

- Beweg. m. Cube 120 **2442 ..** → 283
- Beweg. m. Cube 240 **2444 ..** → 283
- Beweg. m. Cube 240 KNX **2194 ..** → 441

**Merkmale**

- Für die Montage z. B. an Hausecken.

**Deckel mit Leitungseinführung für Bewegungsmelder Cube** 



Weiß	8244 02	1	08	17,01
Anthrazit	8244 10	1	08	20,89

**+ Notwendiges Zubehör**

- Beweg. m. Cube 120 **2442 ..** → 283
- Beweg. m. Cube 240 **2444 ..** → 283
- Beweg. m. Cube 240 KNX **2194 ..** → 441



# Gira System- geräte, Aktoren, Sensoren, Zubehör für KNX

445	Unterputz-Aktoren
448	Spannungsversorgungen
449	Systemgeräte
451	Schalten
454	Schalten / Jalousien Standard
455	Schalten / Jalousien Komfort
457	Jalousien
458	Rollladen
459	Dimmen
463	DALI Gateway Colour
465	DALI Gateway Plus
466	Heizung, Lüftung, Klima
469	Sensoren
472	Binäreingänge
473	Tasterschnittstellen Standard
475	Tasterschnittstellen Komfort
476	Zubehör

## Gira Akademie & Die neue Form des Lernens.

Zu diesen Produkten bietet die Gira Akademie Schulungsinhalte an, weitere Informationen auf [www.akademie.gira.de](http://www.akademie.gira.de)

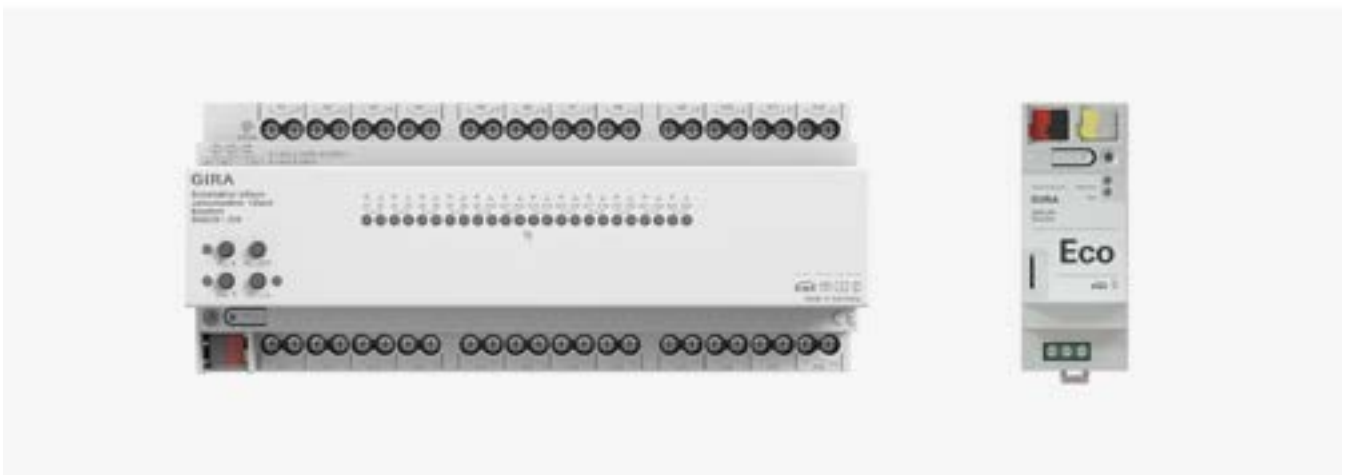

Spezifikation Best.-Nr. VE PS EUR/Stk

Spezifikation Best.-Nr. VE PS EUR/Stk

## Unterputz-Aktoren

### Merkmale

#### Eingänge

- Die Eingänge 1 und 2 wirken in Abhängigkeit der ETS-Parametrierung in der Anwendung für Schalter, Taster oder Kontakte entweder intern auf den Relaisausgang oder getrennt auf den KNX Bus. Eingang 3 wirkt immer auf den KNX Bus.
- Funktionen für die Eingänge bei Wirkung auf den KNX Bus (Schalten, Dimmen, Jalousie, Wertgeber, Szenennebenstelle, 2-Kanal Bedienung, Reglernebenstelle, keine Funktion).
- Schalten: Befehl beim Schließen und Öffnen des Kontaktes einstellbar (keine Reaktion, EIN, AUS, UM).
- Dimmen: Dimmen von Helligkeit und / oder Farbtemperatur. Befehl beim Schließen des Kontaktes, Zeit zwischen Schalten und Dimmen, Dimmen in verschiedenen Stufen, Telegrammwiederholung bei langem Signal am Eingang und Senden eines Stopptelegramms am Ende des Dimmvorgangs konfigurierbar.
- Jalousie: Befehl beim Schließen des Kontaktes und Bedienkonzept parametrierbar. Zeiten für kurzes und langes Signal am Eingang und Lamellenverstellung anpassbar.
- Wertgeber: Funktionsweise als 1 Byte, 2 Byte, 3 Byte oder 6 Byte Wertgeber inkl. Farbtemperatur- und Farbwertgeber möglich. Individuell konfigurierbare Werte. Optional ist eine Wertverstellung bei langem Signal am Eingang (nicht beim 6-Byte Wertgeber) möglich.
- Szenennebenstelle: Funktionsweise (ohne oder mit Speicherfunktion) und die Szenennummer einstellbar.
- 2-Kanal-Bedienung: Beim Schließen des Kontakts am Eingang können bis zu zwei Telegramme auf den KNX Bus ausgesendet werden. Bedienkonzept einstellbar (nur Kanal 1 oder Kanal 2 / beide Kanäle). Die Funktionsweise der Kanäle (1-Bit, 1-Byte, 2-Byte, 3-Byte, 6-Byte) ist getrennt voneinander konfigurierbar.
- Reglernebenstelle: Funktionsweise (Betriebsmodusumschaltung, Zwang-Betriebsmodusumschaltung, Präsenzfunktion und Sollwertverschiebung) konfigurierbar.
- Sperren aller oder einzelner Eingänge über ein 1-Bit-Objekt möglich. Polarität des Sperrobjects, Verhalten zu Beginn und am Ende der Sperrung und Verhalten während einer aktiven Sperrung einstellbar.

#### Logikfunktionen

- Das Gerät verfügt über acht interne Logikfunktionen.
- Logikgatter (UND, ODER, exklusives UND, exklusives ODER, je mit bis zu 4 Eingängen).
- 1-Bit-auf-1-Byte-Umsetzer mit Eingangsfiler, Sperrobject und Vorgabe der Ausgabewerte.
- Sperrglied mit Filter- und Zeitfunktionen und Sperrobject.
- Vergleichler für Werte mit neun verschiedenen Eingangsdatenformaten und vielen Vergleichsoperationen.
- Grenzwertschalter mit Hysterese mit oberem und unterem Schwellwert bei neun verschiedenen Eingangsdatenformaten, inkl. Vorgabe der 1-Bit-Ausgabewerte.
- Die Logikfunktionen besitzen eigene KNX Kommunikationsobjekte und können Telegramme des Aktors oder anderer Busgeräte verarbeiten.

#### Technische Daten

KNX Medium:	TP256		
Anschlüsse			
- KNX:	Anschlussklemmen an Steuerleitung		
- Eingänge:	Anschlussklemmen an Steuerleitung		
- Last:	Schraubklemmen		
Anschlussquerschnitt:	max. 4 mm <sup>2</sup>		
Eingänge			
- Anzahl:	3		
Eingangsart:	potentialfrei		
Abfragespannung			
- Nebenstelleneingänge:	ca. 5 V		
Gesamtlänge			
- Nebenstellenleitung:	max. 10 m		
Umgebungstemperatur:	-5 °C bis +45 °C		
Abmessungen in mm			
- B x H x T:	48	50	28

#### Hinweise

- KNX Data Secure kompatibel.
- Schneller Download der Applikation (Long Frame Support).

### Lieferumfang

- Anschluss- und Abzweigklemme für KNX im Lieferumfang enthalten.

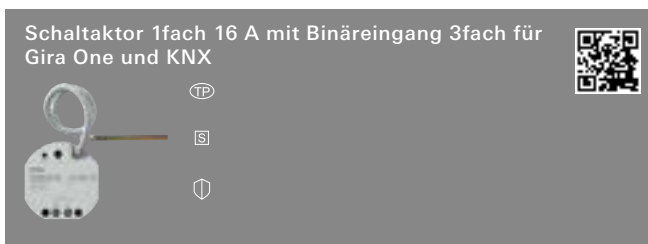

Unterputz **5061 00** 1/5 06 **111,98**

#### + Optionales Zubehör

Fernfühler	<b>1493 00</b>	→	402
Leckagesensor	<b>5068 00</b>	→	476
Betauungssensor	<b>5069 00</b>	→	476
EB-Adapter Minigehäuse	<b>5429 00</b>	→	447

### Merkmale

- Schalten elektrischer Verbraucher über einen Relaiskontakt.
- Gerät verfügt über drei Eingänge mit einem gemeinsamen Bezugspotential.
- Einlesen von Schaltzuständen von Installationsschaltern oder -tastern und anderen potentialfreien Kontakten an Eingängen 1 bis 3.
- Signalauswertung von Betauungs- und Leckagesensoren (siehe Zubehör) an Eingängen 1 bis 3.
- Erfassen von Temperaturwerten über Fernfühler (siehe Zubehör) an Eingang 3.
- Bis zu 8 unabhängige Logikfunktionen zur Realisierung einfacher oder komplexer logischer Operationen.
- Aktiv sendende Rück- oder Statusmeldungen lassen sich nach Busspannungswiederkehr oder nach einem ETS-Programmierungsvorgang verzögern.
- Bistabiles Relais.

#### Schaltfunktionen

- Schließer- oder Öffnerbetrieb.
- Zentrale Schaltfunktion über bis zu 6 Schaltobjekte (EIN, AUS, permanent EIN, permanent AUS).
- Rückmeldung Schalten: Aktive oder passive Rückmeldefunktion.
- Reaktion bei Busspannungsausfall bzw. Busspannungswiederkehr und nach einem ETS-Programmierungsvorgang einstellbar.
- Logische Verknüpfungsfunktion.
- Sperrfunktion oder Zwangsstellungsfunktion parametrierbar.
- Erweiterte Sperrfunktion mit Quittungsoption.
- Zeitfunktionen (Ein-, Ausschaltverzögerung, Treppenlichtfunktion - auch mit Vorwarnfunktion).
- Einbeziehung in Lichtszenen möglich: Bis zu 64 interne Szenen parametrierbar.
- Szenenspeicherfunktion: Zusätzliche visuelle Rückmeldung.
- Erweiterter Szenenabruf (Toggeln von Szenen).
- Betriebsstundenzähler aktivierbar.
- Eingangsüberwachung auf zyklische Aktualisierung des Schalten-Objekts mit Sicherheitsstellung.

Spezifikation	Best.-Nr.	VE	PS	EUR/Stk
<b>Technische Daten</b>				
Nennspannung				
- KNX:	DC 21 bis 32 V SELV			
Schaltvermögen:	AC 250 V, 16 AX			
Maximaler Einschaltstrom:	800 A (200 µs), 165 A (20 ms)			
Anschlussleistung				
- Ohmsche Last:	2500 W			
- Kapazitive Last:	16 A, max. 140 µF			
- Motoren (Jalousie oder Lüfter):	1380 W			
- Glühlampen:	2300 W			
- HV-Halogen:	2300 W			
- HV-LED-Lampen:	typ. 400 W			
- gewickelter Trafo:	1200 VA			
- Tronic Trafo:	1500 W			
- Leuchtstofflampen, unkompensiert:	1000 VA			
- Leuchtstofflampen, Duo-Schaltung:	2300 VA			
- Leuchtstofflampen, parallelkompensiert:	1160 VA			

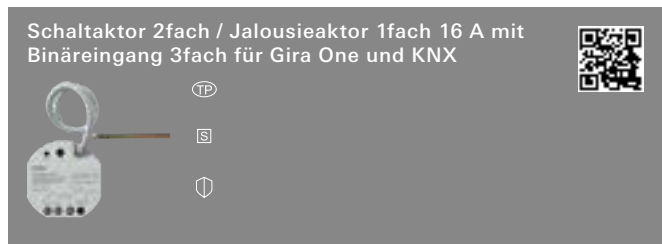

Unterputz	<b>5062 00</b>	1/5	06	<b>132,34</b>
-----------	----------------	-----	----	---------------

<b>+ Optionales Zubehör</b>				
Fernfühler	<b>1493 00</b>	→		402
Leckagesensor	<b>5068 00</b>	→		476
Betauungssensor	<b>5069 00</b>	→		476
EB-Adapter Minigehäuse	<b>5429 00</b>	→		447

**Merkmale**

- Jalousie- oder Schaltbetrieb parametrierbar. Im Jalousiebetrieb werden die beiden Ausgänge (A1/A2) zu einem Jalousieausgang zusammengefasst.
- Gerät verfügt über drei Eingänge mit einem gemeinsamen Bezugspotential.
- Einlesen von Schaltzuständen von Installationsschaltern oder -tastern und anderen potentialfreien Kontakten an Eingängen 1 bis 3.
- Signalauswertung von Betauungs- und Leckagesensoren (siehe Zubehör) an Eingängen 1 bis 3.
- Erfassen von Temperaturwerten über Fernfühler (siehe Zubehör) an Eingang 3.
- Bis zu 8 unabhängige Logikfunktionen zur Realisierung einfacher oder komplexer logischer Operationen.
- Aktiv sendende Rück- oder Statusmeldungen lassen sich nach Busspannungswiederkehr oder nach einem ETS-Programmierungsvorgang verzögern.
- Bistabiles Relais.

**Jalousiefunktionen**

- Betriebsart parametrierbar: Ansteuerung von Lamellenjalousien, Rollläden, Markisen, Dachfenstern oder Lüftungsklappen.
- Separat parametrierbare Behangfahrzeiten mit Fahrzeitverlängerung für Fahrten in die obere Endlage.
- Bei Lamellenjalousien ist unabhängig eine Lamellenfahrzeit parametrierbar.
- Umschaltzeit bei Fahrtrichtungswechsel und Zeiten für Kurz- und Langzeitbetrieb (Step, Move) einstellbar.
- Reaktion bei Busspannungswiederkehr und nach einem ETS-Programmierungsvorgang einstellbar.
- Zentrale Ansteuerung über bis zu 6 Langzeitobjekte möglich (AUF, AB, permanent AUF, permanent AB).
- Rückmeldung der Behangposition oder der Lamellenposition. Zusätzlich können eine ungültige Behangposition oder eine Antriebsfahrt rückgemeldet werden. Aktive (bei Änderung oder zyklisch auf den Bus sendend) oder passive (Objekt auslesbar) Rückmeldefunktionen.
- Zuordnungen auf bis zu 5 verschiedene Sicherheitsfunktionen (3 Windalarml, 1 Regenalarm, 1 Frostalarm), wahlweise mit zyklischer Überwachung.

Spezifikation	Best.-Nr.	VE	PS	EUR/Stk
<ul style="list-style-type: none"> <li>- Eine umfangreiche Sonnenschutzfunktion mit festen und variablen Behang- oder Lamellenpositionen zu Beginn oder am Ende der Funktion aktivierbar. Inklusive dynamischem Lamellenoffset für Lamellenjalousien. Auch mit erweitertem Sonnenschutz zur Einbindung in komplexere Beschattungssteuerungen (verfügt über separate Automatik- und Sperrobjekte). Dabei wahlweise auch mit Heizen/Kühlen-Automatik und Präsenzfunktion.</li> <li>- Tuchstraffungsfunktion für Markisen.</li> <li>- Erweiterte Sperrfunktion mit Quittierungsoption.</li> <li>- Lüftungsfunktion für Fenster mit Fensterkontakten.</li> <li>- Intelligente Teachingfunktion für Behangfahrt.</li> <li>- Zwangsstellungsfunktion oder Sperrfunktion realisierbar.</li> <li>- Bis zu 64 interne Szenen sind parametrierbar.</li> <li>- Szenenspeicherfunktion: Zusätzliche visuelle Rückmeldung.</li> <li>- Erweiterter Szenenabruf (Toggeln von Szenen).</li> </ul>				
<b>Schaltfunktionen</b>				
<ul style="list-style-type: none"> <li>- Unabhängiges Schalten der Schaltausgänge.</li> <li>- Schließer- oder Öffnerbetrieb.</li> <li>- Zentrale Schaltfunktion über bis zu 6 Schaltobjekte (EIN, AUS, permanent EIN, permanent AUS).</li> <li>- Rückmeldung Schalten: Aktive oder passive Rückmeldefunktion.</li> <li>- Reaktion bei Busspannungsausfall bzw. Busspannungswiederkehr und nach einem ETS-Programmierungsvorgang einstellbar.</li> <li>- Logische Verknüpfungsfunktion einzeln für jeden Ausgang.</li> <li>- Sperrfunktion für jeden Kanal parametrierbar. Alternativ Zwangsstellungsfunktion separat für jeden Ausgang.</li> <li>- Erweiterte Sperrfunktion mit Quittungsoption.</li> <li>- Zeitfunktionen (Ein-, Ausschaltverzögerung, Treppenlichtfunktion - auch mit Vorwarnfunktion).</li> <li>- Einbeziehung in Lichtszenen möglich: Bis zu 64 interne Szenen sind je Ausgang parametrierbar.</li> <li>- Szenenspeicherfunktion: Zusätzliche visuelle Rückmeldung.</li> <li>- Erweiterter Szenenabruf (Toggeln von Szenen).</li> <li>- Betriebsstundenzähler einzeln für jeden Ausgang aktivierbar.</li> <li>- Eingangsüberwachung auf zyklische Aktualisierung des Schalten-Objekts mit Sicherheitsstellung.</li> </ul>				

**Technische Daten**

Nennspannung				
- KNX:	DC 21 bis 32 V SELV			
Schaltvermögen:	AC 250 V, Σ 16 AX			
Maximaler Einschaltstrom:	800 A (200 µs), 165 A (20 ms)			
Anschlussleistung				
- Ohmsche Last:	2500 W			
- Kapazitive Last:	16 A, max. 140 µF			
- Motoren (Jalousie oder Lüfter):	1380 W			
- Glühlampen:	2300 W			
- HV-Halogen:	2300 W			
- HV-LED-Lampen:	typ. 400 W			
- gewickelter Trafo:	1200 VA			
- Tronic Trafo:	1500 W			
- Leuchtstofflampen, unkompensiert:	1000 VA			
- Leuchtstofflampen, Duo-Schaltung:	2300 VA			
- Leuchtstofflampen, parallelkompensiert:	1160 VA			

**Hinweise**

- **Leistungsreduzierung**
- Reduzierung des Schaltstroms pro Gerät (bezogen auf Σ 16 A)
  - pro 5 °C Überschreitung von 35 °C 10% Reduzierung
  - bei Einbau in Holz- oder Trockenbauwand 15% Reduzierung
  - Mehrfachkombinationen 20% Reduzierung.

Systemgeräte, Aktoren, Sensoren für KNX

Spezifikation Best.-Nr. VE PS EUR/Stk



Unterputz **5065 00** 1/5 06 **179,91**

**+ Optionales Zubehör**

Fernfühler <b>1493 00</b>	→	402
Leckagesensor <b>5068 00</b>	→	476
Betauungssensor <b>5069 00</b>	→	476
EB-Adapter Minigehäuse <b>5429 00</b>	→	447
<b>Leistungszusätze</b>		
S3000 Uni-LED-Lstg.zusatz REG <b>2383 00</b>	→	242

**Merkmale**

- Schalten und Dimmen von Glühlampen, HV-Halogenlampen, dimmbaren HV-LED-Lampen, dimmbaren Kompaktleuchtstofflampen, dimmbaren induktiven Trafos mit NV-Halogen- oder NV-LED-Lampen, dimmbaren elektronischen Trafos mit NV-Halogen- oder NV-LED-Lampen.
- Automatische oder manuelle Auswahl des zur Last passenden Dimmprinzips.
- Leerlauf-, kurzschluss- und übertemperatursicher.
- Bis zu 8 unabhängige Logikfunktionen zur Realisierung einfache oder komplexer logischer Operationen.
- Aktiv sendende Rück- oder Statusmeldungen lassen sich nach Busspannungswiederkehr oder nach einem ETS-Programmivorgang global verzögern.

**Dimmausgänge**

- Vorgabe der Lastart und Festlegung des Dimmprinzips möglich: Universal (mit automatischem Einmessvorgang), elektronischer Trafo (kapazitiv / Phasenabschnitt), konventioneller Trafo (induktiv / Phasenanschnitt), LED (Phasenanschnitt) bzw. LED (Phasenabschnitt).
- Dimmkennlinie zur Anpassung auf die angeschlossene Last im Zeitbereich und Wertebereich konfigurierbar.
- Einstellung des dimmbaren Bereichs möglich (Einschaltheiligkeit, Grundhelligkeit; alternativ: untere Dimmgrenze und obere Dimmgrenze).
- Verhalten beim Empfang eines absoluten Helligkeitswerts einstellbar (andimmen, anspringen, Fading).
- Verhalten beim relativen Hochdimmen im ausgeschalteten Zustand einstellbar (Kanal einschalten, keine Reaktion).
- Zentrale Steuerungsfunktion über bis zu 6 Schaltobjekte, 6 Dimmobjekte und 6 Wertobjekte und Sammelrückmeldung.
- Rückmeldung Schalten: Aktive (bei Änderung oder zyklisch auf den Bus sendend) oder passive (Objekt auslesbar) Rückmeldefunktion.
- Rückmeldung Helligkeitswert: Aktive (bei Änderung oder zyklisch auf den Bus sendend) oder passive (Objekt auslesbar) Rückmeldefunktion.
- Für aktive Rückmeldeobjekte ist die Art der Aktualisierung einstellbar (bei Änderung des Eingangsobjektes oder bei Änderung des Rückmeldewertes). Somit ist eine Anpassung an Visualisierungen individuell möglich.
- Rückmeldungen für Kurzschluss, Überlast/Netzspannungsausfall und Lastart (KNX konform und erweitert).
- Reaktion bei Busspannungsausfall-/wiederkehr und nach einem ETS-Programmivorgang einstellbar.
- Logische Verknüpfungsfunktion für den Ausgang.
- Sperrfunktion oder alternativ Zwangsstellungsfunktion parametrierbar.
- Zeitfunktionen (Ein-, Ausschaltverzögerung).
- Treppenlichtfunktion mit Vorwarnfunktion durch zeitgesteuertes Reduzieren der Beleuchtung oder Aktivierung einer Permanentbeleuchtung.
- Treppenhausfunktion mit Zeitverlängerung oder variabler Treppenhauszeitvergabe über Kommunikationsobjekt.
- Soft-EIN-Funktion und Soft-AUS-Funktion einstellbar.
- Automatisches Ausschalten bei Helligkeitswert < X % einstellbar (mit individueller Verzögerungszeit).
- Einbeziehung in Lichtszenen möglich: Bis zu 64 interne Szenen sind parametrierbar.
- Verzögerungszeit bei Szenenabruf konfigurierbar.

Spezifikation Best.-Nr. VE PS EUR/Stk

- Dimmverhalten bei Aufruf einer neuen Szene einstellbar (anspringen, andimmen, Fading).
- Visuelle Rückmeldung beim Speichern einer Szene.
- Erweiterter Szenenabruf.
- Betriebsstundenzähler aktivierbar.
- Betriebsstundenzähler als Vorwärtszähler (mit optionalem Grenzwert) oder Rückwärtszähler (mit optionalem Startwert).

**Technische Daten**

Nennspannung:	DC 21 bis 32 V SELV
Max. Anschlussleistung	
- Glühlampen:	20 bis 230 W
- HV-Halogen:	20 bis 230 W
- gewickelter Trafo:	20 bis 210 VA
- Tronic-Trafo:	20 bis 230 W
- gewickelter Trafo mit NV-LED:	20 bis 100 VA
- elektronischer Trafo mit NV-LED:	typ. 20 bis 200 W
- HV-LED-Lampen:	typ. 1 bis 200 W

**Hinweise**

- Die maximale Anschlussleistung ist abhängig von der gewählten Betriebsart (Phasen- oder Phasenabschnitt). Nähere Angaben finden Sie in der Gebrauchsanleitung.
- Leistungsreduzierung bei Einbau in Holz- oder Trockenbauwand -15%  
Mehrfachkombinationen -20%.
- Leistungserweiterung durch Gira Leistungszusätze.
- Auslieferungszustand: Bedienung des Dimmausgangs über Eingang 1 (Heller) und Eingang 2 (Dunkler) möglich.

**Einbauadapter Minigehäuse**



**5429 00** 1 42 **17,93**

**+ Notwendiges Zubehör**

Schaltaktor 1f 16 A UP Binäreing. 3f <b>5061 00</b>	→	445
Schalt-/Jal.aktor 2f/1f 16 A UP <b>5062 00</b>	→	446
Dimmaktor 1f 200 W UP Binäreing. 3f <b>5065 00</b>	→	447

**Merkmale**

- Aufputz-Gehäuse für Minaktoren und -sender.
- Zur Montage in Zwischendecken, auf der Wand oder auf Hutschienen.

Systemgeräte, Aktoren, Sensoren für KNX



Spezifikation Best.-Nr. VE PS EUR/Stk

**Spannungsversorgungen**

Spannungsversorgungen zur Versorgung von KNX Geräten mit Busspannung.

**Merkmale**

- Ausgang mit integrierter Drossel zur Versorgung von KNX Buslinien.
- Ausgang DC 30 V zur Versorgung zusätzlicher Geräte.
- Nennstrom beliebig auf die Ausgänge aufteilbar.
- Reset-Taster.
- Kurzschlussfest.
- Überspannungsfest.
- Leerlaufsicher.
- Geeignet für Betrieb in Anlagen mit Notstromversorgung.
- Potenzialfreier Meldekontakt für Betriebs- und Diagnosemeldung.

**Technische Daten**

Nennspannung  
 - AC: AC 200 bis 240 V, 50/60 Hz  
 - DC: DC 240 bis 250 V

Ausgangsspannung  
 - KNX Linie: DC 28 bis 31 V SELV  
 - Zusätzlicher Ausgang: DC 30 V

Meldeausgang  
 - Schaltspannung AC: AC 12 bis 230 V  
 - Schaltspannung DC: DC 2 bis 30 V  
 - Schaltstrom: 5 mA bis 2 A

Anschlüsse  
 - KNX: Anschluss- und Abzweigklemme  
 - Netzspannung: Schraubklemmen  
 Anschlussquerschnitt: max. 4 mm<sup>2</sup>  
 Umgebungstemperatur: -5 °C bis +45 °C

**Hinweise**

- Montage auf DIN-Hutschiene.
- VDE-Zulassung gemäß EN 60669-1, EN 60669-2-1.

Spannungsversorgung 160 mA mit integrierter Drossel für KNX 



REG **2120 00** 1 66 **165,00**

**Merkmale**

- Zwei typgleiche Spannungsversorgungen für KNX zur Leistungserhöhung direkt parallel schaltbar.

**Technische Daten**

Ausgangsstrom: 160 mA  
 Kurzschlussstrom: max. 1 A  
 Abmessungen  
 - Teilungseinheiten (TE): 4

**Lieferumfang**

- Anschluss- und Abzweigklemme für KNX im Lieferumfang enthalten.

Spezifikation Best.-Nr. VE PS EUR/Stk

Spannungsversorgung 320 mA mit integrierter Drossel für Gira One und KNX 



REG **2122 00** 1 66 **222,00**

**Merkmale**

- Zwei typgleiche Spannungsversorgungen für KNX zur Leistungserhöhung direkt parallel schaltbar.

**Technische Daten**

Ausgangsstrom: 320 mA  
 Kurzschlussstrom: max. 1 A  
 Abmessungen  
 - Teilungseinheiten (TE): 4

**Lieferumfang**

- Anschluss- und Abzweigklemme für KNX im Lieferumfang enthalten.

Spannungsversorgung 640 mA mit integrierter Drossel für Gira One und KNX 



REG **2130 00** 1 66 **280,00**

**Merkmale**

- Zwei typgleiche Spannungsversorgungen für KNX zur Leistungserhöhung direkt parallel schaltbar.

**Technische Daten**

Ausgangsstrom: 640 mA  
 Kurzschlussstrom: max. 1,5 A  
 Abmessungen  
 - Teilungseinheiten (TE): 4

**Lieferumfang**

- Anschluss- und Abzweigklemme für KNX im Lieferumfang enthalten.

Spannungsversorgung 1280 mA mit integrierter Drossel für Gira One und KNX 



REG **2138 00** 1 66 **450,00**

**Technische Daten**

Ausgangsstrom: 1280 mA  
 Kurzschlussstrom: max. 3 A  
 Abmessungen  
 - Teilungseinheiten (TE): 6

**Lieferumfang**

- Anschluss- und Abzweigklemme für KNX im Lieferumfang enthalten.

Spezifikation Best.-Nr. VE PS EUR/Stk

**Systemgeräte**

N Neuheit.  
Bereichs- bzw. Linienkoppler für KNX



2123 00 1 66 365,00

**Merkmale**

- Verbindet datentechnisch zwei KNX Linien / Segmente / Bereiche miteinander und gewährleistet eine galvanische Trennung zwischen diesen Linien / Segmenten / Bereichen.
- Durch Adressierung als Bereichskoppler, Linienkoppler, Segmentkoppler oder Verstärker zu betreiben.
- Einsatz als Segmentkoppler zur Erweiterung einer Linie um weitere Liniensegmente, wobei eine Filtertabelle zu dem Liniensegment konfiguriert werden kann.
- Filterfunktionen für Gruppentelegramme und physikalisch adressierte Telegramme separat in der ETS konfigurierbar.
- Handbedienung zum Deaktivieren der Filterfunktionen (getrennt für Gruppentelegramme und physikalische adressierte Telegramme).
- Anzeige des aktuellen Betriebsmodus und des Zustands der Filterfunktionen durch mehrfarbige Status-LEDs.
- Filtern, Weiterleiten und Sperren von verschlüsselten und unverschlüsselten Telegrammen unabhängig von der Inbetriebnahme als KNX Data Secure-Produkt.
- Secure Proxy zur Verbindung einer unverschlüsselten und verschlüsselten Linie (z.B. im Einsatz zwischen einem Gebäude (unverschlüsselte Linie) und dem Außenbereich (verschlüsselte Linie)) oder bei Einsatz von zwei Geräten zur Schaffung einer Secure-Bridge zwischen zwei unverschlüsselten Linien.
- Automatische Einstellung der Funktionalität als Secure-Proxy in ETS6 nach sicherer Inbetriebnahme unter Verwendung eines Gerätezertifikats.
- Projektierung und Inbetriebnahme des Geräts ab ETS 5 ab Version 5.7.7 bei Nutzung als Bereichskoppler, Linienkoppler oder Verstärker. Mit der ETS 6 ab Version 6.1.0 (Empfehlung) zusätzliche Nutzung als Segmentkoppler oder Secure Proxy.

**Technische Daten**

KNX Medium:	TP256
Nennspannung	
- KNX:	DC 21 bis 32 V SELV
Stromaufnahme KNX	
- übergeordnete Linie:	9 mA
- untergeordnete Linie:	5 mA
Anschlüsse	
- KNX:	Anschluss- und Abzweigklemme
Umgebungstemperatur:	-5 °C bis +45 °C
Abmessungen	
- Teilungseinheiten (TE):	1

**Hinweise**

- KNX Data Secure kompatibel.
- Firmware-Updates sind mit der Gira ETS Service-App (Zusatzsoftware) möglich.

**Lieferumfang**

- Anschluss- und Abzweigklemme für KNX im Lieferumfang enthalten.

Spezifikation Best.-Nr. VE PS EUR/Stk

**IP-Router für KNX**



REG 2167 00 1 26 430,00

**+ Optionales Zubehör**

**24-V-Spannungsversorgungen**

Spannungsvers. DC 24 V 300 mA REG	1296 00	→	344
Spannungsvers. DC 24 V 700 mA REG	2570 00	→	344

**Merkmale**

- Verbindung von KNX Linien mit Hilfe von Datennetzwerken unter Nutzung des Internet Protokolls (IP).
- Ankopplung an ein KNX System zusammen mit dem Gira HomeServer bzw. Gira FacilityServer.
- Filtern und Weiterleiten von Telegrammen.
- Einsatz als Linien- oder Bereichskoppler.
- Verwendung als KNX Zeitgeber.
- Aufzeichnen von KNX Telegrammen auf microSD-Karte.
- KNX Data Secure und KNX IP Secure zur sicheren und manipulationsgeschützten Kommunikation im KNX.
- Bis zu vier Tunnelingverbindungen gleichzeitig möglich.
- Zuverlässige Kommunikation zur automatischen Korrektur von Telegrammverlusten im WLAN (Reliable Communication).

**Technische Daten**

KNX Medium:	KNXnet/IP u. TP1-256
Nennspannung:	DC 24 bis 30 V
IP-Kommunikation:	Ethernet 10/100 BaseT (10/100 Mbit/s)
Unterstützte Protokolle:	ARP, ICMP, IGMP, DHCP, AutoIP, UDP/IP (Core, Routing, Tunneling, Device Management) bis 32 GB
microSD-Karte:	
Anschlüsse	
- IP:	Buchse RJ45
- KNX:	Anschluss- und Abzweigklemme
Umgebungstemperatur:	0 °C bis +45 °C
Abmessungen	
- Teilungseinheiten (TE):	2

**Hinweise**

- Versorgung über externe DC 24 V oder über unverdrosselten Ausgang der Gira Spannungsversorgungen für KNX.
- Für Firmware-Updates wird der Gira Projekt Assistent (GPA) benötigt. Der GPA ist kostenlos im Gira Downloadbereich verfügbar.

**Lieferumfang**

- microSD-Karte **nicht** im Lieferumfang enthalten.

Systemgeräte, Aktoren, Sensoren für KNX

Spezifikation Best.-Nr. VE PS EUR/Stk



REG 2168 00 1 26 260,00

**+ Optionales Zubehör**

Spannungsvers. DC 24 V 300 mA REG **1296 00** → 344  
 Spannungsvers. DC 24 V 700 mA REG **2570 00** → 344

**Merkmale**

- Zur Ankopplung eines PCs an den KNX Bus um KNX Komponenten zu adressieren, programmieren oder diagnostizieren.

**Technische Daten**

KNX Medium: KNXnet/IP u. TP1-256  
 Nennspannung: DC 24 bis 30 V  
 IP-Kommunikation: Ethernet 10/100 BaseT (10/100 Mbit/s)  
 Unterstützte Protokolle: ARP, ICMP, IGMP, DHCP, AutoIP, UDP/IP (Core, Tunneling, Device Management)  
 Anschlüsse  
 - IP: 2 x Buchsen RJ45  
 - KNX: Anschluss- und Abzweigklemme  
 Umgebungstemperatur: 0 °C bis +45 °C  
 Abmessungen  
 - Teilungseinheiten (TE): 2

**Hinweise**

- Versorgung über externe DC 24 V oder über unverdrosselten Ausgang der Gira Spannungsversorgungen für KNX.



REG 2089 00 1 25 757,24

Funktionsbeschreibung → 425



REG 2096 00 1 25 1028,91

Funktionsbeschreibung → 421



REG 2070 00 1 25 682,97

Funktionsbeschreibung → 422

Spezifikation Best.-Nr. VE PS EUR/Stk



REG 2014 00 1 26 220,00

**+ Notwendiges Zubehör**

USB-Anschlusskabel **0903 00** → 477

**Merkmale**

- Ankopplung von PC an KNX Anlagen.
- Adressierung, Programmierung und Diagnose von KNX Geräten.
- Kompatibel zu KNX Data-Secure-Produkten.
- Schneller Download der Applikationen (Long Frame Unterstützung ab ETS5).
- Kompatibel zu ETS4, ETS5 (und höher).

**Technische Daten**

KNX Medium: TP256  
 Anschlüsse  
 - KNX: Anschluss- und Abzweigklemme  
 - USB-Buchse: Typ B, Version 2.0  
 Übertragungsprotokoll: USB 2.0 (auch kompatibel zu USB 1.1 und USB 3.0)  
 Umgebungstemperatur: -5 °C bis +45 °C  
 Abmessungen  
 - Teilungseinheiten (TE): 2

**Hinweise**

- Kompatibel zum Gira HomeServer ab Version 4.9.
- Montage auf DIN-Hutschiene.

**Lieferumfang**

- Anschluss- und Abzweigklemme für KNX im Lieferumfang enthalten.

Spezifikation Best.-Nr. VE PS EUR/Stk



2024 00 1 06 311,79

**+ Notwendiges Zubehör**

- Abd. TAE USB **0276 ..**
- System 55 → 77
- Flächenschalter → 153
- Abd. BSF TAE USB **0876 ..** → 77
- Anschlusskabel**
- USB-Anschlusskabel **0903 00** → 477

**Merkmale**

- Ankopplung von PC an KNX Anlagen.
- Adressierung, Programmierung und Diagnose von KNX Geräten.
- Kompatibel zu KNX Data-Secure-Produkten.
- Schneller Download der Applikationen (Long Frame Unterstützung ab ETS5).
- Kompatibel zu ETS4, ETS5 (und höher).

**Technische Daten**

KNX Medium:	TP256
Anschlüsse	
- KNX:	Anschluss- und Abzweigklemme
- USB-Buchse:	Typ B, Version 2.0
Übertragungsprotokoll:	USB 2.0 (auch kompatibel zu USB 1.1 und USB 3.0)
Montage:	in Gerätedose nach DIN 49073
Einbautiefe:	33 mm
Umgebungstemperatur:	-5 °C bis +45 °C

**Hinweise**

- Kompatibel zum Gira HomeServer ab Version 4.9.

**Lieferumfang**

- Anschluss- und Abzweigklemme für KNX im Lieferumfang enthalten.

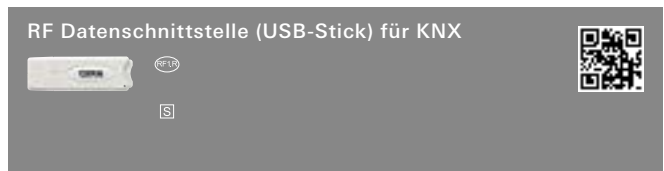

USB-Stick 5120 00 1 06 244,77

Funktionsbeschreibung → 412



5110 00 1/5 06 296,29

**+ Optionales Zubehör**

- Spannungsvers. DC 24 V 300 mA REG **1296 00** → 344
- Funktionsbeschreibung → 412

Spezifikation Best.-Nr. VE PS EUR/Stk

**Schalten**

REG-Schaltaktoren mit integrierter Busan Kopplung. Zum Schalten von unabhängig ansteuerbaren Lastgruppen. Mit Handschalter zur Umschaltung des Relais (Ein/Aus) parallel bzw. ohne KNX Betrieb. Anschluss mehrphasig. Keine zusätzliche Spannungsversorgung erforderlich.

**Merkmale**

- Handbetätigung der Relais unabhängig vom Bus bzw. der Schaltstellungsanzeige.
- Schließer- oder Öffnerbetrieb.
- Zentrale Schaltfunktion.
- Sammelrückmeldung zur Reduzierung der Buslast.
- Aktive oder passive (Objekt auslesbar) zyklische Rückmeldefunktion.
- Rückmeldungen lassen sich nach Busspannungswiederkehr verzögern.
- Logische Verknüpfungsfunktion für jeden Ausgang.
- Sperrfunktion für jeden Kanal parametrierbar. Alternativ Zwangsstellungsfunktion für jeden Ausgang.
- Zeitfunktionen (Ein- bzw. Ausschaltverzögerung, Treppenlichtfunktion - auch mit Vorwarnfunktion).
- Einbeziehung in Lichtszenen möglich, max. acht interne Szenen je Kanal sind parametrierbar.
- Speicherfunktion für Lichtszenen.
- Betriebsstundenzähler als Vorwärts-/Rückwärtszähler mit Grenzwertfunktion (Grenzwert über Bus veränderbar) für jeden Ausgang aktivierbar.
- Eingangsüberwachung auf zyklische Aktualisierung mit Sicherheitsstellung.
- Reaktionen bei Busspannungsausfall und -wiederkehr und nach einem ETS-Programmervorgang für jeden Kanal einstellbar.

**Technische Daten**

KNX Medium:	TP256
Anschlüsse	
- KNX:	Anschluss- und Abzweigklemme
- Last:	Schraubklemmen

**Hinweise**

- Montage auf DIN-Hutschiene.
- VDE-Zulassung gemäß EN 60669-1, EN 60669-2-1.



REG 1040 00 1 26 199,00

**Merkmale**

- Unabhängiges Schalten der zwei Ausgänge.

Systemgeräte, Aktoren, Sensoren für KNX

Spezifikation	Best.-Nr.	VE	PS	EUR/Stk
---------------	-----------	----	----	---------

**Technische Daten**

<b>Relais</b>				
- Anzahl:	2			
- Kontakt:	je 1 x Schließer potenzialfrei, bistabil			
<b>Schaltvermögen</b>				
- AC 230 V:	16 A / AC1 bzw. 10 A / AC3			
- AC 400 V:	10 A / AC1 bzw. 6 A / AC3			
- DC:	16 A / 24 V			
Maximaler Einschaltstrom:	400 A, 150 µs, 200 A, 600 µs			
<b>Anschlussleistung</b>				
- Ohmsche Last:	3600 W			
- Kapazitive Last AC 230 V:	16 A, max. 140 µF			
- Glühlampen:	2500 W			
- HV-Halogen:	2500 W			
- gewickelter Trafo:	1200 VA			
- Tronic-Trafo:	1500 W			
- Leuchtstofflampen, unkompensiert:	2500 VA			
- Leuchtstofflampen, Duo-Schaltung:	2300 VA			
- Leuchtstofflampen, parallelkompensiert:	1300 VA			
- Quecksilberdampflampen unkompensiert:	2000 W			
- Quecksilberdampflampen parallelkompensiert:	2000 W			
Anschlussquerschnitt:	max. 4 mm <sup>2</sup>			
<b>Abmessungen</b>				
- Teilungseinheiten (TE):	4			

**Lieferumfang**

- Anschluss- und Abzweigklemme für KNX im Lieferumfang enthalten.



REG	1004 00	1 66	260,00
-----	---------	------	--------

**Merkmale**

- Unabhängiges Schalten der vier Ausgänge.

**Technische Daten**

<b>Relais</b>				
- Anzahl:	4			
- Kontakt:	je 1 x Schließer potenzialfrei, bistabil			
<b>Schaltvermögen</b>				
- AC 230 V:	16 A / AC1 bzw. 10 A / AC3			
- AC 400 V:	10 A / AC1 bzw. 6 A / AC3			
- DC:	16 A / 24 V			
Maximaler Einschaltstrom:	400 A, 150 µs, 200 A, 600 µs			
<b>Anschlussleistung</b>				
- Ohmsche Last:	3600 W			
- Kapazitive Last AC 230 V:	16 A, max. 140 µF			
- Glühlampen:	2500 W			
- HV-Halogen:	2500 W			
- gewickelter Trafo:	1200 VA			
- Tronic-Trafo:	1500 W			
- Leuchtstofflampen, unkompensiert:	2500 VA			
- Leuchtstofflampen, Duo-Schaltung:	2300 VA			
- Leuchtstofflampen, parallelkompensiert:	1300 VA			
- Quecksilberdampflampen unkompensiert:	2000 W			
- Quecksilberdampflampen parallelkompensiert:	2000 W			
Anschlussquerschnitt:	max. 4 mm <sup>2</sup>			
<b>Abmessungen</b>				
- Teilungseinheiten (TE):	4			

Spezifikation	Best.-Nr.	VE	PS	EUR/Stk
---------------	-----------	----	----	---------

**Lieferumfang**

- Anschluss- und Abzweigklemme für KNX im Lieferumfang enthalten.



REG	1045 00	1 26	315,00
-----	---------	------	--------

**Merkmale**

- Die Schaltkontakte des Schaltaktor 4fach C-Last sind speziell für Lasten mit kapazitivem Charakter und dadurch bedingten kurzzeitigen hohen Einschaltströmen ausgelegt (siehe technische Daten).
- Der Schaltaktor besitzt eine integrierte Stromerkennung.
- Für jeden Kanal kann eine Strommessung erfolgen.
- Unabhängiges Schalten der vier Ausgänge.
- Stromerkennung: Messung des Laststroms für jeden Kanal.
- Schwellwerte zur Lastüberwachung (z. B. Meldung Lastausfall).

**Technische Daten**

<b>Relais</b>				
- Anzahl:	4			
- Kontakt:	je 1 x Schließer potenzialfrei, bistabil			
<b>Schaltvermögen AC 230 V:</b>				
Schaltvermögen AC 400 V:	16 A / AC1 bzw. 16 A / AC3			
Schaltvermögen	10 A / AC1 bzw. 10 A / AC3			
- DC:	16 A / 24 V			
Maximaler Einschaltstrom:	600 A, 150 µs, 300 A, 600 µs			
<b>Anschlussleistung</b>				
- Ohmsche Last:	3680 W			
- Kapazitive Last AC 230 V:	16 A, max. 200 µF			
- Glühlampen:	3680 W			
- HV-Halogen:	3680 W			
- gewickelter Trafo:	2000 VA			
- Tronic-Trafo:	2500 W			
- Leuchtstofflampen, unkompensiert:	3680 VA			
- Leuchtstofflampen, Duo-Schaltung:	3680 VA			
- Leuchtstofflampen, parallelkompensiert:	2500 VA			
- Quecksilberdampflampen unkompensiert:	3680 W			
- Quecksilberdampflampen parallelkompensiert:	3680 W			
Anschlussquerschnitt:	max. 4 mm <sup>2</sup>			
Stromerkennung:	0,25 bis 16 A sinus			
<b>Abmessungen</b>				
- Teilungseinheiten (TE):	4			

**Lieferumfang**

- Anschluss- und Abzweigklemme für KNX im Lieferumfang enthalten.

Spezifikation Best.-Nr. VE PS EUR/Stk

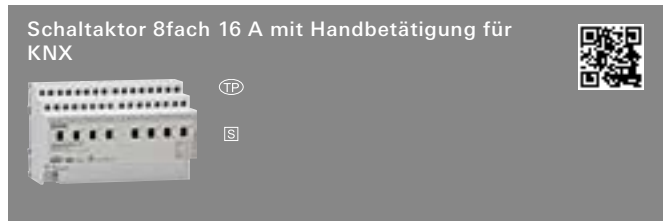

REG **1006 00** 1 26 **350,00**

### Merkmale

- Unabhängiges Schalten der acht Ausgänge.

### Technische Daten

<b>Relais</b>	
- Anzahl:	8
- Kontakt:	je 1 x Schließer potenzialfrei, bistabil
Schaltvermögen AC 230 V:	16 A / AC1 bzw. 10 A / AC3
Schaltvermögen AC 400 V:	10 A / AC1 bzw. 6 A / AC3
<b>Schaltvermögen</b>	
- DC:	16 A / 24 V
- DC:	16 A / 24 V
Maximaler Einschaltstrom:	400 A, 150 µs, 200 A, 600 µs
<b>Anschlussleistung</b>	
- Ohmsche Last:	3600 W
- Kapazitive Last AC 230 V:	16 A, max. 140 µF
- Glühlampen:	2500 W
- HV-Halogen:	2500 W
- gewickelter Trafo:	1200 VA
- Tronic-Trafo:	1500 W
- Leuchtstofflampen, unkompensiert:	2500 VA
- Leuchtstofflampen, Duo-Schaltung:	2300 VA
- Leuchtstofflampen, parallelkompensiert:	1300 VA
- Quecksilberdampflampen unkompensiert:	2000 W
- Quecksilberdampflampen parallelkompensiert:	2000 W
Anschlussquerschnitt:	max. 4 mm <sup>2</sup>
<b>Abmessungen</b>	
- Teilungseinheiten (TE):	8

### Lieferumfang

- Anschluss- und Abzweigklemme für KNX im Lieferumfang enthalten.



REG **1046 00** 1 66 **450,00**

### Merkmale

- Die Schaltkontakte des Schaltaktor 8fach C-Last sind speziell für Lasten mit kapazitivem Charakter und dadurch bedingten kurzzeitigen hohen Einschaltströmen ausgelegt (siehe technische Daten).
- Der Schaltaktor besitzt eine integrierte Stromerkennung.
- Für jeden Kanal kann eine Strommessung erfolgen.
- Stromerkennung: Messung des Laststroms für jeden Kanal.
- Schwellwerte zur Lastüberwachung (z. B. Meldung Lastausfall).
- Unabhängiges Schalten der acht Ausgänge.

Spezifikation Best.-Nr. VE PS EUR/Stk

### Technische Daten

<b>Relais</b>	
- Anzahl:	8
- Kontakt:	je 1 x Schließer potenzialfrei, bistabil
Schaltvermögen AC 230 V:	16 A / AC1 bzw. 16 A / AC3
Schaltvermögen AC 400 V:	10 A / AC1 bzw. 10 A / AC3
Maximaler Einschaltstrom:	600 A, 150 µs, 300 A, 600 µs
<b>Anschlussleistung</b>	
- Ohmsche Last:	3680 W
- Kapazitive Last AC 230 V:	16 A, max. 200 µF
- Glühlampen:	3680 W
- HV-Halogen:	3680 W
- gewickelter Trafo:	2000 VA
- Tronic-Trafo:	2500 W
- Leuchtstofflampen, unkompensiert:	3680 VA
- Leuchtstofflampen, Duo-Schaltung:	3680 VA
- Leuchtstofflampen, parallelkompensiert:	2500 VA
- Quecksilberdampflampen unkompensiert:	3680 W
- Quecksilberdampflampen parallelkompensiert:	3680 W
Anschlussquerschnitt:	max. 4 mm <sup>2</sup>
Stromerkennung:	0,25 bis 16 A sinus
<b>Abmessungen</b>	
- Teilungseinheiten (TE):	8

### Lieferumfang

- Anschluss- und Abzweigklemme für KNX im Lieferumfang enthalten.

Spezifikation	Best.-Nr.	VE	PS	EUR/Stk
---------------	-----------	----	----	---------

**Schalten / Jalousien Standard**

**Neu: Erweiterter Funktionsumfang.** Bestandsgeräte sind über ein Software-Upgrade aktualisierbar. Je nach Parametrierung kann der Aktor als Schaltaktor oder als Jalousieaktor eingesetzt werden. Auch Mischformen aus Schalt- und Jalousieaktor sind möglich. Für die Funktion Jalousieaktor werden zwei benachbarte Relaisausgänge zu einem Jalousieausgang zusammengefasst.

**Merkmale**

- Jalousie- oder Schaltbetrieb parametrierbar. Im Jalousiebetrieb werden jeweils die nebeneinanderliegenden Ausgänge (A1/A2, A3/A4...) zu einem Jalousieausgang zusammengefasst. Mischbetrieb an einem Aktor (bspw. A1 & A2 Jalousie, A3 & A4 Jalousie, A5 Schalten, A6 Schalten...) möglich.
- Aktiv sendende Rück- oder Statusmeldungen lassen sich nach Busspannungswiederkehr oder nach einem ETS-Programmervorgang global verzögern.
- Handbedienung der Ausgänge unabhängig vom KNX mit intelligenten LED-Statusanzeigen zur Energieeinsparung.
- Erweiterte Handbedienung: Wechsel zwischen Jalousie- und Schaltbetrieb vor der ETS Inbetriebnahme.
- Heartbeat-Funktion zur Überwachung des Geräts, zyklisches Senden 1 Bit.
- Bistabile Relais.
- Versorgung aus KNX Bus, keine zusätzliche Spannungsversorgung erforderlich.
- Vereinfachter Klemmanschluss (keine Klemmenüberlagerung).

**Jalousiefunktionen**

- Betriebsart parametrierbar: Ansteuerung von Lamellenjalousien, Rollläden, Markisen, Dachfenstern oder Lüftungsklappen.
- Separat parametrierbare Behangfahrzeiten mit Fahrzeitverlängerung für Fahrten in die obere Endlage.
- Bei Lamellenjalousien ist unabhängig eine Lamellenfahrzeit parametrierbar.
- Umschaltzeit bei Fahrtrichtungswechsel und Zeiten für Kurz- und Langzeitbetrieb (Step, Move) einstellbar.
- Rückmeldung der Behangposition oder der Lamellenposition. Zusätzlich können eine ungültige Behangposition oder eine Antriebsfahrt rückgemeldet werden.
- Zuordnungen auf bis zu 5 verschiedene Sicherheitsfunktionen (3 Windalarme, 1 Regenalarm, 1 Frostalarm), wahlweise mit zyklischer Überwachung. Die Sicherheitsfunktionen (Objekte, Zykluszeiten, Priorität) werden geräteorientiert gemeinsam für alle Ausgänge angelegt. Eine Zuordnung einzelner Ausgänge auf die Sicherheitsfunktionen und die Sicherheitsreaktionen sind kanalorientiert parametrierbar.
- Sperrfunktion für jeden Jalousieausgang realisierbar.
- Einfacher Sonnenschutz: Sonnenschutzfunktion mit festen und variablen Behang- oder Lamellenpositionen zu Beginn oder am Ende der Funktion separat für jeden Ausgang aktivierbar.
- Bis zu 16 interne Szenen sind je Ausgang parametrierbar.
- Szenenspeicherfunktion: Zusätzliche visuelle Rückmeldung.
- Dämmerungsfunktion.
- Statusmeldungen für obere und untere Endlage.

**Schaltfunktionen**

- Unabhängiges Schalten der Schaltausgänge.
- Schließer- oder Öffnerbetrieb.
- Rückmeldung Schalten: bei Änderung oder zyklisch auf den Bus sendend.
- Logische Verknüpfungsfunktion einzeln für jeden Ausgang.
- Reaktion bei Busspannungswiederkehr für jeden Ausgang einstellbar (EIN bzw. keine Reaktion).
- Sperrfunktion mit Rückmeldeobjekt für jeden Kanal parametrierbar.
- Zeitfunktionen (Ein-, Ausschaltverzögerung, Treppenlichtfunktion - auch mit Vorwarnfunktion).
- Einbeziehung in Lichtszenen möglich: Bis zu 16 interne Szenen sind je Ausgang parametrierbar.
- Szenenspeicherfunktion: Zusätzliche visuelle Rückmeldung.

Spezifikation	Best.-Nr.	VE	PS	EUR/Stk
---------------	-----------	----	----	---------

**Technische Daten**

KNX Medium:	TP256			
Nennspannung				
- KNX:	DC 21 bis 32 V SELV			
Schaltstrom				
- AC1 nach DIN EN IEC 60947-4-1:	16 A			
- Externe Vorschaltgeräte:	16 A, 140 µF			
- Einschaltstrom 200 µs:	max. 800 A			
- Einschaltstrom 20 ms:	max. 165 A			
Schaltspannung:	AC 250 V ~			
Strombelastbarkeit	Summe 20 A			
benachbarter Ausgänge:				
Lasten pro Ausgang				
- HV-LED-Lampen:	max. 400 W			
- HV-Halogenlampen:	2300 W			
- NV-Halogenlampen mit Elektronischen Trafos:	1500 W			
- NV-Halogenlampen mit induktivem Trafo:	1200 VA			
- Leuchtstofflampen kompensiert:	1160 VA			
- Motoren:	1380 VA			
Anschlüsse				
- KNX:	Anschluss- und Abzweigklemme			
- Last:	Schraubklemmen (max. 4 mm <sup>2</sup> oder 2 x 2,5 mm <sup>2</sup> )			

**Hinweise**

- KNX Data Secure kompatibel.
- Schneller Download der Applikation (Long Frame Support).
- Firmware-Updates sind mit der Gira ETS Service App (Zusatzsoftware) möglich.
- Montage auf DIN-Hutschiene.

**Lieferumfang**

- Anschluss- und Abzweigklemme für KNX im Lieferumfang enthalten.

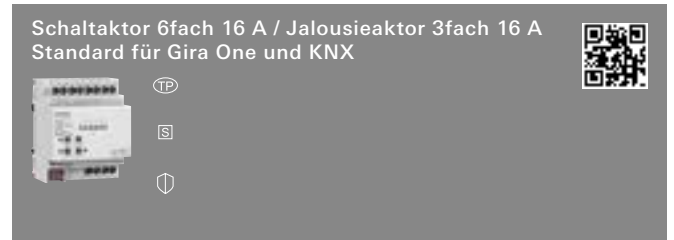

REG	<b>5023 00</b>	1 66	<b>284,18</b>
-----	----------------	------	---------------

**+ Optionales Zubehör**

Set Phasenschiene 1-p Sch./Jal.akt.16/8f	<b>831300</b>	→	478
Set Phasenschiene 1-p Sch./Jal.akt.24/12f	<b>831400</b>	→	478
10 x Endkappe Phasenschiene	<b>831500</b>	→	478

**Technische Daten**

Stromaufnahme			
- KNX:	5 bis 18 mA		
Abmessungen			
- Teilungseinheiten (TE):	4		

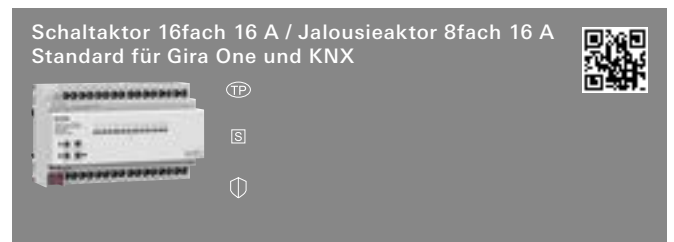

REG	<b>5028 00</b>	1 66	<b>490,00</b>
-----	----------------	------	---------------

**+ Optionales Zubehör**

Set Phasenschiene 1-p Sch./Jal.akt.16/8f	<b>831300</b>	→	478
10 x Endkappe Phasenschiene	<b>831500</b>	→	478

Spezifikation	Best.-Nr.	VE	PS	EUR/Stk
---------------	-----------	----	----	---------

**Technische Daten**

Stromaufnahme				
- KNX:	5 bis 18 mA			
Abmessungen				
- Teilungseinheiten (TE):	8			

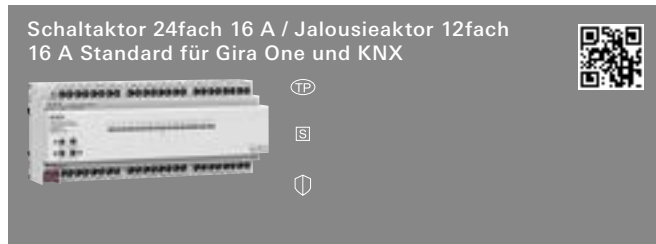

REG	<b>5030 00</b>	1	66	<b>666,42</b>
-----	----------------	---	----	---------------

**+ Optionales Zubehör**

Set Phasenschiene 1-p Sch./Jal.akt.24/12f <b>831400</b>	→	478
10 x Endkappe Phasenschiene <b>831500</b>	→	478

**Technische Daten**

Stromaufnahme				
- KNX:	5 bis 24 mA			
Abmessungen				
- Teilungseinheiten (TE):	12			

Spezifikation	Best.-Nr.	VE	PS	EUR/Stk
---------------	-----------	----	----	---------

**Schalten / Jalousien Komfort**

**Neu: Erweiterter Funktionsumfang.** Bestandsgeräte sind über ein Software-Upgrade aktualisierbar. Je nach Parametrierung kann der Aktor als Schaltaktor oder als Jalousieaktor eingesetzt werden. Auch Mischformen aus Schalt- und Jalousieaktor sind möglich. Für die Funktion Jalousieaktor werden zwei benachbarte Relaisausgänge zu einem Jalousieausgang zusammengefasst.

**Merkmale**

- Jalousie- oder Schaltbetrieb parametrierbar. Im Jalousiebetrieb werden jeweils die nebeneinanderliegenden Ausgänge (A1/A2, A3/A4...) zu einem Jalousieausgang zusammengefasst. Mischbetrieb an einem Aktor (bspw. A1 & A2 Jalousie, A3 & A4 Jalousie, A5 Schalten, A6 Schalten...) möglich.
- Bis zu 8 unabhängige Logikfunktionen zur Realisierung einfacher oder komplexer logischer Operationen.
- Aktiv sendende Rück- oder Statusmeldungen lassen sich nach Busspannungswiederkehr oder nach einem ETS-Programmierungsvorgang global verzögern.
- Handbedienung der Ausgänge unabhängig vom KNX mit intelligenten LED-Statusanzeigen zur Energieeinsparung.
- Erweiterte Handbedienung: Wechsel zwischen Jalousie- und Schaltbetrieb vor der ETS Inbetriebnahme.
- Heartbeat-Funktion zur Überwachung des Geräts, zyklisches Senden 1 Bit.
- Bistabile Relais.
- Versorgung aus KNX Bus, keine zusätzliche Spannungsversorgung erforderlich.
- Vereinfachter Klemmanschluss (keine Klemmenüberlagerung).
- Vereinfachte Konfiguration durch separate Vorlagenkanäle für die Funktionen Jalousie/Rolllade/Markise und Schalten denen die einzelnen Kanäle bequem zugewiesen werden können.

**Jalousiefunktionen**

- Betriebsart parametrierbar: Ansteuerung von Lamellenjalousien, Rollläden, Markisen, Dachfenstern oder Lüftungsklappen.
- Separat parametrierbare Behangfahrzeiten mit Fahrzeitverlängerung für Fahrten in die obere Endlage.
- Bei Lamellenjalousien ist unabhängig eine Lamellenfahrzeit parametrierbar.
- Umschaltzeit bei Fahrtrichtungswechsel und Zeiten für Kurz- und Langzeitbetrieb (Step, Move) einstellbar.
- Reaktion bei Busspannungswiederkehr und nach einem ETS-Programmierungsvorgang für jeden Ausgang einstellbar.
- Zentrale Ansteuerung aller Jalousieausgänge über bis zu 6 Langzeitobjekte möglich (AUF, AB, permanent AUF, permanent AB).
- Rückmeldung der Behangposition oder der Lamellenposition. Zusätzlich können eine ungültige Behangposition oder eine Antriebsfahrt rückgemeldet werden.
- Zuordnungen auf bis zu 5 verschiedene Sicherheitsfunktionen (3 Windalarne, 1 Regenalarm, 1 Frostalarm), wahlweise mit zyklischer Überwachung. Die Sicherheitsfunktionen (Objekte, Zykluszeiten, Priorität) werden geräteorientiert gemeinsam für alle Ausgänge angelegt. Eine Zuordnung einzelner Ausgänge auf die Sicherheitsfunktionen und die Sicherheitsreaktionen sind kanalorientiert parametrierbar.
- Statusmeldungen für obere und untere Endlage.
- Dämmerungsfunktion.
- Eine umfangreiche Sonnenschutzfunktion mit festen und variablen Behang- oder Lamellenpositionen zu Beginn oder am Ende der Funktion separat für jeden Ausgang aktivierbar. Inklusiv dynamischem Lamellenoffset für Lamellenjalousien. Auch mit erweitertem Sonnenschutz zur Einbindung in komplexere Beschattungssteuerungen (verfügt über separate Automatik- und Sperrobjekte). Dabei wahlweise auch mit Heizen-/Kühlenautomatik und Präsenzfunktion. Optionale Deaktivierung der Sonnenschutzautomatik über direkte Bedienung.
- Tuchstraffungsfunktion für Markisen.
- Erweiterte Sperrfunktion mit Quittierungsoption.
- Lüftungsfunktion für Fenster mit Fensterkontakten. Erweiterte Lüftungsfunktion für geöffnete und gekippte Fenster sowie Tag/Nacht-Betrieb.
- Intelligente Teachingfunktion für Behangfahrzeiten für alle Kanäle separat.
- Interne Gruppenkommunikation zur kanalübergreifenden Fahrzeitkonfiguration.
- Optimierung des einlernens der Fahrzeiten durch Vernetzung der Kanäle über interne Gruppenkommunikation.
- Übertragung der Fahrzeiten auf andere Geräte möglich.



Spezifikation	Best.-Nr.	VE	PS	EUR/Stk
---------------	-----------	----	----	---------

- Zwangsstellungsfunktion oder Sperrfunktion für jeden Jalousieausgang realisierbar.
- Bis zu 64 interne Szenen sind je Ausgang parametrierbar.
- Szenenspeicherfunktion: Zusätzliche visuelle Rückmeldung.
- Erweiterter Szenenabruf (Toggeln von Szenen).
- Drehrichtung umkehren über ETS Parameter.
- Statusmeldungen für obere und untere Endlage.
- Türkontaktauswertung für Aussperrschutz bei Terrassen- oder Balkontüren.

**Schaltfunktionen**

- Unabhängiges Schalten der Schaltausgänge.
- Schließer- oder Öffnerbetrieb.
- Zentrale Schaltfunktion über bis zu 6 Schaltobjekte (EIN, AUS, permanent EIN, permanent AUS) und Sammelrückmeldung.
- Rückmeldung Schalten: bei Änderung oder zyklisch auf den Bus sendend.
- Reaktion bei Busspannungsausfall bzw. Busspannungswiederkehr und nach einem ETS-Programmierungsvorgang für jeden Ausgang vollständig einstellbar.
- Logische Verknüpfungsfunktion einzeln für jeden Ausgang.
- Sperrfunktion für jeden Kanal parametrierbar. Alternativ Zwangsstellungsfunktion separat für jeden Ausgang.
- Erweiterte Sperrfunktion mit Quittungsoption und Rückmeldeobjekt.
- Zeitfunktionen (Ein-, Ausschaltverzögerung, Treppenlichtfunktion - auch mit Vorwarnfunktion).
- Einbeziehung in Lichtszenen möglich: Bis zu 64 interne Szenen sind je Ausgang parametrierbar.
- Szenenspeicherfunktion: Zusätzliche visuelle Rückmeldung.
- Erweiterter Szenenabruf (Toggeln von Szenen).
- Betriebsstundenzähler einzeln für jeden Ausgang aktivierbar.
- Eingangsüberwachung auf zyklische Aktualisierung des Schalten-Objekts mit Sicherheitsstellung.
- Rückmeldung des kombinierten Funktionsstatus mit einem standardisierten und einem erweiterten Kommunikationsobjekt.

**Logikfunktionen**

- Das Gerät verfügt über acht interne Logikfunktionen.
- Logikgatter (UND, ODER, exklusives UND, exklusives ODER, je mit bis zu 4 Eingängen).
- 1-Bit-auf-1-Byte-Umsetzer mit Eingangsfilter, Sperrobjekt und Vorgabe der Ausgabewerte.
- Sperrglied mit Filter- und Zeitfunktionen und Sperrobjekt.
- Vergleicher für Werte mit neun verschiedenen Eingangsdatenformaten und vielen Vergleichsoperationen.
- Grenzwertschalter mit Hysterese mit oberem und unterem Schwellwert bei neun verschiedenen Eingangsdatenformaten, inkl. Vorgabe der 1-Bit-Ausgabewerte.
- Die Logikfunktionen besitzen eigene KNX Kommunikationsobjekte und können Telegramme des Aktors oder anderer Busgeräte verarbeiten.

**Technische Daten**

KNX Medium:	TP256
Nennspannung	
- KNX:	DC 21 bis 32 V SELV
Schaltstrom	
- AC1 nach DIN EN IEC 60947-4-1:	16 A
- Externe Vorschaltgeräte:	16 A, 140 µF)
- Einschaltstrom 200 µs):	max. 800 A
- Einschaltstrom 20 ms:	max. 165 A
Schaltspannung:	AC 250 V ~
Strombelastbarkeit benachbarter Ausgänge:	Summe 20 A
Lasten pro Ausgang	
- HV-LED-Lampen:	max. 400 W
- HV-Halogenlampen:	2300 W
- NV-Halogenlampen mit Elektronischen Trafos:	1500 W
- NV-Halogenlampen mit induktivem Trafo:	1200 VA
- Leuchtstofflampen kompensiert:	1160 VA
- Motoren:	1380 VA
Anschlüsse	
- KNX:	Anschluss- und Abzweigklemme
- Last:	Schraubklemmen (max. 4 mm <sup>2</sup> oder 2 x 2,5 mm <sup>2</sup> )

Spezifikation	Best.-Nr.	VE	PS	EUR/Stk
---------------	-----------	----	----	---------

**Hinweise**

- KNX Data Secure kompatibel.
- Schneller Download der Applikation (Long Frame Support).
- Firmware-Updates sind mit der Gira ETS Service App (Zusatzsoftware) möglich.
- Montage auf DIN-Hutschiene.

**Lieferumfang**

- Anschluss- und Abzweigklemme für KNX im Lieferumfang enthalten.

**Schaltaktor 6fach 16 A / Jalousieaktor 3fach 16 A Komfort für KNX**

REG	<b>5033 00</b>	1	26	<b>323,18</b>
-----	----------------	---	----	---------------

**+ Optionales Zubehör**

Set Phasenschiene 1-p Sch./Jal.akt.16/8f	<b>831300</b>	→	478
Set Phasenschiene 1-p Sch./Jal.akt.24/12f	<b>831400</b>	→	478
10 x Endkappe Phasenschiene	<b>831500</b>	→	478

**Technische Daten**

Stromaufnahme	
- KNX:	5 bis 18 mA
Abmessungen	
- Teilungseinheiten (TE):	4

**Schaltaktor 16fach 16 A / Jalousieaktor 8fach 16 A Komfort für KNX**

REG	<b>5038 00</b>	1	26	<b>624,07</b>
-----	----------------	---	----	---------------

**+ Optionales Zubehör**

Set Phasenschiene 1-p Sch./Jal.akt.16/8f	<b>831300</b>	→	478
10 x Endkappe Phasenschiene	<b>831500</b>	→	478

**Technische Daten**

Stromaufnahme	
- KNX:	5 bis 18 mA
Abmessungen	
- Teilungseinheiten (TE):	8

**Schaltaktor 24fach 16 A / Jalousieaktor 12fach 16 A Komfort für KNX**

REG	<b>5040 00</b>	1	26	<b>768,95</b>
-----	----------------	---	----	---------------

**+ Optionales Zubehör**

Set Phasenschiene 1-p Sch./Jal.akt.24/12f	<b>831400</b>	→	478
10 x Endkappe Phasenschiene	<b>831500</b>	→	478



**Technische Daten**

Stromaufnahme	
- KNX:	5 bis 24 mA
Abmessungen	
- Teilungseinheiten (TE):	12

Systemgeräte, Aktoren, Sensoren für KNX



Spezifikation Best.-Nr. VE PS EUR/Stk

N Neuheit.  
Set Phasenschienen 1-polig für Schaltaktor 16fach /  
Jalousieaktor 8fach, für Gira One und KNX

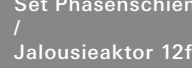

6 Stück Phasenschienen 1-polig, 4 Stück Endkappen  
8313 00 1 26 25,00

N Neuheit.  
Set Phasenschienen 1-polig für Schaltaktor 24fach /  
Jalousieaktor 12fach, für Gira One und KNX

6 Stück Phasenschienen 1-polig, 4 Stück Endkappen  
8314 00 1 26 35,00

N Neuheit.  
Set Endkappen für Phasenschiene

10 Stück 8315 00 1 26 6,50

**Merkmale**  
- 10 Stück

**Jalousien**

Jalousieaktoren mit integrierter Busan Kopplung, Handbetätigung und Statusanzeige für jeden Ausgang. Zum Ansteuern von elektrisch betriebenen Jalousien, Rollläden, Markisen, Lüftungsklappen oder ähnlichen Behängen.

**Merkmale**

- Behangposition direkt ansteuerbar.
- Lamellenstellung direkt ansteuerbar.
- Verhalten bei Busspannungsausfall und -wiederkehr einstellbar.
- Separat parametrierbare Fahrzeiten mit Fahrzeitverlängerung für Fahrten in die obere Endlage.
- Zentrale Ansteuerung aller Jalousieausgänge möglich.
- Rückmeldung der Behangposition oder der Lamellenposition.
- Rückmeldungen lassen sich nach Busspannungswiederkehr verzögern.
- Zuordnungen auf bis zu fünf verschiedene Sicherheitsfunktionen (drei Windalarmlarmer, ein Regenalarm, ein Frostalarm), wahlweise mit zyklischer Überwachung.
- Zwangsstellungsfunktion für jeden Jalousieausgang realisierbar.
- Einbeziehung in Szenen möglich, max. acht interne Szenen je Kanal sind parametrierbar.
- Speicherfunktion für Lichtszenen.
- Sonnenschutzfunktion mit festen und variablen Behang- oder Lamellenpositionen aktivierbar.
- Erweiterter Sonnenschutz mit umfangreichen Steuerfunktionen.
- Einbindung in Temperatur-Management des Gebäudes möglich.
- Sperren einzelner Ausgänge per Hand oder Bus.
- Aktive oder passive (Objekt auslesbar) zyklische Rückmeldefunktionen.
- Baustellenbetrieb: Ausgänge manuell bedienbar ohne Busspannung nur mit der Betriebsspannung.

**Technische Daten**



KNX Medium: TP256  
Anschlüsse  
- KNX: Anschluss- und Abzweigklemme  
- Last: Schraubklemmen

**Hinweise**

- Montage auf DIN-Hutschiene.

Spezifikation Best.-Nr. VE PS EUR/Stk

Jalousieaktor 4fach DC 24 V mit Handbetätigung für KNX

REG 2154 00 1 26 275,00

**Merkmale**

- Für Kleinspannung DC 12 bis 48 V.
- Unabhängige Ansteuerung der vier Jalousieausgänge.

**Technische Daten**

Nennspannung: DC 12 bis 48 V  
Schaltspannung DC: DC 12 bis 48 V  
Schaltvermögen  
- DC 12/24 V: 6 A  
- DC 48 V: 3 A  
Anschlussquerschnitt: max. 4 mm<sup>2</sup>  
Abmessungen  
- Teilungseinheiten (TE): 4

**Lieferumfang**

- Anschluss- und Abzweigklemme für KNX im Lieferumfang enthalten.

Jalousieaktor 2fach AC 230 V mit Handbetätigung für KNX



REG 2152 00 1 26 178,00

**Merkmale**

- Für Netzspannung AC 230 V.
- Anschluss verschiedener Außenleiter.
- Unabhängige Ansteuerung der zwei Jalousieausgänge.
- Automatische Behangfahrzeiterkennung bei Antrieben AC 230 V mit mechanischen Endlagenschaltern.

**Technische Daten**

Nennspannung: AC 230 V, 50/60 Hz  
Schaltspannung AC: AC 230 V, 50/60 Hz  
Schaltvermögen AC 230 V: 6 A / AC1  
Schaltspannung DC: DC 12 bis 48 V  
Schaltvermögen  
- DC 12/24 V: 6 A  
- DC 48 V: 3 A  
Anschlussquerschnitt: max. 4 mm<sup>2</sup>  
Abmessungen  
- Teilungseinheiten (TE): 4

**Lieferumfang**

- Anschluss- und Abzweigklemme für KNX im Lieferumfang enthalten.

Jalousieaktor 4fach AC 230 V / DC 12 - 48 V mit Handbetätigung für KNX



REG 1039 00 1 26 280,00

Systemgeräte, Aktoren, Sensoren für KNX



Spezifikation	Best.-Nr.	VE	PS	EUR/Stk
---------------	-----------	----	----	---------

## Dimmen



<b>20 – 500 W/VA</b>				
REG	<b>2171 00</b>	1	26	<b>294,57</b>

+ Optionales Zubehör  
System 3000 Universal-LED-Leistungszusatz REG → 242

### Merkmale

- Dimmkaktor mit integrierter Busankopplung.
- Schalten und Dimmen von Glühlampen, HV-Halogenlampen, dimmbaren HV-LED-Lampen, dimmbaren Kompaktleuchtstofflampen, dimmbaren induktiven Trafos mit NV-Halogen- oder NV-LED-Lampen, dimmbaren elektronischen Trafos mit NV-Halogen- oder NV-LED-Lampen.
- Automatische oder manuelle Auswahl des zur Last passenden Dimmprinzips.
- Leerlauf-, kurzschluss- und übertemperatursicher.
- Handbetätigung der Ausgänge unabhängig vom Bus (auch Baustellenbetrieb möglich).
- Der Dimmkaktor 1fach kann auch als Drehzahlsteller zur Drehzahlsteuerung von Einphasen-Elektromotoren verwendet werden.
- Baustellenbetrieb: Ausgänge manuell bedienbar ohne Busspannung nur mit der Betriebsspannung.

### Funktionen

- Unabhängige Ansteuerung der Dimmkanäle.
- Im Baustellenbetrieb sind die Ausgänge manuell bedienbar, ohne Busspannung, nur mit der Betriebsspannung.
- Zentrale Schaltfunktion zur Ansteuerung aller Dimmkanäle.
- Verzögerung für aktiv sendende Rückmeldungen nach Busspannungswiederkehr.
- Vorgabe der Lastart und Festlegung des Dimmprinzips möglich: Universal (mit automatischem Einmessvorgang), elektronischer Trafo / NV-LED (kapazitiv / Phasenabschnitt), konventioneller Trafo / NV-LED (induktiv / Phasenabschnitt), HV-LED (Phasenabschnitt) bzw. HV-LED (Phasenabschnitt).
- Rückmeldung "Schalten" und "Helligkeitswert".
- Einstellung des dimmbaren Helligkeitsbereichs möglich.
- Dimmverhalten und Dimmkennlinien parametrierbar.
- Einschaltverhalten bei relativem Dimmbefehl parametrierbar.
- Lampenschonendes Ein- und Ausschalten.
- Automatische Einstellung und Skalierung des dimmbaren Helligkeitsbereichs bei Verwendung von Universal-Leistungszusätzen.
- Das Verhalten eines Dimmkanals im Zustand "AUS" beim Empfang eines relativen Dimmbefehls kann parametriert werden (Einschalten und Hochdimmen oder keine Reaktion).
- Meldetelegramme für Kurzschluss, Überlast und bei Lastausfall.
- Rückmelden der angeschlossenen Lastart.
- Sperrfunktion oder Zwangsstellungsfunktion für jeden Ausgang parametrierbar.
- Zeitfunktionen (Ein- bzw. Ausschaltverzögerung, Treppenlichtfunktion).
- Treppenlichtfunktion mit Vorwarnfunktion durch zeitgesteuertes Reduzieren der Beleuchtung oder Aktivierung einer Permanentbeleuchtung.
- Verknüpfungsfunktion und bis zu acht Szenen pro Dimmkanal möglich.
- Betriebsstundenzähler zum Erfassen der Einschaltzeit.
- Reaktionen bei Busspannungsausfall und -wiederkehr einstellbar.

Spezifikation	Best.-Nr.	VE	PS	EUR/Stk
---------------	-----------	----	----	---------

### Technische Daten

KNX Medium:	TP256
Nennspannung:	AC 110 bis 230 V, 50/60 Hz
Anschlussleistung (AC 230 V)	
- Glühlampen:	20 bis 500 W
- HV-Halogen:	20 bis 500 W
- gewickelter Trafo:	20 bis 500 VA
- Tronic-Trafo:	20 bis 500 W
- gewickelter Trafo mit NV-LED:	20 bis 100 VA
- elektronischer Trafo mit NV-LED:	typ. 20 bis 100 W
- HV-LED-Lampen:	typ. 3 bis 100 W
- Kompaktleuchtstofflampe:	typ. 3 bis 100 W
Anschlussleistung (AC 110 V)	
- Glühlampen:	20 bis 250 W
- HV-Halogen:	20 bis 250 W
- gewickelter Trafo:	20 bis 250 VA
- Tronic-Trafo:	20 bis 250 W
- gewickelter Trafo mit NV-LED:	20 bis 50 VA
- elektronischer Trafo mit NV-LED:	typ. 20 bis 50 W
- HV-LED-Lampen:	typ. 3 bis 50 W
- Kompaktleuchtstofflampe:	typ. 3 bis 50 W
Schaltstrom Motoren:	2,3 A
Anschlüsse	
- KNX:	Anschluss- und Abzweigklemme
- Last:	Schraubklemmen
Anschlussquerschnitt:	max. 4 mm <sup>2</sup>
Abmessungen	
- Teilungseinheiten (TE):	4

### Hinweise

- Leistungserweiterung durch Gira Leistungszusätze.
- Montage auf DIN-Hutschiene.
- VDE-Zulassung gemäß EN 60669-1, EN 60669-2-1.

### Lieferumfang

- Anschluss- und Abzweigklemme für KNX im Lieferumfang enthalten.



<b>2 x 300 W/VA</b>				
REG	<b>2172 00</b>	1	66	<b>365,00</b>

+ Optionales Zubehör  
System 3000 Universal-LED-Leistungszusatz REG → 242

### Merkmale

- Dimmkaktor mit integrierter Busankopplung.
- Schalten und Dimmen von Glühlampen, HV-Halogenlampen, dimmbaren HV-LED-Lampen, dimmbaren Kompaktleuchtstofflampen, dimmbaren induktiven Trafos mit NV-Halogen- oder NV-LED-Lampen, dimmbaren elektronischen Trafos mit NV-Halogen- oder NV-LED-Lampen.
- Automatische oder manuelle Auswahl des zur Last passenden Dimmprinzips.
- Leerlauf-, kurzschluss- und übertemperatursicher.
- Handbetätigung der Ausgänge unabhängig vom Bus (auch Baustellenbetrieb möglich).
- Baustellenbetrieb: Ausgänge manuell bedienbar ohne Busspannung nur mit der Betriebsspannung.

### Funktionen

- Unabhängige Ansteuerung der Dimmkanäle.
- Zentrale Schaltfunktion zur Ansteuerung aller Dimmkanäle.
- Verzögerung für aktiv sendende Rückmeldungen nach Busspannungswiederkehr.
- Vorgabe der Lastart und Festlegung des Dimmprinzips möglich: Universal (mit automatischem Einmessvorgang), elektronischer Trafo / NV-LED (kapazitiv / Phasenabschnitt), konventioneller Trafo / NV-LED (induktiv / Phasenabschnitt), HV-LED (Phasenabschnitt) bzw. HV-LED (Phasenabschnitt).
- Rückmeldung "Schalten" und "Helligkeitswert".
- Einstellung des dimmbaren Helligkeitsbereichs möglich.

Spezifikation	Best.-Nr.	VE	PS	EUR/Stk
---------------	-----------	----	----	---------

- Dimmverhalten und Dimmkennlinien parametrierbar.
- Einschaltverhalten bei relativem Dimmbefehl parametrierbar.
- Lampenschonendes Ein- und Ausschalten.
- Automatische Einstellung und Skalierung des dimmbaren Helligkeitsbereichs bei Verwendung von Universal-Leistungszusätzen.
- Das Verhalten eines Dimmkanals im Zustand "AUS" beim Empfang eines relativen Dimmbefehls kann parametriert werden (Einschalten und Hochdimmen oder keine Reaktion).
- Meldetelegramme für Kurzschluss, Überlast und bei Lastausfall.
- Rückmelden der angeschlossenen Lastart.
- Sperrfunktion oder Zwangsstellungsfunktion für jeden Ausgang parametrierbar.
- Zeitfunktionen (Ein- bzw. Ausschaltverzögerung, Treppenlichtfunktion).
- Treppenlichtfunktion mit Vorwarnfunktion durch zeitgesteuertes Reduzieren der Beleuchtung oder Aktivierung einer Permanentbeleuchtung.
- Verknüpfungsfunktion und bis zu acht Szenen pro Dimmkanal möglich.
- Betriebsstundenzähler zum Erfassen der Einschaltzeit.
- Reaktionen bei Busspannungsausfall und -wiederkehr einstellbar.

#### Technische Daten

KNX Medium:	TP256
Nennspannung:	AC 110 bis 230 V, 50/60 Hz
Max. Anschlussleistung (AC 230 V) pro Kanal	
- Glühlampen:	20 bis 300 W
- HV-Halogen:	20 bis 300 W
- gewickelter Trafo:	20 bis 300 VA
- Tronic-Trafo:	20 bis 300 W
- gewickelter Trafo mit NV-LED:	20 bis 100 VA
- elektronischer Trafo mit NV-LED:	typ. 20 bis 100 W
- HV-LED-Lampen:	typ. 3 bis 60 W
- Kompaktleuchtstofflampe:	typ. 3 bis 60 W
Anschlussleistung (AC 110 V) pro Kanal	
- Glühlampen:	20 bis 150 W
- HV-Halogen:	20 bis 150 W
- gewickelter Trafo:	20 bis 150 VA
- Tronic-Trafo:	20 bis 150 W
- gewickelter Trafo mit NV-LED:	20 bis 50 VA
- elektronischer Trafo mit NV-LED:	typ. 20 bis 50 W
- HV-LED-Lampen:	typ. 3 bis 30 W
- Kompaktleuchtstofflampe:	typ. 3 bis 30 W
Anschlüsse	
- KNX:	Anschluss- und Abzweigklemme
- Last:	Schraubklemmen
Anschlussquerschnitt:	max. 4 mm <sup>2</sup>
Abmessungen	
- Teilungseinheiten (TE):	4

#### Hinweise

- Leistungserweiterung durch Gira Leistungszusätze.
- Montage auf DIN-Hutschiene.
- VDE-Zulassung gemäß EN 60669-1, EN 60669-2-1.

#### Lieferumfang

- Anschluss- und Abzweigklemme für KNX im Lieferumfang enthalten.

Spezifikation	Best.-Nr.	VE	PS	EUR/Stk
---------------	-----------	----	----	---------



4 x 225 W/VA REG	2015 00	1	66	490,34
---------------------	---------	---	----	--------

#### + Optionales Zubehör

##### Leistungszusätze

S3000 Uni-LED-Lstg.zusatz REG 2383 00	→	242
---------------------------------------	---	-----

#### Merkmale

##### Funktion im Gira KNX System

- Dimmaktor mit integrierter Busankopplung.
- Schalten und Dimmen von Glühlampen, HV-Halogenlampen, dimmbaren HV-LED-Lampen, dimmbaren Kompaktleuchtstofflampen, dimmbaren induktiven Trafos mit NV-Halogen- oder NV-LED-Lampen, dimmbaren elektronischen Trafos mit NV-Halogen- oder NV-LED-Lampen.
- Automatische oder manuelle Auswahl des zur Last passenden Dimmprinzips.
- Leerlauf-, kurzschluss- und übertemperatursicher.
- Handbetätigung der Ausgänge unabhängig vom Bus.
- Temporäre Statusanzeige aktivierbar, Verknüpfung über Kommunikationsobjekt über mehrere Aktoren hinweg möglich.
- Leistungserweiterung durch Leistungszusätze.
- Zur Vereinfachung der Konfiguration können in der ETS alle vorhandenen Dimmkanäle auf gleiche Parameter zugeordnet und somit identisch parametriert werden.
- Aktiv sendende Rück- oder Statusmeldungen lassen sich nach Busspannungswiederkehr oder nach einem ETS-Programmierungsvorgang global verzögern.

##### Dimmausgänge

- Unabhängiges Schalten und Dimmen der Dimmausgänge.
- Vorgabe der Lastart und Festlegung des Dimmprinzips möglich: Universal (mit automatischem Einmessvorgang), elektronischer Trafo (kapazitiv / Phasenabschnitt), konventioneller Trafo (induktiv / Phasenabschnitt), LED (Phasenabschnitt) bzw. LED (Phasenabschnitt).
- Dimmkennlinie pro Kanal zur Anpassung auf die jeweilige angeschlossene Last im Zeitbereich und Wertebereich konfigurierbar.
- Einstellung des dimmbaren Bereichs möglich: Einschalthelligkeit, Grundhelligkeit und obere Dimmgrenze.
- Verhalten beim Empfang eines absoluten Helligkeitswerts einstellbar (andimmen, anspringen, Fading).
- Verhalten beim relativen Hochdimmen im ausgeschalteten Zustand einstellbar (Kanal einschalten, keine Reaktion).
- Rückmeldung Schalten: Aktive (bei Änderung oder zyklisch auf den Bus sendend) oder passive (Objekt auslesbar) Rückmeldefunktion.
- Reaktion bei Busspannungswiederkehr für jeden Ausgang einstellbar.
- Sperrfunktion für jeden Kanal parametrierbar.
- Zeitfunktionen (Ein-, Ausschaltverzögerung).
- Treppenlichtfunktion mit Vorwarnfunktion durch zeitgesteuertes Reduzieren der Beleuchtung oder Aktivierung einer Permanentbeleuchtung.
- Einbeziehung in Lichtszenen möglich: Bis zu 16 interne Szenen sind je Ausgang parametrierbar.
- Verzögerungszeit bei Szenenabruf konfigurierbar.
- Dimmverhalten bei Aufruf einer neuen Szene einstellbar (anspringen, andimmen, Fading).
- Visuelle Rückmeldung beim Speichern einer Szene.
- Rückmeldung Helligkeitswert: Aktive (bei Änderung oder zyklisch auf den Bus sendend) oder passive (Objekt auslesbar) Rückmeldefunktion.
- Für aktive Rückmeldeobjekte ist die Art der Aktualisierung einstellbar (bei Änderung des Eingangsobjektes oder bei Änderung des Rückmeldewertes). Somit ist eine Anpassung an Visualisierungen individuell möglich.

Spezifikation	Best.-Nr.	VE	PS	EUR/Stk
---------------	-----------	----	----	---------

### Technische Daten

KNX Medium:	TP256			
Nennspannung:	AC 110 bis 230 V, 50/60 Hz			
Max. Anschlussleistung (AC 230 V) pro Kanal				
- Glühlampen:	20 bis 225 W			
- HV-Halogen:	20 bis 225 W			
- gewickelter Trafo:	20 bis 210 VA			
- Tronic-Trafo:	20 bis 225 W			
- gewickelter Trafo mit NV-LED:	20 bis 100 VA			
- elektronischer Trafo mit NV-LED:	typ. 20 bis 200 W			
- HV-LED-Lampen:	typ. 1 bis 200 W			
- Kompaktleuchtstofflampe:	typ. 20 bis 150 W			
Anschlüsse				
- KNX:	Anschluss- und Abzweigklemme			
- Last:	Schraubklemmen			
Anschlussquerschnitt:	max. 4 mm <sup>2</sup>			
Abmessungen				
- Teilungseinheiten (TE):	4			

### Hinweise

- VDE-Zulassung gemäß EN 60669-1, EN 60669-2-1.
- Die maximale Anschlussleistung ist abhängig von der gewählten Betriebsart (Phasen- oder Phasenabschnitt). Nähere Angaben finden Sie in der Gebrauchsanleitung.
- Leistungserweiterung durch Gira Leistungszusätze.
- Montage auf DIN-Hutschiene.
- KNX Data Secure kompatibel.
- Schneller Download der Applikation (Long Frame Support).
- Firmware-Updates sind mit der Gira ETS Service App (Zusatzsoftware) möglich.

### Lieferumfang

- Anschluss- und Abzweigklemme für KNX im Lieferumfang enthalten.

Spezifikation	Best.-Nr.	VE	PS	EUR/Stk
---------------	-----------	----	----	---------

### Dimmaktor 4fach Komfort für KNX



<b>4 x 225 W/VA</b>				
REG	<b>2025 00</b>	1	26	<b>546,07</b>

### + Optionales Zubehör

<b>Leistungszusätze</b>				
S3000 Uni-LED-Lstg.zusatz REG <b>2383 00</b>			→	242

### Merkmale

- Dimmaktor mit integrierter Busan Kopplung.
- Schalten und Dimmen von Glühlampen, HV-Halogenlampen, dimmbaren HV-LED-Lampen, dimmbaren Kompaktleuchtstofflampen, dimmbaren induktiven Trafos mit NV-Halogen- oder NV-LED-Lampen, dimmbaren elektronischen Trafos mit NV-Halogen- oder NV-LED-Lampen.
- Automatische oder manuelle Auswahl des zur Last passenden Dimmprinzips.
- Leerlauf-, kurzschluss- und übertemperatursicher.
- Handbetätigung der Ausgänge unabhängig vom Bus.
- Temporäre Statusanzeige aktivierbar, Verknüpfung über Kommunikationsobjekt über mehrere Aktoren hinweg möglich.
- Parallelschaltung mehrerer Ausgänge zum Dimmen größerer Lampenlasten oder Leistungserweiterung über Leistungszusätze.
- Zur Vereinfachung der Konfiguration können in der ETS alle vorhandenen Dimmkanäle auf gleiche Parameter zugeordnet und somit identisch parametrierbar werden.
- Bis zu 6 Zentralfunktionen zur gemeinsamen Ansteuerung aller Dimmkanäle mit Schalt-, Dimm- und Wertobjekten.
- Bis zu 8 unabhängige Logikfunktionen zur Realisierung einfacher oder komplexer logischer Operationen.
- Aktiv sendende Rück- oder Statusmeldungen lassen sich nach Spannungswiederkehr oder nach einem ETS-Programmierungsvorgang global verzögern.

### Dimmausgänge

- Unabhängiges Schalten und Dimmen der Dimmausgänge.
- Vorgabe der Lastart und Festlegung des Dimmprinzips möglich: Universal (mit automatischem Einmessvorgang), elektronischer Trafo (kapazitiv / Phasenabschnitt), konventioneller Trafo (induktiv / Phasenabschnitt), LED (Phasenabschnitt) bzw. LED (Phasenabschnitt).
- Dimmkennlinie pro Kanal zur Anpassung auf die jeweilige angeschlossene Last im Zeitbereich und Wertebereich konfigurierbar.
- Einstellung des dimmbaren Bereichs möglich (Einschaltheiligkeit, Grundhelligkeit; alternativ: untere Dimmgrenze und obere Dimmgrenze).
- Verhalten beim Empfang eines absoluten Helligkeitswerts einstellbar (andimmen, anspringen, Fading).
- Verhalten beim relativen Hochdimmen im ausgeschalteten Zustand einstellbar (Kanal einschalten, keine Reaktion).
- Zentrale Steuerungsfunktion über bis zu 6 Schaltobjekte, 6 Dimmobjekte und 6 Wertobjekte und Sammelrückmeldung.
- Rückmeldung Schalten: Aktive (bei Änderung oder zyklisch auf den Bus sendend) oder passive (Objekt auslesbar) Rückmeldefunktion.
- Rückmeldung Helligkeitswert: Aktive (bei Änderung oder zyklisch auf den Bus sendend) oder passive (Objekt auslesbar) Rückmeldefunktion.
- Für aktive Rückmeldeobjekte ist die Art der Aktualisierung einstellbar (bei Änderung des Eingangsobjektes oder bei Änderung des Rückmeldewertes). Somit ist eine Anpassung an Visualisierungen individuell möglich.
- Rückmeldungen für Kurzschluss, Überlast/Netzspannungsausfall und Lastart (KNX konform und erweitert).
- Reaktion bei Busspannungsausfall/-wiederkehr und nach einem ETS-Programmierungsvorgang für jeden Ausgang einstellbar.
- Logische Verknüpfungsfunktion einzeln für jeden Ausgang.
- Sperrfunktion für jeden Kanal parametrierbar. Alternativ Zwangsstellungsfunktion separat für jeden Ausgang.
- Zeitfunktionen (Ein-, Ausschaltverzögerung).
- Treppenlichtfunktion mit Vorwarnfunktion durch zeitgesteuertes Reduzieren der Beleuchtung oder Aktivierung einer Permanentbeleuchtung.

Spezifikation	Best.-Nr.	VE	PS	EUR/Stk
---------------	-----------	----	----	---------

- Treppenhausfunktion mit Zeitverlängerung oder variabler Treppenhauszeitvergabe über Kommunikationsobjekt.
- Soft-EIN-Funktion und Soft-AUS-Funktion einstellbar.
- Automatisches Ausschalten bei Helligkeitswert < X % einstellbar (mit individueller Verzögerungszeit).
- Einbeziehung in Lichtszenen möglich: Bis zu 64 interne Szenen sind je Ausgang parametrierbar.
- Verzögerungszeit bei Szenenabruf konfigurierbar.
- Dimmverhalten bei Aufruf einer neuen Szene einstellbar (anspringen, andimmen, Fading).
- Visuelle Rückmeldung beim Speichern einer Szene.
- Erweiterter Szenenabruf.
- Betriebsstundenzähler einzeln für jeden Ausgang aktivierbar.
- Betriebsstundenzähler als Vorwärtzähler (mit optionalem Grenzwert) oder Rückwärtzähler (mit optionalem Startwert).

#### Logikfunktionen

- Das Gerät verfügt über acht interne Logikfunktionen.
- Logikgatter (UND, ODER, exklusives UND, exklusives ODER, je mit bis zu 4 Eingängen).
- 1-Bit-auf-1-Byte-Umsetzer mit Eingangsfiler, Sperrobjekt und Vorgabe der Ausgabewerte.
- Sperrglied mit Filter- und Zeitfunktionen und Sperrobjekt.
- Vergleicher für Werte mit neun verschiedenen Eingangsdatenformaten und vielen Vergleichsoperationen.
- Grenzwertschalter mit Hysterese mit oberem und unterem Schwellwert bei neun verschiedenen Eingangsdatenformaten, inkl. Vorgabe der 1-Bit-Ausgabewerte.
- Die Logikfunktionen besitzen eigene KNX Kommunikationsobjekte und können Telegramme des Aktors oder anderer Busgeräte verarbeiten.

#### Technische Daten

KNX Medium:	TP256
Nennspannung:	AC 110 bis 230 V, 50/60 Hz
Max. Anschlussleistung (AC 230 V) pro Kanal	
- Glühlampen:	20 bis 225 W
- HV-Halogen:	20 bis 225 W
- gewickelter Trafo:	20 bis 210 VA
- Tronic-Trafo:	20 bis 225 W
- gewickelter Trafo mit NV-LED:	20 bis 100 VA
- elektronischer Trafo mit NV-LED:	typ. 20 bis 200 W
- HV-LED-Lampen:	typ. 1 bis 200 W
- Kompaktleuchtstofflampe:	typ. 20 bis 150 W
Anschlüsse	
- KNX:	Anschluss- und Abzweigklemme
- Last:	Schraubklemmen
Anschlussquerschnitt:	max. 4 mm <sup>2</sup>
Abmessungen	
- Teilungseinheiten (TE):	4

#### Hinweise

- VDE-Zulassung gemäß EN 60669-1, EN 60669-2-1.
- Die maximale Anschlussleistung ist abhängig von der gewählten Betriebsart (Phasen- oder Phasenabschnitt). Nähere Angaben finden Sie in der Gebrauchsanleitung.
- Leistungserweiterung durch Gira Leistungszusätze.
- Parallelgeschaltete Ausgänge nur bis 95 % auslasten. An parallelgeschaltete Dimmausgänge keine Kompaktleuchtstofflampen anschließen. Parallelgeschaltete Dimmausgänge nicht mit Leistungszusätzen erweitern.
- Montage auf DIN-Hutschiene.
- KNX Data Secure kompatibel.
- Schneller Download der Applikation (Long Frame Support).
- Firmware-Updates sind mit der Gira ETS Service App (Zusatzsoftware) möglich.

#### Lieferumfang

- Anschluss- und Abzweigklemme für KNX im Lieferumfang enthalten.

Spezifikation	Best.-Nr.	VE	PS	EUR/Stk
---------------	-----------	----	----	---------



REG	2224 00	1	26	255,00
-----	---------	---	----	--------

#### + Optionales Zubehör

Einschaltstrombegrenzer 0810 00	→	224
---------------------------------	---	-----

#### Merkmale

- Die Steuereinheit schaltet und dimmt elektrische Verbraucher, die über eine Schnittstelle 1-10 V verfügen.
- 5 Gerätekonfigurationen wählbar. Hierdurch erfolgt die Zuordnung der 4 einzeln ansteuerbaren Dimmkanäle auf die Schaltausgänge (z. B. 4 Dimmkanäle werden einem Schaltrelais zur Ansteuerung einer RGBW-Leuchte zugeordnet).
- Relaisausgänge, die keinem Dimmkanal zugeordnet sind, sind als frei agierende Schaltaktorkanäle nutzbar.
- Reaktionen bei Busspannungsausfall und -wiederkehr und nach einem ETS-Programmierungsvorgang einstellbar.
- Handbetätigung der Ausgänge unabhängig vom Bus mit mechanischer Schaltstellungsanzeige.
- Verzögerung für aktiv sendende Rückmeldungen nach Busspannungswiederkehr.
- Logische Verknüpfungsfunktion je Kanal konfigurierbar.
- Bis zu drei zentrale Schaltfunktionen zur gemeinsamen Ansteuerung aller Dimm- und Schaltkanäle.
- Einschaltzeiten der Relaisausgänge können durch Betriebsstundenzähler erfasst und ausgewertet werden.
- Sammelrückmeldung aller Schaltzustände möglich.

#### Dimmkanäle

- Vier einzeln ansteuerbaren Dimmkanäle.
- Rückmeldung von Schaltzustand und Helligkeitswert.
- Einstellung des dimmbaren Helligkeitsbereichs möglich.
- Dimmverhalten und Dimmkennlinien parametrierbar.
- Soft-Einschalt- und Soft-Ausschalt-Funktion.
- Sperrfunktion oder Zwangsstellungsfunktion parametrierbar.
- Zeitfunktionen (Ein-, Ausschaltverzögerung, Treppenlichtfunktion). Bei der Treppenlichtfunktion ist die Reaktion am Ende der Einschaltzeit parametrierbar.
- Einbeziehung eines Dimmkanals in bis zu 10 Szenen möglich.
- Einbrennfunktion ermöglicht die vom Leuchtmittelherstellern vorgeschriebene Inbetriebnahme neuer Leuchtstofflampen.

#### Schaltaktorbetrieb (optional)

- Unabhängiges Schalten der Schaltausgänge A2 bis A4.
- Schließer- oder Öffnerbetrieb.
- Rückmeldung des Schaltzustand.
- Sperrfunktion oder Zwangsstellungsfunktion parametrierbar.
- Zeitfunktionen (Ein-, Ausschaltverzögerung, Treppenlichtfunktion mit Vorwarnfunktion).
- Einbeziehung in Lichtszenen möglich. Bis zu 10 interne Szenen sind je Schaltausgang parametrierbar.
- Zyklische Überwachung des eintreffenden Schalttelegramms konfigurierbar.

Spezifikation	Best.-Nr.	VE	PS	EUR/Stk
<b>Technische Daten</b>				
KNX Medium:	TP256			
<b>Relais</b>				
- Anzahl:	4			
- Kontakt:	je 1 x Schließer potenzialfrei, bistabil			
<b>Steuerausgänge</b>				
- Steuerspannung:	1 bis 10 V			
- Steuerstrom je Ausgang:	max. 100 mA			
- Leitungslänge:	max. 500 m bei 0,5 mm <sup>2</sup>			
<b>Schaltausgänge</b>				
- Schaltspannung:	AC 250/400 V			
- Schaltstrom 230 V AC1:	16 A			
- Schaltstrom 230 V AC3:	10 A			
- Schaltstrom 400 V AC1:	10 A			
- Schaltstrom 400 V AC3:	6 A			
- Leuchtstofflampen:	16 AX			
<b>Lampenlasten</b>				
- Glühlampen:	3680 W			
- HV-Halogen:	3680 W			
- gewickelter Trafo:	2000 VA			
- Tronic-Trafo:	2500 W			
<b>Leuchtstofflampen T5/T8</b>				
- unkompensiert:	3680 W			
- parallelkompensiert:	2500 W / 200 µF			
- Duo-Schaltung:	3680 W / 200 µF			
<b>Kompaktleuchtstofflampen</b>				
- unkompensiert:	3680 W			
- parallelkompensiert:	2500 W / 200 µF			
<b>Quecksilberdampf lampen</b>				
- unkompensiert:	3680 W			
- parallelkompensiert:	3680 W / 200 µF			
Umgebungstemperatur:	-5 °C bis +45 °C			
<b>Anschlüsse</b>				
- KNX:	Anschluss- und Abzweigklemme			
- 1 – 10 V:	Schraubklemmen			
- Last:	Schraubklemmen			
Anschlussquerschnitt:	max. 4 mm <sup>2</sup>			
<b>Abmessungen</b>				
- Teilungseinheiten (TE):	4			

## Hinweise

- Elektronische Vorschaltgeräte erzeugen sehr hohe Stromspitzen. Verwenden Sie deshalb einen Einschaltstrombegrenzer oder bei größeren Lasten ein separates Lastschütz.

## Lieferumfang

- Anschluss- und Abzweigklemme für KNX im Lieferumfang enthalten.

Spezifikation	Best.-Nr.	VE	PS	EUR/Stk
---------------	-----------	----	----	---------

## DALI Gateway Colour

### Merkmale

#### Allgemein

- Abhängig von der Gerätevariante entweder ein DALI System (Gerätevariante 1fach) oder in zwei getrennte DALI Systeme (Gerätevariante 2fach).
- Kompatibel zu DALI und DALI-2 Standard.
- Schalten und Dimmen von maximal 64 Leuchten mit DALI Betriebsgerät (z. B. EVG) je DALI System.
- Bis zu 6 unterschiedliche Adressierungsarten ermöglichen das gruppenorientierte und einzeladressierte Ansteuern von DALI Leuchten über KNX Telegramme.
- Pro DALI System stehen insgesamt 64 DALI Gerätekanäle zur Verfügung. Diese können wahlweise für max. 64 einzeladressierte DALI Betriebsgeräte oder für eine beliebige Kombination aus gruppenadressierten (max. 32) und einzeladressierten DALI Betriebsgeräten verwendet werden.
- Unterstützung der Ansteuerung von DALI Betriebsgeräten des Gerätetyps "Tunable White" (DALI Device Type 8 - TW). Steuerung der Farbtemperatur über relatives oder absolutes Dimmen und zusätzlich über Szenen und Effekte. Die Farbtemperatursteuerung erfolgt weitgehend unabhängig zur Steuerung der Helligkeit der verwendeten Leuchtmittel.
- Realisierung einer Dim to Warm-Funktion optional statisch (über ETS-Parameter) oder dynamisch (über KNX Kommunikationsobjekt).
- Realisieren eines Tagesfarbtemperaturverlaufes zur Umsetzung einer biologisch wirksamen Beleuchtung möglich (HCL: Human Centric Lighting) möglich. Hierzu stehen bis zu vier in Bezug auf Helligkeit und Farbtemperatur frei konfigurierbare HCL-Matrizen zur Verfügung, die tageszeit- und wochentagsabhängig sowie benutzergesteuert aktivierbar und umschaltbar sind
- Steuerung der Lichtfarbe bei Verwendung von DALI Betriebsgeräten des Gerätetyps "Colour Control" (DALI Device Type 8 - RGBW Colour Control). Das Gateway ermöglicht eine flexible Farbsteuerung in den Farbräumen "RGB", "RGBW" oder "HSV". In den RGB-Farbräumen ist die Farbe durch relatives oder absolutes Dimmen entweder über kombinierte oder getrennte Kommunikationsobjekte gemäß KNX Spezifikation steuerbar. Im Farbraum "HSV" stehen stets getrennte Objekte zur absoluten Steuerung der Lichtfarbe durch Farbwinkel (H), Sättigung (S) und Hellwert (V) zur Verfügung.
- Realisieren eines Farbverlaufes zur tageszeit- und wochentagsabhängigen Umsetzung verschiedener Farbstimmungen möglich (CTM: Colour Transition Mode). Hierzu stehen bis zu vier frei konfigurierbare CTM-Matrizen zur Verfügung. Jede Matrix erlaubt das Einstellen individueller Farbvorgaben, mit oder ohne Helligkeitsverstellung. Die Matrizen sind im Betrieb des Gateways individuell aktivierbar und umschaltbar.
- Bei Farbsteuerung: Ausführen automatischer Farbkreis- und Helligkeitsdurchläufe. Der Farbkreisdurchlauf dient der automatischen Gesamtfarbansteuerung von DALI Leuchten. Diese Funktion nutzt die zyklische Verstellung des Farbwinkels im Farbkreis. Hierdurch ergeben sich kontinuierliche Farbverläufe, die zur Laufzeit des Gateways beliebig gestartet und gestoppt werden können. In gleicher Weise funktioniert der automatische Helligkeitsdurchlauf. Diese Funktion verstellt zyklisch die Helligkeit im gesamten Helligkeitsbereich und schafft auf diese Weise individuelle Helligkeitsszenarien.
- Optionale Zentralsteuerung aller angeschlossenen DALI Komponenten möglich (Broadcast). Hierdurch entfällt eine DALI Inbetriebnahme, wodurch sich Beleuchtungsanlagen mit geringer Funktionsanforderung schnell und unkompliziert in Betrieb setzen lassen (vereinfachte Konfiguration ohne DALI Inbetriebnahme).
- Handbedienung der Gruppen und Einzelgeräte unabhängig vom Bus (auch Baustellenbetrieb mit Broadcast-Steuerung) getrennt für die DALI Systeme. Steuerung des Schaltzustands und der Helligkeit.
- Rückmeldungen von DALI Fehlerstatus, DALI Busy und DALI Kurzschluss und Meldung von Ausfall der Versorgungsspannung.
- Bis zu 6 zentrale Schalt- und Dimmfunktionen.
- Globaler Schaltstatus und Standbyabschaltung der angeschlossenen EVG realisierbar. Sammelrückmeldung aller Schaltzustände möglich.
- Einbeziehung der Gruppen und Einzelgeräte in bis zu 16 Lichtszenen je DALI System zur Steuerung der Helligkeit, Farbtemperatur oder Farbe möglich.
- Durchführung der DALI Inbetriebnahme und des DALI Tests durch vollständig in die ETS integrierte Device Configuration App,



Spezifikation	Best.-Nr.	VE	PS	EUR/Stk	Spezifikation	Best.-Nr.	VE	PS	EUR/Stk
<p>die den Standard-Parameterdialog ergänzt.</p> <ul style="list-style-type: none"> <li>- Unterstützung von DALI 2-Sensoren (DALI-2 Input Device). Unterstützte DALI Sensoren: DALI-Taster/Tasterschnittstelle, DALI Dreh-/Schieberegler, DALI Präsenzmelder, DALI Helligkeitssensor)</li> <li>- Befehle von DALI Sensoren werden auf KNX abgebildet (Schalten, Dimmen...).</li> <li>- Broadcaststeuerung über KNX Kommunikationsobjekte als zusätzlich Steuerungsmöglichkeit bei DALI-Gruppen- bzw. Einzelsteuerung.</li> </ul> <p><b>Gruppen- und Gerätefunktionen</b></p> <ul style="list-style-type: none"> <li>- Jede Gruppe und jedes Einzelgerät verfügt ohne Einschränkung über den vollen Funktionsumfang. Alle kanalorientierten Funktionen lassen sich separat für jede Gruppe oder jedes Einzelgerät parametrieren. Dadurch wird ein unabhängiges und multifunktionales Ansteuern der DALI Betriebsgeräte ermöglicht.</li> <li>- Aktive Statusmeldungen für Schaltzustand, Helligkeitswert, Farbtemperatur und Farbe möglich.</li> <li>- Einstellung der Helligkeits- und Farbtemperaturgrenzwerte (minimal, maximal) möglich.</li> <li>- Dimmverhalten und Dimmkennlinien parametrierbar.</li> <li>- Lampenschonendes Ein- und Ausschalten (Soft-EIN, Soft-AUS).</li> <li>- Sperrfunktion oder alternativ Zwangsfunktionsfunktion parametrierbar. Bei Sperrfunktion ist das Blinken von Leuchtgruppen und Einzelgeräten möglich.</li> <li>- Zeitfunktionen (Ein-, Ausschaltverzögerung, Treppenhausfunktion - auch mit Vorwarnfunktion).</li> <li>- Betriebsstundenzähler.</li> <li>- DALI Power-ON-Level (durch Parameter Verhalten "Nach Bus-/Netzspannungswiederkehr") und DALI System-Failure-Level (durch Parameter Verhalten "Bei Bus-/Netzspannungsausfall") einstellbar.</li> <li>- Reaktionen bei Bus-/Netzspannungsausfall und -wiederkehr und nach einem ETS-Programmierungsvorgang einstellbar (für Helligkeitssteuerung). Bei Farbtemperatur- und Farbsteuerung fest vorgegeben.</li> </ul> <p><b>ab Firmware-Version 2.0.0 und Applikationsprogramm-Version 2.2 (verfügbar ab 04/2025)</b></p> <ul style="list-style-type: none"> <li>- DALI-2 Sensoren (z. B. Tastsensoren, Drehsensoren, Präsenzmelder oder Lichtsensoren) werden als Eingabegeräte (Input Devices) im Instanzmodus unterstützt.</li> <li>- Multimasterfähig, es können DALI-2 Sensoren als Application Controller in jedem DALI-System installiert werden (Einzelgeräte, Gruppen und Broadcast-Betrieb – keine Inbetriebnahme über das Gateway erforderlich). Das KNX Gateway liest die Telegramme mit und führt den Status für eine korrekte Visualisierung nach.</li> <li>- Bis zu 32 DALI Sensoren sind zusätzlich adressier- und parametrierbar (die tatsächlich mögliche Anzahl ist abhängig von der Stromaufnahme der Sensoren und der DALI Betriebsgeräte).</li> <li>- Unterstützt wird der Sensortyp Taster in der Sensorfunktion Schalten, Dimmen, Jalousie/Rollladen/Markise/Dachfenster, Wertgeber, Szenennebenstelle.</li> <li>- Unterstützt werden auch die Sensortypen Dreh-/Schieberegler, Präsenzmelder und Helligkeitssensor. Unterstützt werden die Instanztypen 1 bis 4 und Geräte vom Instanztyp 0: DALI Drehdimmeinsatz Unterputz mit integriertem Netzteil (2027 00) und DALI Drehdimmeinsatz Unterputz (2026 00).</li> </ul>					<p><b>ETS Device Configuration App (DCA)</b></p> <ul style="list-style-type: none"> <li>- Komfortable DALI Inbetriebnahme in der ETS (ohne externe Software-Komponenten). Das Identifizieren, Adressieren und Zuordnen von DALI Betriebsgeräten und DALI Sensoren erfolgt in der DALI Inbetriebnahmeumgebung der DCA getrennt für beide DALI Systeme.</li> <li>- Schnelle Identifikation von DALI Betriebsgeräten mittels Tastatursteuerung und automatischer Blinkfunktion.</li> <li>- Offline DALI Konfiguration: Nach dem Auslesen der DALI Installation können weitere umfangreiche Konfigurationen der zuvor erkannten DALI Geräte wie die Zuordnung zu Gruppen oder Einzelgeräten etc auch ohne bestehende Verbindung zur DALI Installation vorgenommen werden.</li> <li>- Die Vergabe der DALI Kurzadressen kann individuell beeinflusst werden. Ergänzt durch Gruppen- und Gerätenamen ist auf diese Weise das eindeutige Kennzeichnen von DALI Betriebsgeräten möglich.</li> <li>- Optionale Deaktivierung der Helligkeitsanpassung bei der DALI Gerätesuche (z.B. in bestehenden Anlagen).</li> <li>- Prüfen der DALI Gerätetypen bei der Zuordnen von DALI Betriebsgeräten zu projektierten Gruppen oder Einzelgeräten. Hierdurch werden Funktionsinkompatibilitäten nach der Inbetriebnahme vermieden.</li> <li>- Kompatibilitätsmodus zur Unterstützung nicht DALI konformer Betriebsgeräte.</li> <li>- Partielle DALI Inbetriebnahme: Beim Verwenden dieser Funktion bleiben bei einer DALI Gerätesuche bereits gefundene Betriebsgeräte erhalten, auch wenn diese dem Gateway nicht antworten.</li> <li>- Testfunktion aller angelegten DALI Gruppen oder einzelner DALI Betriebsgeräte: zentrales EIN/AUS-Schalten (Broadcast), Gerätetest (EIN / AUS, Helligkeitswert- und Farbtemperatur- oder Farbvorgabe, Gerätestatus), Gruppentest (EIN / AUS, Helligkeitswert- und Farbtemperatur- oder Farbvorgabe) und Tests von Szenen.</li> <li>- Exportieren und Importieren von Parametrierungsvorlagen im XML-Format.</li> <li>- Dokumentationsfunktion zur Erstellung eines Konfigurations-Reports als PDF (Übersicht der Gruppenzuordnung oder gesamte Gerätekonfiguration).</li> </ul>				
					<p><b>Technische Daten</b></p> <p>KNX Medium: TP256</p> <p>Stromaufnahme KNX: 4,5 bis 5,0 mA</p> <p>Nennspannung</p> <ul style="list-style-type: none"> <li>- AC: AC 110 bis 240 V, 50/60 Hz</li> <li>- DC: DC 110 bis 240 V</li> </ul> <p>Verlustleistung: max. 3 W</p> <p>Nennspannung DALI: DC 16 V (typ.)</p> <p>Ausgangsstrom je DALI System: typ. 128 mA, max. 250 mA kurzzeitig</p> <p>Anzahl max. adressierbarer DALI Betriebsgeräte: 64 je DALI System</p> <p>Anzahl max. adressierbarer DALI Sensoren: 32 je DALI System</p> <p>Übertragungsrate DALI: 1,2 kbit/s</p> <p>Anschlüsse</p> <ul style="list-style-type: none"> <li>- KNX: Anschluss- und Abzweigklemme</li> <li>- DALI: Schraubklemmen</li> </ul> <p>Leitungslängen zwischen Gateway und Betriebsgerät</p> <ul style="list-style-type: none"> <li>- Ø 1,5 mm<sup>2</sup>: max. 300 m</li> <li>- Ø 1,0 mm<sup>2</sup>: max. 238 m</li> <li>- Ø 0,75 mm<sup>2</sup>: max. 174 m</li> <li>- Ø 0,5 mm<sup>2</sup>: max. 116 m</li> </ul> <p>Anschlussquerschnitt: max. 4 mm<sup>2</sup></p> <p>Umgebungstemperatur: -5 °C bis +45 °C</p> <p>Abmessungen</p> <ul style="list-style-type: none"> <li>- Teilungseinheiten (TE): 4</li> </ul>				

Systemgeräte, Aktoren, Sensoren für KNX

Spezifikation Best.-Nr. VE PS EUR/Stk

### Hinweise

- KNX Data Secure kompatibel.
- Firmware-Updates sind mit der Gira ETS Service App (Zusatzsoftware) möglich.
- DALI Gateway Colour 1fach oder 2fach sind gemäß IEC 62386 Ed. 2 als Steuergerät DALI-2 zertifiziert.
- Die vollständige Funktionalität der DALI Anlage kann nur beim ausschließlichen Einsatz von DALI-2 Betriebsgeräten sichergestellt werden.
- Die Spannungsversorgung der DALI Systeme erfolgt ausschließlich über das DALI Gateway. Der Anschluss einer weiteren Spannungsversorgung an eines der DALI Systeme ist nicht zulässig.
- Projektierung und Inbetriebnahme des Geräts ab ETS 5 ab Version 5.7.7 oder ETS 6 ab Version 6.1.0 (Empfehlung).

### Lieferumfang

- Anschluss- und Abzweigklemme für KNX im Lieferumfang enthalten.

N Neuheit.  
DALI Gateway Colour 1fach für KNX



REG 2111 00 1 66 525,00

### + Optionales Zubehör

- DALI Drehdimmeins. UP 2026 .. → 267
- DALI Drehdimmeins. UP Netzteil 2027 .. → 266

N Neuheit.  
DALI Gateway Colour 2fach für KNX



REG 2112 00 1 66 610,00



### + Optionales Zubehör

- DALI Drehdimmeins. UP 2026 .. → 267
- DALI Drehdimmeins. UP Netzteil 2027 .. → 266

Spezifikation Best.-Nr. VE PS EUR/Stk

## DALI Gateway Plus

DALI Gateway Plus für KNX

REG 2180 00 1 66 500,00

### + Optionales Zubehör

- DALI Drehdimmeins. UP 2026 .. → 267
- DALI Drehdimmeins. UP Netzteil 2027 .. → 266

### Merkmale

- Kompatibel zu DALI und DALI-2 Standard.
- Das DALI Gateway Plus bildet die Schnittstelle zwischen einer KNX Installation und einer digitalen DALI Beleuchtungsanlage.
- Steuerung von max. 64 DALI Betriebsgeräten als Einzelsteuerung, Gruppensteuerung in max. 32 Gruppen oder Zentralsteuerung über Broadcasttelegramm (Gruppe 17 - 32 jeweils max. 2 Betriebsgeräte).
- Handbetätigung der Geräte auch unabhängig vom Bus (auch Baustellenbetrieb mit Broadcast-Steuerung).
- Energiesparfunktion: Abschaltung der Versorgungsspannung der DALI Betriebsgeräte im ausgeschalteten Zustand möglich (über zusätzlichen Schaltaktor für KNX).
- 16 Lichtszenen.
- Einbeziehung der Gruppen in die Lichtszenen möglich.
- Effektsteuerung für max. 16 Sequenzen in 1 bis 500 Durchläufen (oder unendlich) konfigurierbar.
- Rückmeldungen von DALI Fehlerstatus oder Kurzschluss und Meldung von Ausfall der Versorgungsspannung.
- Aktive oder passive (Objekt auslesbar) zyklische Rückmeldefunktion.
- Sammelrückmeldung aller Schaltzustände möglich.
- Rückmeldungen lassen sich nach Busspannungswiederkehr verzögern.

### Gruppen- und Gerätefunktionen

- Schalten und Helligkeitswert: Aktive (bei Änderung oder zyklisch auf den Bus sendend) oder passive (Objekt auslesbar) Rückmeldefunktionen.
- Einstellung des Helligkeitsbereichs möglich.
- Lampenschonendes Ein- und Ausschalten.
- Dimmverhalten parametrierbar.
- Zeitfunktionen (Ein- bzw. Ausschaltverzögerung, erweiterte Treppenhausfunktion – Vorwarnfunktion gemäß DIN 18015-2 oder reduzierter Dauerbeleuchtung).
- Sperrfunktion oder alternativ Zwangsstellungsfunktion für jede Gruppe parametrierbar. Bei Sperrfunktion ist das Blinken von Leuchtengruppen möglich.
- Auslesen des DALI Teilnehmerzustands über KNX.
- Betriebsstundenzähler als Vor- und Rückwärtszähler mit Grenzwertauswertung.
- Online- oder Offline-Projektierung der DALI Teilnehmer mit ETS-Plug-in.
- Austausch eines einzelnen defekten DALI Teilnehmers während des Betriebs ohne ETS möglich.

### Betrieb von Notleuchten

- Geeignet für den Betrieb in Notbeleuchtungsanlagen.
- Ansteuerung und Überwachung von einzelbatterie- und zentralversorgten DALI Notbeleuchtungsanlagen.
- Unterstützung von DALI Notlichtkonvertern nach EN 62386-202 (Einzelbatteriebetriebene Notleuchten mit DALI Schnittstelle): Funktionstest, Dauerbetriebstest, eingeschränkter Dauerbetriebstest, Abfrage des Akkuladestatus.

Systemgeräte, Aktoren, Sensoren für KNX

Spezifikation	Best.-Nr.	VE	PS	EUR/Stk
---------------	-----------	----	----	---------

**Technische Daten**

KNX Medium:	TP256			
Nennspannung				
- AC:	AC 110 bis 240 V, 50/60 Hz			
- DC:	DC 110 bis 240 V			
Verlustleistung:	max. 3 W			
Anschlüsse				
- KNX:	Anschluss- und Abzweigklemme			
- DALI:	Schraubklemmen			
Leitungslängen zwischen Gateway und Betriebsgerät				
- Ø 1,5 mm <sup>2</sup> :	max. 300 m			
- Ø 1,0 mm <sup>2</sup> :	max. 238 m			
- Ø 0,75 mm <sup>2</sup> :	max. 174 m			
- Ø 0,5 mm <sup>2</sup> :	max. 116 m			
Anschlussquerschnitt:	max. 4 mm <sup>2</sup>			
Umgebungstemperatur:	-5 °C bis +45 °C			
Abmessungen				
- Teilungseinheiten (TE):	4			

**Hinweise**

- DALI-2 Unterstützung ab Indexstand I06.
- Betrieb von Notbeleuchtungsanlagen:  
Die gesetzlichen und normativen Vorgaben sind länderspezifisch unterschiedlich. Es ist in jedem Fall durch den Anwender / Fachplaner zu prüfen, ob die spezifischen Vorgaben eingehalten werden.
- VDE-Zulassung gemäß EN 60669-1, EN 60669-2-1.
- Projektierung und Inbetriebnahme des Geräts ab ETS 4.1 (Empfehlung) oder mit der ETS 3 ab Version "d".

**Lieferumfang**

- Anschluss- und Abzweigklemme für KNX im Lieferumfang enthalten.

Spezifikation	Best.-Nr.	VE	PS	EUR/Stk
---------------	-----------	----	----	---------

**Heizung, Lüftung, Klima****Heizungsaktor 6fach mit Regler für Gira One und KNX**

REG	<b>2139 00</b>	1	66	<b>253,48</b>
-----	----------------	---	----	---------------

**+ Optionales Zubehör**

Ventiladapter 1	<b>1124 00</b>	→	307
Therm. Stellantrieb 230 V	<b>2169 00</b>	→	306
Therm. Stellantrieb 24 V	<b>2179 00</b>	→	306

**Merkmale**

- Heizungsaktor mit integriertem Raumtemperaturregler zur Ansteuerung von elektrothermischen Stellantrieben für Heiz- und Kühlanlagen.

**Ventilausgänge**

- 6 voneinander unabhängige elektronische Ventilausgänge.
- Ventilausgang 1 kann als Vorlage für andere Ventilausgänge genutzt werden.
- Meldung der größten Stellgröße des Aktor parametrierbar.
- Stellantriebe mit Nennspannung 24 V oder 230 V ansteuerbar.
- Ventilansteuerung (spannungslos geöffnet / geschlossen) je Ausgang parametrierbar.
- Stellgrößeneingang: "schaltend - 1 Bit" und "stetig - 1 Byte".
- Ventilansteuerung: "schaltend - 1 Bit", "stetig - 1 Byte PWM" oder "stetig - 1 Byte Stellgrößen-Grenzwert".
- Statusrückmeldungen konfigurierbar.
- Ausfallmeldung der Ventil-Betriebsspannung konfigurierbar.
- Überlast- und Kurzschlussmeldung separat für jeden Ventilausgang einstellbar.
- Wärmebedarfs- und Pumpensteuerung. Festsitzschutz verhindert das Festsitzen der Pumpe.
- Sommer- oder Winterbetrieb über ein Objekt wählbar.
- Jeder Ventilausgang kann in einer Zwangsposition verriegelt werden. Für Sommer- und Winterbetrieb sind unterschiedliche Stellgrößenwerte parametrierbar.
- Zyklische Überwachung der Stellgröße jedes Ausgangs.
- Automatische Ventilspülung.
- Betriebsstundenzähler je Ausgang konfigurierbar.
- Servicebetrieb zur Wartung oder Installation von Ventilantrieben.
- Handbedienung der Ausgänge unabhängig vom KNX.
- Reaktionen bei Busspannungsausfall und -wiederkehr und nach einem ETS-Programmierungsvorgang für jeden Ventilausgang einstellbar.
- Verschiedene aktiv sendende Statusmeldungen lassen sich nach Busspannungswiederkehr oder nach einem ETS-Programmierungsvorgang global verzögern.

**Raumtemperaturregler**

- 12 unabhängige Raumtemperaturregler.
- Raumtemperaturregler 1 kann als Vorlage für andere Raumtemperaturregler genutzt werden.
- Betriebsmodi: Komfort, Standby, Nacht und Frost-/Hitzeschutz.
- Jedem Betriebsmodus können eigene Temperatursollwerte zugeordnet werden.
- Solltemperaturvorgabe: relativ (Ableitung aus Basissollwert) oder absolut (unabhängige Solltemperaturen für jeden Betriebsmodus).
- Anwesenheitserkennung durch Präsenztaste oder Präsenzmelder.
- Umschaltung der Betriebsmodi gemäß KNX Spezifikation.
- Statusrückmeldungen konfigurierbar.
- Frost-/Hitzeschutzumschaltung durch Fensterstatus oder Temperatursturzenerkennung.
- Betriebsarten: "Heizen", "Kühlen", "Heizen und Kühlen" jeweils mit oder ohne Zusatzstufe.

Spezifikation Best.-Nr. VE PS EUR/Stk

- Je Heiz- oder Kühlstufe sind verschiedene Regelungsarten konfigurierbar: PI-Regelung (stetige oder schaltende PWM) oder 2-Punkt-Regelung (schaltend).
- Verschiedene Arten der Heizung und Kühlung einstellbar.
- Regelparameter für PI-Regler (Proportionalbereich, Nachstellzeit) und 2-Punkt-Regler (Hysterese) einstellbar.
- Automatisches oder objektorientiertes Umschalten zwischen "Heizen" und "Kühlen".
- Sperren der Stellgrößen-Ausgänge über Objekte möglich.
- Raumtemperaturmessung über bis zu zwei externe KNX Temperaturfühler. Messwertbildung der externen Fühler parametrierbar oder zyklische Überwachung.
- Die Ist- und Soll-Temperaturen können nach einer parametrierbaren Abweichung auf den Bus (auch zyklisch) ausgegeben werden.
- Getrennte oder gemeinsame Stellgrößenausgabe im Heiz- und Kühlbetrieb (4-Rohr oder 2-Rohr-System).
- Automatisches Senden und Zykluszeit für Stellgrößenausgabe parametrierbar.
- Stellgrößenbegrenzung möglich.
- Fußbodentemperaturbegrenzung im Heizbetrieb und Kühlbetrieb möglich.
- Solltemperaturbegrenzung im Kühlbetrieb möglich.
- Solltemperaturanhebung im Heizbetrieb möglich.
- Boost-Funktion zum schnellen Aufheizen oder Abkühlen.
- Szenen: Bis zu 64 interne Szenen sind je Regler parametrierbar. Inkl. Szenenspeicherfunktion und Erweiterer Szenenabruf (Toggeln von Szenen).

### Logikfunktionen

- Das Gerät verfügt über acht interne Logikfunktionen.
- Logikgatter (UND, ODER, exklusives UND, exklusives ODER, je mit bis zu 4 Eingängen).
- 1-Bit-auf-1-Byte-Umsetzer mit Eingangsfiler, Sperrobjekt und Vorgabe der Ausgabewerte.
- Sperrglied mit Filter- und Zeitfunktionen und Sperrobjekt.
- Vergleicher für Werte mit neun verschiedenen Eingangsdatenformaten und vielen Vergleichsoperationen.
- Grenzwertschalter mit Hysterese mit oberem und unterem Schwellwert bei neun verschiedenen Eingangsdatenformaten. Inkl. Vorgabe der 1-Bit-Ausgabewerte.
- Die Logikfunktionen besitzen eigene KNX Kommunikationsobjekte und können Telegramme des Aktors oder anderer Busgeräte verarbeiten.

### Technische Daten

KNX Medium:	TP256
Ausgänge:	6
Raumtemperaturregler:	12
Kontaktart:	Triac
Schaltspannung:	AC 24/230 V, 50/60 Hz
Schaltstrom:	5 bis 160 mA
Einschaltstrom:	max. 1,5 A (2 s)
Anzahl Antriebe pro Ausgang	
- AC 230 V Antriebe:	4
- AC 24 V Antriebe:	2
Anschlussquerschnitt:	max. 4 mm <sup>2</sup>
Umgebungstemperatur:	-5 °C bis +45 °C
Abmessungen	
- Teilungseinheiten (TE):	4

### Hinweise

- An allen Ausgängen müssen Ventile mit der gleichen Betriebsspannung angeschlossen werden.
- KNX Data Secure kompatibel.
- Firmware-Updates sind mit der Gira ETS Service App (Zusatzsoftware) möglich.
- Montage auf DIN-Hutschiene.

### Lieferumfang

- Anschluss- und Abzweigklemme für Gira One und KNX im Lieferumfang enthalten.

Spezifikation Best.-Nr. VE PS EUR/Stk

### Heizungsaktor Basic 6fach für KNX



TP

S



REG **2114 00** 1 26 **178,26**

### + Optionales Zubehör

Therm. Stellantrieb 230 V **2169 00** → 306  
Therm. Stellantrieb 24 V **2179 00** → 306

### Merkmale

- Heizungsaktor zum Schalten thermischer Stellantriebe für Heizungen oder Kühldecken.
- Ansteuerung über 1 Bit- oder 1 Byte-Stellgrößentelegramme.
- Bei 1 Byte-Stellgrößen werden die Ausgänge durch eine Pulsweitenmodulation (PWM) angesteuert.
- Stellantriebe mit Charakteristik "stromlos geöffnet" oder "stromlos geschlossen" ansteuerbar.
- Stellantriebe mit Nennspannung 24 V oder 230 V ansteuerbar.
- Überlastsicher, kurzschlussfest.
- Standardschutz.
- Rückmeldung über Bus z. B. bei Überlast und Kurzschluss.
- Schalten der Heizkreispumpe (Standardfunktionen).
- Passive Sammelrückmeldung der angeschlossenen Stellantriebe.

### Technische Daten

KNX Medium:	TP256
Ausgänge:	6
Kontaktart:	Triac
Verlustleistung:	max. 1 W
Schaltspannung:	AC 24/230 V, 50/60 Hz
Schaltstrom:	5 bis 160 mA
Einschaltstrom:	max. 1,5 A (2 s)
Anzahl Antriebe pro Ausgang	
- AC 230 V Antriebe:	4
- AC 24 V Antriebe:	2
Anschlussquerschnitt:	max. 4 mm <sup>2</sup>
Abmessungen	
- Teilungseinheiten (TE):	4

### Hinweise

- An allen Ausgängen müssen Ventile mit der gleichen Betriebsspannung angeschlossen werden.
- VDE-Zulassung gemäß EN 60669-1, EN 60669-2-1.
- Montage auf DIN-Hutschiene.

Spezifikation Best.-Nr. VE PS EUR/Stk



REG 2163 00 1 26 348,54

**Merkmale**

- Fan Coil Aktor zur Ansteuerung von Gebläsekonvektoren (Fan Coil Units), die zur Klimatisierung von Räumen eingesetzt werden.
- Der Aktor empfängt Telegramme, z. B. von einem Raumtemperaturregler, und setzt die Stellgrößentelegramme in dazu äquivalente Lüfterstufen und Ventilstellungen um.
- Anschluss eines Gebläsekonvektors mit bis zu sechs Lüfterstufen oder Anschluss von zwei Gebläsekonvektoren mit jeweils bis zu zwei Lüfterstufen bei 2-Rohr-Systemen.
- Handbetätigung.
- Baustellenbetrieb: Ausgänge manuell bedienbar ohne Busspannung nur mit der Betriebsspannung.
- Betriebsarten für Heiz- oder Kühlbetrieb, oder kombinierten Heiz- und Kühlbetrieb.
- 2-Rohr- oder 4-Rohrbetrieb. 2-Rohrsystem heizt oder kühlt über einen gemeinsamen Wasserkreislauf. 4-Rohrsystem besteht aus getrennten Vor- und Rücklauf für das Heiz- und Kühlsystem.
- Einzelnes oder hierarchisches Schalten der Lüfterstufen.
- Rückmeldung, Ausgangsanzeige, Sperrfunktion für jeden Kanal, Stufenbegrenzung.
- Verhalten bei Busspannungsausfall oder Bus-/Netzspannungsausfall und nach einem ETS-Programmievorgang konfigurierbar.
- Grenzwerte einstellbar.
- Zyklisches oder ereignisorientiertes Senden.
- Freie Kanäle können für Schaltfunktionen, z. B. Raumbeleuchtung, genutzt werden.

**Technische Daten**

KNX Medium:	TP256
Schaltkontakt:	μ-Kontakt, 1 x Schließer potenzialfrei
Schaltvermögen AC 230 V:	10 A / AC1 bzw. 10 A / AC3
Maximaler Einschaltstrom	
- 200 μs:	800 A
- 20 ms:	165 A
Anschlussleistung	
- Ohmsche Last:	2300 W
- Kapazitive Last AC 230 V:	10 A, max. 140 μF
- Glühlampen:	2300 W
- HV-Halogen:	2300 W
- gewickelter Trafo:	1200 VA
- Tronic-Trafo:	1500 W
- Leuchtstofflampen, unkompensiert:	1000 VA
- Leuchtstofflampen, Duo-Schaltung:	2300 VA
- Leuchtstofflampen, parallelkompensiert:	1160 VA
- Quecksilberdampflampen unkompensiert:	1000 W
- Quecksilberdampflampen parallelkompensiert:	1160 W
Anschlüsse	
- KNX:	Anschluss- und Abzweigklemme
- Last:	Schraubklemmen
Anschlussquerschnitt:	max. 4 mm <sup>2</sup>
Abmessungen	
- Teilungseinheiten (TE):	4

**Hinweise**

- VDE-Zulassung gemäß EN 60669-1, EN 60669-2-1.
- Montage auf DIN-Hutschiene.

**Lieferumfang**

- Anschluss- und Abzweigklemme für KNX im Lieferumfang enthalten.

Spezifikation Best.-Nr. VE PS EUR/Stk



REG 1022 00 1 26 420,64

**+ Notwendiges Zubehör**

**Spannungsversorgung**

Spannungsvers. AC 24 V 1 A REG 1024 00 → 477

**Merkmale**

- Analogaktor 4fach REG mit integrierter Buskopplung wandelt KNX Telegramme (1-Byte und 2-Byte) in analoge Ausgangssignale um.
- Diese analogen Ausgangssignale ermöglichen es Aktoren der Heizungs-, Klima- und Lüftungstechnik ihre Ausgangsgrößen aufgrund von Businformationen anzupassen und an Regelprozessen teilzunehmen.
- Spannungsausgänge mit Kurzschlussüberwachung.
- Der Ausgangszustand wird durch die Status-LED angezeigt.
- Die Ausgangsgrößen können zwangsgeführt werden.
- Nicht benötigte Ausgänge lassen sich abschalten.
- Die vier Ausgänge werden durch die Software auf Spannungs- oder Stromsignale parametrisiert.

**Technische Daten**

KNX Medium:	TP256
Anzahl der Ausgänge:	4
Nennspannung:	AC 24 V
Anschlüsse	
- KNX:	Anschluss- und Abzweigklemme
- Spannungsversorgung:	Schraubklemmen
- Ausgänge:	Schraubklemmen
Stromsignale am Ausgang	
- 0 bis 20 mA:	Bürde ≤ 500 Ω
- 4 bis 20 mA:	Bürde ≤ 500 Ω
Spannungssignale am Ausgang	
- 0 bis 1 V:	Bürde ≥ 1 kΩ
- 0 bis 10 V:	Bürde ≥ 1 kΩ
Anschlussquerschnitt:	max. 4 mm <sup>2</sup>
Umgebungstemperatur:	-5 °C bis +45 °C
Abmessungen	
- Teilungseinheiten (TE):	4

**Lieferumfang**

- Anschluss- und Abzweigklemme für KNX im Lieferumfang enthalten.

Spezifikation Best.-Nr. VE PS EUR/Stk

Spezifikation Best.-Nr. VE PS EUR/Stk

**Sensoren**



N Neuheit.  
Wettersensor mit Wetterzentrale für KNX

5146 00 1 06 646,43

**+ Notwendiges Zubehör**

Spannungsvers. DC 24 V 700 mA REG **2570 00** → 344  
Spannungsvers. DC 24 V 300 mA REG **1296 00** → 344

**+ Optionales Zubehör**

Mastbefestigung Wettersensor **5148 00**  
Wetterzentrale **5147 00**

**Merkmale**

- Die Komponenten der aus Wettersensor und Wetterzentrale bestehenden Wetterstation können nicht einzeln verwendet werden.
- Der Wettersensor verfügt über folgende Sensoren:
  - Helligkeit aus drei Richtungen (in 90° Abstand zueinander, Himmelsrichtungen: Ost, Süd, West)
  - Temperatur
  - Windgeschwindigkeit
  - Niederschlagssensor, mit integrierter Heizung
- Die Sensorwerte übermittelt der Wettersensor an die Wetterzentrale, die die Sensorinformationen auswertet und auf den KNX Bus sendet.
- Der Wettersensor kann mit bis zu 20 Wetterzentralen (**5147 00**) kommunizieren.
- 10 Sensorkanäle für Wind, Niederschlag, Temperatur und Helligkeit. Innerhalb der Sensorkanäle können logische UND/ ODER-Verknüpfungen erstellt werden, um mehrere Sensorwerte gemeinsam auszuwerten.
- Auswerteverzögerung für alle Sensoren um zuverlässige Funktionalität zu gewährleisten.
- 8 Sonnenschutzkanäle für 8 Fassaden mit automatischer Sonnenschutzfunktion inkl. Auswerteverzögerung um eine zuverlässige Sonnenschutzfunktion zu gewährleisten.
- 2 Objekte für externe Helligkeitssensoren.
- Vordefiniertes Tag-Nacht-Objekt für die Umschaltung zwischen Tag-/Nachtbetrieb inkl. separater Aktivierungs-/ Deaktivierungsfunktion durch das Kommunikationsobjekt.
- Kommunikationsobjekt, das über Kommunikationsstörungen des Wettersensors mit der Wetterzentrale informiert.

**Technische Daten**

**Wettersensor**

- Betriebsspannung ext. Versorgung: DC 18 – 34 V
- Eigenverbrauch: max. 5 W
- Anschluss zwischen Wettersensor und Wetterzentrale: 0,6 bis 0,8 mm (Busleitung z. B. J-Y(St)Y 2 x 2 x 0,8) Federsteckklemme und Anschlussklemme
- Anschlussart: Wand- bzw. Mastbefestigung
- Montageart: IP44
- Schutzart: III
- Bemessungsstoßspannung: 0,8 kV
- Umgebungstemperatur: -20 °C bis +55 °C
- Messbereich Wind: 2 bis 30 m/s
- Messbereich Helligkeit: 1 bis 100.000 Lux
- Messbereich Temperatur: -30 °C bis +60 °C
- Abmessungen in mm: B 121 H 105 T 227

**Wetterzentrale**

- KNX Medium: TP256
- Nennspannung KNX: DC 21 bis 32 V SELV
- Eigenverbrauch: max. 0,5 W
- Anschluss KNX: 0,6 bis 0,8 mm (Busleitung z. B. J-Y(St)Y 2 x 2 x 0,8)
- Maximale Leitungslänge zwischen Wettersensor und Wetterzentrale : 1.000 m
- Schutzart: IP20
- Schutzklasse: III
- Bemessungsstoßspannung: 0,8 kV
- Anzahl Wetterzentralen, die mit einem Wettersensor verbunden werden können: 20
- Umgebungstemperatur: -5 °C bis +45 °C
- Abmessungen
- Teilungseinheiten (TE): 3

**Hinweise**

- KNX Data Secure kompatibel.
- Vorbereitet für Gira One.

**Lieferumfang**

- Anschluss- und Abzweigklemme für KNX im Lieferumfang enthalten.

Systemgeräte, Aktoren, Sensoren für KNX

Spezifikation Best.-Nr. VE PS EUR/Stk



5147 00 1 06 346,12

**+ Notwendiges Zubehör**

Wettersensor + Wetterzentrale (REG) **5146 ..**  
 Wettersensor f.Wetterzentrale(KNX) **8380 ..**

**Merkmale**

- Die Wetterzentrale wird in Kombination mit dem Wettersensor **8380 00** eingesetzt, wertet die Sensorinformationen aus und übermittelt diese auf den KNX:
  - Windgeschwindigkeit
  - Außentemperatur
  - Helligkeit in Lux aller drei Helligkeitssensoren inkl. der maximalen Helligkeit.
  - Niederschlag (ja / nein)
- An einen Wettersensor können bis zu 20 Wetterzentralen angeschlossen werden.
- 10 Sensorkanäle für Wind, Niederschlag, Temperatur und Helligkeit. Innerhalb der Sensorkanäle können logische UND/ ODER-Verknüpfungen erstellt werden, um mehrere Sensorwerte gemeinsam auszuwerten.
- Auswerteverzögerung für alle Sensoren um zuverlässige Funktionalität zu gewährleisten.
- 8 Sonnenschutzkanäle für 8 Fassaden mit automatischer Sonnenschutzfunktion inkl. Auswerteverzögerung um eine zuverlässige Sonnenschutzfunktion zu gewährleisten.
- 2 Objekte für externe Helligkeitssensoren.
- Vordefiniertes Tag-Nacht-Objekt für die Umschaltung zwischen Tag-/Nachtbetrieb inkl. separater Aktivierungs-/ Deaktivierungsfunktion durch das Kommunikationsobjekt.
- Kommunikationsobjekt, das über Kommunikationsstörungen des Wettersensors mit der Wetterzentrale informiert.

**Technische Daten**

KNX Medium:	TP256
Nennspannung KNX:	DC 21 bis 32 V SELV
Eigenverbrauch:	max. 0,5 W
Anschluss KNX:	0,6 bis 0,8 mm (Busleitung z. B. J-Y(St)Y 2 x 2 x 0,8)
Maximale Leitungslänge zwischen Wettersensor und Wetterzentrale:	1.000 m
Schutzart:	IP20
Schutzklasse:	III
Bemessungsstoßspannung:	0,8 KV
Anzahl Wetterzentralen, die mit einem Wettersensor verbunden werden können:	20
Umgebungstemperatur:	-5 °C bis +45 °C
Abmessungen	
- Teilungseinheiten (TE):	3

**Hinweise**

- KNX Data Secure kompatibel.

**Lieferumfang**

- Anschluss- und Abzweigklemme für KNX im Lieferumfang enthalten.

Spezifikation Best.-Nr. VE PS EUR/Stk

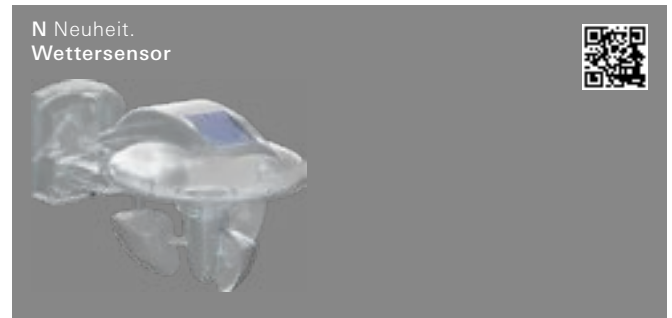

8380 00 1 06 458,10

**+ Notwendiges Zubehör**

Spannungsvers. DC 24 V 700 mA REG **2570 00** → 344  
 Spannungsvers. DC 24 V 300 mA REG **1296 00** → 344

**+ Optionales Zubehör**

Wetterzentrale **5147 00**  
 Mastbefestigung Wettersensor **5148 00**

**Merkmale**

- Der Wettersensor wird in Kombination mit der Wetterzentrale (5174 00) eingesetzt und verfügt über folgende Sensoren:
  - Helligkeit aus drei Richtungen (in 90° Abstand zueinander, Himmelsrichtungen: Ost, Süd, West)
  - Temperatur
  - Windgeschwindigkeit.
  - Niederschlagssensor mit integrierter Heizung.
- Die Sensorwerte übermittelt der Wettersensor an die Wetterzentrale, die die Sensorinformationen auswertet und auf den KNX Bus sendet.
- Der Wettersensor kann mit bis zu 20 Wetterzentralen kommunizieren.

**Technische Daten**

Betriebsspannung ext.	DC 18 – 34 V
Versorgung:	
Eigenverbrauch:	max. 5 W
Anschluss zwischen Wettersensor und Wetterzentrale:	0,6 bis 0,8 mm (Busleitung z. B. J-Y(St)Y 2 x 2 x 0,8)
Anschlussart:	Federsteckklemme und Anschlussklemme
Montageart:	Wand- bzw. Mastbefestigung (Zubehör)
Schutzart:	IP44
Schutzklasse:	III
Bemessungsstoßspannung:	0,8 kV
Umgebungstemperatur:	-20 °C bis +55 °C
Messbereich Wind:	2 bis 30 m/s
Messbereich Helligkeit:	1 bis 100.000 Lux
Messbereich Temperatur:	-30 °C bis +60 °C
Abmessungen in mm:	B 121 H 105 T 227
Maximale Leitungslänge zwischen Wettersensor und Wetterzentrale:	1000
Anzahl Wetterzentralen, die mit einem Wettersensor verbunden werden können:	20

Spezifikation Best.-Nr. VE PS EUR/Stk

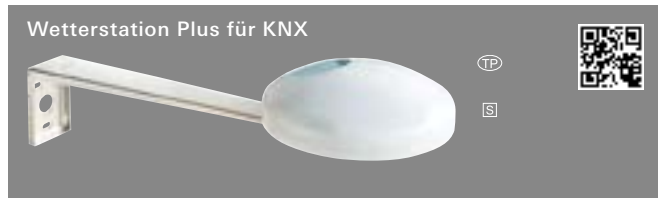

2074 00 1 06 1312,67

### + Notwendiges Zubehör

Spannungsvers. AC 24 V 1 A REG 1024 00 → 477

### Merkmale

- Die Wetterstation für KNX erfasst die Windgeschwindigkeit, Windrichtung, Niederschlag, Globalstrahlung, Temperatur, Dämmerung, relative Luftfeuchtigkeit, Luftdruck und mit vier Sensoren richtungsabhängig die Helligkeit.
- Mit den gemessenen Daten wird der Maximalwert der Helligkeitssensoren, absolute Luftfeuchtigkeit, gefühlte Temperatur und Behaglichkeit berechnet.
- Einsatzgebiet ist die automatische, witterungsabhängige Beschattungssteuerung speziell für den Heimbereich.
- Die Wetterstation überwacht sich in einigen wichtigen Funktionen selbst und meldet entsprechende Fehler selbstständig über Meldeobjekte auf den Bus.
- Überwachung der anliegenden Spannung. Der Ausfall wird über ein Kommunikationsobjekt auf den Bus gemeldet.
- Mit integrierter Busankopplung.
- Montage im Außenbereich auf einem Mast oder an der Wand.
- Die Position des Montageorts kann über GPS bestimmt werden.

### Funktionen

- Zwei Grenzwerte mit einstellbarer Hysterese pro Sensor können intern parametrisiert oder als 8-Bit- bzw. als 16-Bit-Werte vorgegeben werden.
- Die Teach-In-Funktion ermöglicht das Übernehmen des aktuellen Messwertes zu einem Grenzwert.
- Alle Grenzwertobjekte haben eine parametrierbare Ein- und Ausschaltverzögerung.
- 16 Logikgatter (UND, UND mit Rückführung, ODER, Exklusiv-ODER, NAND, NOR) mit bis zu 4 Eingängen für externe und interne 1 Bit Werte.
- 4 Sperrglieder zum Sperren von Funktionen oder manueller Bedienung.
- Eine automatische Beschattungssteuerung von bis zu 8 Fassaden kann mit einer sonnenstandsabhängigen Nachführung der Lamellen und einer Behanghöhensteuerung realisiert werden.
- Die Ausgabe aller Werte kann bei Wertänderung und zyklisch erfolgen. Die Ausgänge der Sperrglieder können nur bei Wertänderung gesendet werden.
- Die Kaskadierung von Wetterstationen ist über die Logikfunktionen möglich. Dies ist zur Funktionserweiterung (Messung der Windstärke an verschiedenen Fassaden) oder um eine stark erhöhte Funktionssicherheit durch Redundanzen zu empfehlen.

Spezifikation Best.-Nr. VE PS EUR/Stk

### Technische Daten

KNX Medium:	TP256
Versorgung	
- Nennspannung:	AC 24 V SELV (± 10%)
- Nennspannung:	DC 21 bis 32 V SELV
- Stromaufnahme:	100 bis 400 mA
Anschlussleitung	
- Leitungstyp:	LiYCY 4xAWG26
- Leitungslänge:	5 m
- Gesamtlänge pro Linie:	15 m
Anzahl Wetterstationen:	max. 3 (pro Linie)
Umgebungstemperatur:	-30 °C bis +60 °C
Schutzart:	IP44
Schutzklasse:	III
Windrichtungssensor	
- Messbereich:	1 bis 360°
- Auflösung:	1°
- Genauigkeit:	±10°
Windgeschwindigkeitssensor	
- Messbereich:	0 bis 40 m/s
- Auflösung:	0,1 m/s
- Genauigkeit (≤ 10 m/s):	±1 m/s
- Genauigkeit (≥ 10 m/s):	±5 %
Temperatursensor	
- Messbereich:	-30 °C bis +60 °C
- Auflösung:	0,1 K
- Genauigkeit:	±1 K
Niederschlagssensor	
- Messbereich:	ja / nein
- Genauigkeit:	feiner Nieselregen
Helligkeitssensoren	
- Anzahl:	4
- Messbereich:	0 bis 150 klx
- Auflösung:	1 klx
- Genauigkeit:	±3 %
Dämmerungssensor	
- Messbereich:	0 bis 900 lx
- Auflösung:	1 lx
- Genauigkeit:	±10 lx
Luftdrucksensor	
- Messbereich:	300 bis 1100 hPa
- Auflösung:	0,01 hPa
- Genauigkeit:	±0,5 hPa
Luftfeuchtigkeitssensor	
- Messbereich:	0 bis 100 % rel. Luftfeuchtigkeit
- Auflösung:	0,1 % rel. Luftfeuchtigkeit
- Genauigkeit:	±10 % rel. Luftfeuchtigkeit (20 °C)
- abs. Luftfeuchtigkeit:	0 bis 400 g/m <sup>3</sup>
- Auflösung:	0,01 g/m <sup>3</sup>
Globalstrahlung	
- Messbereich:	0 bis 1300 W/m <sup>2</sup>
- Auflösung:	1 W/m <sup>2</sup>
- Genauigkeit:	±10 %
Abmessungen in mm	Ø 130 H 68

### Hinweise

- Gemessene Werte gelten für den Montageort. Abweichungen zu anderen Wetterdiensten sind möglich.
- Alle Genauigkeitsangaben der Messwerte beziehen sich auf den jeweiligen Messbereichsendwert.



Spezifikation Best.-Nr. VE PS EUR/Stk



2343 00 1/5 46 138,45

**+Notwendiges Zubehör**

RWM Dual Q 2336 02 → 548

**Merkmale**

- Das KNX Modul ermöglicht die Anbindung des Rauchwarnmelders Dual Q an ein KNX System.
- Abwärtskompatibel, dadurch auch einsetzbar für Rauchwarnmelder Dual/VdS.
- Alarm
- Nebenstellenalarm (zur Vernetzung mehrerer Rauchwarnmelder über KNX).
- Drahtgebundener Alarm (Vernetzung mehrerer Rauchwarnmelder über Draht).
- Signalgeber (zum Einschalten des Signalisierungstons)
- Statusmeldungen.
- Störmeldungen.

**Technische Daten**

KNX Medium: TP256  
Anschluss KNX: Anschluss- und Abzweigklemme  
Umgebungstemperatur: -5 °C bis +50 °C

**Hinweise**

- Das KNX Modul wird einfach auf die Schnittstelle des Rauchwarnmelders Dual gesteckt. Die Vernetzungsklemmen des Rauchwarnmelders sind bei aufgestecktem Modul weiterhin nutzbar.
- Planungshinweise in Broschüre "Technische Informationen" [www.download.gira.de](http://www.download.gira.de) beachten.
- Der Gira AppShop ist der Marktplatz für interessante Lösungen und Anwendungen der intelligenten Gebäudetechnik. Inzwischen sind dort mehr als 200 Apps erhältlich, darunter Anwendungsbeschreibungen, Plug-ins, Funktionsvorlagen, Logikbausteine und Musterprojekte. Entdecken Sie jetzt Anwendungen für das KNX Modul für Rauchwarnmelder Dual. [www.appshop.gira.de](http://www.appshop.gira.de).

**Lieferumfang**

- Anschluss- und Abzweigklemme für KNX im Lieferumfang enthalten.

Spezifikation Best.-Nr. VE PS EUR/Stk

**Binäreingänge**

REG-Binäreingänge zum Anschluss von Kontakten. Die Schaltvorgänge von Kontakten (z. B. Wächter bzw. Taster) werden in KNX Telegramme umgesetzt. Die Eingänge können dabei unabhängig voneinander verschiedenen Funktionen zugeordnet oder gesperrt werden. Signalanzeige über gelbe Status-LED möglich.

**Merkmale**

- Jeder Eingang verfügt über den vollen Funktionsumfang. Alle kanalorientierten Funktionen lassen sich separat für jeden Eingang parametrieren.
- Aktiv sendende Telegramme der Eingänge lassen sich nach Busspannungswiederkehr oder nach einem ETS-Programmierungsvorgang global verzögern.
- Entprellzeit und Telegrammratenbegrenzung konfigurierbar.
- Freie Zuordnung der Funktionen Schalten, Dimmen, Jalousie, Wertgeber und Impulszähler zu den Eingängen.
- Sperrobjekt zum Sperren einzelner Eingänge (Polarität des Sperrobjekts einstellbar) für die Funktionen Schalten, Dimmen, Jalousie und Wertgeber.
- Verhalten bei Busspannungswiederkehr für jeden Eingang separat parametrierbar.
- Funktion Schalten: zwei unabhängige Schaltobjekte für jeden Eingang vorhanden (Schaltbefehle sind einzeln parametrierbar), Befehl bei steigender und fallender Flanke unabhängig einstellbar (EIN, AUS, UM, keine Reaktion), unabhängiges zyklisches Senden der Schaltobjekte in Abhängigkeit der Flanke oder in Abhängigkeit des Objektwerts wählbar.
- Funktion Dimmen: 1-Flächen- und 2-Flächen-Bedienung, Zeit zwischen Dimmen und Schalten und Dimmschrittweite einstellbar, Telegrammwiederholung und Stopptelegramm senden möglich.
- Funktion Jalousie: Befehl bei steigender Flanke einstellbar (keine Funktion, AUF, AB, UM), Bedienkonzept parametrierbar (Step - Move - Step oder Move - Step), Zeit zwischen Kurz- und Langzeitbetrieb einstellbar (nur bei Step - Move - Step), Lamellenverstellzeit einstellbar.
- Funktion Wertgeber: Flanke (Taster als Schließer, Taster als Öffner, Schalter) und Wert bei Flanke parametrierbar, Wertverstellung bei Taster über langen Tastendruck für Wertgeber möglich, Lichtszenen nebenstelle mit Speicherfunktion auch Speicherung der Szene ohne vorherigen Abruf möglich.
- Funktion Impulszähler: Zählintervall einstellbar, Flanke (Zählen bei steigender Flanke, Zählen bei fallender Flanke), Zählen bei steigender und fallender Flanke) parametrierbar, Anzahl der erforderlichen Impulse am Eingang parametrierbar, Anzahl der erforderlichen Zählimpulse für eine Zähleränderung parametrierbar, Jeder Eingang beinhaltet einen Hauptzähler und einen Zwischenzähler, Hauptzähler und Zwischenzähler können getrennt voneinander als Vorwärts- oder Rückwärtszähler arbeiten, Start- und Endwerte der Zähler können über Parameter oder Kommunikationsobjekt vorgegeben werden, Abfrage Zählerstand über KNX oder automatisch, Verhalten nach Ablauf des Zählers ist parametrierbar, Impulszähler über KNX zurücksetzen (Zähler-Reset).

**Technische Daten**

KNX Medium: TP256  
Länge der Eingangsleitung: max. 100 m  
Umgebungstemperatur: -5 °C bis +45 °C

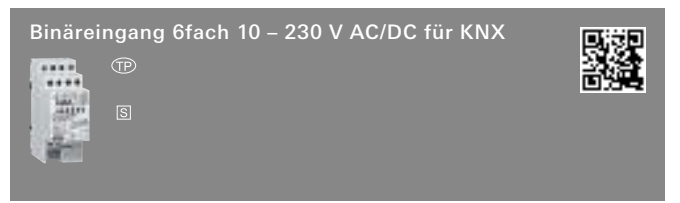

REG 2126 00 1 66 236,81

Systemgeräte, Aktoren, Sensoren für KNX

Spezifikation	Best.-Nr.	VE	PS	EUR/Stk
---------------	-----------	----	----	---------

### Merkmale

- Der Binäreingang hat sechs voneinander unabhängige Eingänge an die elektrische Signale im Spannungsbereich von 10 bis 230 V angeschlossen werden.
- Eingänge 1 bis 3 und Eingänge 4 bis 6 haben jeweils ein gemeinsames Bezugspotenzial. Es sind daher pro Eingangsgruppe unterschiedliche Außenleiter anschließbar, z. B.: E1-E3 = L1 und E4-E6 = L2.
- Auswertung von Gleichspannungssignale (DC) oder Wechselspannungssignale (AC).

### Technische Daten

Nennspannung:	AC/DC 10 bis 230 V
Signalspannung	
- für "0"-Signal:	AC/DC 0 bis 2 V
- für "1"-Signal:	AC/DC 7 bis 230 V
Eingangsstrom bei Nennspannung:	0,7 mA
Nennfrequenz AC-Signal:	30 bis 60 Hz
Signaldauer Impulszähler:	min. 100 ms
Anzahl der Eingänge:	6
Anschlüsse	
- KNX:	Anschluss- und Abzweigklemme
- Eingänge:	Schraubklemmen
Anschlussquerschnitt:	max. 4 mm <sup>2</sup>
Abmessungen	
- Teilungseinheiten (TE):	2

### Lieferumfang

- Anschluss- und Abzweigklemme für KNX im Lieferumfang enthalten.

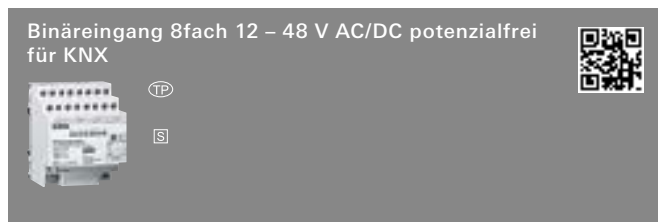

REG	2128 00	1 66	280,00
-----	---------	------	--------

### Merkmale

- Der Binäreingang hat acht voneinander unabhängige Eingänge an die elektrische Signale im Spannungsbereich von 12 bis 48 V angeschlossen werden.
- Auswertung von Gleichspannungssignale (DC) oder Wechselspannungssignale (AC).
- Der Binäreingang stellt eine separate DC 24 V Hilfsspannung (SELV) für den Anschluss potenzialfreier Kontakte zur Verfügung.
- Statusmeldung bei Fehler mit der Hilfsspannung auf den Bus absetzbar.
- Anschluss von Zählern mit S0-Schnittstelle möglich (z. B. Energie-, Gas-, Wasserzähler).

### Technische Daten

Nennspannung:	AC/DC 12 bis 48 V
Signalspannung	
- für "0"-Signal:	-48 bis +2 V
- für "1"-Signal:	8 bis 48 V
Eingangsstrom bei Nennspannung:	2 mA
Nennspannung S0:	max. DC 27 V
Impulsfrequenz S0:	max. 33 Hz
Nennfrequenz AC-Signal:	30 bis 60 Hz
Signaldauer:	min. 15 ms
Anzahl der Eingänge:	8
Ausgang	
- Spannung:	DC 24 V SELV
- Strom:	max. 4 mA
Anschlüsse	
- KNX:	Anschluss- und Abzweigklemme
- Eingänge:	Schraubklemmen
Anschlussquerschnitt:	max. 4 mm <sup>2</sup>
Abmessungen	
- Teilungseinheiten (TE):	4

Spezifikation	Best.-Nr.	VE	PS	EUR/Stk
---------------	-----------	----	----	---------

### Lieferumfang

- Anschluss- und Abzweigklemme für KNX im Lieferumfang enthalten.

### Tasterschnittstellen Standard

### Merkmale

#### Allgemein

- Je nach Variante zwei, vier oder acht unabhängige Kanäle, die in Abhängigkeit der ETS-Parametrierung als Eingänge oder als Ausgänge arbeiten.
- Gemeinsames Bezugspotential für alle Kanäle.
- Ausgänge: Anschluss von LED. Kurzschlussfest, überlastgeschützt und verpolungssicher. Parallelschalten von Ausgängen möglich, für Verbraucher mit höherem Strombedarf.
- Eingänge: Impulsstrom zur Vermeidung von Kontaktverschmutzung durch Oxidschichtbildung auf den angeschlossenen Kontakten.
- Kanäle können einzeln aktiviert und deaktiviert werden.

#### Je nach gewählter Kanalfunktion mögliche Parametrierung

- Kontaktart ist einstellbar.
- Schalten: Befehl beim Drücken und/oder Loslassen ist einstellbar (keine Reaktion; Einschalten; Ausschalten; Umschalten).
- Zwangsstellung: Befehl beim Drücken und/oder Loslassen ist einstellbar (keine Reaktion; Zwang aktiv, Einschalten; Zwang aktiv, Ausschalten; Zwang inaktiv).
- Dimmen und Farbtemperatur: Befehl beim Drücken, die Zeit zwischen Schalten und Dimmen, das Dimmen in verschiedenen Stufen, die Telegrammwiederholung bei langer Betätigung und das Senden eines Stopptelegramms bei Ende der Betätigung ist einstellbar.
- Jalousie / Rollläden / Markise / Dachfenster: Befehl beim Drücken und die Befehlsreihenfolge ist einstellbar.
- Wertgeber: Datenpunkttyp, Wertebereich und der Wert ist einstellbar. Optional kann die Wertverstellung über langen Tastendruck aktiviert werden.
- Szenennebenstelle: Szenennummer kann bei kurzem Tastendruck aufgerufen oder umgeschaltet werden. Bei langem Tastendruck wird optional die Speicherfunktion durchgeführt.
- Kurzer und langer Tastendruck: Durch einen Tastendruck können bis zu zwei Telegramme auf den KNX Bus ausgesendet werden. Das Sendeverhalten kann eingestellt und die Zeit für kurze und lange Betätigung angepasst werden. Die Funktionsweise der Kanäle ist getrennt voneinander einstellbar.
- Raumtemperaturregler-Bedienstelle: Die Funktionsweise (Betriebsmodusumschaltung, Zwang-Betriebsmodusumschaltung, Präsenzfunktion und Solltemperaturverschiebung) ist einstellbar.
- Verhalten nach Busspannungswiederkehr ist einstellbar.
- Sperrfunktion ist einstellbar.
- Zyklisches Senden ist einstellbar.

### Technische Daten

KNX Medium:	TP256
Ausgangsspannung:	DC 3,3 V SELV
Ausgangsstrom pro Kanal:	3,3 mA
Länge Leitungssatz:	25 cm, verlängerbar auf max. 10 m
Schutzart:	IP20
Schutzklasse:	III
Umgebungstemperatur:	-5°C bis +45°C

### Hinweise

- KNX Data Secure kompatibel
- Updatefähigkeit über den Gira Projekt Assistenten (GPA).

Spezifikation Best.-Nr. VE PS EUR/Stk



5182 00 1/5 06 45,30

**+ Optionales Zubehör**

- Wipptaster Schließer + N-Kl. **3150 00** → 213
- Wipptaster Schließer **3151 00** → 213
- Wipptaster Schließer sMK **3152 00** → 214
- Wipptaster Wechsler 2f **3155 00** → 214
- Wipptaster Wechsler **3156 00** → 215
- Wipptaster 4f Schließer **3147 00** → 215

**Technische Daten**

Anzahl der Eingänge: 2  
 Abmessungen (LxBxH): 43,0 x 28,5 x 15,4 mm  
 Stromaufnahme KNX: 4 bis 7 mA  
 KNX: Anschluss- und Abzweigklemme  
 Eingangsleitung: Leitungssatz 3-adrig

**Lieferumfang**

- Anschluss- und Abzweigklemme für KNX
- Leitungssatz 3-adrig



5184 00 1/5 06 63,12

**+ Optionales Zubehör**

- Wipptaster Schließer + N-Kl. **3150 00** → 213
- Wipptaster Schließer **3151 00** → 213
- Wipptaster Schließer sMK **3152 00** → 214
- Wipptaster Wechsler 2f **3155 00** → 214
- Wipptaster Wechsler **3156 00** → 215
- Wipptaster 4f Schließer **3147 00** → 215

**Technische Daten**

Anzahl der Eingänge: 4  
 Abmessungen (LxBxH): 43,0 x 28,5 x 15,4 mm  
 Stromaufnahme KNX: 4 bis 9 mA  
 KNX: Anschluss- und Abzweigklemme  
 Eingangsleitung: Leitungssatz 5-adrig

**Lieferumfang**

- Anschluss- und Abzweigklemme für KNX
- Leitungssatz 5-adrig

Spezifikation Best.-Nr. VE PS EUR/Stk



5188 00 1/5 06 101,80

**+ Optionales Zubehör**

- Wipptaster Schließer + N-Kl. **3150 00** → 213
- Wipptaster Schließer **3151 00** → 213
- Wipptaster Schließer sMK **3152 00** → 214
- Wipptaster Wechsler 2f **3155 00** → 214
- Wipptaster Wechsler **3156 00** → 215
- Wipptaster 4f Schließer **3147 00** → 215

**Technische Daten**

Anzahl der Eingänge: 8  
 Abmessungen (LxBxH): 43,5 x 35,5 x 15,4 mm  
 Stromaufnahme KNX: 4 bis 12 mA  
 KNX: Anschluss- und Abzweigklemme  
 Eingangsleitung: 2x Leitungssatz 5-adrig

**Lieferumfang**

- Anschluss- und Abzweigklemme für KNX
- 2x Leitungssatz 5-adrig

Systemgeräte, Aktoren, Sensoren für KNX

Spezifikation Best.-Nr. VE PS EUR/Stk

## Tasterschnittstellen Komfort

### Merkmale

- Je nach Variante zwei, vier oder acht unabhängige Kanäle, die in Abhängigkeit der ETS-Parametrierung als Eingänge oder als Ausgänge arbeiten.
- Gemeinsames Bezugspotential für alle Kanäle.
- Ausgänge: Anschluss von LED. Kurzschlussfest, überlastgeschützt und verpolungssicher. Parallelschalten von Ausgängen möglich, für Verbraucher mit höherem Strombedarf
- Eingänge: Impulsstrom zur Vermeidung von Kontaktverschmutzung durch Oxidschichtbildung auf den angeschlossenen Kontakten.
- Kanäle können einzeln aktiviert und deaktiviert werden.
- Nebeneinanderliegende aktivierte Kanäle können kombiniert werden.

### Je nach gewählter Kanalfunktion mögliche Parametrierung

- Kontaktart ist einstellbar.
- Schalten: Befehl beim Drücken und/oder Loslassen ist einstellbar (keine Reaktion; Einschalten; Ausschalten; Umschalten).
- Zwangsstellung: Befehl beim Drücken und/oder Loslassen ist einstellbar (keine Reaktion; Zwang aktiv, Einschalten; Zwang aktiv, Ausschalten; Zwang inaktiv).
- Dimmen und Farbtemperatur: Befehl beim Drücken, die Zeit zwischen Schalten und Dimmen, das Dimmen in verschiedenen Stufen, die Telegrammwiederholung bei langer Betätigung und das Senden eines Stopptelegramms bei Ende der Betätigung ist einstellbar.
- Jalousie / Rollladen / Markise / Dachfenster: Befehl beim Drücken und die Befehlsreihenfolge ist einstellbar.
- Wertgeber: Datenpunkttyp, Wertebereich und der Wert ist einstellbar. Optional kann die Wertverstellung über langen Tastendruck aktiviert werden.
- Szenennebenstelle: Szenennummer kann bei kurzem Tastendruck aufgerufen oder umgeschaltet werden. Bei langem Tastendruck wird optional die Speicherfunktion durchgeführt.
- Kurzer und langer Tastendruck: Durch einen Tastendruck können bis zu zwei Telegramme auf den KNX Bus ausgesendet werden. Das Sendeverhalten kann eingestellt und die Zeit für kurze und lange Betätigung angepasst werden. Die Funktionsweise der Kanäle ist getrennt voneinander einstellbar.
- Raumtemperaturregler-Bedienstelle: Die Funktionsweise (Betriebsmodusumschaltung, Zwang-Betriebsmodusumschaltung, Präsenzfunktion und Solltemperaturverschiebung) ist einstellbar.
- Verhalten nach Busspannungswiederkehr ist einstellbar.
- Sperrfunktion ist einstellbar.
- Zyklisches Senden ist einstellbar.
- Kanalfunktion "Tür-/Fensterstatus": Bei Verwendung von Tür- oder Fensterkontakten können die verschiedenen Fenster- oder Türzustände ausgewertet (offen, geschlossen, gekippt, verriegelt, entriegelt) werden.
- Auswertung eines Leckage-/Betauungssensors.
- Temperaturmessung durch angeschlossenen Fühler möglich.
- Temperaturmessung kann durch externen Wert über Bus ergänzt werden. Messwerte können gewichtet und abgeglichen werden.

### Impulszähler

- Zählintervall ist einstellbar.
- Anzahl der erforderlichen Impulse am Eingang pro gemeldetem Zählimpuls auf dem KNX Bus parametrierbar.
- Anzahl der erforderlichen Zählimpulse für eine Zählerstandsänderung parametrierbar.
- Jeder Kanal beinhaltet einen Hauptzähler und einen Zwischenzähler.
- Hauptzähler und Zwischenzähler können getrennt voneinander als Vorwärts- oder Rückwärtszähler eingestellt werden.
- Start- und Endwerte der Zähler können über Parameter oder Kommunikationsobjekt vorgegeben werden.
- Zählerstand kann über den KNX abgefragt werden oder automatisch ausgesendet werden.
- Verhalten nach Ablauf des Zählers ist parametrierbar.
- Impulszähler kann über den KNX Bus zurückgesetzt (Zählerreset) werden.

Spezifikation Best.-Nr. VE PS EUR/Stk

### Logikfunktionen

- Das Gerät verfügt über acht interne Logikfunktionen.
- Eingang invertieren.
- Logikgatter mit bis zu vier Eingängen: UND, ODER, Exklusives ODER, invertiertes UND, invertiertes ODER, invertiertes Exklusives ODER, UND mit Rückführung.
- 1-Bit-auf-1-Byte-Umsetzer mit Eingangsfiler, Sperrobjekt und Vorgabe der Ausgabewerte.
- Sperrglied mit Filter- und Zeitfunktionen und Sperrobjekt.
- Vergleicher für Werte mit neun verschiedenen Eingangsdatenformaten und vielen Vergleichsoperationen.
- Grenzwertschalter mit Hysterese mit oberem und unterem Schwellwert bei neun verschiedenen Eingangsdatenformaten, inkl. Vorgabe der 1-Bit-Ausgabewerte.
- Die Logikfunktionen besitzen eigene KNX Kommunikationsobjekte und können Telegramme der Tasterschnittstelle oder anderer Busgeräte verarbeiten.

### Technische Daten

KNX Medium:	TP256
Ausgangsspannung:	max. 3,2 mA
LED-Strom:	2,2 mA pro Ausgang
Länge Leitungssatz:	25 cm, verlängerbar auf max. 30 m
Schutzart:	IP20
Schutzklasse:	III
Umgebungstemperatur:	-5 °C bis +45 °C

### Hinweise

- KNX Data Secure kompatibel.
- Firmware-Updates sind mit der Gira ETS Service App (Zusatzsoftware) möglich.



5192 00 1/5 06 67,19

### + Optionales Zubehör

Fernfühler	1493 00	→	402
Leckagesensor	5068 00	→	476
Betauungssensor	5069 00	→	476
Wipptaster Schließer + N-Kl.	3150 00	→	213
Wipptaster Schließer	3151 00	→	213
Wipptaster Schließer sMK	3152 00	→	214
Wipptaster Wechsler 2f	3155 00	→	214
Wipptaster Wechsler	3156 00	→	215
Wipptaster 4f Schließer	3147 00	→	215

### Technische Daten

Anzahl der Eingänge:	2
Abmessungen (LxBxH):	43,0 x 28,5 x 15,4 mm
Stromaufnahme KNX:	5 bis 10 mA
KNX:	Anschluss- und Abzweigklemme
Eingangslleitung:	Leitungssatz 3-adrig

### Lieferumfang

- Anschluss- und Abzweigklemme für KNX
- Leitungssatz 3-adrig

Spezifikation Best.-Nr. VE PS EUR/Stk



5194 00 1/5 06 89,58

**+ Optionales Zubehör**

Fernfühler	1493 00	→	402
Leckagesensor	5068 00	→	476
Betauungssensor	5069 00	→	476
Wipptaster Schließer + N-Kl.	3150 00	→	213
Wipptaster Schließer	3151 00	→	213
Wipptaster Schließer sMK	3152 00	→	214
Wipptaster Wechsler 2f	3155 00	→	214
Wipptaster Wechsler	3156 00	→	215
Wipptaster 4f Schließer	3147 00	→	215

**Technische Daten**

Anzahl der Eingänge:	4
Abmessungen (LxBxH):	43,0 x 28,5 x 15,4 mm
Stromaufnahme KNX:	5 bis 12 mA
KNX:	Anschluss- und Abzweigklemme
Eingangsleitung:	Leitungssatz 5-adrig

**Lieferumfang**

- Anschluss- und Abzweigklemme für KNX
- Leitungssatz 5-adrig



5198 00 1/5 06 154,74

**+ Optionales Zubehör**

Fernfühler	1493 00	→	402
Leckagesensor	5068 00	→	476
Betauungssensor	5069 00	→	476
Wipptaster Schließer + N-Kl.	3150 00	→	213
Wipptaster Schließer	3151 00	→	213
Wipptaster Schließer sMK	3152 00	→	214
Wipptaster Wechsler 2f	3155 00	→	214
Wipptaster Wechsler	3156 00	→	215
Wipptaster 4f Schließer	3147 00	→	215

**Technische Daten**

Anzahl der Eingänge:	8
Abmessungen (LxBxH):	43,5 x 35,5 x 15,4 mm
Stromaufnahme KNX:	5 bis 18 mA
KNX:	Anschluss- und Abzweigklemme
Eingangsleitung:	2x Leitungssatz 5-adrig

**Lieferumfang**

- Anschluss- und Abzweigklemme für KNX
- 2x Leitungssatz 5-adrig

Spezifikation Best.-Nr. VE PS EUR/Stk

**Zubehör**

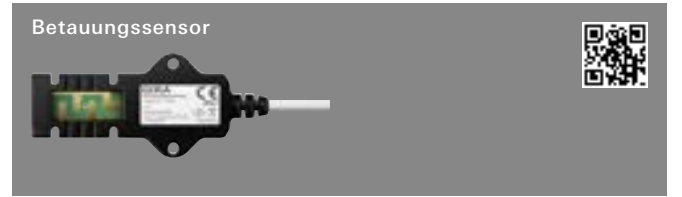

5069 00 1 06 101,47

**+ Notwendiges Zubehör**

*Anschluss an die Binäreingänge der folgenden Aktoren*

Schaltaktor 1f 16 A UP Binäreing. 3f	5061 00	→	445
Schalt-/Jal.aktor 2f/1f 16 A UP	5062 00	→	446
Dimmaktor 1f 200 W UP Binäreing. 3f	5065 00	→	447
Tasterschnittst. 2f Komfort	5192 00	→	475
Tasterschnittst. 4f Komfort	5194 00	→	476
Tasterschnittst. 8f Komfort	5198 00	→	476

**Merkmale**

- Erkennen von Kondenswasserbildung.
- Anschluss an geeigneter Auswerteeinheit (siehe Zubehör).
- Montage auf Kühlmittelleitung.

**Technische Daten**

Nennspannung:	DC 3,3 V bis 5 V SELV
Stromaufnahme:	typ. 0,5 mA
Anschlussleitung:	2 m
Schutzklasse:	III
Schutzart:	IP67
Umgebungstemperatur:	0 °C bis +50 °C



5068 00 1 06 101,47

**+ Notwendiges Zubehör**

*Anschluss an die Binäreingänge der folgenden Aktoren*

Schaltaktor 1f 16 A UP Binäreing. 3f	5061 00	→	445
Schalt-/Jal.aktor 2f/1f 16 A UP	5062 00	→	446
Dimmaktor 1f 200 W UP Binäreing. 3f	5065 00	→	447
Tasterschnittst. 2f Komfort	5192 00	→	475
Tasterschnittst. 4f Komfort	5194 00	→	476
Tasterschnittst. 8f Komfort	5198 00	→	476

**Merkmale**

- Erkennen von Wassereintrüben und Leckagen.
- Anschluss an geeigneter Auswerteeinheit (siehe Zubehör).
- Montage auf der zu überwachenden Fläche.

**Technische Daten**

Nennspannung:	DC 3,3 V bis 5 V SELV
Stromaufnahme:	typ. 0,5 mA
Anschlussleitung:	2 m
Schutzklasse:	III
Schutzart:	IP67
Umgebungstemperatur:	0 °C bis +50 °C

Systemgeräte, Aktoren, Sensoren für KNX

Spezifikation Best.-Nr. VE PS EUR/Stk

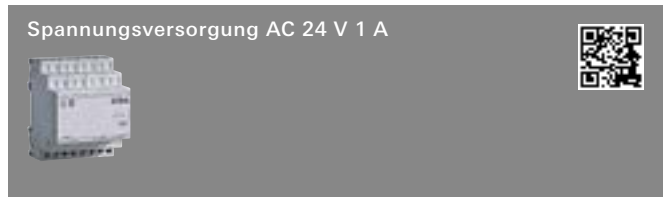

REG 1024 00 1 26 110,00

+ Optionales Zubehör  
 Analogaktor 4f **1022 00** → 468  
 Wetterstation Plus **2074 00** → 471

**Merkmale**  
 - Spannungsversorgung für die Wetterstation und die eingebaute Heizung des Windsensors 0 – 10 V, Regensensor 0 / 10 V usw.

**Technische Daten**  
 Nennspannung  
 - primär: AC 230 V 50/60 Hz  
 - sekundär: AC 24 V  
 Nennstrom sekundär: 1 A  
 Anschlüsse: Schraubklemmen  
 Anschlussquerschnitt: max. 4 mm<sup>2</sup>  
 Umgebungstemperatur: -5 °C bis +45 °C  
 Abmessungen  
 - Teilungseinheiten (TE): 4

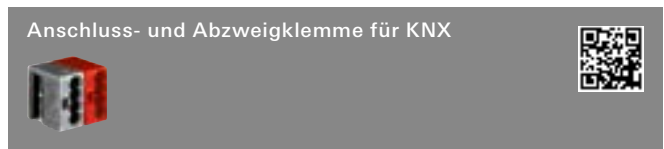

0595 00 50 06 1,88

**Merkmale**  
 - Steckklemme 2-polig (rot / schwarz) zum Verbinden der KNX Leitung mit der Unterputz-Busankopplung oder Einbau-/Aufbaugeräten.  
 - Bis zu vier Leitungen können angesteckt werden.

**Hinweise**  
 - Auch als Abzweigklemme in Gerätedosen einsetzbar.



5148 00 1 06 35,63

+ Optionales Zubehör  
 Wettersensor f.Wetterzentrale(KNX) **8380 ..**  
 Wettersensor + Wetterzentrale (REG) **5146 ..**

**Merkmale**  
 - Für Mastdurchmesser 48 bis 60 mm oder für die Befestigung des Wettersensors an Mauerecken.

**Technische Daten**  
 Mastdurchmesser: Ø 48 bis 60 mm

Spezifikation Best.-Nr. VE PS EUR/Stk



0903 00 1 06 16,48

+ **Notwendiges Zubehör**  
 USB-Datenschnittst. REG **2014 00** → 450  
 USB-Datenschnittst.eins. **2024 00** → 451

**Merkmale**  
 - USB-Anschlusskabel zur Verbindung der USB-Datenschnittstelle Unterputz oder REG mit dem PC.  
 - Steckertyp A-B.

**Technische Daten**  
 Anschlussleitung  
 - Länge: 3 m

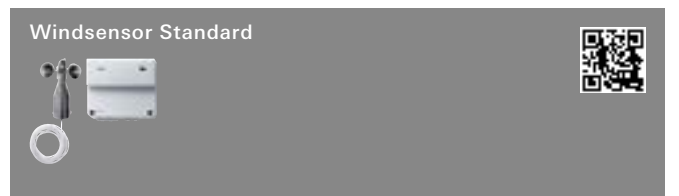

0913 00 1 06 324,94

+ Optionales Zubehör  
**Nebenstelle für**  
 S3000 Jal.steuereins. + Nebenst.eing. **5414 00** → 245

**Merkmale**  
 - Der Windsensor ermöglicht z. B. das Herauffahren der Jalousien in Abhängigkeit der Windstärke. So können empfindliche Jalousielamellen bei aufkommendem Wind geschützt werden.  
 - Erfassung und Auswertung von Windgeschwindigkeiten.  
 - 8 Windstärken einstellbar.  
 - Windalarm wird 15 Sekunden nach Überschreiten des eingestellten Windstärke-Schwellwertes ausgelöst.  
 - Testbetrieb zur Funktionsprüfung.  
 - Auswerteeinheit: Aufputzgerät zur Montage im Innenbereich in trockenen Räumen.  
 - Windgeber: Gerät zur Montage im Außenbereich.



**Technische Daten**  
 Windgeber  
 - Material Geber und Schalenstern: Kunststoff (ABS), schwarz  
 - Umgebungstemperatur: -20 °C bis +55 °C  
 - Anschlussleitung: JY-ST-Y 2 x 0,6 mm<sup>2</sup>, Länge 3 m (verlängerbar auf max. 50 m)  
 - Schutzart: IP55  
 Auswerteeinheit  
 - Windwarnbereich: 3,3 bis 24,5 m/s, einstellbar in 8 Stufen  
 - Schaltkontakt: Relais mit potenzialfreiem Schließer  
 - Belastbarkeit: max. 2 A  
 - Betriebsspannung: AC 230 V  
 - Schutzart: IP20  
 Maße  
 - B x H x T: 110 mm x 99 mm x 38 mm  
 Abmessungen in mm  
 - Schalendurchmesser Windgeber: Ø 134 H 160

**Lieferumfang**  
 - Montagewinkel im Lieferumfang enthalten.

Systemgeräte, Aktoren, Sensoren für KNX

Spezifikation Best.-Nr. VE PS EUR/Stk

N Neuheit.  
**Set Phasenschienen 1-polig für Schaltaktor 16fach**  
 /  
**Jalousieaktor 8fach, für Gira One und KNX**



**6 Stück Phasenschienen 1-polig, 4 Stück Endkappen**  
 8313 00 1 26 25,00

N Neuheit.  
**Set Phasenschienen 1-polig für Schaltaktor 24fach**  
 /  
**Jalousieaktor 12fach, für Gira One und KNX**



**6 Stück Phasenschienen 1-polig, 4 Stück Endkappen**  
 8314 00 1 26 35,00

N Neuheit.  
**Set Endkappen für Phasenschiene**

10 Stück 8315 00 1 26 6,50

**Merkmale**  
 - 10 Stück

Spezifikation Best.-Nr. VE PS EUR/Stk

Systemgeräte,  
Aktoren, Sensoren  
für KNX

Systemgeräte,  
Aktoren, Sensoren  
für KNX



# Gira Eco für KNX

481 ————— Gira Eco für KNX



Gira  
Eco

Spezifikation	Best.-Nr.	VE PS	EUR/Stk
---------------	-----------	-------	---------

### Gira Eco für KNX

Der Gira Eco ermöglicht die Integration von fünf Ladepunkten in das KNX System.

Kompatible Ladepunkte finden Sie auf der Produktwebseite.



2045 00	1 02	515,97
---------	------	--------

#### Merkmale

- Integration von fünf Ladepunkten pro Gerät in das KNX System (komplett über die ETS projektierbar).
- Priorisierung eines Ladepunkts.
- Dynamisches Lastmanagement (DLM).
- Statisches Lastmanagement (SLM).
- Mischbetrieb unterschiedlicher Hersteller.
- Unterstützung externer Stromzähler (ISKRA, PHOENIX CONTACT, generisch) bei Ladepunkten, die über keinen internen Stromzähler verfügen.
- Netzdienliche Steuerung.
- Integrierter RS485-Adapter.
- Statuswerte Laden: Ladepunktzustand (Status), Verbunden (Status), Laden (Status), Laden beendet (Status), Unterbrechung (Setzen/Status), Start/Stopp (Setzen/Status), Entriegeln (Setzen).
- Statuswerte Ladestrom: Soll (Status/Setzen), Ist L1-L3, Ist (Status).
- Statuswerte Leistung: Ist L1-L3, Ist (Status).
- Statuswerte Energie: Ist L1-L3, Ist (Status).
- Statuswerte Energieverbrauch: Letzte Ladung (Status), gesamt (Status).
- Statuswerte Störung: Störung, Letzte Störung.
- Statuswerte: Kommunikations-ID (EVCCID) (Status), Interne Temperatur Ladepunkt (Status), Temperaturwarnung, RFID-Tag (Status), Seriennummer, Firmwareversion Ladepunkt.

#### Technische Daten

Nennspannung:	DC 24 V bis 30 V
Leistungsaufnahme:	2,3 W (DC 24 V externe Versorgung)
Umgebungstemperatur:	0 °C bis +45 °C
KNX Kommunikation:	KNX/TP, S-Mode
KNX Medium:	TP1-256
IP-Kommunikation:	Ethernet 10/100 BaseT
Anschlüsse:	2x RJ45 (integrierter Switch) Anschluss- und Abzweigklemmen für KNX und 24 V

#### Abmessungen

- Teilungseinheiten (TE): 2

#### Hinweise

- KNX Secure.
- Erweiterbar über Firmware-Updates.

Spezifikation Best.-Nr. VE PS EUR/Stk

**SMART CONNECT KNX SERIE****Merkmale**

- Funktionale Ergänzungen zur Integration in Gira KNX Installationen.
- Reiheneinbaugeräte (REG) zur Ansteuerung von Philips HUE Leuchten, Vaillant Heizungsanlagen und Panasonic TV-Geräten.
- Applikation zur KNX/IP-Anbindung von Netzwerkprodukten der Fa. Axis Communications.

**Hinweise**

- Weitere Informationen zur Bestellung und Verwendung von ISE-Produkten finden Sie im Internet unter [www.ise.de](http://www.ise.de).
- Bei Rückfragen zur Verwendung der "SMART CONNECT" Produkte wenden Sie sich bitte direkt an die Firma ise GmbH in Oldenburg.
- **ise Individuelle Software und Elektronik GmbH**  
Osterstraße 15  
26122 Oldenburg  
Deutschland  
[www.ise.de](http://www.ise.de)  
Beratung und Vertrieb  
Tel.: +49 (0) 441 / 68006 - 11  
Fax: +49 (0) 441 / 68006 - 15  
E-Mail: [vertrieb@ise.de](mailto:vertrieb@ise.de)  
Technischer Support  
Tel.: +49 (0) 441 / 68006 - 12  
Fax: +49 (0) 441 / 68006 - 15  
E-Mail: [support@ise.de](mailto:support@ise.de)

Spezifikation Best.-Nr. VE PS EUR/Stk

**SMART CONNECT KNX HUE****REG**ise-Bestellnummer **1-0002-003** 1 **290,00****Merkmale**

- Bis zu 25 Philips HUE Leuchten separat über KNX steuern. Bei jeder Leuchte können Farbwerte und Helligkeit definiert werden.
- Unterstützung von bis zu fünf Philips Hue Bridges pro Gerät.
- Schalten und Dimmen.
- Individuelle Steuerung der RGB-Farbwerte.
- Individuelle Steuerung der Farbtemperatur.
- Alarmblinken pro Leuchtmittel.
- Farbverlauf pro Leuchtmittel.
- Aufrufen von Philips Hue Szenen.
- Signalblinken von Philips Hue Szenen (bestimmte Dauer, Rückkehr zum Ursprungszustand).
- Verbindungsstatus von Bridge oder Leuchtmitteln auf KNX.
- Konfiguration der Einschalthelligkeit pro Leuchtmittel via ETS oder Gerätwwebseite.
- Konfiguration des Dimmverhaltens pro Leuchtmittel via ETS oder Gerätwwebseite.
- Farbkonvertierung zur Kompatibilität mit gängigen Colorpickern.
- Einfache Einbindung in den KNX (komplett über die ETS projektierbar).
- ETS Produktdatenbankeintrag mit Kanalstruktur.
- Erweiterungen über Firmware-Updates.

**Technische Daten**

KNX Medium:	TP1-256
Nennspannung:	DC 24 V bis 30 V
Leistungsaufnahme:	2 W
Kommunikation	
- IP-Kommunikation:	Ethernet 10/100 BaseT
- KNX Kommunikation:	KNX/TP, S-Mode
Interner Speicher	
- micro SD-Karte:	bis 32 GB (SDHC)
Anschlüsse	
- IP:	2 x RJ45 (integrierter Switch)
- KNX:	Anschluss- und Abzweigklemme für KNX und 24 V
Umgebungstemperatur:	0 °C bis +45 °C
Abmessungen	
- Teilungseinheiten (TE):	2

**Hinweise**

- Versorgung über externe DC 24 V.
- Für ETS 5 oder höher.

**Lieferumfang**

- micro SD-Karte nicht im Lieferumfang enthalten.

**Weitere Informationen**[www.ise.de/Hue](http://www.ise.de/Hue)

Spezifikation Best.-Nr. VE PS EUR/Stk



**REG (Set)**  
ise-Bestellnummer **S-0001-006** 1 **395,00**

### Merkmale

- Der SMART CONNECT KNX VAILLANT bietet zusammen mit den Systemreglern sensoCOMFORT oder multiMATIC die Integration zwischen eBUS und dem KNX.
- Steuerung der Betriebsart und Temperatursollwerte von bis zu drei Heizzonen.
- Steuerung des Betriebsmodus und Temperatursollwertes der Warmwasserbereitung.
- Steuerung des Betriebsmodus der Lüftungsanlage.
- Systeminformationen wie Wartungsmodus, Fehlermeldungen, Datum und Uhrzeit, Außentemperatur, Systemstatus.
- Statuswerte Heizkreise: Pumpenstatus, Vorlaufsolltemperatur, Vorlauftemperatur, minimale Vorlaufsolltemperatur für den Kühlbetrieb, Heizkurve je Heizkreis.
- Statuswerte Warmwasser: Status Zirkulationspumpe, Zustand Ladepumpe/3-Wege-Ventil, Warmwassertemperatur.
- Fehlermeldung je Wärmeerzeuger.
- Ertragswerte von Solaranlage und Wärmepumpe.
- Verbrauchswerte von Warmwasserbereitung und Heizung (Strom, Gas).
- Übergabeprotokoll vom Errichter zum Systemintegrator.
- Einfache Einbindung in den KNX (komplett über die ETS projektierbar).
- Übersichtliche Strukturierung durch Kanäle in der ETS 5.
- Erweiterungen über Firmware-Updates.

### Technische Daten

KNX Medium:	TP1-256
Nennspannung	
- Gateway:	DC 24 V bis 30 V
- eBUS Adapter:	Versorgung über eBUS und USB
Leistungsaufnahme	
- Gateway:	1,2 W
- eBUS Adapter:	0,1 W
Kommunikation	
- IP-Kommunikation:	Ethernet 10/100 BaseT
- KNX Kommunikation:	KNX/TP, S-Mode
Anschlüsse Gateway	
- IP:	1 x RJ45
Anschlüsse	
- USB:	1 x Typ A
- KNX:	Anschluss- und Abzweigklemme für KNX und 24 V
Anschlüsse eBUS Adapter	
- USB:	1 x Mini USB B
- eBUS Schraubklemme:	2-polig
Umgebungstemperatur:	0 °C bis +45 °C
Abmessungen	
- Teilungseinheiten (TE)	
Gateway:	2
- Teilungseinheiten (TE) eBUS Adapter:	1

### Hinweise

- Versorgung über externe DC 24 V.
- Nur für Systeme mit den Heizungsreglern sensoCOMFORT oder multiMATIC.
- Ein kostenloses Update vorhandener Gateways kann über die integrierte Funktion auf der Gerätewebseite durchgeführt werden.
- Für ETS 5 oder höher.

### Lieferumfang

- Das Set besteht aus dem eBus-Adapter und dem Gateway.

### Weitere Informationen

[www.ise.de/Vaillant](http://www.ise.de/Vaillant)

Spezifikation Best.-Nr. VE PS EUR/Stk



**Plug-in-Einzellizenz**  
ise-Bestellnummer **A-0001-008** 1 **99,00**

**Plug-in-5er Volumenlizenz**  
ise-Bestellnummer **A-0001-019** 1 **346,50**

**Plug-in-10er Volumenlizenz**  
ise-Bestellnummer **A-0001-020** 1 **608,95**

### Merkmale

- KNX/IP Anbindung (Plug-In) für Netzwerkprodukte der Firma AXIS Communications. Netzwerkkameras, Türstationen oder Netzwerkklaupsprecher können ohne zusätzliche Hardware in den KNX integriert werden.
- Kamera kommuniziert nach erfolgreicher Installation direkt KNX/IP.
- Unterstützung von Axis-Netzwerkkameras.
- Unterstützung von Axis WLAN-Kameras\*.
- Unterstützung des Axis D2050-VE Network Radar Detector.
- Unterstützung von Axis-Türstationen.
- Unterstützung von Axis-Netzwerkklaupsprechern.
- Third-Party-Applikationen können Werte an den KNX senden.
- 30 Kommunikationsobjekte zum Senden vom KNX zur Axis-Kamera (1 Bit).
- 30 Kommunikationsobjekte zum Senden von der Axis-Kamera zum KNX (variable Bitlänge).
- Steuern der Aufzeichnung auf der Kamera.
- Auslösung von Bild-, Video- und/oder Kamera-Nachrichtenversand.
- Bei PTZ-Kameras können vordefinierte Positionen fokussiert werden.
- Auslesen und Versand von Kameraeinstellungen (Properties) an den KNX möglich.
- Versand einer Nachricht an den KNX bei Zugriff auf den Live-Stream der Kamera.
- Überwachung der Kamera selbst, z. B. auf Überhitzung, Unterbrechung der Verbindung zum Speicherort für Videos.
- Stärken beider Systeme vereinen, Bewegungsmelder (KNX) startet die Aufzeichnung oder Cross Line Detektion (Kamera) schaltet Licht.
- Privatsphäre (Maskierung) über KNX steuerbar durch z. B. An- und Abwesenheit.
- Einfache Einbindung in den KNX (komplett über die ETS und dem Eventsystem der Kamera projektierbar).

### Technische Daten

Kommunikation	
- KNX:	KNX/IP Routing (KNX/IP Geräte)

### Hinweise

- \*Nur in Verbindung mit anderen Systemkomponenten, die auch die zuverlässige Kommunikation unterstützen, z. B. Gira KNX/IP Router.
- Das Plug-in kann nur auf Netzwerkgeräten von Axis Communications mit ACAP Unterstützung verwendet werden.
- Für ETS 5 oder höher.
- Bitte setzen Sie maximal die Firmware Version 10.5.2 als höchste Firmware ein.

### Weitere Informationen

[www.ise.de/Axis](http://www.ise.de/Axis)

Spezifikation	Best.-Nr.	VE	PS	EUR/Stk
---------------	-----------	----	----	---------



<b>REG</b>				
ise-Bestellnummer	<b>1-000C-000</b>	1		<b>335,00</b>

#### Merkmale

- Separate Steuerung von bis zu vier Panasonic TV-Geräten.
- TV-Gerät ein- und ausschalten.
- TV-Gerät über Wake on LAN „wecken“ und anschließend einschalten.
- Steuerung der Lautstärke (Ton einschalten/ausschalten, stufenweise erhöhen/reduzieren oder direkt auf absoluten oder relativen Wert setzen).
- Programmsteuerung (zum nächsten, vorherigen oder auf einen bestimmten Programmplatz wechseln).
- Browser (PanasonicApp) aufrufen und Kamerabilder, bspw. der Außenkamera, übertragen.
- Bis zu zehn Links hinterlegen.
- Mitteilungen im TV-Gerät einblenden: bis zu zehn selbstdefinierte Texte verwenden oder Texte von anderen Geräten dynamisch im TV-Gerät anzeigen, z. B. „Bewegung im Garten erkannt“ von einer Außenkamera.
- Quellenwahl (zwischen den Quellen des TV-Geräts flexibel wählen, bspw. bequem zwischen HDMI-Eingang und Receivern umschalten).
- Statusanzeigen (aktueller Sender, aktuelle Quelle, aktuelle Lautstärke, aktueller Mute-Zustand, aktueller Betriebszustand, aktueller Fehlerstatus).
- Einfache Einbindung in den KNX (komplett über die ETS projektierbar).
- Erweiterungen über Firmware-Updates.

#### Technische Daten

KNX Medium:	TP1-256
Nennspannung:	DC 24 V bis 30 V
Leistungsaufnahme:	2 W
Kommunikation	
- IP-Kommunikation:	Ethernet 10/100 BaseT
- KNX Kommunikation:	KNX/TP, S-Mode
Anschlüsse	
- IP:	2 x RJ45 (integrierter Switch)
- KNX:	Anschluss- und Abzweigklemme für KNX und 24 V
Umgebungstemperatur:	0 °C bis +45 °C
Abmessungen	
- Teilungseinheiten (TE):	2

#### Hinweise

- Versorgung über externe DC 24 V.
- Hinweise zu kompatiblen Modellen finden Sie auf unserer Website.
- Für ETS 5 oder höher.

#### Weitere Informationen

[www.ise.de/Panasonic](http://www.ise.de/Panasonic)



# Gira One

487	Systemgeräte und Spannungsversorgungen
489	Taster
493	Tastsensor 4.55 Komfort
494	Wippensets für 4.55
496	Tastsensor 4 Komfort .95
497	Wippensets für 4.95
499	Displays / Gira G1
500	Bewegungsmelder
501	Tasterschnittstellen Standard
502	Binäreingänge
503	Schalt- bzw. Jalousieaktoren
506	Dimmaktoren
507	Heizungsaktor
508	Windsensor
508	Zubehör



Funktionsschema Gira One Smart Home System

Einfache Installation:

Sensoren, Aktoren und Server kommunizieren verschlüsselt über einen 2-Draht-Bus (Twisted-Pair, YCYM 2 x 2 x 0,8 Prüfspannung: 4 kV (KNX/EIB Busleitung)). Es sind Baum-, Linien- und Sternverdrahtungen möglich. Ganz einfach, ganz schnell. Die Inbetriebnahme erfolgt über den neuen Gira Projekt Assistent mit Hilfe des Gira One Servers. Die Bedienung erfolgt per Taster, Gira Smart Home App, Gira G1oder Windows PC.

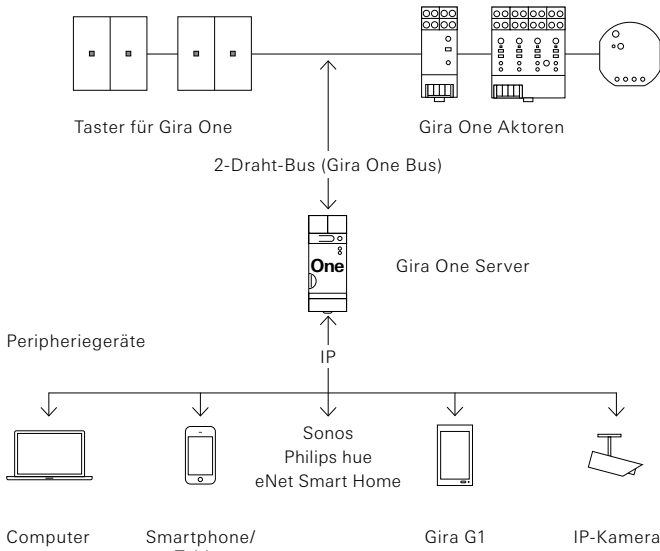

Vollkommen sicher:

Von unterwegs das Licht ausschalten, Kamerabilder überprüfen, die Heizung einschalten, Jalousien herunterfahren – und das alles mit dem guten Gefühl, dass kein Unbefugter Zugriff auf die Kommunikation hat: Das Gira One System ermöglicht Anwendern, sich von unterwegs aus unkompliziert und absolut sicher mit ihrem Smart Home zu verbinden – denn die Kommunikation ist verschlüsselt. Einfach die Gira Smart Home App starten, den Rest erledigt der Gira One Server in Kooperation mit dem Gira Geräteportal.

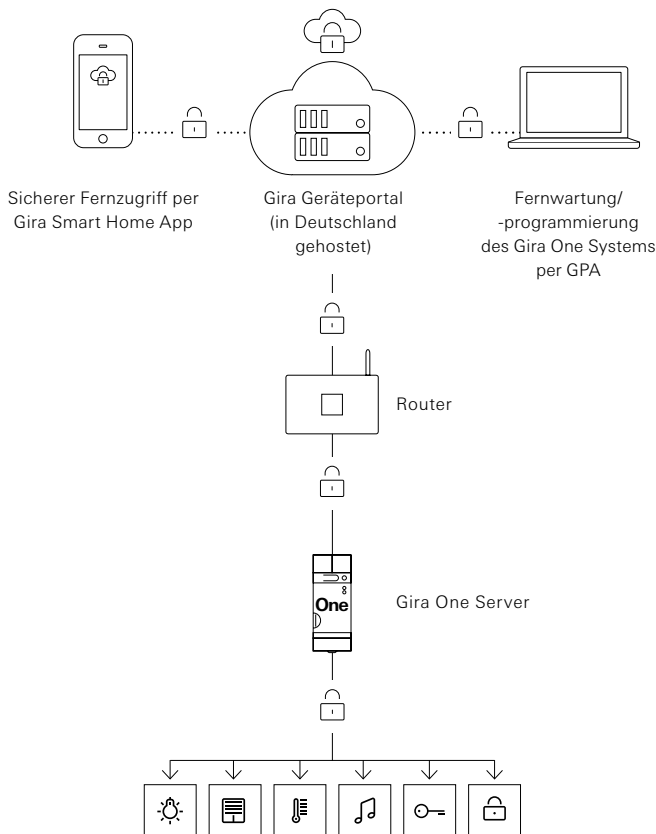

Verbindung verschlüsselt

Spezifikation Best.-Nr. VE PS EUR/Stk

Systemgeräte und Spannungsversorgungen

Merkmale

- Inbetriebnahme-Server von maximal 200 Gira One Geräten.
- Visualisierungsserver für mobile Endgeräte (iOS und Android).
- Gira Smart Home App auch für PC mit Windows Betriebssystem verfügbar.
- Verbraucher die in der Gira Smart Home App visualisiert werden: Schalten, Dimmen, Garagentor, Türöffner, Jalousie, Rollläden, Markise, Dachfenster, Dachkuppel (mit und ohne Positionierung), Fußbodenheizung (elektrisch), Fußbodenheizung (wassergeführt), Heizkörper (elektrisch), Heizkörper (wassergeführt), Fußbodenheizung / -kühlung (wassergeführt), Wärme- / Kältebedarfsmeldung, Statusanzeige eines Binärezustands (Ein, Aus), Statusanzeige von Dezimalzustände (Ist-Temperatur)
- Gruppensteuerung (Schalten, Dimmen, Jalousie, Rollläden, Markise, Dachfenster, Dachkuppel), Szenen, IP-Kamera, Sonos-Audiosteuerung, Philips hue, eNet SMART HOME.
- Automatische Projektdokumentation.
- Automatische Endkunden-Dokumentation.
- Integrierte Diagnosefunktion:
  - Busmonitor zur Steuerung von Geräten und Verbrauchern.
  - Telegrammmonitor mit Ringspeicher für die Speicherung von bis zu 500.000 Telegrammen.
- Pro Projekt können bis zu 250 Verbraucher über die Gira Smart Home App gesteuert werden.
- Bis zu 250 Zeitschaltuhren mit jeweils 10 Zeitschaltpunkten, die der Benutzer in der App einstellen kann.
- In der Benutzerverwaltung können bis zu 62 Benutzer angelegt werden.
- Anwesenheitssimulation mit tagesentsprechendem Start der Simulation.
- Anbindung an Sonos mit maximal 8 Sonos-Räumen inkl. Zuordnung und Auswahl der Favoriten.
- Anbindung an Philips Hue mit maximal 30 Hue Verbrauchern, bzw. maximal 5 Hue Bridges.
- Anbindung von maximal 20 IP-Kameras (Onvif-Technologie).
- Anbindung eines Gira eNet SMART HOME Servers mit jeweils maximal 100 eNet Schalt-, Dimm- und Beschattungsverbrauchern.
- Gleichzeitiger Zugriff von 100 mobilen Endgeräten auf den Gira One Server.
- Intuitiv bedienbare App mit einer durch den Benutzer anpassbaren Benutzeroberfläche:
  - Individueller Favoritenbereich.
  - Einfache Parametrierung von Zeitschaltuhren und Szenen.
  - Einfache Anpassung von Funktionen und Räumen (Sortierung, Bezeichnungen, Symbole, Parameter, Raum- und Gewerkezuordnung).
  - Mehr als 400 Symbole zur Individualisierung der Visualisierung verfügbar.
  - Temperaturanzeige in der Kopfzeile (Innen- und Außentemperatur).
  - NFC-Tag zum Aufrufen von individuellen Szenen.
  - Automatisches Festlegen des Standort per GPS für Astro-Funktion.
- Fernzugriff aktivieren und freischalten für andere Benutzer.
- Fernwartung für die Elektrofachkraft freischalten.
- Benutzerverwaltung inkl. Verwaltung der Zugriffsrechte für einzelne Benutzer.
- PIN-Schutz für die Systemeinstellung in der Gira Smart Home App.
- Gerätepasswort des Gira One Servers über Gira Smart Home App als Administrator änderbar.
- Bis zu 50 Szenen mit jeweils 64 Szenenvarianten.
- Zugriff auf mehrere Profile in der Gira Smart Home App (Gira One, Gira X1).
- Zeitsparende Inbetriebnahme:
  - Die Projektierung und Inbetriebnahme erfolgt über den neuen Gira Projekt Assistenten (ab GPA Version 5). Der Gira Projekt Assistent ist kostenlos im Gira Downloadbereich verfügbar.
  - Assistenzgeführte Schritt-für-Schritt Projektierung ermöglicht eine sehr einfache Inbetriebnahme des Gira One Systems.
  - Offline-Inbetriebnahme mit GPA: Vorbereitung am Schreibtisch, ohne die Geräte bereits zu besitzen. Aufspielen vor Ort beim Kunden, nachdem die Geräte installiert sind.
  - Schnelle Projektänderung oder -aktualisierung im laufenden Betrieb ohne Geräteneustart möglich.
  - Auslesen des aktuellen Projekts mittels GPA.



Spezifikation	Best.-Nr.	VE	PS	EUR/Stk
---------------	-----------	----	----	---------

- Projektsicherung:  
Automatische Speicherung einer Projektkopie auf dem Gira One Server.
- Kontinuierliche, funktionale Erweiterungen bzw. Aktualisierungen über kostenlose Firmware- und Software-Updates.
- Zwei Buchsen RJ45 mit Switch-Funktion unterstützen das einfache Durchschleifen des Patchkabels.
- Basierend auf dem weltweit bewährten Smart-Home-Standard KNX.

**Hohe Sicherheit:**

- Integrierte, sichere Fernzugriffsfunktion für Gira Smart Home App.
- Integrierte, sichere Fernwartungsfunktion mit dem Gira Projekt Assistenten.
- Das Gerätepasswort schützt den Gira One Server vor Fremdzugriff.
- Die verschlüsselte TLS-Datenübertragung zwischen Gira Smart Home App und Gira One Server sowie zwischen GPA und Gira One Server verhindert das Mitlesen durch Dritte.
- Die verschlüsselte Bus-Kommunikation (KNX Data Secure) zwischen Gira One Geräten und Gira One Server schützt vor ungewollten Zugriffen und Manipulation des Smart Homes durch Dritte.
- VDE Zertifikat „Smart Home – Informationssicherheit geprüft“.

**Technische Daten**

Gira One Medium:	Twisted-Pair (TP), YCYM 2 x 2 x 0,8
Prüfspannung:	4 kV (KNX/EIB Busleitung)
Nennspannung:	DC 24 bis 30 V
Leistungsaufnahme:	2 W
IP-Kommunikation:	Ethernet 10/100 BaseT (10/100 Mbit/s)
Unterstützte Protokolle:	DHCP, AutoIP, TCP/IP, UDP/IP
Anschlüsse:	IP: 2 x Buchsen RJ45
Umgebungstemperatur:	0 °C bis +45 °C
Stromaufnahme:	70 mA
Abmessungen	
- Teilungseinheiten (TE):	2

**Hinweise**

- Versorgung über DC 24 V.

**Gira One Server**

<b>2039 00</b>	1 25	<b>529,23</b>
----------------	------	---------------

**+ Optionales Zubehör**

Spannungsvers. 320 mA Drossel <b>2122 00</b>	→ 488
Spannungsvers. 640 mA Drossel <b>2130 00</b>	→ 488
Spannungsvers. 1280 mA Drossel <b>2138 00</b>	→ 488
Spannungsvers. DC 24 V 300 mA REG <b>1296 00</b>	→ 344

**Spannungsversorgung 320 mA mit integrierter Drossel für Gira One und KNX**

<b>REG 2122 00</b>	1 66	<b>222,00</b>
--------------------	------	---------------

**Merkmale**

- Zwei typgleiche Spannungsversorgungen zur Leistungserhöhung direkt parallel schaltbar.

Spezifikation	Best.-Nr.	VE	PS	EUR/Stk
---------------	-----------	----	----	---------

**Technische Daten**

Ausgangsstrom:	320 mA
Kurzschlussstrom:	max. 1 A
Abmessungen	
- Teilungseinheiten (TE):	4

**Hinweise**

- Die Spannungsversorgung 320 mA kann bis zu 30 Gira One Geräte mit Spannung versorgen.

**Lieferumfang**

- Anschluss- und Abzweigklemme im Lieferumfang enthalten.

**Spannungsversorgung 640 mA mit integrierter Drossel für Gira One und KNX**

<b>REG 2130 00</b>	1 66	<b>280,00</b>
--------------------	------	---------------

**Merkmale**

- Zwei typgleiche Spannungsversorgungen zur Leistungserhöhung direkt parallel schaltbar.

**Technische Daten**

Ausgangsstrom:	640 mA
Kurzschlussstrom:	max. 1,5 A
Abmessungen	
- Teilungseinheiten (TE):	4

**Hinweise**

- Die Spannungsversorgung 640 mA kann bis zu 75 Gira One Geräte mit Spannung versorgen.

**Lieferumfang**

- Anschluss- und Abzweigklemme im Lieferumfang enthalten.

**Spannungsversorgung 1280 mA mit integrierter Drossel für Gira One und KNX**

<b>REG 2138 00</b>	1 66	<b>450,00</b>
--------------------	------	---------------

**Technische Daten**

Ausgangsstrom:	1280 mA
Kurzschlussstrom:	max. 3 A
Abmessungen	
- Teilungseinheiten (TE):	6

**Hinweise**

- Die Spannungsversorgung 1280 mA kann mehr als 150 Gira One Geräte mit Spannung versorgen. Ab 150 Gira One Geräten muss der Gira One Server mit einer separaten 24 V Spannungsversorgung versorgt werden.

**Lieferumfang**

- Anschluss- und Abzweigklemme im Lieferumfang enthalten.

Spezifikation Best.-Nr. VE PS EUR/Stk

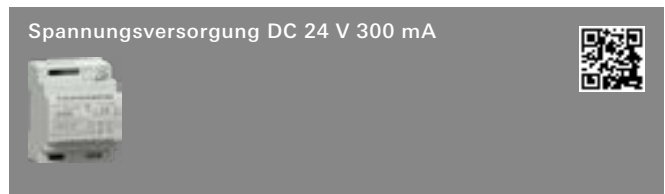

REG 1296 00 1 18 96,72

## + Optionales Zubehör

## Ab der 3. Kamera erforderlich für

Gira Türstationen → 310

## Gateway

TKS-IP-Gateway (2.Generation) 5 Liz. 2621 97 → 340

TKS-IP-Gateway (2.Generation) 10 Liz. 2621 98 → 340

TKS-IP-Gateway (2.Generation) 20 Liz. 2621 99 → 340

## Keyless In

Gira Keyless In Codetastaturmodul 2605 .. → 353

## Gira S1

Gira S1 2089 00 → 425

Gira One Server 2039 00 → 488

Gira X1 2096 00 → 421

Gira L1 2070 00 → 422

Wettersensor + Wetterzentrale (REG) 5146 .. → 469

Wettersensor f.Wetterzentrale(KNX) 8380 .. → 470

## Merkmale

- Spannungsversorgung DC 24 V zur externen Versorgung des Gira One Servers.

## Technische Daten

Nennspannung

- primär: AC 230 V, 50/60 Hz

Nennspannung sekundär

- sekundär: DC 24 V

Nennstrom sekundär: 0,3 A

Sicherung: Feinsicherung 250 V, T 125 mA

Umgebungstemperatur: -5 °C bis +40 °C

Schutzart: IP 20

Abmessungen

- Teilungseinheiten (TE): 4

Spezifikation Best.-Nr. VE PS EUR/Stk

## Taster

## Merkmale

- Taster für die Bedienung des Gira One Systems.
- Integrierter Temperatursensor für die Messung der Raumtemperatur.
- Programmierung und Inbetriebnahme mit dem Gira Projekt Assistenten (GPA) ab Version 5.0.
- Verschlüsselte Datenübertragung zwischen den Gira One Geräten.

## Bedienfunktionen

- Schalten von Verbrauchern, wie z. B. Licht, Steckdose oder Pumpe.
- Licht dimmen.
- Bedienung von Beschattungs- und Lüftungsverbrauchern (Jalousien, Rollläden, Dachfenster, Dachkuppeln und Markisen).
- Komfortable Gruppensteuerung von Schalt-, Dimm-, Beschattungs- sowie Lüftungsverbrauchern.
- Aufrufen von Szenenvarianten.
- Einsatz als Treppenhaustaster zur Aktivierung der Treppenhausfunktion bei Schalt- und Dimmverbrauchern.
- Funktion als Etagenruftaster zusammen mit dem Gira G1.
- Steuerung von Sonos Audiogeräten.
- Steuerung von Hue Verbrauchern.
- Steuerung von eNet-Verbrauchern
- Funktion als Tür- oder Garagentoröffner.
- Boost-Funktion.

## Raumtemperatur

- Temperaturabgleich für den integrierten Temperatursensor.

## LED-Anzeige

- Helligkeit der Status-LED in fünf Stufen und "Aus" einstellbar.
- Farbe der Status-LED (rot, grün, blau) einstellbar.
- Funktionsauswahl der Status-LED je nach Wippenfunktion einstellbar: immer AUS, immer EIN, Betätigungsanzeige oder Statusanzeige.

## Technische Daten

Gira One Medium:	Twisted-Pair (TP), YCYM 2 x 2 x 0,8
Prüfspannung:	4 kV (KNX/EIB Busleitung)
Anschluss:	Anschluss- und Abzweigklemme
Schutzklasse:	III
Einbautiefe:	15 mm
Umgebungstemperatur:	-5 °C bis +50 °C
Stromaufnahme:	8 - 12 mA

## Hinweise

- Updatefähigkeit über den Gira Projekt Assistenten (GPA)
- Die Wippen sind optional gegen alternative Varianten austauschbar.

## Taster mit Wippe 1fach für Gira One und KNX



## System 55

Cremeweiß glänzend	5171 01	1/5 06	90,48
Reinweiß glänzend	5171 03	1/5 06	90,48
Reinweiß seidenmatt	5171 27	1/5 06	90,48
Anthrazit	5171 28	1/5 06	93,32
Farbe Alu	5171 26	1/5 06	96,71
Schwarz matt	5171 005	1/5 06	96,71
Grau matt	5171 015	1/5 06	96,71
Edelstahl	5171 600	1/5 06	104,06

## Flächenschalter

Reinweiß glänzend	5171 112	1/5 06	92,75
-------------------	----------	--------	-------

Spezifikation Best.-Nr. VE PS EUR/Stk

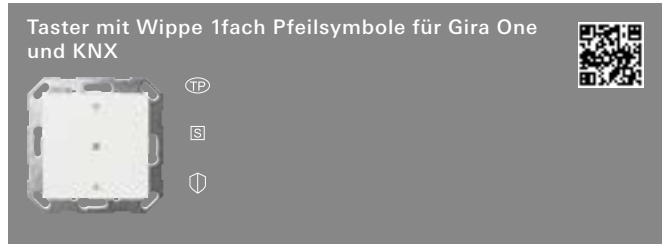

System 55			
Cremeweiß glänzend	5172 01	1/5 06	92,75
Reinweiß glänzend	5172 03	1/5 06	92,75
Reinweiß seidenmatt	5172 27	1/5 06	92,75
Anthrazit	5172 28	1/5 06	95,58
Farbe Alu	5172 26	1/5 06	98,97
Schwarz matt	5172 005	1/5 06	98,97
Grau matt	5172 015	1/5 06	98,97
Edelstahl	5172 600	1/5 06	106,32

Flächenschalter			
Reinweiß glänzend	5172 112	1/5 06	95,02

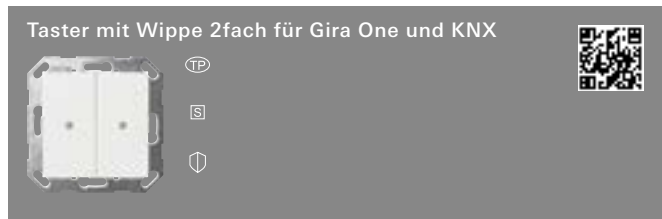

System 55			
Cremeweiß glänzend	5173 01	1/5 06	107,45
Reinweiß glänzend	5173 03	1/5 06	107,45
Reinweiß seidenmatt	5173 27	1/5 06	107,45
Anthrazit	5173 28	1/5 06	110,27
Farbe Alu	5173 26	1/5 06	113,67
Schwarz matt	5173 005	1/5 06	113,67
Grau matt	5173 015	1/5 06	113,67
Edelstahl	5173 600	1/5 06	121,03

Flächenschalter			
Reinweiß glänzend	5173 112	1/5 06	109,71

+ Optionales Zubehör  
Wippe 2f Audiostrg 5384 ..



System 55			
Cremeweiß glänzend	5174 01	1/5 06	109,71
Reinweiß glänzend	5174 03	1/5 06	109,71
Reinweiß seidenmatt	5174 27	1/5 06	109,71
Anthrazit	5174 28	1/5 06	112,55
Farbe Alu	5174 26	1/5 06	115,94
Schwarz matt	5174 005	1/5 06	115,94
Grau matt	5174 015	1/5 06	115,94
Edelstahl	5174 600	1/5 06	123,29

Flächenschalter			
Reinweiß glänzend	5174 112	1/5 06	111,97

+ Optionales Zubehör  
Wippe 2f Audiostrg 5384 ..

Spezifikation Best.-Nr. VE PS EUR/Stk

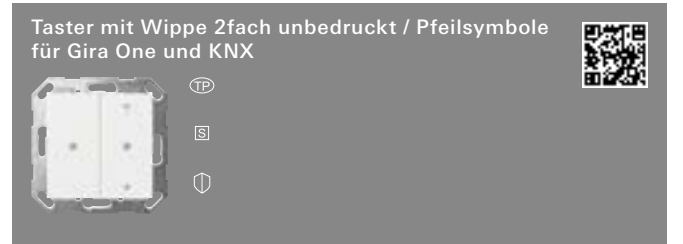

System 55			
Cremeweiß glänzend	5175 01	1/5 06	109,71
Reinweiß glänzend	5175 03	1/5 06	109,71
Reinweiß seidenmatt	5175 27	1/5 06	109,71
Anthrazit	5175 28	1/5 06	112,55
Farbe Alu	5175 26	1/5 06	115,94
Schwarz matt	5175 005	1/5 06	115,94
Grau matt	5175 015	1/5 06	115,94
Edelstahl	5175 600	1/5 06	123,29

Flächenschalter			
Reinweiß glänzend	5175 112	1/5 06	111,97

+ Optionales Zubehör  
Wippe 2f Audiostrg 5384 ..

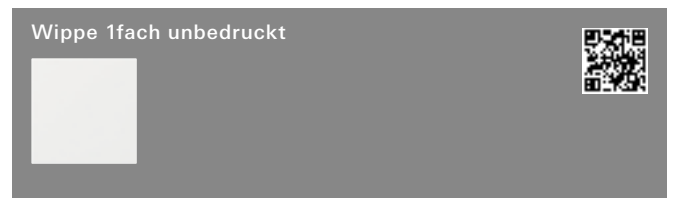

System 55			
Cremeweiß glänzend	5372 01	1/5 02	4,95
Reinweiß glänzend	5372 03	1/5 02	4,95
Reinweiß seidenmatt	5372 27	1/5 02	4,95
Anthrazit	5372 28	1/5 02	8,04
Farbe Alu	5372 26	1/5 02	9,89
Schwarz matt	5372 005	1/5 02	9,89
Grau matt	5372 015	1/5 02	9,89
Edelstahl	5372 600	1/5 02	15,47

Flächenschalter			
Reinweiß glänzend	5372 112	1/5 02	8,04

- + Optionales Zubehör
- S3000 Bedieneufs. 5360 .. → 247
  - S3000 Bedieneufs. Pfeile 5361 .. → 247
  - Taster Wippe 1f OneKNX 5171 .. → 375
  - Taster Wippe 1f Pfeile OneKNX 5172 .. → 375
  - RF Bedieneufs. 1f KNX 5104 .. → 408
  - RF Bedieneufs. 1f Pfeile KNX 5105 .. → 408
  - RF Bedieneufs. 1f Heizmodus KNX 5106 .. → 408
  - Gira eNet Funk Bedieneufs. Pfeile 5494 .. → 258
  - Gira eNet Funk Bedieneufs. 5495 .. → 258

**Merkmale**  
- Bedienwippe ohne Bedruckung als Ersatz für die mit Symbolen gekennzeichnete Originalwippe.

Spezifikation Best.-Nr. VE PS EUR/Stk



System 55	Best.-Nr.	VE	PS	EUR/Stk
Cremeweiß glänzend	5371 01	1/5	02	6,18
Reinweiß glänzend	5371 03	1/5	02	6,18
Reinweiß seidenmatt	5371 27	1/5	02	6,18
Anthrazit	5371 28	1/5	02	9,29
Farbe Alu	5371 26	1/5	02	11,14
Schwarz matt	5371 005	1/5	02	11,14
Grau matt	5371 015	1/5	02	11,14
Edelstahl	5371 600	1/5	02	16,71

Flächenschalter	Best.-Nr.	VE	PS	EUR/Stk
Reinweiß glänzend	5371 112	1/5	02	9,29

## + Optionales Zubehör

Taster Wippe 1f OneKNX 5171 ..	→	375
Taster Wippe 1f Pfeile OneKNX 5172 ..	→	375
RF Bedienaufs. 1f KNX 5104 ..	→	408
RF Bedienaufs. 1f Pfeile KNX 5105 ..	→	408
RF Bedienaufs. 1f Heizmodus KNX 5106 ..	→	408

## Merkmale

- Bedienwippe ohne Bedruckung als Ersatz für die mit Symbolen gekennzeichnete Originalwippe.

Spezifikation Best.-Nr. VE PS EUR/Stk

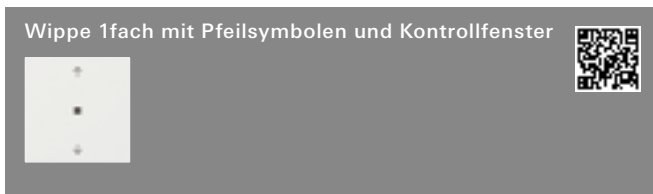

System 55	Best.-Nr.	VE	PS	EUR/Stk
Cremeweiß glänzend	5388 01	1/5	02	7,43
Reinweiß glänzend	5388 03	1/5	02	7,43
Reinweiß seidenmatt	5388 27	1/5	02	7,43
Anthrazit	5388 28	1/5	02	10,52
Farbe Alu	5388 26	1/5	02	12,38
Schwarz matt	5388 005	1/5	02	12,38
Grau matt	5388 015	1/5	02	12,38
Edelstahl	5388 600	1/5	02	17,95

Flächenschalter	Best.-Nr.	VE	PS	EUR/Stk
Reinweiß glänzend	5388 112	1/5	02	10,52

## + Optionales Zubehör

Taster Wippe 1f OneKNX 5171 ..	→	375
Taster Wippe 1f Pfeile OneKNX 5172 ..	→	375
RF Bedienaufs. 1f KNX 5104 ..	→	408
RF Bedienaufs. 1f Pfeile KNX 5105 ..	→	408
RF Bedienaufs. 1f Heizmodus KNX 5106 ..	→	408

## Merkmale

- Bedienwippe als Ersatz für die mit Symbolen gekennzeichnete Originalwippe.

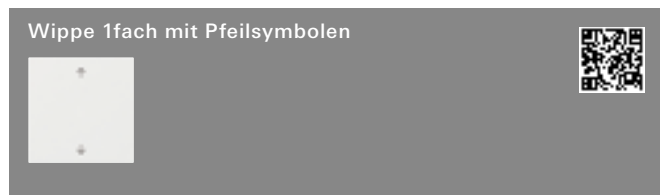

System 55	Best.-Nr.	VE	PS	EUR/Stk
Cremeweiß glänzend	5389 01	1/5	02	6,18
Reinweiß glänzend	5389 03	1/5	02	6,18
Reinweiß seidenmatt	5389 27	1/5	02	6,18
Anthrazit	5389 28	1/5	02	9,29
Farbe Alu	5389 26	1/5	02	11,14
Schwarz matt	5389 005	1/5	02	11,14
Grau matt	5389 015	1/5	02	11,14
Edelstahl	5389 600	1/5	02	16,71

Flächenschalter	Best.-Nr.	VE	PS	EUR/Stk
Reinweiß glänzend	5389 112	1/5	02	9,29

## + Optionales Zubehör

S3000 Bedienaufs. BT 5368 ..	→	249
Taster Wippe 1f OneKNX 5171 ..	→	375
Taster Wippe 1f Pfeile OneKNX 5172 ..	→	375
RF Bedienaufs. 1f KNX 5104 ..	→	408
RF Bedienaufs. 1f Pfeile KNX 5105 ..	→	408
RF Bedienaufs. 1f Heizmodus KNX 5106 ..	→	408
Gira eNet Funk Bedienaufs. 5495 ..	→	523
Gira eNet Funk Bedienaufs. Pfeile 5494 ..	→	523

## Merkmale

- Bedienwippe als Ersatz für die mit Symbolen gekennzeichnete Originalwippe.

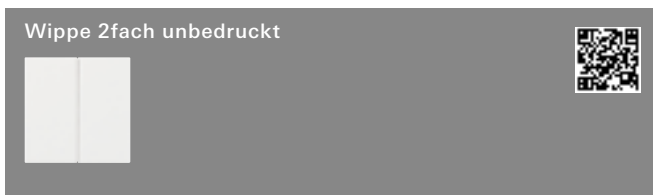

System 55	Best.-Nr.	VE	PS	EUR/Stk
Cremeweiß glänzend	5370 01	1/5	02	8,04
Reinweiß glänzend	5370 03	1/5	02	8,04
Reinweiß seidenmatt	5370 27	1/5	02	8,04
Anthrazit	5370 28	1/5	02	11,01
Farbe Alu	5370 26	1/5	02	12,99
Schwarz matt	5370 005	1/5	02	12,99
Grau matt	5370 015	1/5	02	12,99
Edelstahl	5370 600	1/5	02	16,71

Flächenschalter	Best.-Nr.	VE	PS	EUR/Stk
Reinweiß glänzend	5370 112	1/5	02	11,38

## + Optionales Zubehör

S3000 Bedienaufs. 2f 5362 ..	→	248
S3000 Bedienaufs. Memory Pfeile 5363 ..	→	248
S3000 Jal./Schaltuhr BT Pfeile 5367 ..	→	250
Taster Wippe 2f OneKNX 5173 ..	→	376
Taster Wippe 2f Pfeile OneKNX 5174 ..	→	376
Taster Wippe 2f unbedruckt/Pfeile OneKNX 5175 ..	→	376
RF Bedienaufs. 2f KNX 5107 ..	→	409
RF Bedienaufs. 2f Pfeile KNX 5108 ..	→	409
Gira eNet Funk Bedienaufs. Memory Pfeile 5492 ..	→	259
Gira eNet Funk Bedienaufs. Memory 5493 ..	→	259

## Merkmale

- Bedienwippen ohne Bedruckung als Ersatz für die mit Symbolen gekennzeichneten Originalwippen.  
- Jeweils universell für die linke und rechte Wippe einsetzbar.

Spezifikation Best.-Nr. VE PS EUR/Stk



System 55	Best.-Nr.	VE	PS	EUR/Stk
Cremeweiß glänzend	5369 01	1/5	02	10,88
Reinweiß glänzend	5369 03	1/5	02	10,88
Reinweiß seidenmatt	5369 27	1/5	02	10,88
Anthrazit	5369 28	1/5	02	13,75
Farbe Alu	5369 26	1/5	02	15,72
Schwarz matt	5369 005	1/5	02	15,72
Grau matt	5369 015	1/5	02	15,72
Edelstahl	5369 600	1	02	19,05

Flächenschalter	Best.-Nr.	VE	PS	EUR/Stk
Reinweiß glänzend	5369 112	1/5	02	12,90

**+Optionales Zubehör**

S3000 Bedieneufs. Memory Pfeile 5363 ..	→	248
S3000 Jal./Schaltuhr BT Pfeile 5367 ..	→	250
Taster Wippe 2f OneKNX 5173 ..	→	376
Taster Wippe 2f Pfeile OneKNX 5174 ..	→	376
Taster Wippe 2f unbedruckt/Pfeile OneKNX 5175 ..	→	376
RF Bedieneufs. 2f KNX 5107 ..	→	409
RF Bedieneufs. 2f Pfeile KNX 5108 ..	→	409
Gira eNet Funk Bedieneufs. Memory 5493 ..	→	523
Gira eNet Funk Bedieneufs. Memory Pfeile 5492 ..	→	523

- Merkmale**
- Bedienwippen ohne Bedruckung als Ersatz für die mit Symbolen gekennzeichneten Originalwippen.
  - Jeweils universell für die linke und rechte Wippe einsetzbar.

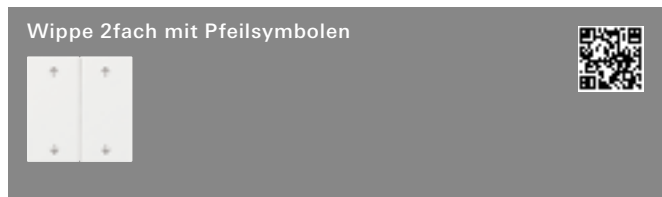

System 55	Best.-Nr.	VE	PS	EUR/Stk
Cremeweiß glänzend	5387 01	1/5	02	10,88
Reinweiß glänzend	5387 03	1/5	02	10,88
Reinweiß seidenmatt	5387 27	1/5	02	10,88
Anthrazit	5387 28	1/5	02	13,75
Farbe Alu	5387 26	1/5	02	15,72
Schwarz matt	5387 005	1/5	02	15,72
Grau matt	5387 015	1/5	02	15,72
Edelstahl	5387 600	1/5	02	19,18

Flächenschalter	Best.-Nr.	VE	PS	EUR/Stk
Reinweiß glänzend	5387 112	1/5	02	12,87

**+Optionales Zubehör**

S3000 Bedieneufs. 2f 5362 ..	→	248
S3000 Bedieneufs. Memory Pfeile 5363 ..	→	248
S3000 Jal./Schaltuhr BT Pfeile 5367 ..	→	250
Taster Wippe 2f OneKNX 5173 ..	→	376
Taster Wippe 2f Pfeile OneKNX 5174 ..	→	376
Taster Wippe 2f unbedruckt/Pfeile OneKNX 5175 ..	→	376
RF Bedieneufs. 2f KNX 5107 ..	→	409
RF Bedieneufs. 2f Pfeile KNX 5108 ..	→	409
Gira eNet Funk Bedieneufs. Memory Pfeile 5492 ..	→	259
Gira eNet Funk Bedieneufs. Memory 5493 ..	→	259

- Merkmale**
- Bedienwippen als Ersatz für die mit Symbolen gekennzeichneten Originalwippen.
  - Jeweils universell für die linke und rechte Wippe einsetzbar.

Spezifikation Best.-Nr. VE PS EUR/Stk



System 55	Best.-Nr.	VE	PS	EUR/Stk
Cremeweiß glänzend	5386 01	1/5	02	13,37
Reinweiß glänzend	5386 03	1/5	02	13,37
Reinweiß seidenmatt	5386 27	1/5	02	13,37
Anthrazit	5386 28	1/5	02	16,21
Farbe Alu	5386 26	1/5	02	18,20
Schwarz matt	5386 005	1/5	02	18,20
Grau matt	5386 015	1/5	02	18,20
Edelstahl	5386 600	1/5	02	21,66

Flächenschalter	Best.-Nr.	VE	PS	EUR/Stk
Reinweiß glänzend	5386 112	1/5	02	15,35

**+Optionales Zubehör**

S3000 Bedieneufs. Memory Pfeile 5363 ..	→	248
S3000 Jal./Schaltuhr BT Pfeile 5367 ..	→	250
Taster Wippe 2f OneKNX 5173 ..	→	376
Taster Wippe 2f Pfeile OneKNX 5174 ..	→	376
Taster Wippe 2f unbedruckt/Pfeile OneKNX 5175 ..	→	376
RF Bedieneufs. 2f KNX 5107 ..	→	409
RF Bedieneufs. 2f Pfeile KNX 5108 ..	→	409
Gira eNet Funk Bedieneufs. Memory 5493 ..	→	523
Gira eNet Funk Bedieneufs. Memory Pfeile 5492 ..	→	523

- Merkmale**
- Bedienwippen als Ersatz für die mit Symbolen gekennzeichneten Originalwippen.
  - Jeweils universell für die linke und rechte Wippe einsetzbar.

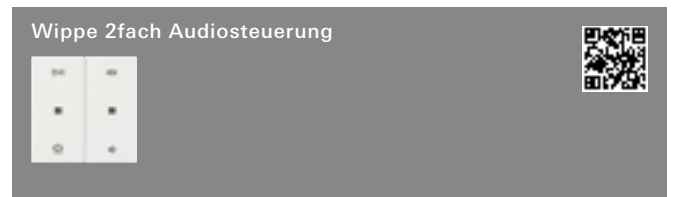

System 55	Best.-Nr.	VE	PS	EUR/Stk
Cremeweiß glänzend	5384 01	1/5	02	12,76
Reinweiß glänzend	5384 03	1/5	02	12,76
Reinweiß seidenmatt	5384 27	1/5	02	12,76
Anthrazit	5384 28	1/5	02	15,47
Farbe Alu	5384 26	1/5	02	17,36
Schwarz matt	5384 005	1/5	02	17,36
Grau matt	5384 015	1/5	02	17,36
Edelstahl	5384 600	1/5	02	20,67

Flächenschalter	Best.-Nr.	VE	PS	EUR/Stk
Reinweiß glänzend	5384 112	1/5	02	14,65

**+Optionales Zubehör**

Taster Wippe 2f OneKNX 5173 ..	→	376
Taster Wippe 2f Pfeile OneKNX 5174 ..	→	376
Taster Wippe 2f unbedruckt/Pfeile OneKNX 5175 ..	→	376

- Merkmale**
- Bedienwippen als Ersatz für die mit Symbolen gekennzeichneten Originalwippen.
  - Jeweils universell für die linke und rechte Wippe einsetzbar.

Spezifikation	Best.-Nr.	VE	PS	EUR/Stk
---------------	-----------	----	----	---------

### Tastsensor 4.55 Komfort

#### Merkmale

- Tastsensor 4 Komfort für System 55 für die Bedienung von Gira One Verbrauchern.
- Integrierter Temperatursensor zur Messung der Raumtemperatur.
- Integrierter Luftfeuchtefühler zur Messung der Raumluftfeuchtigkeit.
- Eingang für externen Fernfühler zur Messung der Fußbodentemperatur.
- Tastsensor 4 Komfort kombinationsfähig im Gira System 55.
- Inbetriebnahme der Tastsensoren ab Index 00 mit dem Gira Projekt Assistenten (GPA) Version 5.1.

#### Bedienfunktionen

- Schalten von Verbrauchern, wie z. B. Licht, Steckdose oder Pumpe.
- Licht dimmen.
- Bedienung von Beschattungs- und Lüftungsverbrauchern (Jalousien, Rollläden, Dachfenster, Dachkuppeln und Markisen).
- Komfortable Gruppensteuerung von Schalt-, Dimm-, Beschattungs- sowie Lüftungsverbrauchern.
- Aufrufen von Szenenvarianten.
- Einsatz als Treppenhaustaster zur Aktivierung der Treppenhausfunktion bei Schalt- und Dimmverbrauchern.
- Funktion als Etagenruftaster zusammen mit dem Gira G1
- Steuerung von Sonos Audiogeräten.
- Steuerung von Hue Verbrauchern.
- Steuerung von eNet Verbrauchern.
- Funktion als Tür- oder Garagentoröffner.
- Boost-Funktion.

#### Bedienkonzept waagerechter Einbau (Bedienung über die linke / rechte Taste)

- Schaltfunktion: linke Taste: umschalten; rechte Taste: umschalten
- Dimmfunktion kurze Betätigung: linke Taste: umschalten; rechte Taste: umschalten
- Dimmfunktion lange Betätigung: linke Taste: dunkler; rechte Taste: heller
- Beschattungsfunktion: linke Taste: herunterfahren; rechte Taste: herauffahren
- Szenenfunktion: linke Taste: Szenenvariante 2; rechte Taste: Szenenvariante 1
- Treppenhausfunktion: linke / rechte Taste: einschalten
- Garagentorfunktion: linke / rechte Taste: Impuls / steigende Flanke
- Türöffnerfunktion: linke / rechte Taste: Impuls / steigende Flanke
- Sonos-Audiosteuerung: linke Taste: Play Favorit 1; rechte Taste: Play / Pause
- Etagenruf (G1): : linke / rechte Taste: Etagenruf auslösen
- Boost: linke Taste: umschalten; rechte Taste: umschalten

#### Bedienkonzept senkrechter Einbau (Bedienung über Taste oben / unten)

- Schaltfunktion: Taste oben: umschalten; Taste unten: umschalten
- Dimmfunktion kurze Betätigung: Taste oben: umschalten; Taste unten: umschalten
- Dimmfunktion lange Betätigung: Taste oben: heller; Taste unten: dunkler
- Beschattungsfunktion: Taste oben: herauffahren; Taste unten: herunterfahren
- Szenenfunktion: Taste oben: Szenenvariante 1; Taste unten: Szenenvariante 2
- Treppenhausfunktion: Taste oben / unten: einschalten
- Garagentorfunktion: Taste oben / unten: Impuls / steigende Flanke
- Türöffnerfunktion: Taste oben / unten: Impuls / steigende Flanke
- Sonos-Audiosteuerung: Taste oben: Play / Pause; Taste unten: Play Favorit 1
- Etagenruf (G1): : Taste oben / unten Etagenruf auslösen
- Boost: Taste oben: umschalten; Taste unten: umschalten

#### Raumtemperatur

- Temperaturabgleich für den integrierten Temperatursensor.

#### LED-Anzeige

- Helligkeit der Status-LED in fünf Stufen und "Aus" einstellbar.
- Farbe der Status-LED (rot, grün, blau, gelb, cyan, orange, violett, oder weiß) einstellbar.
- Funktionsauswahl der Status-LED je nach Wippenfunktion einstellbar: immer AUS, immer EIN, Betätigungsanzeige oder Statusanzeige

Spezifikation	Best.-Nr.	VE	PS	EUR/Stk
---------------	-----------	----	----	---------

#### Technische Daten

KNX Medium:	TP256
Anschluss KNX:	Anschluss- und Abzweigklemme
Schutzklasse:	III
Einbautiefe:	13,8 mm
Tastenfläche:	55 x 55 mm
Umgebungstemperatur:	-5 °C bis +45 °C

#### Hinweise

- KNX Data Secure kompatibel.
- Der Tastsensor kann waagrecht (Einbaulage "normal") oder senkrecht (Einbaulage "Um -90° gedreht") eingebaut werden.
- Updatefähigkeit über den Gira Projekt Assistenten (GPA).
- Professionelle Beschriftung über den Gira Beschriftungsservice [www.beschriftung.gira.de](http://www.beschriftung.gira.de).

#### Lieferumfang

- Anschluss- und Abzweigklemme für KNX im Lieferumfang enthalten.
- Tragring mit Schrauben im Lieferumfang enthalten.
- Der Tastsensor wird mit einer programmneutralen Inbetriebnahme-Wippe geliefert. Das passende Wippenet zum Schalterprogramm ist separat zu bestellen.

N Neuheit.  
Tastsensor 4.55 Komfort 1fach für Gira One und KNX



mit Inbetriebnahme-Wippe

5041 00 1/5 46 141,77

#### + Notwendiges Zubehör

Einen der nachstehenden Artikel:

- Wippenet 1f Tastsens.4.70 **5751** ..
- Wippenet 1f indiv. Tastsens.4.70 **5761** ..
- Wippenet 1f BSF Tastsens.4.70 **5771** ..

#### + Optionales Zubehör

Fernfühler **1493 00**

N Neuheit.  
Tastsensor 4.55 Komfort 2fach für Gira One und KNX



mit Inbetriebnahme-Wippe

5042 00 1/5 46 159,49

#### + Notwendiges Zubehör

- Wippenet 2f Tastsens.4.70 **5752** ..
- Wippenet 2f indiv. Tastsens.4.70 **5762** ..
- Wippenet 2f BSF Tastsens.4.70 **5772** ..

#### + Optionales Zubehör

Fernfühler **1493 00**

Spezifikation Best.-Nr. VE PS EUR/Stk

N Neuheit.  
Tastsensor 4.55 Komfort 3fach für Gira One und KNX



mit Inbetriebnahme-Wippe  
5043 00 1/5 46 169,91

**+ Notwendiges Zubehör**  
Wippenset 3f Tastsens.4.55 5753 ..  
Wippenset 3f indiv. Tastsens.4.55 5763 ..  
Wippenset 3f BSF Tastsens.4.55 5773 ..

**+ Optionales Zubehör**  
Fernfühler 1493 00

**Wippensets für 4.55**

N Neuheit.  
Wippenset 1fach für Tastsensor 4.55



Cremeweiß glänzend	5751 01	1 06	9,39
Reinweiß glänzend	5751 03	1 06	9,39
Reinweiß seidenmatt	5751 27	1 06	9,39
Anthrazit	5751 28	1 06	11,46
Farbe Alu	5751 26	1 06	11,46
Schwarz matt	5751 005	1 06	11,46
Grau matt	5751 015	1 06	11,46
Edelstahl	5751 600	1 06	19,81

**+ Notwendiges Zubehör**  
Tastsens.4.55 Komfort 1f OneKNX 5041 00

N Neuheit.  
Wippenset 2fach für Tastsensor 4.55



Cremeweiß glänzend	5752 01	1 06	14,60
Reinweiß glänzend	5752 03	1 06	14,60
Reinweiß seidenmatt	5752 27	1 06	14,60
Anthrazit	5752 28	1 06	18,76
Farbe Alu	5752 26	1 06	18,76
Schwarz matt	5752 005	1 06	18,76
Grau matt	5752 015	1 06	18,76
Edelstahl	5752 600	1 06	35,45

**+ Notwendiges Zubehör**  
Tastsens.4.55 Komfort 2f OneKNX 5042 00

Spezifikation Best.-Nr. VE PS EUR/Stk

N Neuheit.  
Wippenset 3fach für Tastsensor 4.55



Cremeweiß glänzend	5753 01	1 06	19,81
Reinweiß glänzend	5753 03	1 06	19,81
Reinweiß seidenmatt	5753 27	1 06	19,81
Anthrazit	5753 28	1 06	26,06
Farbe Alu	5753 26	1 06	26,06
Schwarz matt	5753 005	1 06	26,06
Grau matt	5753 015	1 06	26,06
Edelstahl	5753 600	1 06	51,08

**+ Notwendiges Zubehör**  
Tastsens.4.55 Komfort 3f OneKNX 5043 00

N Neuheit.  
Wippenset 1fach individuell für Tastsensor 4.55



Cremeweiß glänzend	5761 01	1 06	19,81
Reinweiß glänzend	5761 03	1 06	19,81
Reinweiß seidenmatt	5761 27	1 06	19,81
Anthrazit	5761 28	1 06	21,89
Farbe Alu	5761 26	1 06	21,89
Schwarz matt	5761 005	1 06	21,89
Grau matt	5761 015	1 06	21,89
Edelstahl	5761 600	1 06	30,23

**+ Notwendiges Zubehör**  
Tastsens.4.55 Komfort 1f OneKNX 5041 00

N Neuheit.  
Wippenset 2fach individuell für Tastsensor 4.55



Cremeweiß glänzend	5762 01	1 06	35,45
Reinweiß glänzend	5762 03	1 06	35,45
Reinweiß seidenmatt	5762 27	1 06	35,45
Anthrazit	5762 28	1 06	39,61
Farbe Alu	5762 26	1 06	39,61
Schwarz matt	5762 005	1 06	39,61
Grau matt	5762 015	1 06	39,61
Edelstahl	5762 600	1 06	56,30

**+ Notwendiges Zubehör**  
Tastsens.4.55 Komfort 2f OneKNX 5042 00

Gira One

Spezifikation Best.-Nr. VE PS EUR/Stk

N Neuheit.  
Wippenset 3fach individuell für Tastsensor 4.55



Cremeweiß glänzend	5763 01	1 06	51,08
Reinweiß glänzend	5763 03	1 06	51,08
Reinweiß seidenmatt	5763 27	1 06	51,08
Anthrazit	5763 28	1 06	57,33
Farbe Alu	5763 26	1 06	57,33
Schwarz matt	5763 005	1 06	57,33
Grau matt	5763 015	1 06	57,33
Edelstahl	5763 600	1 06	82,36

**+ Notwendiges Zubehör**  
Tastsens.4.55 Komfort 3f OneKNX **5043 00**

N Neuheit.  
Wippenset 1fach mit Beschriftungsfeld für Tastsensor 4.55



Klar / Cremeweiß glänzend	5771 01	1 06	7,30
Klar / Reinweiß glänzend	5771 03	1 46	7,30
Klar / Reinweiß seidenmatt	5771 27	1 06	7,30
Klar / Anthrazit	5771 28	1 06	9,39
Klar / Farbe Alu	5771 26	1 06	9,39
Klar / Schwarz matt	5771 005	1 06	9,39
Klar / Grau matt	5771 015	1 06	9,39

**+ Notwendiges Zubehör**  
Tastsens.4.55 Komfort 1f OneKNX **5041 00**

**+ Optionales Zubehör**  
Beschriftungsbögen Tastsens.4.55 **5790 00** → 224

Wippenset 2fach mit Beschriftungsfeld für Tastsensor 4.55



Klar / Cremeweiß glänzend	5772 01	1 06	10,42
Klar / Reinweiß glänzend	5772 03	1 46	10,42
Klar / Reinweiß seidenmatt	5772 27	1 06	10,42
Klar / Anthrazit	5772 28	1 06	14,60
Klar / Farbe Alu	5772 26	1 06	14,60
Klar / Schwarz matt	5772 005	1 06	14,60
Klar / Grau matt	5772 015	1 06	14,60

**+ Notwendiges Zubehör**  
Tastsens.4.55 Komfort 2f OneKNX **5042 00**

**+ Optionales Zubehör**  
Beschriftungsbögen Tastsens.4.55 **5790 00** → 224

Spezifikation Best.-Nr. VE PS EUR/Stk

Wippenset 3fach mit Beschriftungsfeld für Tastsensor 4.55



Klar / Cremeweiß glänzend	5773 01	1 06	13,55
Klar / Reinweiß glänzend	5773 03	1 46	13,55
Klar / Reinweiß seidenmatt	5773 27	1 06	13,55
Klar / Anthrazit	5773 28	1 06	19,81
Klar / Farbe Alu	5773 26	1 06	19,81
Klar / Schwarz matt	5773 005	1 06	19,81
Klar / Grau matt	5773 015	1 06	19,81

**+ Notwendiges Zubehör**  
Tastsens.4.55 Komfort 3f OneKNX **5043 00**

**+ Optionales Zubehör**  
Beschriftungsbögen Tastsens.4.55 **5790 00** → 224



Spezifikation Best.-Nr. VE PS EUR/Stk

**Tastensensor 4.95 Komfort**

**Merkmale**

- Tastensensor 4 Komfort für die Bedienung von Gira One Verbrauchern.
- Integrierter Temperatursensor zur Messung der Raumtemperatur.
- Integrierter Luftfeuchtefühler zur Messung der Raumluftfeuchtigkeit.
- Eingang für externen Fernfühler zur Messung der Fußbodentemperatur.
- Tastensensor 4 Komfort in den Abmessungen 95 x 95 mm.
- Inbetriebnahme der Tastensensoren ab Index 01 mit dem Gira Projekt Assistent (GPA) Version 5.1.

**Bedienfunktionen**

- Schalten von Verbrauchern, wie z. B. Licht, Steckdose oder Pumpe.
- Licht dimmen.
- Bedienung von Beschattungs- und Lüftungsverbrauchern (Jalousie, Rollläden, Dachfenstern, Dachkuppel und Markise).
- Komfortable Gruppensteuerung von Schalt-, Dimm-, Beschattungs- sowie Lüftungsverbrauchern.
- Aufrufen von Szenenvarianten.
- Einsatz als Treppenhaustaster zur Aktivierung der Treppenhausfunktion bei Schalt- und Dimmverbrauchern.
- Funktion als Etagenruftaster zusammen mit dem Gira G1.
- Steuerung von Sonos Audiogeräten.
- Steuerung von Hue Verbrauchern.
- Steuerung von eNet Verbrauchern.
- Funktion als Tür- oder Garagentoröffner.
- Boost-Funktion.

**Bedienkonzept**

- Waagerechter Einbau (Bedienung über die linke / rechte Taste)
- Schaltfunktion: linke Taste: umschalten; rechte Taste: umschalten
- Dimmfunktion kurze Betätigung: linke Taste: umschalten; rechte Taste: umschalten
- Dimmfunktion lange Betätigung: linke Taste: dunkler; rechte Taste: heller
- Beschattungsfunktion: linke Taste: herunterfahren; rechte Taste: herauffahren
- Szenenfunktion: linke Taste: Szenenvariante 2; rechte Taste: Szenenvariante 1
- Treppenhausfunktion: linke / rechte Taste: einschalten
- Garagentorfunktion: linke / rechte Taste: Impuls / steigende Flanke
- Türöffnerfunktion: linke / rechte Taste: Impuls / steigende Flanke
- Sonos-Audiosteuerung: linke Taste: Play Favorit 1; rechte Taste: Play / Pause
- Etagenruf (G1): : linke / rechte Taste: Etagenruf auslösen
- Boost: linke Taste: umschalten; rechte Taste: umschalten

**Raumtemperatur**

- Temperaturabgleich für den integrierten Temperatursensor.

**LED-Anzeige**

- Helligkeit der Status-LED in fünf Stufen und "Aus" einstellbar.
- Farbe der Status-LED (rot, grün, blau, gelb, cyan, orange, violett, oder weiß) einstellbar.
- Funktionsauswahl der Status-LED je nach Wippenfunktion einstellbar: immer AUS, immer EIN, Betätigungsanzeige oder Statusanzeige.

**Technische Daten**

KNX Medium:	TP256
Anschluss KNX:	Anschluss- und Abzweigklemme
Schutzklasse:	III
Einbautiefe:	16 mm
Tastenfläche:	95 x 95 mm
Umgebungstemperatur:	-5 °C bis +45 °C

**Hinweise**



- Professionelle Beschriftung über den Gira Beschriftungsservice [www.beschriftung.gira.de](http://www.beschriftung.gira.de).
- KNX Data Secure kompatibel.
- Updatefähigkeit ab dem Index 01 über den Gira Projekt Assistenten (GPA).

**Lieferumfang**

- Anschluss- und Abzweigklemme für KNX im Lieferumfang enthalten.
- Der Tastensensor wird mit einer programmneutralen Inbetriebnahme-Wippe geliefert. Das passende Wippenset zum Schalterprogramm ist separat zu bestellen.

Spezifikation Best.-Nr. VE PS EUR/Stk

N Neuheit.  
Tastensensor 4.95 Komfort 1fach für Gira One und KNX

Weiß	<b>5001 003</b>	1 06	<b>182,35</b>
Anthrazit	<b>5001 028</b>	1 06	<b>182,35</b>



**+ Notwendiges Zubehör**

- **Einen der nachstehenden Artikel:**
- Wippenset 1f Tastens.4.95 **5021 ..**
- Wippenset 1f indiv. Tastens.4.95 **5031 ..**

**+ Optionales Zubehör**

Fernfühler **1493 00** → 402

N Neuheit.  
Tastensensor 4.95 Komfort 2fach für Gira One und KNX

Weiß	<b>5002 003</b>	1 06	<b>203,30</b>
Anthrazit	<b>5002 028</b>	1 06	<b>203,30</b>

**+ Notwendiges Zubehör**

- **Einen der nachstehenden Artikel:**
- Wippenset 2f Tastens.4.95 **5022 ..**
- Wippenset 2f indiv. Tastens.4.95 **5032 ..**

**+ Optionales Zubehör**

Fernfühler **1493 00** → 402

N Neuheit.  
Tastensensor 4.95 Komfort 4fach für Gira One und KNX



Weiß	<b>5004 003</b>	1 06	<b>224,25</b>
Anthrazit	<b>5004 028</b>	1 06	<b>224,25</b>

**+ Notwendiges Zubehör**

- **Einen der nachstehenden Artikel:**
- Wippenset 4f Tastens.4.95 **5024 ..**
- Wippenset 4f indiv. Tastens.4.95 **5034 ..**

**+ Optionales Zubehör**

Fernfühler **1493 00** → 402

Spezifikation Best.-Nr. VE PS EUR/Stk

Wippensets für 4.95

Wippenset 1fach für Tastsensor 4.95

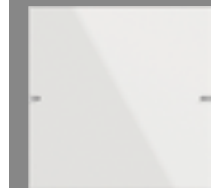

Aluminium Reinweiß glänzend (lackiert)	5021 903	1 06	73,94
Aluminium Reinweiß seidenmatt (lackiert)	5021 927	1 06	73,94
Aluminium Anthrazit (lackiert)	5021 928	1 06	73,94
Aluminium (eloxiert)	5021 17	1 06	61,61
Aluminium Schwarz matt (lackiert)	5021 905	1 06	73,94
Aluminium Grau matt (lackiert)	5021 915	1 06	73,94
Aluminium Schwarz (eloxiert)	5021 126	1 06	61,61
Bronze	5021 38	1 06	129,38
Glas Weiß	5021 12	1 06	61,61
Glas Schwarz	5021 05	1 06	61,61
Edelstahl	5021 219	1 06	110,89

+ Notwendiges Zubehör

Einen der nachstehenden Artikel:

- Tastsens.4.95 Komfort 1f OneKNX 5001 ..
- Tastsens.4.95 24 V 1f 5051 ..

Spezifikation Best.-Nr. VE PS EUR/Stk

Wippenset 4fach für Tastsensor 4.95



Aluminium Reinweiß glänzend (lackiert)	5024 903	1 06	160,17
Aluminium Reinweiß seidenmatt (lackiert)	5024 927	1 06	160,17
Aluminium Anthrazit (lackiert)	5024 928	1 06	160,17
Aluminium (eloxiert)	5024 17	1 06	110,89
Aluminium Schwarz matt (lackiert)	5024 905	1 06	160,17
Aluminium Grau matt (lackiert)	5024 915	1 06	160,17
Aluminium Schwarz (eloxiert)	5024 126	1 06	110,89
Bronze	5024 38	1 06	295,71
Glas Weiß	5024 12	1 06	110,89
Glas Schwarz	5024 05	1 06	110,89
Edelstahl	5024 219	1 06	221,79

+ Notwendiges Zubehör

Einen der nachstehenden Artikel:

- Tastsens.4.95 Komfort 4f OneKNX 5004 ..
- Tastsens.4.95 24 V 4f 5054 ..

Wippenset 2fach für Tastsensor 4.95

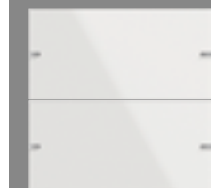

Aluminium Reinweiß glänzend (lackiert)	5022 903	1 06	104,73
Aluminium Reinweiß seidenmatt (lackiert)	5022 927	1 06	104,73
Aluminium Anthrazit (lackiert)	5022 928	1 06	104,73
Aluminium (eloxiert)	5022 17	1 06	80,09
Aluminium Schwarz matt (lackiert)	5022 905	1 06	104,73
Aluminium Grau matt (lackiert)	5022 915	1 06	104,73
Aluminium Schwarz (eloxiert)	5022 126	1 06	80,09
Bronze	5022 38	1 06	184,83
Glas Weiß	5022 12	1 06	80,09
Glas Schwarz	5022 05	1 06	80,09
Edelstahl	5022 219	1 06	147,85

+ Notwendiges Zubehör

Einen der nachstehenden Artikel:

- Tastsens.4.95 Komfort 2f OneKNX 5002 ..
- Tastsens.4.95 24 V 2f 5052 ..

Wippenset 1fach individuell für Tastsensor 4.95

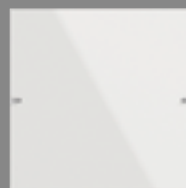

Aluminium Reinweiß glänzend (lackiert)	5031 903	1 06	80,18
Aluminium Reinweiß seidenmatt (lackiert)	5031 927	1 06	80,18
Aluminium Anthrazit (lackiert)	5031 928	1 06	80,18
Aluminium (eloxiert)	5031 17	1 06	68,37
Aluminium Schwarz matt (lackiert)	5031 905	1 06	80,18
Aluminium Grau matt (lackiert)	5031 915	1 06	80,18
Aluminium Schwarz (eloxiert)	5031 126	1 06	68,37
Bronze	5031 38	1 06	133,28
Glas Schwarz	5031 05	1 06	68,37
Edelstahl	5031 219	1 06	115,58

+ Notwendiges Zubehör

Einen der nachstehenden Artikel:

- Tastsens.4.95 Komfort 1f OneKNX 5001 ..
- Tastsens.4.95 24 V 1f 5051 ..

Spezifikation Best.-Nr. VE PS EUR/Stk



Spezifikation	Best.-Nr.	VE	PS	EUR/Stk
Aluminium Reinweiß glänzend (lackiert)	<b>5032 903</b>	1	06	<b>113,12</b>
Aluminium Reinweiß seidenmatt (lackiert)	<b>5032 927</b>	1	06	<b>113,12</b>
Aluminium Anthrazit (lackiert)	<b>5032 928</b>	1	06	<b>113,12</b>
Aluminium (eloxiert)	<b>5032 17</b>	1	06	<b>89,52</b>
Aluminium Schwarz matt (lackiert)	<b>5032 905</b>	1	06	<b>113,12</b>
Aluminium Grau matt (lackiert)	<b>5032 915</b>	1	06	<b>113,12</b>
Aluminium Schwarz (eloxiert)	<b>5032 126</b>	1	06	<b>89,52</b>
Bronze	<b>5032 38</b>	1	06	<b>195,74</b>
Glas Schwarz	<b>5032 05</b>	1	06	<b>89,52</b>
Edelstahl	<b>5032 219</b>	1	06	<b>160,34</b>

**+ Notwendiges Zubehör**

Einen der nachstehenden Artikel:  
Tastsens.4.95 Komfort 2f OneKNX **5002** ..  
Tastsens.4.95 24 V 2f **5052** ..



Spezifikation	Best.-Nr.	VE	PS	EUR/Stk
Aluminium Reinweiß glänzend (lackiert)	<b>5034 903</b>	1	06	<b>190,84</b>
Aluminium Reinweiß seidenmatt (lackiert)	<b>5034 927</b>	1	06	<b>190,84</b>
Aluminium Anthrazit (lackiert)	<b>5034 928</b>	1	06	<b>190,84</b>
Aluminium (eloxiert)	<b>5034 17</b>	1	06	<b>143,64</b>
Aluminium Schwarz matt (lackiert)	<b>5034 905</b>	1	06	<b>190,84</b>
Aluminium Grau matt (lackiert)	<b>5034 915</b>	1	06	<b>190,84</b>
Aluminium Schwarz (eloxiert)	<b>5034 126</b>	1	06	<b>143,64</b>
Bronze	<b>5034 38</b>	1	06	<b>320,66</b>
Glas Schwarz	<b>5034 05</b>	1	06	<b>143,64</b>
Edelstahl	<b>5034 219</b>	1	06	<b>249,86</b>

**+ Notwendiges Zubehör**

Einen der nachstehenden Artikel:  
Tastsens.4.95 Komfort 4f OneKNX **5004** ..  
Tastsens.4.95 24 V 4f **5054** ..

Spezifikation	Best.-Nr.	VE	PS	EUR/Stk
---------------	-----------	----	----	---------

### Displays / Gira G1

Der Gira G1 ist ein multifunktionales Raumbediengerät zur Visualisierung und Bedienung vielfältiger Gebäudefunktionen. Zum Einsatz im Gira One System und im Gira Türkommunikationssystem. Der jeweilige Funktionsumfang hängt von der verwendeten Firmware ab.

Den genauen Funktionsumfang entnehmen Sie bitte dem Gira Onlinekatalog sowie der technischen Gerätedokumentation.

#### Merkmale

- Die Bedienung erfolgt über ein gestenfähiges Multitouchdisplay.
- Anbindung und Kommunikation ist variantenabhängig über LAN oder WLAN.
- Integrierter Lautsprecher.
- Integriertes Mikrofon mit Echokompensation.

#### Einsatzmöglichkeiten und Kombinationen

- Der Gira G1 als multifunktionales Raumbediengerät stellt folgende Funktionen bzw. Kombinationen von Funktionen zur Verfügung:
- Gira One Client.
- Wohnungsstation Video.

#### Gira One Server-Client

- Konfigurationsabhängig kann der Gira G1 in Anlagen mit einem Gira One Server als Client verwendet werden.
- Nach Aktivierung stellt der Gira G1 das Gira Interface der Gira Smart Home App dar. Dabei können bis zu 250 Gira One Verbraucher visualisiert werden.
- Es sind maximal 50 Gira G1 in einem Gira One Projekt möglich.
- Zusätzlich zu den Verbrauchern der Gebäudesteuerung stehen im Gira G1 als Client des Gira One Servers die folgenden Funktionen zur Verfügung:
  - Direktfunktion.
  - Gira Türkommunikation.
  - Onlinewetterdienst.

#### Technische Daten

##### Leistungsaufnahme

- Maximal: 7 W
- Typisch: 4 W
- Minimum: 2 W

##### Spannungsversorgung

- PoE-Leistungsklasse 0: DC 48 V PoE
- LAN-Standard: IEEE 802.3af

##### Anschlussleitung

- Ethernet-Spezifikation: Cat.5<sub>e</sub>, Cat.6, Cat.6<sub>a</sub>, Cat.7

##### Display

- Typ: TFT
- Größe: 15,3 cm (6")
- Anzahl Farben: 16,7 M
- Auflösung: 480 x 800 px (WVGA), 155 ppi
- Helligkeit: 350 cd/m<sup>2</sup>
- Kontrastverhältnis: 1:500
- Betrachtungswinkel: > 80° rundum

##### Näherungssensor

- Reichweite: max. 50 cm
- Erfassungsbereich: 30° horizontal, 30° vertikal

##### Schutzart:

- Schutzart: IP21
- Einbautiefe: 32 mm
- Umgebungstemperatur: 0 °C bis +45 °C

##### Abmessungen in mm

- Gira G1 (inkl. UP-Netzteil): B 97 H 168 T 47
- Gira G1 (ohne UP-Netzteil): B 97 H 168 T 15
- Montagehöhe: B - H 1500 T -

#### Hinweise

- Nur zur Verwendung im Innenbereich geeignet.
- Empfohlene Montagehöhe: 150 cm ab Fußboden.
- Die Montage erfolgt auf eine tiefe Gerätedose (Empfehlung Elektronikdose bei LAN-Anschluss).
- Als Wohnungsstation nutzbar in Verbindung mit TKS-IP-Gateway.
- Bitte beachten Sie bei der Planung der Anlage die technischen Informationen zur Netzwerkplanung in der Gerätedokumentation.
- Updatefähigkeit über den Gira Projekt Assistenten (GPA).
- Für die Montage des Unterputz-Anschlussmoduls PoE wird die Verwendung einer Elektronikdose empfohlen.
- Es wird ein handelsüblicher PoE-fähiger Switch bzw. Router oder ein PoE-Injector benötigt.

Spezifikation	Best.-Nr.	VE	PS	EUR/Stk
---------------	-----------	----	----	---------

### Gira G1 PoE



Glas Schwarz	2069 05	1	36	1233,34
Glas Weiß	2069 12	1	36	1233,34

#### + Notwendiges Zubehör

#### Zur Integration in ein Gira Türkommunikationssystem

TKS-IP-Gateway (2.Generation) 5 Liz. 2621 97 → 340

#### + Optionales Zubehör

#### Temperaturfühlermodul für Gira G1

Temp.fühlermodul Gira G1 2091 00 → 417

#### Merkmale

- Gira G1 mit Unterputz-Anschlussmodul PoE LAN. Die Spannungsversorgung erfolgt über die Netzwerkleitung (Power-over-Ethernet).
- Datenkommunikation über LAN.

#### Technische Daten

##### Spannungsversorgung

- PoE-Leistungsklasse 0: DC 48 V PoE
- LAN-Standard: IEEE 802.3af
- Anschlussleitung
- Ethernet-Spezifikation: Cat.5<sub>e</sub>, Cat.6, Cat.6<sub>a</sub>, Cat.7
- Einbautiefe: 32 mm

#### Hinweise

- Für die Montage des Unterputz-Anschlussmoduls PoE empfehlen wir die Verwendung einer Elektronikdose.
- Es wird ein handelsüblicher PoE-fähiger Switch bzw. Router oder ein PoE Injector benötigt.

#### Lieferumfang

- Displaymodul, Aufnahmerahmen, Unterputz-Anschlussmodul PoE LAN

### Gira G1 230 V



Glas Schwarz	2067 05	1	36	1233,34
Glas Weiß	2067 12	1	36	1233,34

#### + Notwendiges Zubehör

#### Zur Integration in ein Gira Türkommunikationssystem

TKS-IP-Gateway (2.Generation) 5 Liz. 2621 97 → 340

#### + Optionales Zubehör

#### Temperaturfühlermodul für Gira G1

Temp.fühlermodul Gira G1 2091 00 → 417

#### Merkmale

- Gira G1 mit Unterputz-Anschlussmodul 230 V WLAN.
- Datenkommunikation über WLAN.

#### Technische Daten

- Spannungsversorgung: AC 230 V, 50/60 Hz
- WLAN-Standard: IEEE 802.11b/g/n - 2,4 GHz
- Einbautiefe: 32 mm

#### Lieferumfang

- Displaymodul, Aufnahmerahmen, Unterputz-Anschlussmodul 230 V WLAN

Spezifikation Best.-Nr. VE PS EUR/Stk



Glas Schwarz	2077 05	1	36	1233,34
Glas Weiß	2077 12	1	36	1233,34

**+ Notwendiges Zubehör**

Zur Integration in ein Gira Türkommunikationssystem  
TKS-IP-Gateway (2.Generation) 5 Liz. **2621 97** → 340

**+ Optionales Zubehör**

**Temperaturfühlermodul für Gira G1**  
Temp.fühlermodul Gira G1 **2091 00** → 417

**24-V-Spannungsversorgungen**

Spannungsvers. DC 24 V 300 mA REG	<b>1296 00</b>	→	344
Spannungsvers. DC 24 V 700 mA REG	<b>2570 00</b>	→	344
Spannungsvers. AC 24 V 1 A REG	<b>1024 00</b>	→	477

**Merkmale**

- Gira G1 mit Unterputz-Anschlussmodul 24 V WLAN zum Anschluss an eine geeignete Leitung (z. B. an das zweite Aderpaar der Gira One Busleitung).
- Datenkommunikation über WLAN.

**Technische Daten**

Spannungsversorgung:	AC/DC 10 bis 31 V
WLAN-Standard:	IEEE 802.11b/g/n - 2,4 GHz
Anschlussleitung	
- Aderdurchmesser:	0,6 - 0,8 mm
Einbautiefe:	32 mm

**Hinweise**

- Bei der Dimensionierung der Spannungsversorgung ist unbedingt die gesamte Leistungsaufnahme aller angeschlossenen Verbraucher sowie der Spannungsfall über das Leitungsnetz zu berücksichtigen.

**Lieferumfang**

- Displaymodul, Aufnahmerahmen, Unterputz-Anschlussmodul 24 V WLAN



Schwarz	2091 00	1	36	56,19
---------	---------	---	----	-------

**+ Notwendiges Zubehör**

Einen der nachstehenden Artikel:

Gira G1 PoE	<b>2069 05</b>	→	416
Gira G1 230 V	<b>2067 05</b>	→	416
Gira G1 24 V	<b>2077 05</b>	→	416

**Merkmale**

- Temperaturfühlermodul für den Gira G1 als natives Raumbediengerät für KNX sowie als X1 Client.

**Technische Daten**

Messgenauigkeit:	± 0,5 K
Schutzklasse:	IP20
Abmessungen in mm	
	B 44 H 11 T 6

**Hinweise**

- Wird in den Aufnahmerahmen des Gira G1 eingesteckt.
- Ausschließlich verwendbar mit dem Gira G1 ab Indexstand 09.

Spezifikation Best.-Nr. VE PS EUR/Stk

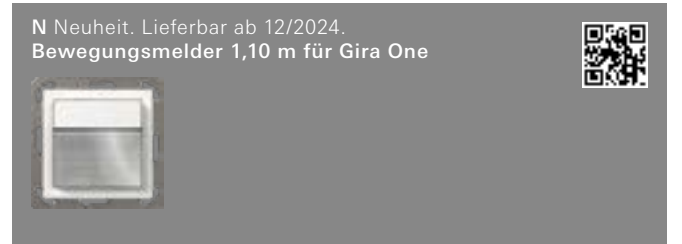

Reinweiß glänzend	<b>2038 03</b>	1	06	152,70
Reinweiß seidenmatt	<b>2038 27</b>	1	06	152,70
Anthrazit	<b>2038 28</b>	1	06	157,79
Schwarz matt	<b>2038 005</b>	1	06	162,88
Grau matt	<b>2038 015</b>	1	06	162,88

**+ Optionales Zubehör**

Adapterr. + Abd. Beweg.m. 1,10 m One **8338 ..** → 500

**Merkmale**

- Bewegungsmelder (mit Passiv-Infrarot-Sensor / PIR) für Gira One.
- Zum automatischen Schalten von Gira One Aktoren in Abhängigkeit von Bewegung und Helligkeit.
- Die Nachlaufzeit der Gira One Verbraucher wird über den jeweiligen Aktorkanal im Gira Projekt Assistenten (GPA) konfiguriert.
- Integrierter Temperatursensor zur Messung der Raumtemperatur.
- Integrierte lokale Taste um Gira One Verbraucher zu steuern: Schalten, Treppenhaus und Szene.
- Inbetriebnahme des Bewegungsmelders mit dem Gira Projekt Assistenten (GPA) Version 5.2.
- Verschlüsselte Datenübertragung zwischen den Gira One Geräten.

**Eigenschaften des Bewegungsmelders**

- Großer Erfassungsbereich (bis zu 238 m<sup>2</sup>)
- Erweiterung des Erfassungsbereichs über zusätzliche Bewegungsmelder.
- Es ist möglich den Erfassungsbereich einzuschränken.
- Es ist möglich die Empfindlichkeit des Sensors zu konfigurieren.
- Gehstestfunktion zur Hilfe bei der Projektierung und Einstellung des PIR-Erfassungsbereichs.
- Mischlichtmessung für Fluoreszenzlampen (FL/PL/ESL), Halogen-/Glühlampen und LEDs geeignet.

**Raumtemperatur**

- Temperaturabgleich für den integrierten Temperatursensor.

**LED-Anzeige**

- Funktionsauswahl der Status-LED: immer AUS, Anzeige von Bewegung.

**Hinweise**

- Updatefähigkeit über den Gira Projekt Assistenten (GPA).
- Der Bewegungsmelder ist nicht für Alarmmeldungen in VdS-konformen Alarmanlagen geeignet.
- KNX Data Secure kompatibel.
- Updatefähigkeit über den Gira Projekt Assistenten (GPA).



Reinweiß glänzend	<b>8338 03</b>	1	06	10,18
Reinweiß seidenmatt	<b>8338 27</b>	1	06	10,18
Anthrazit	<b>8338 28</b>	1	06	12,22
Schwarz matt	<b>8338 005</b>	1	06	12,73
Grau matt	<b>8338 015</b>	1	06	12,73

Spezifikation Best.-Nr. VE PS EUR/Stk

**Tasterschnittstellen Standard**

**Merkmale**

- Eingänge: Anschluss von potentialfreien Kontakten, wie Tastern, Schaltern sowie Reedkontakten oder Rauchwarnmeldern.
- Die Eingänge dienen der Ansteuerung von Gira One Aktoren oder zur Erfassung von Statusinformationen.
- Impulsstrom zur Vermeidung von Kontaktverschmutzung (Bildung einer Oxidschicht) auf den angeschlossenen Kontakten.
- Die Eingänge dienen der Ansteuerung von Gira One Aktoren oder zur Erfassung von Statusinformationen.
- Gemeinsames Bezugspotential für alle Kanäle.
- Je nach Variante zwei, vier oder acht unabhängige Eingänge.
- Inbetriebnahme der Tasterschnittstellen mit Gira Projekt Assistent (GPA) Version 5.2.
- Verschlüsselte Datenübertragung zwischen den Gira One Geräten.

**Binäreingänge**

- Ein- oder Zweiflächenbedienung für Wipptaster konfigurierbar.
- Anschluss von Wipptastern die mit der Funktion zum Schalten, Dimmen, zur Beschattung und Lüftung, zum Szenenaufwurf, Treppenhaus (Bewegungsmelder), Etagenruf mit Gira G1, Garagentor und Türöffner parametrisiert werden.
- Anschluss von potentialfreien Kontakten.
- Komfortable Gruppensteuerung von Schalt-, Dimm-, Beschattungs- sowie Lüftungsverbrauchern.
- Schaltkontaktauswertung von Wind-, Frost-, Helligkeits- oder Regensensoren mit potenzialfreien Relaiskontakten möglich, um Beschattungs- und Lüftungsverbraucher vor Umwelteinflüssen zu schützen.
- Fensterkontaktabfrage und Visualisierung in der Smart Home App: Ein geöffnetes Fenster führt nach Ablauf von 5 Minuten zum Heiz-Betriebsmodus Frostschutz.
- Türkkontaktabfrage und Visualisierung in der Smart Home App: Eine geöffnete Tür führt zum Hochfahren und Sperren der Jalousie oder der Rollläden.
- Abfrage einer Heizen/Kühlen Umschaltung an einer Wärmepumpe, um die aktuelle Betriebsart (Heizen oder Kühlen) an Heizungsregler weiterleiten zu können.
- Schaltkontaktanzeige zur Darstellung eines Kontaktzustands in der Smart Home App.

**Technische Daten**

KNX Medium:	TP256
Ausgangsspannung:	DC 3,3 V SELV
Ausgangsstrom pro Kanal:	max. 3,3 mA
Länge Leitungssatz:	25 cm, verlängerbar auf max. 10 m
Schutzart:	IP20
Schutzklasse:	III
Umgebungstemperatur:	-5°C bis +45°C

**Hinweise**

- KNX Data Secure kompatibel
- Updatefähigkeit über den Gira Projekt Assistenten (GPA).

N Neuheit. Lieferbar ab 12/2024.  
**Tasterschnittstelle 2fach Standard für Gira One und KNX**



**5182 00      1/5 06      45,30**

**+ Optionales Zubehör**

Wipptaster Schließer + N-Kl. <b>3150 00</b>	→	213
Wipptaster Schließer <b>3151 00</b>	→	213
Wipptaster Schließer sMK <b>3152 00</b>	→	214
Wipptaster Wechsler 2f <b>3155 00</b>	→	214
Wipptaster Wechsler <b>3156 00</b>	→	215
Wipptaster 4f Schließer <b>3147 00</b>	→	215

Spezifikation Best.-Nr. VE PS EUR/Stk

**Technische Daten**

Anzahl der Eingänge:	2
Abmessungen (LxBxH):	43,0 x 28,5 x 15,4 mm
Stromaufnahme KNX:	4 bis 7 mA
KNX:	Anschluss- und Abzweigklemme
Eingangslleitung:	Leitungssatz 3-adrig

**Lieferumfang**

- Anschluss- und Abzweigklemme für KNX
- Leitungssatz 3-adrig

N Neuheit. Lieferbar ab 12/2024.  
**Tasterschnittstelle 4fach Standard für Gira One und KNX**



**5184 00      1/5 06      63,12**

**+ Optionales Zubehör**

Wipptaster Schließer + N-Kl. <b>3150 00</b>	→	213
Wipptaster Schließer <b>3151 00</b>	→	213
Wipptaster Schließer sMK <b>3152 00</b>	→	214
Wipptaster Wechsler 2f <b>3155 00</b>	→	214
Wipptaster Wechsler <b>3156 00</b>	→	215
Wipptaster 4f Schließer <b>3147 00</b>	→	215

**Technische Daten**

Anzahl der Eingänge:	4
Abmessungen (LxBxH):	43,0 x 28,5 x 15,4 mm
Stromaufnahme KNX:	4 bis 9 mA
KNX:	Anschluss- und Abzweigklemme
Eingangslleitung:	Leitungssatz 5-adrig

**Lieferumfang**

- Anschluss- und Abzweigklemme für KNX
- Leitungssatz 5-adrig

N Neuheit. Lieferbar ab 12/2024.  
**Tasterschnittstelle 8fach Standard für Gira One und KNX**



**5188 00      1/5 06      101,80**

**+ Optionales Zubehör**

Wipptaster Schließer + N-Kl. <b>3150 00</b>	→	213
Wipptaster Schließer <b>3151 00</b>	→	213
Wipptaster Schließer sMK <b>3152 00</b>	→	214
Wipptaster Wechsler 2f <b>3155 00</b>	→	214
Wipptaster Wechsler <b>3156 00</b>	→	215
Wipptaster 4f Schließer <b>3147 00</b>	→	215

**Technische Daten**

Anzahl der Eingänge:	8
Abmessungen (LxBxH):	43,5 x 35,5 x 15,4 mm
Stromaufnahme KNX:	4 bis 12 mA
KNX:	Anschluss- und Abzweigklemme
Eingangslleitung:	2x Leitungssatz 5-adrig

**Lieferumfang**

- Anschluss- und Abzweigklemme für KNX
- 2x Leitungssatz 5-adrig

Spezifikation	Best.-Nr.	VE	PS	EUR/Stk
---------------	-----------	----	----	---------

**Binäreingänge**

Schaltaktor 1fach 16 A mit Binäreingang 3fach für Gira One und KNX



Unterputz	<b>5061 00</b>	1/5	06	<b>111,98</b>
-----------	----------------	-----	----	---------------

## + Optionales Zubehör

Fernfühler <b>1493 00</b>	→	402
Leckagesensor <b>5068 00</b>	→	476
Betauungssensor <b>5069 00</b>	→	476
EB-Adapter Minigehäuse <b>5429 00</b>	→	447

Funktionsbeschreibung	→	504
-----------------------	---	-----

Schaltaktor 2fach / Jalousieaktor 1fach 16 A mit Binäreingang 3fach für Gira One und KNX



Unterputz	<b>5062 00</b>	1/5	06	<b>132,34</b>
-----------	----------------	-----	----	---------------

## + Optionales Zubehör

Fernfühler <b>1493 00</b>	→	402
Leckagesensor <b>5068 00</b>	→	476
Betauungssensor <b>5069 00</b>	→	476
EB-Adapter Minigehäuse <b>5429 00</b>	→	447

Funktionsbeschreibung	→	505
-----------------------	---	-----

Dimmaktor 1fach 200 W mit Binäreingang 3fach für Gira One und KNX



Unterputz	<b>5065 00</b>	1/5	06	<b>179,91</b>
-----------	----------------	-----	----	---------------

## + Optionales Zubehör

Fernfühler <b>1493 00</b>	→	402
Leckagesensor <b>5068 00</b>	→	476
Betauungssensor <b>5069 00</b>	→	476
EB-Adapter Minigehäuse <b>5429 00</b>	→	447

**Leistungszusätze**

S3000 Uni-LED-Lstg.zusatz REG <b>2383 00</b>	→	242
--	---	-----

Funktionsbeschreibung	→	502
-----------------------	---	-----

Spezifikation	Best.-Nr.	VE PS	EUR/Stk
---------------	-----------	-------	---------

Spezifikation	Best.-Nr.	VE PS	EUR/Stk
---------------	-----------	-------	---------

### Schalt- bzw. Jalousieaktoren

Je nach Parametrierung kann der Aktor als Schaltaktor oder als Jalousieaktor eingesetzt werden. Auch Mischformen aus Schalt- und Jalousieaktor sind möglich. Für die Funktion Jalousieaktor werden zwei benachbarte Relaisausgänge zu einem Jalousieausgang zusammengefasst.

#### Merkmale

- Aktor zum Schalten von Verbrauchern oder zur Steuerung von Jalousie-, Rollladen-, Markisen-, Dachfensterbetrieb.
- Im Jalousiebetrieb werden jeweils die nebeneinanderliegenden Ausgänge (A1/A2, A3/A4...) zu einem Jalousieausgang zusammengefasst.
- Mischbetrieb an einem Aktor (bspw. A1 und A2 Jalousie, A3 und A4 Jalousie, A5 Schalten, A6 Schalten...) möglich.
- Handbedienung der Ausgänge.
- Programmierung und Inbetriebnahme mit dem Gira Projekt Assistenten (GPA) ab Version 5.0.
- Verschlüsselte Datenübertragung zwischen den Gira One Geräten.

#### Beschattungs- und Lüftungsfunktion

- Steuerung von Lamellenjalousien, Rollläden, Markisen, Dachfenstern oder Dachkuppeln.
- Fahrzeiten optional einstellbar.
- Sonnenschutzfunktion mit Behang- oder Lamellenpositionen zu Beginn oder am Ende der Funktion für jeden Ausgang einstellbar.
- Einstellen der Verzögerungszeit zu Beginn oder am Ende des Sonnenscheins.
- Tuchstraffung bei Markisen.
- Bei aktivem Windalarm z. B. mit einer konventionellen Wetterstation mit potenzialfreien Relaisausgängen für Windalarm, fahren die Jalousien hoch und werden automatisch gesperrt. Der Status des Binäreingangs wird zyklisch überwacht.
- Bei aktivem Regenalarm z. B. mit einer konventionellen Wetterstation mit potenzialfreien Relaisausgängen für Regenalarm, fahren Dachfenster oder Dachkuppeln sofort zu und sind automatisch gesperrt. Der Status des Binäreingangs wird zyklisch überwacht.
- Bei aktivem Frostalarm z. B. mit einer konventionellen Wetterstation mit potenzialfreien Relaisausgängen für Frostalarm, werden aktive Fahrten von Rollläden zum Schutz des Rollladenmotors gestoppt und gesperrt. Der Status des Binäreingangs wird zyklisch überwacht.
- Türkontaktabfrage und Visualisierung in der Smart Home App: Eine geöffnete Tür führt zum Hochfahren und Sperren der Jalousie oder der Rollläden.

#### Schaltfunktionen

- Schließer- oder Öffnerbetrieb.
- Einstellen einer Ein- oder Ausschaltverzögerung.
- Treppenhausfunktion, es kann zusätzlich eine Vorwarnzeit eingestellt werden.
- Parametrierung als Schaltfunktion für z. B. Licht oder Steckdosen, als Garagentorfunktion oder Türöffnerfunktion.
- Garagentorfunktion: Die Zeit für das Schließen des Relais ist parametrierbar.
- Türöffnerfunktion: Die Zeit für das Schließen des Relais ist parametrierbar.

#### Technische Daten

Gira One Medium:	Twisted-Pair YCYM 2 x 2 x 0,8
Prüfspannung:	4 kV (KNX/EIB Busleitung)
Nennspannung:	DC 21 bis 32 V SELV
Schaltvermögen:	AC 250 V, 16 A / AC1
Maximaler Einschaltstrom:	800 A (200 µs), 165 A (20 ms)
Strombelastbarkeit	Summe 20 A
benachbarter Ausgänge:	
Anschlussleistung	
- Ohmsche Last:	3000 W
- Kapazitive Last:	16 A, max. 140 µF
- Motoren (Jalousie oder Lüfter):	1380 W
- Glühlampen:	2300 W
- HV-Halogen:	2500 W
- HV-LED-Lampen:	typ. 400 W
- gewickelter Trafo:	1200 VA
- Tronic Trafo:	1500 W
- Leuchtstofflampen, unkompensiert:	1000 VA
- Leuchtstofflampen, Duo-Schaltung:	2300 VA
- Leuchtstofflampen, parallelkompensiert:	1160 VA
- Quecksilberdampflampen unkompensiert:	1000 W
- Quecksilberdampflampen parallelkompensiert:	1160 W
Anschlüsse	
- Gira One Bus:	Anschluss- und Abzweigklemme
- Last:	Schraubklemmen (max. 4 mm <sup>2</sup> oder 2 x 2,5 mm <sup>2</sup> )
Stromaufnahme	
- 5023 00:	4 bis 18 mA
- 5028 00:	4 bis 18 mA
- 5030 00:	4 bis 24 mA

#### Hinweise

- Montage auf DIN-Hutschiene.
- Updatefähigkeit über den Gira Projekt Assistenten (GPA)



#### Lieferumfang

- Anschluss- und Abzweigklemme im Lieferumfang enthalten.



Spezifikation Best.-Nr. VE PS EUR/Stk

Schaltaktor 6fach 16 A / Jalousieaktor 3fach 16 A  
Standard für Gira One und KNX

REG 5023 00 1 66 284,18



+ Optionales Zubehör

Set Phasenschiene 1-p Sch./Jal.akt.16/8f **831300** → 478  
 Set Phasenschiene 1-p Sch./Jal.akt.24/12f **831400** → 478  
 10 x Endkappe Phasenschiene **831500** → 478

Technische Daten

Stromaufnahme  
 - Gira One Bus: 4 bis 18 mA  
 Abmessungen  
 - Teilungseinheiten (TE): 4

Schaltaktor 16fach 16 A / Jalousieaktor 8fach 16 A  
Standard für Gira One und KNX

REG 5028 00 1 66 490,00



+ Optionales Zubehör

Set Phasenschiene 1-p Sch./Jal.akt.16/8f **831300** → 478  
 Set Phasenschiene 1-p Sch./Jal.akt.24/12f **831400** → 478  
 10 x Endkappe Phasenschiene **831500** → 478

Technische Daten

Stromaufnahme  
 - Gira One Bus: 4 bis 18 mA  
 Abmessungen  
 - Teilungseinheiten (TE): 8

Schaltaktor 24fach 16 A / Jalousieaktor 12fach  
16 A Standard für Gira One und KNX

REG 5030 00 1 66 666,42

+ Optionales Zubehör



Set Phasenschiene 1-p Sch./Jal.akt.16/8f **831300** → 478  
 Set Phasenschiene 1-p Sch./Jal.akt.24/12f **831400** → 478  
 10 x Endkappe Phasenschiene **831500** → 478

Technische Daten

Stromaufnahme  
 - Gira One Bus: 4 bis 24 mA  
 Abmessungen  
 - Teilungseinheiten (TE): 12



Spezifikation Best.-Nr. VE PS EUR/Stk

N Neuheit.  
Set Phasenschiene 1-polig für Schaltaktor 16fach /  
Jalousieaktor 8fach, für Gira One und KNX

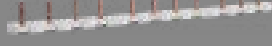

6 Stück Phasenschiene 1-polig, 4 Stück Endkappen  
**8313 00** 1 26 **25,00**

N Neuheit.  
Set Phasenschiene 1-polig für Schaltaktor 24fach /  
Jalousieaktor 12fach, für Gira One und KNX

6 Stück Phasenschiene 1-polig, 4 Stück Endkappen  
**8314 00** 1 26 **35,00**

N Neuheit.  
Set Endkappen für Phasenschiene





10 Stück **8315 00** 1 26 **6,50**

Merkmale

- 10 Stück

Schaltaktor 1fach 16 A mit Binäreingang 3fach für  
Gira One und KNX

Unterputz **5061 00** 1/5 06 **111,98**

+ Optionales Zubehör

Fernfühler **1493 00** → 402  
 Leckagesensor **5068 00** → 476  
 Betauungssensor **5069 00** → 476  
 EB-Adapter Minigehäuse **5429 00** → 447

Merkmale

- Aktor zum Schalten von Verbrauchern.
- 3 Binäreingänge zum Anschluss von konventionellen Schaltern, Tastern und Bewegungsmeldern mit potenzialfreien Kontakten.
- Die Eingänge dienen der Ansteuerung von Gira One Aktoren oder zur Erfassung von Statusinformationen.
- Anschluss eines externen Temperatursensors am Eingang 3.
- Programmierung und Inbetriebnahme mit dem Gira Projekt Assistenten (GPA) ab Version 5.0.
- Verschlüsselte Datenübertragung zwischen den Gira One Geräten.

Schaltfunktionen

- Schließer- oder Öffnerbetrieb.
- Einstellen einer Ein- oder Ausschaltverzögerung.
- Treppenhausfunktion, es kann zusätzlich eine Vorwarnzeit eingestellt werden.
- Parametrierung als Schaltfunktion für z. B. Licht oder Steckdosen, als Garagentorfunktion oder Türöffnerfunktion, sowie als Schaltkontakt zur Übermittlung des Wärmebedarfs an eine Wärmepumpe.
- Garagentorfunktion: Die Zeit für das Schließen des Relais ist parametrierbar.
- Türöffnerfunktion: Die Zeit für das Schließen des Relais ist parametrierbar.

Spezifikation Best.-Nr. VE PS EUR/Stk

**Binäreingänge**

- Ein- oder Zweiflächenbedienung für Wipptaster konfigurierbar.
- Anschluss von Wipptaster die mit der Funktion zum Schalten, Dimmen, Beschattung und Lüftung, Szenenaufwurf, Treppenhaus (Bewegungsmelder), Etagenruf mit Gira G1, Garagentor und Türöffner parametrierbar werden.
- Anschluss von Bewegungs- und Präsenzmeldern mit potenzialfreien Relaisausgängen.
- Komfortable Gruppensteuerung von Schalt-, Dimm-, Beschattungs- sowie Lüftungsverbrauchern.
- Schaltkontaktauswertung von Wind-, Frost-, Helligkeits- oder Regensensoren mit potenzialfreien Relaiskontakten möglich, um Beschattungs- und Lüftungsverbraucher vor Umwelteinflüssen zu schützen.
- Fensterkontaktabfrage und Visualisierung in der Smart Home App: Ein geöffnetes Fenster führt nach Ablauf von 5 Minuten zum Heizbetriebsmodus Frostschutz.
- Türkkontaktabfrage und Visualisierung in der Smart Home App: Eine geöffnete Tür führt zum Hochfahren und Sperren der Jalousie oder der Rollläden.
- Abfrage einer Heizen/Kühlen-Umschaltung an einer Wärmepumpe, um die aktuelle Betriebsart (Heizen oder Kühlen) an Heizungsregler weiterleiten zu können.
- Schaltkontaktanzeige zur Darstellung eines Kontaktzustands in der Smart Home App.
- Konfigurierbare Schalteingänge, die unabhängig parametrierbar werden können.
- Erfassen und Abgleich von Temperaturwerten über Fernfühler (siehe Zubehör) an Eingang 3.

**Technische Daten**

Nennspannung:	DC 21 bis 32 V SELV
Schaltvermögen:	AC 250 V, 16 AX
Maximaler Einschaltstrom:	800 A (200 µs), 165 A (20 ms)
Gira One Medium:	Twisted-Pair (TP), YCYM 2 x 2 x 0,8
Prüfspannung:	4 kV (KNX/EIB Busleitung)
Anschlüsse	
- Gira One Bus:	Anschlussklemmen an Steuerleitung
- Eingänge:	Anschlussklemmen an Steuerleitung
- Last:	Schraubklemmen
Anschlussquerschnitt:	max. 4 mm <sup>2</sup>
Eingänge	
- Anzahl:	3
Eingangsart:	potentialfrei
Abfragespannung	
- Nebenstelleneingänge:	ca. 5 V
Gesamtlänge	
- Nebenstellenleitung:	max. 10 m
Anschlussleistung	
- Ohmsche Last:	2500 W
- Kapazitive Last:	16 A, max. 140 µF
- Motoren (Jalousie oder Lüfter):	1380 W
- Glühlampen:	2300 W
- HV-Halogen:	2300 W
- Leuchtstofflampen, parallelkompensiert:	1160 VA
- HV-LED-Lampen:	typ. 400 W
- gewickelter Trafo:	1200 VA
- Tronic Trafo:	1500 W
- Leuchtstofflampen, unkompensiert:	1000 VA
- Leuchtstofflampen, Duo-Schaltung:	2300 VA
Umgebungstemperatur:	-5 °C bis +45 °C
Stromaufnahme:	5 bis 18 mA

**Hinweise**

- Updatefähigkeit über den Gira Projekt Assistenten (GPA).

Spezifikation Best.-Nr. VE PS EUR/Stk

**Schaltaktor 2fach / Jalousieaktor 1fach 16 A mit Binäreingang 3fach für Gira One und KNX**

Unterputz 5062 00 1/5 06 132,34

**+ Optionales Zubehör**

Fernfühler	1493 00	→	402
Leckagesensor	5068 00	→	476
Betauungssensor	5069 00	→	476
EB-Adapter Minigehäuse	5429 00	→	447

**Merkmale**

- Aktor zum Schalten von Verbrauchern oder zur Steuerung von Jalousie-, Rollladen-, Markisen-, Dachfensterbetrieb.
- Im Jalousiebetrieb werden jeweils die nebeneinanderliegenden Ausgänge (A1/A2) zu einem Jalousieausgang zusammengefasst.
- 3 Binäreingänge zum Anschluss von konventionellen Schaltern, Tastern, und Bewegungsmeldern mit potenzialfreien Kontakten.
- Anschluss eines externen Temperatursüfhlers am Eingang 3.
- Die Eingänge dienen der Ansteuerung von Gira One Aktoren oder zur Erfassung von Statusinformationen.
- Programmierung und Inbetriebnahme mit dem Gira Projekt Assistenten (GPA) ab Version 5.0.
- Verschlüsselte Datenübertragung zwischen den Gira One Geräten.

**Beschattungs- und Lüftungsfunktionen**

- Steuerung von Lamellenjalousien, Rollläden, Markisen, Dachfenstern oder Dachkuppeln.
- Fahrzeiten optional einstellbar.
- Sonnenschutzfunktion mit Behang- oder Lamellenpositionen zu Beginn oder am Ende der Funktion für jeden Ausgang einstellbar.
- Einstellen der Verzögerungszeit zu Beginn oder am Ende des Sonnenscheins.
- Tuchstraffung bei Markisen.
- Bei aktivem Windalarm z. B. mit einer konventionellen Wetterstation mit potenzialfreien Relaisausgängen für Windalarm, fahren die Jalousien hoch und werden automatisch gesperrt. Der Status des Binäreingangs wird zyklisch überwacht.
- Bei aktivem Regenalarm z. B. mit einer konventionellen Wetterstation mit potenzialfreien Relaisausgängen für Regenalarm, fahren Dachfenster oder Dachkuppeln sofort zu und sind automatisch gesperrt. Der Status des Binäreingangs wird zyklisch überwacht.
- Bei aktivem Frostalarm z. B. mit einer konventionellen Wetterstation mit potenzialfreien Relaisausgängen für Frostalarm, werden aktive Fahrten von Rollläden zum Schutz des Rollladenmotors gestoppt und gesperrt. Der Status des Binäreingangs wird zyklisch überwacht.
- Türkkontaktabfrage und Visualisierung in der Smart Home App: Eine geöffnete Tür führt zum Hochfahren und Sperren der Jalousie oder der Rollläden.

**Schaltfunktionen**

- Schließer- oder Öffnerbetrieb.
- Einstellen einer Ein- oder Ausschaltverzögerung.
- Treppenhausfunktion, es kann zusätzlich eine Vorwarnzeit eingestellt werden.
- Parametrierung als Schaltfunktion für z. B. Licht oder Steckdosen, als Garagentorfunktion oder Türöffnerfunktion, sowie als Schaltkontakt zur Übermittlung des Wärmebedarfs an eine Wärmepumpe.
- Garagentorfunktion: Die Zeit für das Schließen des Relais ist parametrierbar.
- Türöffnerfunktion: Die Zeit für das Schließen des Relais ist parametrierbar.

Spezifikation	Best.-Nr.	VE	PS	EUR/Stk
---------------	-----------	----	----	---------

**Binäreingänge**

- Ein- oder Zweiflächenbedienung für Wipptaster konfigurierbar.
- Anschluss von Wipptaster die mit der Funktion zum Schalten, Dimmen, Beschattung & Lüftung, Szenenaufwurf, Treppenhaus (Bewegungsmelder), Etagenruf mit Gira G1, Garagentor und Türöffner parametrierbar werden.
- Anschluss von Bewegungs- und Präsenzmeldern mit potenzialfreien Relaisausgängen.
- Komfortable Gruppensteuerung von Schalt-, Dimm-, Beschattungs- sowie Lüftungsverbrauchern.
- Schaltkontaktauswertung von Wind-, Frost-, Helligkeits- oder Regensensoren mit potenzialfreien Relaiskontakten möglich, um Beschattungs- und Lüftungsverbraucher vor Umwelteinflüssen zu schützen.
- Fensterkontaktabfrage und Visualisierung in der Smart Home App: Ein geöffnetes Fenster führt nach Ablauf von 5 Minuten zum Heizbetriebsmodus Frostschutz.
- Türkkontaktabfrage und Visualisierung in der Smart Home App: Eine geöffnete Tür führt zum Hochfahren und Sperren der Jalousie oder der Rollläden.
- Abfrage einer Heizen/Kühlen-Umschaltung an einer Wärmepumpe, um die aktuelle Betriebsart (Heizen oder Kühlen) an Heizungsregler weiterleiten zu können.
- Schaltkontaktanzeige zur Darstellung eines Kontaktzustands in der Smart Home App.
- Konfigurierbare Schalteingänge, die unabhängig parametrierbar werden können.
- Erfassen und Abgleich von Temperaturwerten über Fernfühler (siehe Zubehör) an Eingang 3.

**Technische Daten**

Nennspannung:	DC 21 bis 32 V SELV
Schaltvermögen:	AC 250 V, 16 AX
Maximaler Einschaltstrom:	800 A (200 µs), 165 A (20 ms)
Gira One Medium:	Twisted-Pair (TP), YCYM 2 x 2 x 0,8
Prüfspannung:	4 kV (KNX/EIB Busleitung)
Anschlüsse	
- Gira One Bus:	Anschlussklemmen an Steuerleitung
- Eingänge:	Anschlussklemmen an Steuerleitung
- Last:	Schraubklemmen
Anschlussquerschnitt:	max. 4 mm <sup>2</sup>
Eingänge	
- Anzahl:	3
Eingangsart:	potentialfrei
Abfragespannung	
- Nebenstelleneingänge:	ca. 5 V
Gesamtlänge	
- Nebenstellenleitung:	max. 10 m
Anschlussleistung	
- Ohmsche Last:	2500 W
- Kapazitive Last:	16 A, max. 140 µF
- Motoren (Jalousie oder Lüfter):	1380 W
- Glühlampen:	2300 W
- HV-Halogen:	2300 W
- Leuchtstofflampen, parallelkompensiert:	1160 VA
- HV-LED-Lampen:	typ. 400 W
- gewickelter Trafo:	1200 VA
- Tronic Trafo:	1500 W
- Leuchtstofflampen, unkompensiert:	1000 VA
- Leuchtstofflampen, Duo-Schaltung:	2300 VA
Umgebungstemperatur:	-5 °C bis +45 °C
Stromaufnahme:	5 bis 18 mA

**Hinweise**

- **Leistungsreduzierung**
- Reduzierung des Schaltstroms pro Gerät (bezogen auf  $\Sigma$  16 A)
  - pro 5 °C Überschreitung von 35 °C 10% Reduzierung
  - bei Einbau in Holz- oder Trockenbauwand 15% Reduzierung
  - Mehrfachkombinationen 20% Reduzierung.
- Updatefähigkeit über den Gira Projekt Assistenten (GPA)

Spezifikation	Best.-Nr.	VE	PS	EUR/Stk
---------------	-----------	----	----	---------

**Dimmaktoren****Dimmaktor 4fach Standard für Gira One und KNX**

4 x 225 W/VA REG	<b>2015 00</b>	1	66	<b>490,34</b>
---------------------	----------------	---	----	---------------

**+ Optionales Zubehör**

<b>Leistungszusätze</b>				
S3000 Uni-LED-Lstg.zusatz REG	<b>2383 00</b>			→ 242

**Merkmale****Funktion im Gira One System**

- Aktor zum Schalten und Dimmen von Glühlampen, HV-Halogenlampen, dimmbaren HV-LED-Lampen, dimmbaren Kompaktleuchtstofflampen, dimmbaren induktiven Trafos mit NV-Halogen- oder NV-LED-Lampen, dimmbaren elektronischen Trafos mit NV-Halogen- oder NV-LED-Lampen.
- Automatische oder manuelle Auswahl des zur Last passenden Dimmprinzips.
- Leerlauf-, kurzschluss- und übertemperatursicher.
- Leistungserweiterung durch Leistungszusätze.
- Handbedienung der Ausgänge.
- Programmierung und Inbetriebnahme mit dem Gira Projekt Assistenten (GPA) ab Version 5.0.
- Verschlüsselte Datenübertragung zwischen den Gira One Geräten.

**Dimmausgänge**

- Minimal- und Maximalhelligkeit einstellbar.
- Einschalten auf letzten Helligkeitswert oder fest eingestellte Einschalthelligkeit.
- Einstellen einer Ein- oder Ausschaltverzögerung.
- Treppenhausfunktion, es kann optional eine Vorwarnzeit und eine Vorwarnhelligkeit eingestellt werden.

**Technische Daten**

Gira One Medium:	Twisted-Pair YCYM 2 x 2 x 0,8
Prüfspannung:	4 kV (KNX/EIB Busleitung)
Nennspannung:	AC 110 bis 230 V, 50/60 Hz
Max. Anschlussleistung (AC 230 V) pro Kanal	
- Glühlampen:	20 bis 225 W
- HV-Halogen:	20 bis 225 W
- gewickelter Trafo:	20 bis 210 VA
- Tronic-Trafo:	20 bis 225 W
- gewickelter Trafo mit NV-LED:	20 bis 100 VA
- elektronischer Trafo mit NV-LED:	typ. 20 bis 200 W
- HV-LED-Lampen:	typ. 1 bis 200 W
- Kompaktleuchtstofflampe:	typ. 20 bis 150 W
Anschlüsse	
- Gira One Bus:	Anschluss- und Abzweigklemme
- Last:	Schraubklemmen
Anschlussquerschnitt:	max. 4 mm <sup>2</sup>
Stromaufnahme:	6 bis 15 mA
Abmessungen	
- Teilungseinheiten (TE):	4

**Hinweise**

- Die maximale Anschlussleistung ist abhängig von der gewählten Betriebsart (Phasen- oder Phasenabschnitt). Nähere Angaben finden Sie in der Gebrauchsanleitung.
- Leistungserweiterung durch Gira Leistungszusätze.
- Montage auf DIN-Hutschiene.
- Updatefähigkeit über den Gira Projekt Assistenten (GPA).

**Lieferumfang**

- Anschluss- und Abzweigklemme im Lieferumfang enthalten.

Spezifikation Best.-Nr. VE PS EUR/Stk



Unterputz **5065 00** 1/5 06 **179,91**

- + Optionales Zubehör**
- Fernfühler **1493 00** → 402
  - Leckagesensor **5068 00** → 476
  - Betauungssensor **5069 00** → 476
  - EB-Adapter Minigehäuse **5429 00** → 447
  - Leistungszusätze**
  - S3000 Uni-LED-Lstg.zusatz REG **2383 00** → 242

### Merkmale

- Aktor zum Schalten und Dimmen von Glühlampen, HV-Halogenlampen, dimmbaren HV-LED-Lampen, dimmbaren Kompaktleuchtstofflampen, dimmbaren induktiven Trafos mit NV-Halogen- oder NV-LED-Lampen, dimmbaren elektronischen Trafos mit NV-Halogen- oder NV-LED-Lampen.
- 3 Binäreingänge zum Anschluss von konventionellen Schaltern, Tastern, und Bewegungsmeldern mit potenzialfreien Kontakten.
- Die Eingänge dienen der Ansteuerung von Gira One Aktoren oder zur Erfassung von Statusinformationen.
- Automatische oder manuelle Auswahl des zur Last passenden Dimmprinzips.
- Leerlauf-, kurzschluss- und übertemperaturesicher.
- Leistungserweiterung durch Leistungszusätze.
- Anschluss eines externen Temperatursensors am Eingang 3 möglich.
- Programmierung und Inbetriebnahme mit dem Gira Projekt Assistenten (GPA) ab Version 5.0.
- Verschlüsselte Datenübertragung zwischen den Gira One Geräten.

### Dimmausgänge

- Minimal- und Maximalhelligkeit einstellbar.
- Einschalten auf letzten Helligkeitswert oder fest eingestellte Einschalthelligkeit.
- Einstellen einer Ein- oder Ausschaltverzögerung.
- Treppenhausfunktion, es kann optional eine Vorwarnzeit und eine Vorwarnhelligkeit eingestellt werden.

### Binäreingänge

- Ein- oder Zweiflächenbedienung für Wipptaster konfigurierbar.
- Anschluss von Wipptaster die mit der Funktion zum Schalten, Dimmen, Beschattung und Lüftung, Szeneaufruf, Treppenhaus (Bewegungsmelder), Etagenruf, Garagentor und Türöffner parametrisiert werden.
- Anschluss von Bewegungs- und Präsenzmeldern mit potenzialfreien Relaisausgängen.
- Komfortable Gruppensteuerung von Schalt-, Dimm-, Beschattungs- sowie Lüftungsverbrauchern.
- Schaltkontaktauswertung von Wind-, Frost-, Helligkeits- oder Regensensoren mit potenzialfreien Relaiskontakten möglich, um Beschattungs- und Lüftungsverbraucher vor Umwelteinflüssen zu schützen.
- Fensterkontaktabfrage und Visualisierung in der Smart Home App: Ein geöffnetes Fenster führt nach Ablauf von 5 Minuten zum Heizbetriebsmodus Frostschutz.
- Türkontaktabfrage und Visualisierung in der Smart Home App: Eine geöffnete Tür führt zum Hochfahren und Sperren der Jalousie oder Rollläden.
- Abfrage einer Heizen/Kühlen-Umschaltung an einer Wärmepumpe, um die aktuelle Betriebsart (Heizen oder Kühlen) an Heizungsregler weiterleiten zu können.
- Schaltkontaktanzeige zur Darstellung eines Kontaktzustands in der Smart Home App.
- Konfigurierbare Schalteingänge, die unabhängig parametrisierbar werden können.
- Erfassen und Abgleich von Temperaturwerten über Fernfühler (siehe Zubehör) an Eingang 3.

Spezifikation Best.-Nr. VE PS EUR/Stk

### Technische Daten

Nennspannung:	DC 21 bis 32 V SELV
Gira One Medium:	Twisted-Pair (TP), YCYM 2 x 2 x 0,8
Prüfspannung:	4 kV (KNX/EIB Busleitung)
Anschlüsse	
- Gira One Bus:	Anschlussklemmen an Steuerleitung
- Eingänge:	Anschlussklemmen an Steuerleitung
- Last:	Schraubklemmen
Anschlussquerschnitt:	max. 4 mm <sup>2</sup>
Eingänge	
- Anzahl:	3
Eingangsart:	potentialfrei
Abfragespannung	
- Nebenstelleneingänge:	ca. 5 V
Gesamtlänge	
- Nebenstellenleitung:	max. 10 m
Max. Anschlussleistung	
- Glühlampen:	20 bis 230 W
- HV-Halogen:	20 bis 230 W
- gewickelter Trafo:	20 bis 210 VA
- Tronic-Trafo:	20 bis 230 W
- gewickelter Trafo mit NV-LED:	20 bis 100 VA
- elektronischer Trafo mit NV-LED:	typ. 20 bis 200 W
- HV-LED-Lampen:	typ. 1 bis 200 W
Umgebungstemperatur:	-5 °C bis +45 °C
Stromaufnahme:	5 bis 18 mA

### Hinweise

- Die maximale Anschlussleistung ist abhängig von der gewählten Betriebsart (Phasen- oder Phasenabschnitt). Nähere Angaben finden Sie in der Gebrauchsanleitung.
- Leistungsreduzierung bei Einbau in Holz- oder Trockenbauwand -15% Mehrfachkombinationen -20%.
- Leistungserweiterung durch Gira Leistungszusätze.
- Updatefähigkeit über den Gira Projekt Assistenten (GPA)

## Heizungsaktor

Heizungsaktor 6fach mit Regler für Gira One und KNX



REG **2139 00** 1 66 **253,48**

### + Optionales Zubehör

- Ventiladapter 1 **1124 00** → 307
- Therm. Stellantrieb 230 V **2169 00** → 306
- Therm. Stellantrieb 24 V **2179 00** → 306

### Merkmale

- Einzelraumregelung möglich durch feste Regler und Ventilausgangspaarung.
- Aktor zum Schalten elektrothermischer Stellantriebe in Heiz- und Kühlsystemen.
- Die Ausgänge sind kurzschluss- und überlastsicher.
- Stellantriebe mit Nennspannung 24 V oder 230 V ansteuerbar.
- Handbedienung der Ausgänge.
- Wärmebedarfsmeldung z. B. an eine Wärmepumpe in Kombination mit Schaltaktor 1fach 16 A mit Binäreingang 3fach (Best. Nr. 5061 00) oder Schaltaktor 2fach / Jalousieaktor 1fach 16 A mit Binäreingang 3fach (Best. Nr. 5062 00)
- Programmierung und Inbetriebnahme mit dem Gira Projekt Assistenten (GPA) ab Version 5.0.
- Verschlüsselte Datenübertragung zwischen den Gira One Geräten.

Spezifikation	Best.-Nr.	VE	PS	EUR/Stk
---------------	-----------	----	----	---------

**Ventilausgänge**

- 6 voneinander unabhängige elektronische Ventilausgänge.
- Ventilansteuerung mit Charakteristik "stromlos geöffnet" oder "stromlos geschlossen" je Ausgang parametrierbar.
- Schutz gegen festsitzende Ventile durch intelligente Ventilspülung mit der Dauer 5 min und einem Zyklus von 1 Woche.
- Boost-Funktion zum schnellen Aufheizen bei Heizkörpern – Verbrauchern (elektrisch oder wassergeführt).

**Raumtemperaturregler**

- 6 unabhängige Regler für Heiz- und Kühlbetrieb, optimiert auf das jeweilige Heiz- und Kühlsystem: Fußbodenheizung (elektrisch oder wassergeführt), Heizkörper (elektrisch oder wassergeführt), Fußbodenkühlung
- Art der Heizreglung einstellbar. Stetige PI-Regelung oder schaltende 2-Punkt-Regelung.
- Betriebsmodi: Komfort, Standby, Nachtabsenkung und Frost-/Hitzeschutz.
- Automatische Wärme-/Kältebedarfsmeldung: Hierbei wertet der Aktor kontinuierlich die Stellgrößen zugeordneter Ausgänge aus und informiert das Gira One System, wenn ein Wärme-/Kältebedarf an einem Ausgang bzw. in einem Heiz-/Kühlkreis besteht. Der verbundene Schaltaktor schließt oder öffnet in Abhängigkeit der Wärme-/Kältebedarfsmeldung sein Relais. Hierdurch lassen sich Brenner- und Kesselsteuerungen, die über geeignete Steuereingänge verfügen, energieeffizient ansteuern (z. B. bedarfsgerechtes Umschalten zwischen Reduzier- und Komfortsollwert in einer zentralen Brennwerttherme oder Wärmepumpen).
- Grenzwertvorgabe für die Fußbodentemperatur.
- Automatische Fenster-auf-Erkennung bei Temperaturabsenkung oder mittels Fensterkontakt inkl. Festlegung der Dauer des Frostschutzes.
- Fensterkontaktabfrage und Visualisierung in der Smart Home App: Ein geöffnetes Fenster führt nach Ablauf von 5 Minuten zum Heizbetriebsmodus Frostschutz.
- Abfrage einer Heizen/Kühlen-Umschaltung z. B. mittels Binäreingang, der den Schaltkontakt einer Wärmepumpe auswertet, um die aktuelle Betriebsart (Heizen oder Kühlen) an Heizungsregler weiterleiten zu können.
- Raumtemperaturmessung über Taster 1fach oder 2fach: Automatische Mittelwertbildung wenn mehrere Taster zur Raumtemperaturmessung dem Ausgang zugeordnet sind.

**Technische Daten**

Gira One Medium:	Twisted-Pair (TP), YCYM 2 x 2 x 0,8
Prüfspannung:	4 kV (KNX/EIB Busleitung)
Ausgänge:	6
Regler:	6
Kontaktart:	Triac
Schaltspannung:	AC 24/230 V, 50/60 Hz
Schaltstrom:	5 bis 160 mA
Einschaltstrom:	max. 1,5 A (2 s)
Anzahl Antriebe pro Ausgang	
- AC 230 V Antriebe:	4
- AC 24 V Antriebe:	2
Anschlussquerschnitt:	max. 4 mm <sup>2</sup>
Umgebungstemperatur:	-5 °C bis +45 °C
Stromaufnahme:	4,5 bis 10 mA
Abmessungen	
- Teilungseinheiten (TE):	4

**Hinweise**

- Updatefähigkeit über den Gira Projekt Assistenten (GPA).

**Lieferumfang**

- Anschluss- und Abweizklemme im Lieferumfang enthalten.

Spezifikation	Best.-Nr.	VE	PS	EUR/Stk
---------------	-----------	----	----	---------

**Windsensor**

**Windsensor Standard**



	<b>0913 00</b>	1	06	<b>324,94</b>
--	----------------	---	----	---------------

**+ Notwendiges Zubehör**

Einen der nachstehenden Artikel

- Schaltaktor 1f 16 A UP Binäreing. 3f **5061 00**
- Schalt-/Jal.aktor 6f/3f 16 A Std **5023 00**
- Dimmaktor 1f 200 W UP Binäreing. 3f **5065 00**

**+ Optionales Zubehör**

**Nebenstelle für**

S3000 Jal.steuereins. + Nebenst.eing.	<b>5414 00</b>	→	245
---------------------------------------	----------------	---	-----

Funktionsbeschreibung	→	477
-----------------------	---	-----

**Zubehör**

**Rauchwarnmelder Dual Q**



Reinweiß glänzend	<b>2336 02</b>	1	03	<b>64,11</b>
-------------------	----------------	---	----	--------------

**+ Optionales Zubehör**

- Relaismodul RWM Dual **2340 00** → 548
- Funk Modul RWM Dual Q **2347 00** → 549

Funktionsbeschreibung	→	548
-----------------------	---	-----

**Relaismodul für Rauchwarnmelder Dual**



	<b>2340 00</b>	1	03	<b>48,60</b>
--	----------------	---	----	--------------

**+ Notwendiges Zubehör**

- RWM Dual Q **2336 02** → 548
- Tasterschnittst. 2f Standard **5182 00** → 474
- Tasterschnittst. 4f Standard **5184 00** → 474
- Tasterschnittst. 8f Standard **5188 00** → 474
- Schaltaktor 1f 16 A UP Binäreing. 3f **5061 00** → 502
- Schalt-/Jal.aktor 2f/1f 16 A UP **5062 00** → 502
- Dimmaktor 1f 200 W UP Binäreing. 3f **5065 00** → 502

**Merkmale**

- Relaismodul für den Rauchwarnmelder Dual Q.
- Abwärtskompatibel, dadurch auch einsetzbar bei Rauchwarnmelder Dual/VdS.
- Möglichkeit zum Anschluss externer Alarmgeber, z. B. Hupe oder Warnleuchte.
- Bei örtlichem oder vernetztem Alarm schaltet das Alarmrelais.
- Bei einer Störung des Rauchwarnmelders, z. B. schwacher Batterie, schaltet das Störrelais.
- Mit dem Relaismodul können Alarm- und Störmeldungen auf andere Signalgeber geschaltet werden.

Spezifikation	Best.-Nr.	VE	PS	EUR/Stk
---------------	-----------	----	----	---------

### Technische Daten

Alarmausgangskontakt:	Wechsler, potenzialfrei
Störausgangskontakt:	Wechsler, potenzialfrei
Schaltspannung:	max. 30 V
Schaltstrom:	max. 1 A

### Hinweise

- Störmeldungen können nur von den Rauchwarnmeldern abgefragt werden, die mit einem Relaismodul bestückt sind.
- Das Relaismodul wird einfach auf die Schnittstelle des Rauchwarnmelders Dual gesteckt. Die Vernetzungsklemmen des Rauchwarnmelders sind bei aufgestecktem Modul weiterhin nutzbar.
- Planungshinweise in Broschüre "Technische Informationen" [www.download.gira.de](http://www.download.gira.de) beachten.

**Anschluss- und Abzweigklemme für Gira One**



<b>0595 00</b>	50 06	<b>1,88</b>
----------------	-------	-------------



### Merkmale

- Steckklemme 2-polig (rot / schwarz) zum Verbinden der Busleitung mit der Unterputz-Busankopplung oder Einbau-/Aufbaugeräten.
- Bis zu vier Leitungen können angesteckt werden.

### Hinweise

- Auch als Abzweigklemme in Gerätedosen einsetzbar.

**Einbauadapter Minigehäuse**

<b>5429 00</b>	1 42	<b>17,93</b>
----------------	------	--------------



### + Notwendiges Zubehör

Schaltaktor 1f 16 A UP Binäreing. 3f <b>5061 00</b>	→	445
Schalt-/Jal.aktor 2f/1f 16 A UP <b>5062 00</b>	→	446
Dimmkaktor 1f 200 W UP Binäreing. 3f <b>5065 00</b>	→	447

### Merkmale

- Aufputz-Gehäuse für Minaktoren und -sender.
- Zur Montage in Zwischendecken, auf der Wand oder auf Hutschienen.

**Betauungssensor**

<b>5069 00</b>	1 06	<b>101,47</b>
----------------	------	---------------

### + Notwendiges Zubehör

<b>Anschluss an die Binäreingänge der folgenden Aktoren</b>		
Schaltaktor 1f 16 A UP Binäreing. 3f <b>5061 00</b>	→	445
Schalt-/Jal.aktor 2f/1f 16 A UP <b>5062 00</b>	→	446
Dimmkaktor 1f 200 W UP Binäreing. 3f <b>5065 00</b>	→	447
Tasterschnittst. 2f Komfort <b>5192 00</b>	→	475
Tasterschnittst. 4f Komfort <b>5194 00</b>	→	476
Tasterschnittst. 8f Komfort <b>5198 00</b>	→	476

### Merkmale



- Erkennen von Kondenswasserbildung.
- Anschluss an geeigneter Auswerteeinheit (siehe Zubehör).
- Montage auf Kühlmittelleitung.

Spezifikation	Best.-Nr.	VE	PS	EUR/Stk
---------------	-----------	----	----	---------

### Technische Daten

Nennspannung:	DC 3,3 V bis 5 V SELV
Stromaufnahme:	typ. 0,5 mA
Anschlussleitung:	2 m
Schutzklasse:	III
Schutzart:	IP67
Umgebungstemperatur:	0 °C bis +50 °C

**Leckagesensor**

<b>5068 00</b>	1 06	<b>101,47</b>
----------------	------	---------------

### + Notwendiges Zubehör

**Anschluss an die Binäreingänge der folgenden Aktoren**

Schaltaktor 1f 16 A UP Binäreing. 3f <b>5061 00</b>	→	445
Schalt-/Jal.aktor 2f/1f 16 A UP <b>5062 00</b>	→	446
Dimmkaktor 1f 200 W UP Binäreing. 3f <b>5065 00</b>	→	447
Tasterschnittst. 2f Komfort <b>5192 00</b>	→	475
Tasterschnittst. 4f Komfort <b>5194 00</b>	→	476
Tasterschnittst. 8f Komfort <b>5198 00</b>	→	476



### Merkmale

- Erkennen von Wassereintrüben und Leckagen.
- Anschluss an geeigneter Auswerteeinheit (siehe Zubehör).
- Montage auf der zu überwachenden Fläche.

### Technische Daten

Nennspannung:	DC 3,3 V bis 5 V SELV
Stromaufnahme:	typ. 0,5 mA
Anschlussleitung:	2 m
Schutzklasse:	III
Schutzart:	IP67
Umgebungstemperatur:	0 °C bis +50 °C

**Fernfühler**

<b>Schwarz</b>	<b>1493 00</b>	1 02	<b>30,78</b>
----------------	----------------	------	--------------

### + Notwendiges Zubehör

**Einen der nachstehenden Artikel:**

S3000 RTR-Eins. + Fühleranschluss <b>5395 00</b>	→	246
Busankoppler 3 externer Fühler <b>2009 00</b>	→	396
Stetigregler Tasterschnittst. 4f KNX <b>2100 ..</b>	→	401
Objektregler Tasterschnittst. 4f KNX <b>2101 ..</b>	→	401
Tastsens.4.95 Komfort 1f OneKNX <b>5001 ..</b>		
Tastsens.4.95 Komfort 2f OneKNX <b>5002 ..</b>		
Tastsens.4.95 Komfort 4f OneKNX <b>5004 ..</b>		
Tastsens.4.55 Komfort 1f OneKNX <b>5041 00</b>		
Tastsens.4.55 Komfort 2f OneKNX <b>5042 00</b>		
Tastsens.4.55 Komfort 3f OneKNX <b>5043 00</b>		
Schaltaktor 1f 16 A UP Binäreing. 3f <b>5061 00</b>	→	445
Schalt-/Jal.aktor 2f/1f 16 A UP <b>5062 00</b>	→	446
Dimmkaktor 1f 200 W UP Binäreing. 3f <b>5065 00</b>	→	447

### Merkmale

- Fernfühler mit 4 m Zuleitung (2 x 0,5 mm<sup>2</sup>), verlängerbar auf 50 m.
- Fühler in Kunststoffkappe mit 7,8 mm Durchmesser und 20 mm Länge.

### Hinweise

- Fernfühler im Fußboden in ein Leerrohr verlegen.

# Funksysteme

512 ——— Gira eNet

532 ——— weitere Funksysteme







# Gira eNet







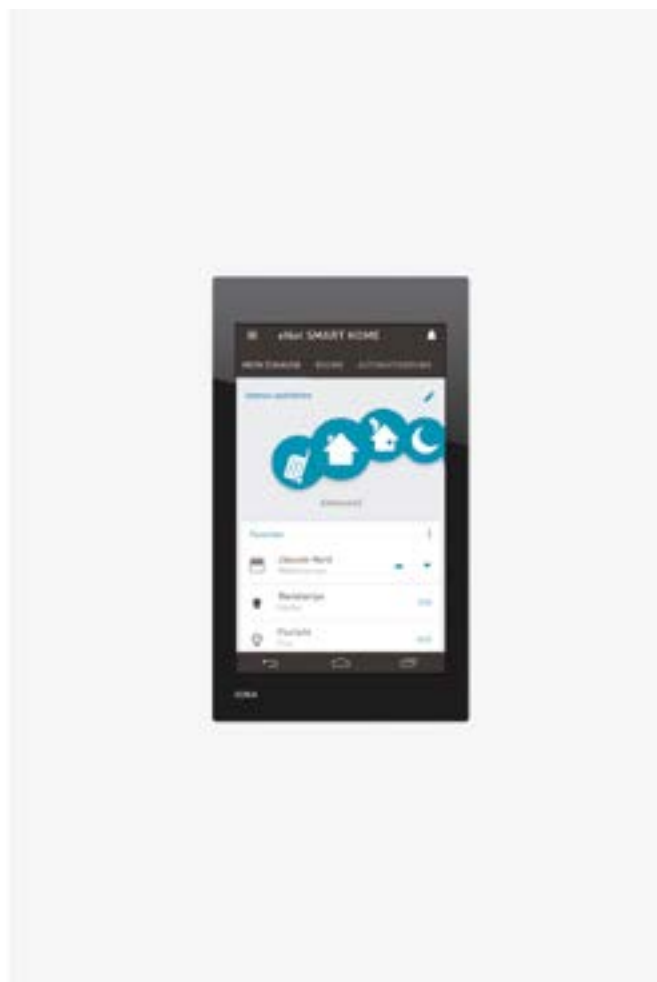



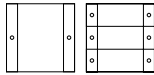
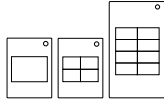
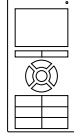









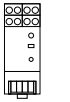

- 518 \_\_\_\_\_ Systemgeräte
- 519 \_\_\_\_\_ Sender
- 521 \_\_\_\_\_ Gira G1
- 522 \_\_\_\_\_ Bedienelemente
- 000 \_\_\_\_\_ Sensoren
- 524 \_\_\_\_\_ Energiesensoren
- 525 \_\_\_\_\_ Aktoren
- 530 \_\_\_\_\_ eNet Allianz mit tado°
- 530 \_\_\_\_\_ Zubehör

## Gira Akademie & Die neue Form des Lernens.

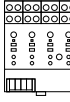
Zu diesen Produkten bietet die Gira Akademie Schulungsinhalte an, weitere Informationen auf [www.akademie.gira.de](http://www.akademie.gira.de)

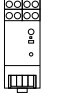

System- und Funktionsübersicht

		Sendefunktionen		
				
		<b>Funk Wandsender System 55</b> 1fach 5331 ..   → 519 3fach 5333 ..   → 519 	<b>Funk Handsender</b> 1fach 5350 10   → 518 2fach 5352 10   → 518 4fach 5354 10   → 518 	<b>Funk Handsender Multi</b> 5355 10   → 610 
Übertragungsquittung		ja	ja	ja
Empfangsfunktionen	Statusanzeige	ja	ja	ja
	<b>Funk Schalt- bzw. Taster 1fach Mini<sup>5)</sup></b> 5423 00   → 524 <b>Funk Schalt- bzw. Taster 1fach Mini potenzialfrei<sup>5)</sup></b> 5424 00   → 524 <b>Funk Schalt- bzw. Taster 2fach Mini<sup>5)</sup></b> 5425 00   → 524 	tasten schalten Szenen	tasten schalten Szenen	tasten schalten Szenen Bediensperre
	<b>Funk Jalousieaktor 1fach Mini<sup>5)</sup></b> 5427 00   → 526 	herauf-/herunterfahren positionieren Szenen	herauf-/herunterfahren positionieren Szenen	herauf-/herunterfahren positionieren Szenen Bediensperre
	<b>Funk Dimmaktor 1fach Mini<sup>5)</sup></b> 5420 00   → 525 	schalten dimmen Szenen	schalten dimmen Szenen	schalten dimmen Szenen Bediensperre
	<b>Funk Steuereinheit 1-10 V 1fach Mini<sup>5)</sup></b> 5421 00   → 525 	schalten dimmen Szenen	schalten dimmen Szenen	schalten dimmen Szenen Bediensperre
	<b>Funk Steuereinheit Dali 1fach Mini<sup>5)</sup></b> 5422 00   → 526 	schalten dimmen Szenen	schalten dimmen Szenen	schalten dimmen Szenen Bediensperre
	<b>Funk Schalt- bzw. Taster 1fach REG<sup>1) 2) 5)</sup></b> 5433 00   → 526 	tasten schalten Szenen	tasten schalten Szenen	tasten schalten Szenen Bediensperre
	<b>Funk Schalt- bzw. Taster 8fach/ Jalousieaktor 4fach REG<sup>1) 2) 5)</sup></b> 5435 00   → 527 	tasten/schalten herauf-/herunterfahren positionieren Szenen	tasten/schalten herauf-/herunterfahren positionieren Szenen	tasten/schalten herauf-/herunterfahren positionieren Szenen/Bediensperre
	<b>Funk Jalousieaktor 1fach REG<sup>1) 2) 5)</sup></b> 5437 00   → 528 	herauf-/herunterfahren positionieren Szenen	herauf-/herunterfahren positionieren Szenen	herauf-/herunterfahren positionieren Szenen Bediensperre
	<b>Funk Dimmaktor 1fach REG<sup>1) 2) 5)</sup></b> 5430 00   → 527 <b>Funk Dimmaktor 4fach REG<sup>1) 2) 5)</sup></b> 5431 00   → 528 	schalten dimmen Szenen	schalten dimmen Szenen	schalten dimmen Szenen Bediensperre













<sup>1)</sup> Benötigt zur Spannungsversorgung: Spannungsversorgung DC 12 V/2 A REG (5319 00), die einen eNet Server oder ein eNet Funk Empfangsmodul REG und bis zu 32 weitere REG-Komponenten versorgt.

<sup>2)</sup> Benötigt zum Empfang von Funktelegrammen einen eNet Server REG (5301 00) oder ein eNet Funk Empfangsmodul REG (5452 00). Ein eNet Server oder eNet Funk Empfangsmodul REG kann bis zu 32 REG-Komponenten mit Funksignalen versorgen.

<sup>3)</sup> Nicht unterstützt werden folgende Funk Bus-Produkte: Funk Controller (0358 18), Funk Präsenzmelder (0318 ..), Funk Raumtemperatursensor (1186 ..), Funk Wächter 180/16 (0826 02), Funk Automatikschalter (1306 ..), Funk Fensterkontakt (2256 ..).



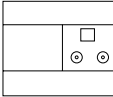





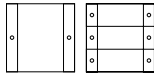
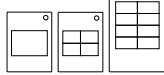
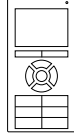

<sup>4)</sup> Nur möglich im System eNet, nicht durchgehend bis in das Funk-Bussystem.  
<sup>5)</sup> Telegrammwiederholung mit Funk Diagnosegerät oder eNet Server aktivierbar.

System- und Funktionsübersicht

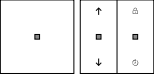
 <b>tado° Heizungssteuerung</b> → 620  	 <b>Funk Bedieneinsatz</b> 5492 xx   → 522 5493 xx   → 522 5494 xx   → 522 5495 xx   → 522   	 <b>Funk Sonnensensor Solar</b> 5461 02   → 523   	 <b>Funk Universalsender 2fach Mini</b> 5453 00   → 520   	 <b>Server REG</b> 5301 00   → 517  
nein	ja		ja	ja
Soll-Temperatur, tado°-Modus	ja		ja	ja
	schalten tasten	Szenen	tasten schalten Szenen	programmieren, visualisieren und bedienen Parametereinstellung Logik- und Schaltuhrfunktionen Repeaterfunktion
	herauf-/herunter- fahren	positionieren	herauf-/herunterfahren positionieren Szenen	programmieren, visualisieren und bedienen Parametereinstellung Logik- und Schaltuhrfunktionen Repeaterfunktion
	schalten dimmen	Szenen	schalten dimmen Szenen	programmieren, visualisieren und bedienen Parametereinstellung Logik- und Schaltuhrfunktionen Repeaterfunktion
	schalten dimmen	Szenen	schalten dimmen Szenen	programmieren, visualisieren und bedienen Parametereinstellung Logik- und Schaltuhrfunktionen Repeaterfunktion
	schalten tasten	Szenen	schalten dimmen Szenen	programmieren, visualisieren und bedienen Parametereinstellung Logik- und Schaltuhrfunktionen Repeaterfunktion
	schalten tasten	Szenen	tasten schalten Szenen	programmieren, visualisieren und bedienen Parametereinstellung Logik- und Schaltuhrfunktionen
	schalten tasten	Szenen positionieren	tasten/schalten herauf-/herunterfahren positionieren Szenen	programmieren, visualisieren und bedienen Parametereinstellung Logik- und Schaltuhrfunktionen
	schalten tasten	positionieren	herauf-/herunterfahren positionieren Szenen	programmieren visualisieren und bedienen Parametereinstellung Logik- und Schaltuhrfunktionen
	schalten dimmen	Szenen	schalten dimmen Szenen	programmieren, visualisieren und bedienen Parametereinstellung Logik- und Schaltuhrfunktionen

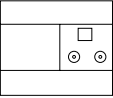
Fortsetzung nächste Seite

## System- und Funktionsübersicht

				
	<b>Sendefunktionen</b>	<b>Funk Wandsender System 55</b> 1fach 5331 ..   → 519 3fach 5333 ..   → 519	<b>Funk Handsender</b> 1fach 5350 10   → 518 2fach 5352 10   → 518 4fach 5354 10   → 518	<b>Funk Handsender Multi</b> 5355 10   → 610
				
	<b>Übertragungsquittung</b>	ja	ja	ja
	<b>Empfangsfunktionen</b>	Status-anzeige	ja	ja
	<b>Funk Bedienaufsatz</b> <sup>5)</sup> <b>Funk Bedienaufsatz (Pfeilsymbole)</b> <sup>5)</sup> 5492 ..   → 522 5493 ..   → 522 5494 ..   → 522 5495 ..   → 522		schalten dimmen herauf-/herunterfahren positionieren Szenen	schalten dimmen herauf-/herunterfahren positionieren Szenen
	<b>Server REG</b> <sup>1) 5)</sup> 5301 00   → 517		programmieren visualisieren Parametereinstellung	Nicht kompatibel ab eNet Server Version 2.0
	<b>tado° Heizungsteuerung</b> → 620		Soll-Temperatur einstellen, tado°-Modus einstellen	Soll-Temperatur einstellen, tado°-Modus einstellen

<sup>1)</sup> Benötigt zur Spannungsversorgung: Spannungsversorgung 12V DC/2 A REG (5319 00),

die einen eNet Server oder ein eNet Funk Empfangsmodul REG und bis zu 32 weitere REG-Komponenten versorgt.













<sup>2)</sup> Benötigt zum Empfang von Funktelegrammen einen eNet Server REG (5301 00) oder ein eNet Funk Empfangsmodul REG (5452 00).  
Ein eNet Server oder eNet Funk Empfangsmodul REG kann bis zu 32 REG-Komponenten mit Funksignalen versorgen.

<sup>3)</sup> Nicht unterstützt werden folgende Funk Bus-Produkte: Funk Controller (0358 18), Funk Präsenzmelder (0318 ..), Funk Raumtemperatursensor (1186 ..), Funk Wächter 180/16 (0826 02), Funk Automatikschalter (1306 ..), Funk Fensterkontakt (2256 ..).

<sup>4)</sup> Nur möglich im System eNet, nicht durchgehend bis in das Funk-Bussystem.

<sup>5)</sup> Telegrammwiederholung mit Funk Diagnosegerät oder eNet Server aktivierbar.

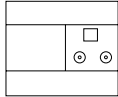
System- und Funktionsübersicht

 <p><b>tado° Heizungssteuerung</b> → 620</p> 	 <p><b>Funk Bedieneinsatz</b> 5492 xx   → 522 5493 xx   → 522 5494 xx   → 522 5495 xx   → 522</p>  	 <p><b>Funk Sonnensensor Solar</b> 5461 02   → 523</p>  	 <p><b>Funk Universalsender 2fach Mini</b> 5453 00   → 520</p>  	 <p><b>Server REG</b> 5301 00   → 517</p> 
<p>nein</p>	<p>ja</p>		<p>ja</p>	<p>ja</p>
<p>Soll-Temperatur, tado°-Modus</p>	<p>ja</p>		<p>ja</p>	<p>ja</p>
		<p>Szenen positionieren</p>	<p>schalten dimmen herauf-/herunterfahren positionieren Szenen</p>	<p>programmieren, visualisieren und bedienen Parametereinstellung Logik- und Schaltuhrfunktionen, Repeaterfunktion</p>
<p>Verbindung des tado° Systems mit eNet über eNet Server Version 2.1</p>	<p>programmieren visualisieren Parametereinstellung Repeaterfunktion</p>	<p>programmieren</p>	<p>programmieren visualisieren Parametereinstellung</p>	
			<p>Soll-Temperatur einstellen, tado°-Modus einstellen</p>	<p>Verbindung des tado° Systems mit eNet über eNet Server Version 2.1</p>

## Systemübersicht eNet und eNet SMART HOME

	eNet ohne eNet Server	eNet SMART HOME mit eNet Server Version ab Version 2.3
<b>Produkte</b>		
eNet Funk Handsender Multi	•	–
eNet Funk Bedienaufsatz	•	•
eNet Funk Wandsender	•	•
eNet Funk Handsender 1- bis 4fach	•	•
eNet Funkaktoren	•	•
eNet Funksensoren	•	•
eNet Funk Repeater	•	•
<b>Manuelle Inbetriebnahme</b>	•	–
<b>Verschlüsselte Kommunikation</b>	–	•
<b>Inbetriebnahme mit eNet SMART HOME connect</b>	–	•
<b>Bedienen mit Smartphone und Tablet</b>		eNet SMART HOME App
<b>Szenen</b>		
Aufrufen	•	•
Werte ändern	•	•
Geräte hinzufügen/entfernen	•	•
<b>Automatikfunktionen</b>		
Wenn-Dann-Regeln	–	•
Zeitsteuerung	–	•
<b>Geräteparameter einstellen</b>		•
<b>Sperrfunktionen</b>	eNet Funk Handsender Multi	•
<b>Schwellwertfunktionen</b>	–	•
<b>Zwangsführung</b>	eNet Funk Handsender Multi	•
<b>Aussperrschutz</b>	eNet Funk Handsender Multi	•
<b>Software aktualisieren</b>	–	•
<b>Projektdateien sichern</b>	–	•
<b>Repeatermodus aktivieren</b>	Push-Button: Funk Diagnosegerät	•
<b>Projekt dokumentieren</b>	–	•
<b>Telegramme aufzeichnen</b>	–	•
<b>Signalqualität messen</b>	(Diagnosegerät erforderlich)	•
<b>Konfigurierbarer Fernzugriff via App</b>	–	•
<b>tado° Heizungssteuerung</b>	–	•
<b>Sprachsteuerung mit Amazon Alexa</b>	–	•
<b>Sprachsteuerung mit Google Assistant</b>	–	•
<b>Kompatibel mit Gira One</b>	–	•

Spezifikation	Best.-Nr.	VE	PS	EUR/Stk
---------------	-----------	----	----	---------

**Systemgeräte**



eNet Server



REG	<b>5301 00</b>	1	25	<b>616,06</b>
-----	----------------	---	----	---------------

+ **Optionales Zubehör**

Funk Zusatzantenne <b>5307 00</b>	→	531
WLAN-Zusatzantenne <b>5308 00</b>	→	531
Gira G1 PoE <b>2069 ..</b>	→	415

**Merkmale**

- Visualisierungsserver eNet SMART HOME.
  - Visualisierung für iOS und Android Smartphones.
  - Visualisierung für iOS und Android Tablets.
  - Visualisierung für Gira G1 mit Türkommunikation und Wetterservice.
  - Visualisierungsfunktionen (Schalten, Dimmen, DALI, Tasten, Jalousie-, Rollläden-, Markisensteuerung, tado°-Heizungsregelung, Szenen, Statusanzeige, Favoriten, Benachrichtigungen).
  - Kompatibel zum Gira One System.
  - Kompatibel zur smarten Heizungssteuerung von tado°.
  - Sprachsteuerung mittels Amazon Alexa und Google Assistant.
  - Einfaches anlegen und Konfiguration von bis zu 34 Szenen mit bis zu 100 Aktionen über die Visualisierung.
  - Einfaches anlegen und Konfiguration von bis zu 100 Zeitschaltuhren mit bis zu 100 Aktionen über die Visualisierung.
  - Einfaches anlegen und Konfiguration von bis zu 32 Wenn-Dann-regeln mit bis zu 32 Bedingungen, Aktionen, Später-Aktionen über die Visualisierung.
  - Gleichzeitiger Zugriff von bis zu 8 Visualisierungsgeräten (Smartphone, Tablet, Gira G1 oder Windows® PC).
  - Bis zu 10 verschiedene Benutzerkonten anlegen.
  - Einfaches Benutzermanagement über eNet SMART HOME Visualisierung.
  - Visualisierung von Energiesensoren.
  - Import / Export von Projektdateien.
  - Einfacher Projektvergleich über eNet SMART HOME connect.
  - Update und Konfiguration von eNet SMART HOME Geräten.
  - Integrierte Telegrammaufzeichnung zur Diagnose.
  - Automatisch generierte Projektdokumentation.
  - Funksender und Funkempfänger für max. 32 eNet Funk Reiheneinbaugeräte (kein eNet Funk Empfangsmodul REG erforderlich).
  - Interne eNet Funkantenne und WLAN-Antenne.
  - Externe eNet Funkantennen und WLAN-Antennen anschließbar.
- Hohe Sicherheit**
- Vollverschlüsselte Funkübertragung (AES-CCM 128 bit) verhindert das Mitlesen durch Dritte.
  - Vollverschlüsselter Fernzugriff über My-eNet-Portal (my.enet-smarthome.com) für IPv4 und IPv6 verhindert das Mitlesen durch Dritte.
  - Vollverschlüsselte Fernwartung über My-eNet-Portal (my.enet-smarthome.com) verhindert das Mitlesen durch Dritte

Spezifikation	Best.-Nr.	VE	PS	EUR/Stk
---------------	-----------	----	----	---------

**Technische Daten**

Nennspannung:	DC 12 V SELV
Stromaufnahme:	400 mA
Leistungsaufnahme	
- Betrieb:	max. 6 W
- Stand-by:	max. 2 W
Umgebungstemperatur:	-5 °C bis +45 °C
IP-Kommunikation	
- LAN:	Ethernet 10/100 Mbit
- WLAN:	2,4 GHz, IEEE 802.11g
IP-Verbindungen:	max. 8
Funkfrequenz:	868,0 bis 868,6 MHz
Reichweite (Freifeld):	ca. 100 m
Datenleitung:	J-Y(St)Y 2x2x0,8
Länge der Datenleitung:	max. 3 m
Anzahl eNet REG-Module:	max. 32
Abmessungen	
- Teilungseinheiten (TE):	6

**Hinweise**

- Die Installation des eNet Servers ist möglichst an einem zentralen Ort (z. B. Erdgeschoss) vorzunehmen, um eine gute Empfangsqualität zu gewährleisten.
- Beim Einbau in Verteilerschrank bzw. Unterverteilung mit Metallgehäuse ist eine Zusatzantenne erforderlich. Die Zusatzantenne ist außerhalb des Metallgehäuses zu platzieren.
- Die Inbetriebnahme des Servers erfolgt mit dem Web-Interface eNet SMART HOME connect. Für die Inbetriebnahme über das Web-Interface muss der Inbetriebnahme-Computer über einen aktuellen Browser (z. B. Mozilla Firefox, Microsoft Internet Explorer, Edge, Safari, Chrome) verfügen.
- Zur Spannungsversorgung im Verteilerschrank wird die Spannungsversorgung benötigt.
- Nicht kompatibel zum Gira Funk-Bussystem.



eNet Funk Empfangsmodul



REG	<b>5452 00</b>	1	42	<b>103,50</b>
-----	----------------	---	----	---------------

**+ Notwendiges Zubehör**

Spannungsvers. DC 12 V 2 A REG <b>5319 00</b>	→	519
---	---	-----

**+ Optionales Zubehör**

Funk Zusatzantenne <b>5307 00</b>	→	531
-----------------------------------	---	-----

**Merkmale**

- Das eNet Funk Empfangsmodul ist ein Funkempfänger für max. 32 eNet Funk Reiheneinbaumodule.
- Betrieb mit Spannungsversorgung.
- Integrierte Antenne.
- Externe Antenne zusätzlich anschließbar bei ungünstigen Einbaubedingungen.

**Technische Daten**

Nennspannung:	DC 12 V SELV
Stromaufnahme:	15 mA
Umgebungstemperatur:	-5 °C bis +45 °C
Funkfrequenz:	868,0 bis 868,6 MHz
Reichweite (Freifeld):	ca. 100 m
Datenleitung:	J-Y(St)Y 2x2x0,8
Länge der Datenleitung:	max. 3 m
Anzahl eNet REG-Module:	max. 32
Abmessungen	
- Teilungseinheiten (TE):	2

**Hinweise**

- Die Funkzulassung gilt für Staaten der EU und EFTA.
- Beim Einbau in Verteilerschrank bzw. Unterverteilung mit Metallgehäuse ist eine Zusatzantenne erforderlich. Die Zusatzantenne ist außerhalb des Metallgehäuses zu platzieren.

Spezifikation Best.-Nr. VE PS EUR/Stk

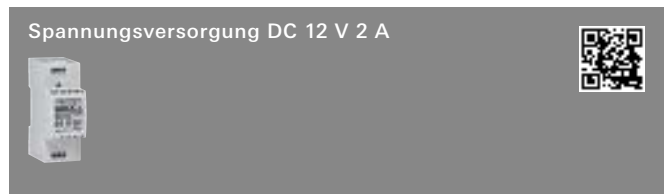

REG **5319 00** 1 42 **74,97**

- + Optionales Zubehör**  
 Server REG **5301 00** → 518  
 Funk Empfangsmodul REG **5452 00** → 518

**Merkmale**  
 - Spannungsversorgung DC 12 V für den eNet Server, eNet Funk Empfangsmodul und Externe Kamera.

**Technische Daten**  
 Nennspannung  
 - primär: AC 100 bis 240 V, 50/60 Hz  
 - sekundär: DC 12 bis 14 V  
 Nennstrom  
 - sekundär: 2 A  
 Ableitstrom: max. 250 µA  
 Umgebungstemperatur: -10 °C bis +50 °C  
 Abmessungen  
 - Teilungseinheiten (TE): 2

**Sender**

**Merkmale**  
 - Die eNet Funksender übertragen Schalt-, Dimm-, und Jalousiefahrbeefehle an entsprechende eNet Funkempfänger.

**Technische Daten**  
 Umgebungstemperatur: -5 °C bis +45 °C  
 Funkfrequenz: 868,0 bis 868,6 MHz  
 Reichweite (Freifeld): ca. 100 m

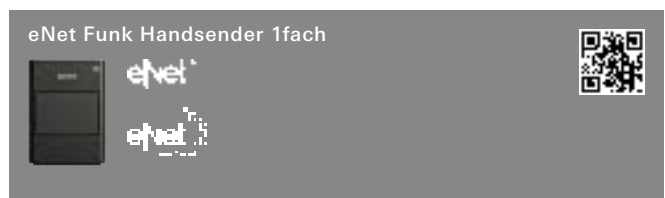

Anthrazit **5350 10** 1 42 **63,96**

**Merkmale**  
 - Eine Taste für einen Kanal.  
 - Status-LED.  
 - Batteriebetriebenes Gerät.

**Mit eNet Server einstellbar:**  
 - Vollverschlüsselte Funkübertragung (AES-CCM) ab eNet Server Software Version 2.0.  
 - Bediensperren.  
 - Szenen Alles-Ein bzw. Alles-Aus oder individuelle Szenen konfigurierbar.  
 - Konfiguration von Szenentaste über eNet SMART HOME App (Wenn-Dann-Regeln) zum Auslösen von Aktionen, Szenen und Zeitschaltuhren.  
 - Update der Gerätesoftware.

**Technische Daten**  
 Nennspannung: DC 3 V  
 Batterie  
 - Typ: CR 2450N  
 - UN-Nr.: 3091  
 Abmessungen in mm B 40,5 H 55 T 15

**Hinweise**  
 - Batterien sind Verbrauchsgüter und müssen regelmäßig ersetzt werden. Bitte beachten Sie die Vorschriften zur Entsorgung von gebrauchten Batterien.

**Lieferumfang**  
 - Batterien sind im Lieferumfang enthalten.

Spezifikation Best.-Nr. VE PS EUR/Stk

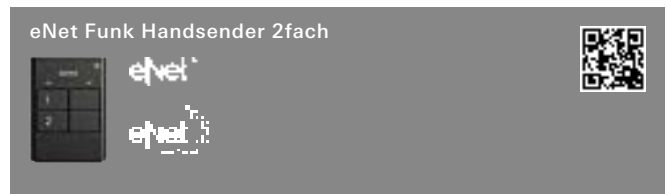

Anthrazit **5352 10** 1 42 **63,96**

**Merkmale**  
 - Jeweils zwei Tasten gehören zu einem Kanal.  
 - Tastenpaare jeweils als Kanal- oder Szenenfunktion einstellbar.  
 - Status-LED.  
 - Batteriebetriebenes Gerät.  
**Mit eNet Server einstellbar:**  
 - Vollverschlüsselte Funkübertragung (AES-CCM) ab eNet Server Software Version 2.0.  
 - Signalisierung des Übertragungsstatus abschaltbar.  
 - Bediensperren.  
 - Szenen Alles-Ein bzw. Alles-Aus, Schwellwertszenen und individuelle Szenen konfigurierbar.  
 - Konfiguration von Szenentaste über eNet SMART HOME App (Wenn-Dann-Regeln) zum Auslösen von Aktionen, Szenen und Zeitschaltuhren.  
 - Update der Gerätesoftware.

**Technische Daten**  
 Nennspannung: DC 3 V  
 Batterie  
 - Typ: CR 2450N  
 - UN-Nr.: 3091  
 Abmessungen in mm B 40,5 H 55 T 15

**Hinweise**  
 - Batterien sind Verbrauchsgüter und müssen regelmäßig ersetzt werden. Bitte beachten Sie die Vorschriften zur Entsorgung von gebrauchten Batterien.

**Lieferumfang**  
 - Batterien sind im Lieferumfang enthalten.

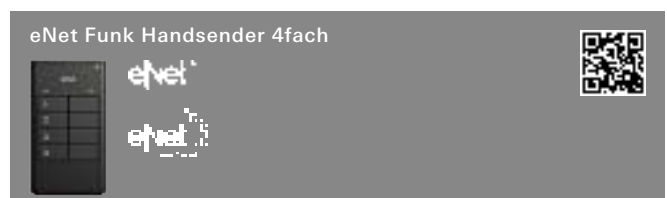

Anthrazit **5354 10** 1 42 **79,96**

**Merkmale**  
 - Jeweils zwei Tasten gehören zu einem Kanal.  
 - Tastenpaare jeweils als Kanal- oder Szenenfunktion einstellbar.  
 - Status-LED.  
 - Batteriebetriebenes Gerät.

**Mit eNet Server einstellbar:**  
 - Vollverschlüsselte Funkübertragung (AES-CCM) ab eNet Server Software Version 2.0.  
 - Signalisierung des Übertragungsstatus abschaltbar.  
 - Bediensperren.  
 - Szenen Alles-Ein bzw. Alles-Aus, Schwellwertszenen und individuelle Szenen konfigurierbar.  
 - Konfiguration von Szenentaste über eNet SMART HOME App (Wenn-Dann-Regeln) zum Auslösen von Aktionen, Szenen und Zeitschaltuhren.  
 - Update der Gerätesoftware.

**Technische Daten**  
 Nennspannung: DC 3 V  
 Batterie  
 - Typ: CR 2450N  
 - UN-Nr.: 3091  
 Abmessungen in mm B 53 H 93 T 15,5



Spezifikation	Best.-Nr.	VE	PS	EUR/Stk
---------------	-----------	----	----	---------

**Hinweise**

- Batterien sind Verbrauchsgüter und müssen regelmäßig ersetzt werden. Bitte beachten Sie die Vorschriften zur Entsorgung von gebrauchten Batterien.

**Lieferumfang**

- Batterien sind im Lieferumfang enthalten.

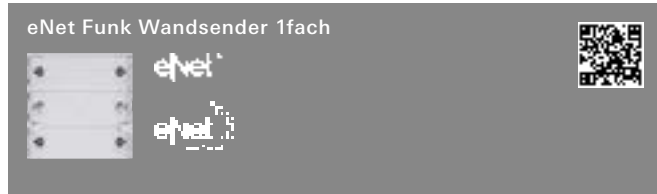

<b>System 55, Wippe mit Beschriftungsfeld</b>				
Klar / Reinweiß glänzend	<b>5331 100</b>	1	42	<b>124,19</b>

<b>System 55 Inbetriebnahme-Wippe</b>				
	<b>5331 00</b>	1	42	<b>124,19</b>

**+ Optionales Zubehör****Wippensets**

Wippenset 1f BSF <b>2131</b> ..	→	388
Wippenset 1f <b>2181</b> ..	→	390
Wippenset 1f beschr. <b>2201</b> ..	→	391

**Befestigung**

Montageplattenset <b>5339 00</b>	→	531
Tragring Kunststoff <b>5338 00</b>	→	531

**Merkmale**

- Problemlose Erweiterung vorhandener Schalterkombinationen.
- Die Montage kann ohne Aufputz-Gehäuse oder Gerätedose erfolgen.
- Auf Wänden kann der Funk Wandsender mittels Schrauben befestigt bzw. auf glatten oder transparenten Oberflächen mit einer Montageplatte aufgeklebt werden.
- Übertragung von Schalt-, Dimm-, Jalousiefahr- und Szenenbefehlen.
- Umschaltfunktion, optimiert für die Ansteuerung von Tastaktoren.
- Wippe als Kanal- oder Szenenfunktion einstellbar.
- 2-farbige LEDs rechts und links der Tasten zur Signalisierung.
- Batteriebetriebenes Gerät.

**Mit eNet Server einstellbar:**

- Vollverschlüsselte Funkübertragung (AES-CCM) ab eNet Server Software Version 2.0.
- Signalisierung des Übertragungsstatus abschaltbar.
- Bediensperren.
- Szenen Alles-Ein bzw. Alles-Aus, Schwellwertszenen und individuelle Szenen konfigurierbar.
- Konfiguration von Szenentaste über eNet SMART HOME App (Wenn-Dann-Regeln) zum Auslösen von Aktionen, Szenen, Zeitschaltuhren.
- Update der Gerätesoftware.
- Lokalisierung des Geräts.

**Technische Daten**

Nennspannung:	DC 3 V
Batterie	
- Typ:	1 x CR 2450N
- UN-Nr.:	3091
Reichweite (Freifeld):	ca. 100 m

**Hinweise**

- Batterien sind Verbrauchsgüter und müssen regelmäßig ersetzt werden. Bitte beachten Sie die Vorschriften zur Entsorgung von gebrauchten Batterien.
- Der Funk Wandsender wird mit einer programmneutralen Inbetriebnahme-Wippe geliefert. Das passende Wippenset zum Schalterprogramm ist separat zu bestellen.
- Bei Verwendung von Wippensets aus Metall und/oder Abdeckrahmen aus Metall kann es zu Reichweiteneinbußen kommen.

**Lieferumfang**

- Batterien sind im Lieferumfang enthalten.

Spezifikation	Best.-Nr.	VE	PS	EUR/Stk
---------------	-----------	----	----	---------

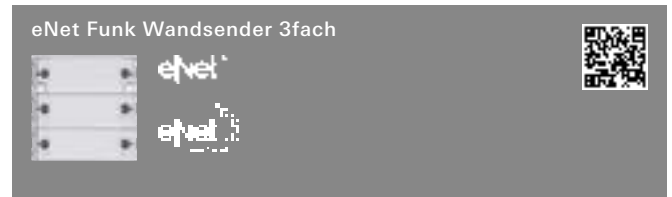

<b>System 55, Wippen mit Beschriftungsfeld</b>				
Klar / Reinweiß glänzend	<b>5333 100</b>	1	42	<b>129,36</b>

<b>System 55 Inbetriebnahme-Wippen</b>				
	<b>5333 00</b>	1	42	<b>129,36</b>

**+ Optionales Zubehör****Wippensets**

Wippenset 3f BSF <b>2133</b> ..	→	389
Wippenset 3f <b>2183</b> ..	→	390
Wippenset 3f beschr. <b>2203</b> ..	→	392

**Befestigung**

Montageplattenset <b>5339 00</b>	→	531
Tragring Kunststoff <b>5338 00</b>	→	531

**Merkmale**

- Problemlose Erweiterung vorhandener Schalterkombinationen.
- Die Montage kann ohne Aufputz-Gehäuse oder Gerätedose erfolgen.
- Auf Wänden kann der Funk Wandsender mittels Schrauben befestigt bzw. auf glatten oder transparenten Oberflächen mit einer Montageplatte aufgeklebt werden.
- Übertragung von Schalt-, Dimm-, Jalousiefahr- und Szenenbefehlen.
- Umschaltfunktion, optimiert für die Ansteuerung von Tastaktoren.
- Wippe als Kanal- oder Szenenfunktion einstellbar.
- 2-farbige LEDs rechts und links der Tasten zur Signalisierung.
- batteriebetriebenes Gerät.

**Mit eNet Server einstellbar:**

- Vollverschlüsselte Funkübertragung (AES-CCM) ab eNet Server Software Version 2.0.
- Signalisierung des Übertragungsstatus abschaltbar.
- Bediensperren.
- Szenen Alles-Ein bzw. Alles-Aus, Schwellwertszenen und individuelle Szenen konfigurierbar.
- Konfiguration von Szenentaste über eNet SMART HOME App (Wenn-Dann-Regeln) zum Auslösen von Aktionen, Szenen, Zeitschaltuhren.
- Update der Gerätesoftware.
- Lokalisierung des Geräts.

**Technische Daten**

Nennspannung:	DC 3 V
Batterie	
- Typ:	1 x CR 2450N
- UN-Nr.:	3091
Reichweite (Freifeld):	ca. 100 m

**Hinweise**

- Batterien sind Verbrauchsgüter und müssen regelmäßig ersetzt werden. Bitte beachten Sie die Vorschriften zur Entsorgung von gebrauchten Batterien.
- Der Funk Wandsender wird mit einer programmneutralen Inbetriebnahme-Wippe geliefert. Das passende Wippenset zum Schalterprogramm ist separat zu bestellen.
- Bei Verwendung von Wippensets aus Metall und/oder Abdeckrahmen aus Metall kann es zu Reichweiteneinbußen kommen.

**Lieferumfang**

- Batterien sind im Lieferumfang enthalten.

Spezifikation Best.-Nr. VE PS EUR/Stk



5453 00 1/5 42 79,96

**+ Optionales Zubehör**

Wipptaster Schließer sMK 3152 00 → 214  
 EB-Adapter Minigehäuse 5429 00 → 530

**Merkmale**

- Der eNet Funk Universalsender ermöglicht die Übertragung von Schalt-, Dimm- oder Jalousiebefehlen an geeignete eNet Funkempfänger.
- Montage in Gerätedose, Aufputz-Gehäuse oder im Einbaudapter.
- Erkennen von Spannungspegeln und -wechseln am Eingang.
- Anschluss einer externen Status-LED.
- Anzeige Übertragungsstatus.
- Betriebsarten: 1fach Schalten/Dimmen/Jalousie, 1fach Automatikfunktion, 2fach Schalten/Dimmen/Tastbetrieb, 2fach Automatikfunktion.

**Mit eNet Server einstellbar:**

- Vollverschlüsselte Funkübertragung (AES-CCM) ab eNet Server Software Version 2.0.
- 2fach Jalousie.
- Bediensperren.
- Verbindungen einrichten freigegeben bzw. gesperrt.
- Status für Zwangsführung.
- Szenen Alles-Ein bzw. Alles-Aus, Schwellwertszenen und individuelle Szenen konfigurierbar.
- Konfiguration von Szenentaste über eNet SMART HOME App (Wenn-Dann-Regeln) zum Auslösen von Aktionen, Szenen, Zeitschaltuhren.
- Repeaterfunktion.
- Update der Gerätesoftware.
- Lokalisierung des Geräts.

**Technische Daten**

Nennspannung:	AC 110 V bis 230 V, 50/60 Hz
Stand-by:	0,5 W
Eingänge	
- Leitungslänge:	max. 100 m
- Eingangsstrom:	2 mA
- Signaldauer:	min. 200 ms
Ausgang Status-LED	
- Nennspannung:	AC 110 V bis 230 V
- Ausgangsstrom:	40 mA
Abmessungen in mm	
	Ø 53 H 23

Spezifikation Best.-Nr. VE PS EUR/Stk

**Gira G1**

Der Gira G1 ist ein multifunktionales Raumbediengerät zur Visualisierung und Bedienung vielfältiger Gebäudefunktionen. Zum Einsatz im Gira One System und im Gira Türkommunikationssystem. Der jeweilige Funktionsumfang hängt von der verwendeten Firmware ab. Den genauen Funktionsumfang entnehmen Sie bitte dem Gira Onlinekatalog sowie der technischen Gerätedokumentation.

**Merkmale**

- Die Bedienung erfolgt über ein gestenfähiges Multitouchdisplay.
- Anbindung und Kommunikation ist variantenabhängig über LAN oder WLAN.
- Integrierter Lautsprecher.
- Integriertes Mikrofon mit Echokompensation.

**Einsatzmöglichkeiten und Kombinationen**

- Der Gira G1 als multifunktionales Raumbediengerät stellt folgende Funktionen bzw. Kombinationen von Funktionen zur Verfügung:
- eNet SMART HOME Client.
- Wohnungsstation Video.

**eNet SMART HOME -Client**

- Konfigurationsabhängig kann der Gira G1 in Anlagen mit einem eNet Server als Client verwendet werden.
- Nach Aktivierung stellt der Gira G1 das eNet SMART HOME Interface dar.
- Zusätzlich zu den eNet SMART HOME Funktionen der Gebäudesteuerung stehen im Gira G1 als Client des eNet Server die folgenden Funktionen zur Verfügung:
- Direktfunktion.
- Gira Türkommunikation.
- Onlinewetterdienst.

**Technische Daten**

Leistungsaufnahme	
- Maximal:	7 W
- Typisch:	4 W
- Minimum:	2 W
Spannungsversorgung	
- PoE-Leistungsklasse 0:	DC 48 V PoE
LAN-Standard:	IEEE 802.3af
Anschlussleitung	
- Ethernet-Spezifikation:	Cat.5 <sub>e</sub> , Cat.6, Cat.6 <sub>a</sub> , Cat.7
Display	
- Typ:	TFT
- Größe:	15,3 cm (6")
- Anzahl Farben:	16,7 M
- Auflösung:	480 x 800 px (WVGA), 155 ppi
- Helligkeit:	350 cd/m <sup>2</sup>
- Kontrastverhältnis:	1:500
- Betrachtungswinkel:	> 80° rundum
Näherungssensor	
- Reichweite:	max. 50 cm
- Erfassungsbereich:	30° horizontal, 30° vertikal
Schutzart:	IP21
Einbautiefe:	32 mm
Umgebungstemperatur:	0 °C bis +45 °C
Abmessungen in mm	
- Gira G1 (inkl. UP-Netzteil):	B 97 H 168 T 47
- Gira G1 (ohne UP-Netzteil):	B 97 H 168 T 15
- Montagehöhe:	B - H 1500 T -

**Hinweise**

- Nur zur Verwendung im Innenbereich geeignet.
- Empfohlene Montagehöhe: 150 cm ab Fußboden.
- Die Montage erfolgt auf eine tiefe Gerätedose (Empfehlung Elektronikdose bei LAN-Anschluss).
- Als Wohnungsstation nutzbar in Verbindung mit TKS-IP-Gateway.
- Bitte beachten Sie bei der Planung der Anlage die technischen Informationen zur Netzwerkplanung in der Gerätedokumentation.
- Updatefähigkeit über den Gira Projekt Assistenten (GPA).
- Für die Montage des Unterputz-Anschlussmoduls PoE wird die Verwendung einer Elektronikdose empfohlen.
- Es wird ein handelsüblicher PoE-fähiger Switch bzw. Router oder ein PoE-Injector benötigt.

Spezifikation Best.-Nr. VE PS EUR/Stk



Glas Schwarz	2069 05	1	36	1233,34
Glas Weiß	2069 12	1	36	1233,34

**+ Notwendiges Zubehör**

Server REG 5301 00				→ 518
--------------------	--	--	--	-------

Funktionsbeschreibung				→ 416
-----------------------	--	--	--	-------



Glas Schwarz	2067 05	1	36	1233,34
Glas Weiß	2067 12	1	36	1233,34

**+ Notwendiges Zubehör**

Server REG 5301 00				→ 518
--------------------	--	--	--	-------

Funktionsbeschreibung				→ 416
-----------------------	--	--	--	-------



Glas Schwarz	2077 05	1	36	1233,34
Glas Weiß	2077 12	1	36	1233,34

**+ Notwendiges Zubehör**

Server REG 5301 00				→ 518
--------------------	--	--	--	-------

Funktionsbeschreibung				→ 416
-----------------------	--	--	--	-------

Spezifikation Best.-Nr. VE PS EUR/Stk

**Bedienaufsätze**

**Merkmale**

- Betrieb auf Schalt-, Dimm- oder Jalousieeinsatz oder Nebenstelleneinsatz 3-Draht des System 3000.
- Manuelles, funk- und zeitgesteuertes Bedienen von z. B. Jalousien, Rollläden, Markisen, Beleuchtung oder Lüftern.
- Sender zur Funkübertragung von Schalt-, Dimm- und Jalousiebefehlen.
- Nachtmodus einstellbar. Status- und Funktions-LED leuchten nicht dauerhaft.
- Statusrückmeldung an Funksender.
- Statusanzeige mit LED.
- Auswertung der Nebenstelleneingänge.

**Funktionen in Kombination mit Jalousieeinsatz:**

- Positionierung von Behängen über Szenenaufruf.
- Position für Sonnenschutz und Dämmerung.
- Fahrzeit und Lüftungsposition des Behanges speicherbar.

**Funktionen in Kombination mit Lichteinsatz:**

- Szenenbetrieb möglich.
- Einschalthelligkeit dauerhaft speicherbar bei Kombination mit Dimmeinsatz.

**Funktionen in Kombination mit 3-Draht-Nebenstelle:**

- Spannungsversorgter eNet Sender.
- Steuerung von Beleuchtung.
- Steuerung von Beschattung.

**Mit eNet Server ab Version 2.3 einstellbar (abhängig vom Einsatz):**

- Vollverschlüsselte Funkübertragung (AES-CCM).
- Nebenstellenauswertung deaktivieren.
- Bediensperren.
- Umsteuerzeit bei Jalousien, Rollläden und Markisen einstellbar.
- Lafrichtung invertierbar.
- Position für Sonnenschutz, Dämmerung, Aussperrschutz und Windalarm.
- Maximalhelligkeit, Minimalhelligkeit und Dimmgeschwindigkeit einstellbar.
- Funktion der Status-LED einstellbar als Status-LED / Betätigungsanzeige.
- Nachlaufzeit.
- Ein- bzw. Ausschaltverzögerung.
- Auf- bzw. Abdimmrampe.
- Abschaltvorwarnung.
- Dauer-Ein, Dauer-Aus.
- Hotelfunktion.
- Lichtregelung.
- Repeaterfunktion.
- Update der Gerätesoftware.

**Technische Daten**

Umgebungstemperatur:	-5 °C bis +45 °C
Funkfrequenz:	868,0 bis 868,6 MHz
Reichweite (Freifeld):	ca. 100 m

**Hinweise**

- Bei Verwendung eines Aufsatzes aus Metall und/oder eines Abdeckrahmen aus Metall kann es zu Reichweiteneinbußen kommen.
- Die Funkzulassung gilt für Staaten der EU und EFTA.

Spezifikation Best.-Nr. VE PS EUR/Stk

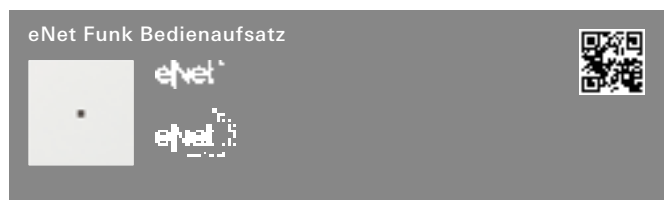

System 55				
Cremeweiß glänzend	5495 01	1/5	42	112,30
Reinweiß glänzend	5495 03	1/5	42	112,30
Reinweiß seidenmatt	5495 27	1/5	42	112,30
Anthrazit	5495 28	1/5	42	115,18
Farbe Alu	5495 26	1/5	42	118,63
Schwarz matt	5495 005	1/5	42	118,63
Grau matt	5495 015	1/5	42	118,63
Edelstahl	5495 600	1/5	42	126,13

**+ Notwendiges Zubehör**

Einen der nachstehenden Artikel:

<b>System 3000 Schalteinsatz</b>				
S3000 Relaischalteins. 5403 00			→	231
S3000 Relaischalteins. pot.frei 5407 00			→	232
S3000 Relaischalteins. 2f 5404 00			→	233
S3000 elektr. Schalteins. 5405 00			→	234
<b>System 3000 Dimmeinsatz</b>				
S3000 Uni-LED-Dimmeins. Standard 5400 00			→	238
S3000 Uni-LED-Dimmeins. Komfort 5401 00			→	239
S3000 Uni-LED-Dimmeins. Komfort 2f 5402 00			→	240
S3000 DALI Power-Steuereinheit UP-Eins. 5406 00			→	243
<b>System 3000 Nebenstelleneinsatz</b>				
S3000 Nebenst.eins. 3-Dr 5409 00			→	244
<b>System 3000 Jalousieeinsatz</b>				
S3000 Jal.steuereins. + Nebenst.eing. 5414 00			→	245
S3000 Jal.steuereins. o.Nebenst.eing. 5415 00			→	245

**+ Optionales Zubehör**

Server REG 5301 00			→	518
--------------------	--	--	---	-----



System 55				
Cremeweiß glänzend	5494 01	1/5	42	114,61
Reinweiß glänzend	5494 03	1/5	42	114,61
Reinweiß seidenmatt	5494 27	1/5	42	114,61
Anthrazit	5494 28	1/5	42	117,49
Farbe Alu	5494 26	1/5	42	120,95
Schwarz matt	5494 005	1/5	42	120,95
Grau matt	5494 015	1/5	42	120,95
Edelstahl	5494 600	1/5	42	128,42

<b>Flächenschalter</b>				
Reinweiß glänzend	5494 112	1/5	42	116,91

**+ Notwendiges Zubehör**

<b>Siehe Auflistung bei</b>				
Gira eNet Funk Bedienaufs. 5495 ..			→	523

**+ Optionales Zubehör**

Server REG 5301 00			→	518
--------------------	--	--	---	-----

Spezifikation Best.-Nr. VE PS EUR/Stk



System 55				
Cremeweiß glänzend	5493 01	1/5	42	112,30
Reinweiß glänzend	5493 03	1/5	42	112,30
Reinweiß seidenmatt	5493 27	1/5	42	112,30
Anthrazit	5493 28	1/5	42	115,18
Farbe Alu	5493 26	1/5	42	118,63
Schwarz matt	5493 005	1/5	42	118,63
Grau matt	5493 015	1/5	42	118,63
Edelstahl	5493 600	1/5	42	126,13

**+ Notwendiges Zubehör**

**Siehe Auflistung bei**

Gira eNet Funk Bedienaufs. 5495 ..			→	523
------------------------------------	--	--	---	-----

**+ Optionales Zubehör**

Server REG 5301 00			→	518
Wippe 2f unbedruckt Kontrollf. 5369 ..				
Wippe 2f Pfeile Kontrollf. 5386 ..				

**Merkmale**

- Speichern einer Herauf- und Herunterfahrzeit bzw. einer Ein- und Ausschaltzeit. Im Memorybetrieb werden diese Schaltzeiten im 24-Stunden-Rhythmus wiederholt.
- Sperrfunktion sperrt die Nebenstellenbedienung, die Bedienung über Funk und deaktiviert den Memorybetrieb.



System 55				
Cremeweiß glänzend	5492 01	1/5	42	114,61
Reinweiß glänzend	5492 03	1/5	42	114,61
Reinweiß seidenmatt	5492 27	1/5	42	114,61
Anthrazit	5492 28	1/5	42	117,49
Farbe Alu	5492 26	1/5	42	120,95
Schwarz matt	5492 005	1/5	42	120,95
Grau matt	5492 015	1/5	42	120,95
Edelstahl	5492 600	1/5	42	128,42

<b>Flächenschalter</b>				
Reinweiß glänzend	5492 112	1/5	42	116,91

**+ Notwendiges Zubehör**

<b>Siehe Auflistung bei</b>				
Gira eNet Funk Bedienaufs. 5495 ..			→	523

**+ Optionales Zubehör**

Server REG 5301 00			→	518
Wippe 2f unbedruckt Kontrollf. 5369 ..				
Wippe 2f Pfeile Kontrollf. 5386 ..				

**Merkmale**

- Speichern einer Herauf- und Herunterfahrzeit bzw. einer Ein- und Ausschaltzeit. Im Memorybetrieb werden diese Schaltzeiten im 24-Stunden-Rhythmus wiederholt.
- Sperrfunktion sperrt die Nebenstellenbedienung, die Bedienung über Funk und deaktiviert den Memorybetrieb.

Spezifikation Best.-Nr. VE PS EUR/Stk

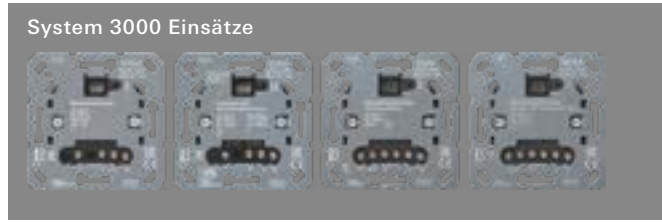

**Querverweis**

Sortimentsübersicht und Funktionsbeschreibung

System 3000 Schalten	→	231
System 3000 Dimmen	→	236
System 3000 Jalousiesteuerung	→	245
System 3000 Raumklima	→	246
System 3000 Nebenstellen	→	243

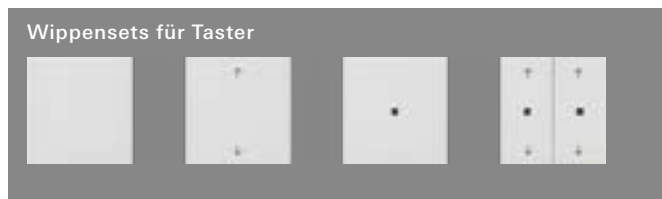

**Querverweis**

Bedienwippen als Ersatz für die mit Symbolen gekennzeichneten Originalwippen. → 000

**Sensoren**

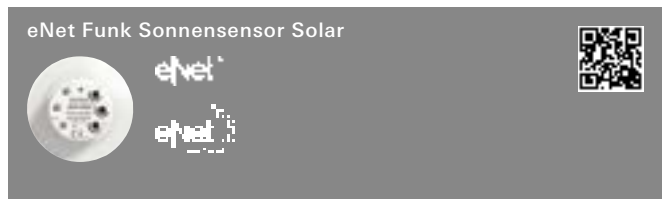

Reinweiß 5461 02 1 42 101,45

**Merkmale**

- eNet Funk Sonnensensor für die helligkeitsabhängige Steuerung von eNet Aktoren.
- Montage auf einer Fensterscheibe im Innenbereich.
- Löst Szenen beim Über- und Unterschreiten des eingestellten Sonnenschutz- und Dämmerungswertes aus.
- Temperaturabhängiger Sonnenschutz möglich.
- Szenentasten für Sonnenschutz und Dämmerung.
- Helligkeitsmessung über Helligkeitssensor.
- Sendet Helligkeitswerte an eNet Server bei Helligkeitsänderung von mehr als 50 %.
- Testbetrieb zum Anpassen von Sonnenschutz- und Temperaturschwellwert.
- Solarversorgtes Gerät.
- Integrierter Akku als Energiespeicher.

**Mit eNet Server einstellbar:**

- Vollverschlüsselte Funkübertragung (AES-CCM) ab eNet Server Software Version 2.0.
- Bediensperren.
- Verhalten von Aktoren bei Aufheben einer Szene.
- Update der Gerätesoftware.
- Helligkeitswerte als Wenn-Bedingung in Wenn-Dann-Regeln nutzen, um Aktionen, Szenen und Zeitschaltuhren zu aktivieren.

**Technische Daten**

Helligkeit:	4000 bis 80000 lx
Dämmerung:	5 bis 250 lx
Temperatureinstellung:	+15 °C bis +40 °C
Umgebungstemperatur:	-5 °C bis +45 °C
Funkfrequenz:	868,0 bis 868,6 MHz
Reichweite (Freifeld):	ca. 100 m
Abmessungen in mm	Ø 75 H 30

**Hinweise**

- Die Funkzulassung gilt für Staaten der EU und EFTA.

Spezifikation Best.-Nr. VE PS EUR/Stk

**Energiesensoren**

**Merkmale**

- Die eNet Funk Energiesensoren ermöglichen die Funkübertragung von Spannungs-, Strom- und Energiewerten an den eNet Server.
- Betrieb mit eNet Server.
- Erfassen von Strom und Spannung des angeschlossenen Verbrauchers.
- Berechnen der Wirkleistung, der Blindleistung, der Scheinleistung und der elektrischen Wirkenergie.
- Ereignis- oder zeitgesteuertes Senden von Messwerttelegrammen an den eNet Server.
- Synchronisation der Uhrzeit mit dem eNet Server.
- Anzeige eines einzelnen Energiewertes ist über die eNet SMART HOME App möglich.
- Nutzung der Energiewerte als Auslöser für Wenn-Dann-Regeln in der eNet SMART HOME App.

**Mit eNet Server einstellbar:**

- Lokalisierung des Geräts.
- Vollverschlüsselte Funkübertragung (AES-CCM) ab eNet Server Software Version 2.0.
- Energieverbräuche als Wenn-Bedingung in Wenn-Dann-Regeln nutzen, um Aktionen, Szenen und Zeitschaltuhren zu aktivieren.
- Update der Gerätesoftware.

**Technische Daten**

Nennspannung:	AC 230 V, 50/60 Hz
Umgebungstemperatur:	-5 °C bis +45 °C
Messbereich	
- Strom:	0 mA bis 16 A
- Spannung:	207 bis 250 V
Übertragene Werte	
- Wirkleistung:	-4000 bis 4000 W
- Scheinleistung:	0 bis 4000 VA
- Blindleistung:	-4000 bis 4000 var
Funkfrequenz:	868,0 bis 868,6 MHz
Reichweite (Freifeld):	ca. 100 m



5471 00 1/5 42 98,32

**+ Notwendiges Zubehör**

Server REG 5301 00 → 518

**+ Optionales Zubehör**

EB-Adapter Minigehäuse 5429 00 → 530

**Technische Daten**

Nennlaststrom:	16 A
Anschlussquerschnitt:	max. 4 mm <sup>2</sup>
Abmessungen in mm	Ø 53 H 23

**Hinweise**

- Montage in Gerätedose, Aufputz-Gehäuse oder im Einbauadapter.

Spezifikation Best.-Nr. VE PS EUR/Stk



REG **5473 00** 1 42 **305,31**

**+ Notwendiges Zubehör**

Server REG **5301 00** → 518

**Technische Daten**

Nennlaststrom: 16 A  
 Anschlussquerschnitt: max. 4 mm<sup>2</sup>  
 Länge der Datenleitung: max. 3 m  
 Abmessungen  
 - Teilungseinheiten (TE): 4

**Hinweise**

- Zum Betrieb dieses Reiheneinbaugeräts wird ein eNet Server benötigt.

**Aktoren**

**Merkmale**

**Mit eNet Server einstellbar:**

- Vollverschlüsselte Funkübertragung (AES-CCM) ab eNet Server Software Version 2.0.
- Bediensperren.
- Update der Gerätesoftware.



**5423 00** 1/5 42 **108,67**

**Potenzialfrei**

**5424 00** 1/5 42 **108,67**

**+ Optionales Zubehör**

EB-Adapter Minigehäuse **5429 00** → 530

**Merkmale**

- Der eNet Funk Schalt- bzw. Tastaktor ermöglicht das Schalten von Beleuchtungen.
- Betriebsarten: Schaltaktor oder Tastaktor.
- Statusrückmeldung an eNet Funksender.
- Szenenbetrieb.
- Betriebsart Tasten: Relaiskontakt bleibt so lange geschlossen wie Telegramme empfangen werden (max. 60 Sekunden).

**Mit eNet Server einstellbar:**

- Blinkfunktion.
- Nachlaufzeit.
- Ein- bzw. Ausschaltverzögerung.
- Abschaltvorwarnung.
- Minimale Schaltwiederholzeit.
- Dauer-Ein, Dauer-Aus.
- Repeaterfunktion.
- Lokalisierung des Geräts.

Spezifikation Best.-Nr. VE PS EUR/Stk

**Technische Daten**

Nennspannung: AC 230 V, 50/60 Hz  
 Stand-by: max. 0,5 W  
 Umgebungstemperatur: -25 °C bis +70 °C  
 Schaltvermögen AC 230 V: 16 A / AC1  
 Anschlussleistung  
 - Glühlampen: 2300 W  
 - HV-Halogen: 2000 W  
 - gewickelter Trafo: 1000 VA  
 - Tronic-Trafo: 1500 W  
 - Leuchtstofflampen, unkompensiert: 920 VA  
 - LED-Lampen: typ. 500 W  
 - Kompaktleuchtstofflampe: typ. 500 W  
 - Kapazitive Last: 690 VA (560 µF)  
 Anschlussquerschnitt: max. 4 mm<sup>2</sup>  
 Funkfrequenz: 868,0 bis 868,6 MHz  
 Reichweite (Freifeld): ca. 100 m  
 Abmessungen in mm Ø 53 H 28

**Hinweise**

- Montage in Gerätedose, Aufputz-Gehäuse oder im Einbaudapter.



**5425 00** 1/5 42 **129,36**

**+ Optionales Zubehör**

EB-Adapter Minigehäuse **5429 00** → 530

**Merkmale**

- Der eNet Funk Schalt- bzw. Tastaktor ermöglicht das Schalten von Beleuchtungen und Motoren.
- Betriebsarten: Schaltaktor oder Tastaktor gemeinsam für beide Ausgänge.
- Statusrückmeldung an eNet Funksender.
- Szenenbetrieb.
- Betriebsart Tasten: Relaiskontakt bleibt so lange geschlossen wie Telegramme empfangen werden (max. 60 Sekunden).

**Mit eNet Server einstellbar:**

- Blinkfunktion.
- Nachlaufzeit.
- Ein- bzw. Ausschaltverzögerung.
- Abschaltvorwarnung.
- Minimale Schaltwiederholzeit.
- Dauer-Ein, Dauer-Aus.
- Repeaterfunktion.
- Lokalisierung des Geräts.

**Technische Daten**

Nennspannung: AC 230 V, 50/60 Hz  
 Stand-by: max. 0,5 W  
 Umgebungstemperatur: -25 °C bis +70 °C  
 Schaltvermögen AC 230 V: 16 A / AC1  
 Anschlussleistung  
 - Glühlampen: 2300 W  
 - HV-Halogen: 2000 W  
 - gewickelter Trafo: 1000 VA  
 - Tronic-Trafo: 1500 W  
 - Leuchtstofflampen, unkompensiert: 920 VA  
 - LED-Lampen: typ. 500 W  
 - Kompaktleuchtstofflampe: typ. 500 W  
 - Motoren: 450 W  
 - Kapazitive Last: 690 VA (560 µF)  
 Anschlussquerschnitt: max. 4 mm<sup>2</sup>  
 Funkfrequenz: 868,0 bis 868,6 MHz  
 Reichweite (Freifeld): ca. 100 m  
 Abmessungen in mm Ø 53 H 28

**Hinweise**

- Montage in Gerätedose, Aufputz-Gehäuse oder im Einbaudapter.

Spezifikation Best.-Nr. VE PS EUR/Stk



**20 – 250 W/VA**  
**5420 00** 1/5 42 **144,89**

+ Optionales Zubehör  
 EB-Adapter Minigehäuse **5429 00** → 530  
 S3000 Uni-LED-Lstg.zusatz REG **2383 00** → 242

**Merkmale**

- Der eNet Funk Dimmaktor ermöglicht das Schalten und Dimmen von verschiedenen elektrischen Lasten.
- Schalten und Dimmen von Glühlampen, HV-Halogenlampen, elektronischen Trafos für Halogen- oder LED-Lampen, dimmbaren induktiven Trafos für Halogen- oder LED-Lampen, HV-LED- oder Kompaktleuchtstofflampen.
- Lampenschonendes Einschalten.
- Einschalt- und Minimalhelligkeit für jeden Ausgang speicherbar.
- Szenenbetrieb.
- Statusanzeige mit LED.
- Statusrückmeldung an eNet Funksensoren.
- Kurzschluss- und Übertemperaturschutz.
- Automatische oder manuelle Einstellung des Dimmverfahrens.

**Mit eNet Server einstellbar:**

- Maximale Helligkeit.
- Dimmverfahren.
- Dimmgeschwindigkeit.
- Nachlaufzeit.
- Ein- bzw. Ausschaltverzögerung.
- Auf- bzw. Abdimmrampe.
- Abschaltvorwarnung.
- Dauer-Ein, Dauer-Aus.
- Hotelfunktion.
- Lichtregelung.
- Repeaterfunktion.
- Lokalisierung des Geräts.

**Technische Daten**

Nennspannung:	AC 230 V, 50/60 Hz
Verlustleistung:	max. 1,5 W
Stand-by:	max. 0,5 W
Umgebungstemperatur:	-25 °C bis +70 °C
Anschlussleistung	
- Glühlampen:	20 bis 250 W
- HV-Halogen:	20 bis 250 W
- gewickelter Trafo:	20 bis 250 VA
- gewickelter Trafo mit NV-LED:	20 bis 100 VA
- Tronic-Trafo:	20 bis 250 W
- elektronischer Trafo mit NV-LED:	typ. 20 bis 100 W
- LED-Lampen:	typ. 3 bis 70 W
- Kompaktleuchtstofflampe:	typ. 3 bis 70 W
Anschlussquerschnitt:	max. 4 mm <sup>2</sup>
Funkfrequenz:	868,0 bis 868,6 MHz
Reichweite (Freifeld):	ca. 100 m
Abmessungen in mm	Ø 53 H 28

**Hinweise**

- Montage in Gerätedose, Aufputz-Gehäuse oder im Einbaudapter.



**5421 00** 1/5 42 **149,24**

+ Optionales Zubehör  
 EB-Adapter Minigehäuse **5429 00** → 530

Spezifikation Best.-Nr. VE PS EUR/Stk

**Merkmale**

- Die eNet Funk Steuereinheit ermöglicht das Schalten und die Helligkeitseinstellung von Leuchten mit 1 - 10 V-Schnittstelle.
- Einschalt- und Minimalhelligkeit speicherbar.
- Szenenbetrieb.
- Statusanzeige der 1 - 10 V-Teilnehmer über LED.
- Statusrückmeldung an eNet Funksender.

**Mit eNet Server einstellbar:**

- Maximalhelligkeit.
- Dimmgeschwindigkeit.
- Nachlaufzeit.
- Ein- bzw. Ausschaltverzögerung.
- Auf- bzw. Abdimmrampe.
- Abschaltvorwarnung.
- Dauer-Ein, Dauer-Aus.
- Hotelfunktion.
- Lichtregelung.
- Repeaterfunktion.
- Lokalisierung des Geräts.

**Technische Daten**

Nennspannung:	AC 230 V, 50/60 Hz
Stand-by:	max. 0,5 W
Umgebungstemperatur:	-25 °C bis +70 °C
Steuerstrom:	max. 50 mA
Schaltstrom	
- Ohmsche Last:	6 A
- Leuchtstofflampen:	3 AX
Anschlussleistung	
- Ohmsche Last:	1380 W
- Kapazitive Last:	690 VA (560 µF)
Anschlussquerschnitt:	max. 4 mm <sup>2</sup>
Funkfrequenz:	868,0 bis 868,6 MHz
Reichweite (Freifeld):	ca. 100 m
Abmessungen in mm	Ø 53 H 28

**Hinweise**

- Montage in Gerätedose, Aufputz-Gehäuse oder im Einbaudapter.

Spezifikation Best.-Nr. VE PS EUR/Stk



5422 00 1/5 42 149,24

+ Optionales Zubehör  
EB-Adapter Minigehäuse 5429 00 → 530

**Merkmale**

- Die eNet Funk Steuereinheit DALI ermöglicht das Schalten und Helligkeitseinstellung von DALI Leuchten.
- Gemeinsame Bedienung aller angeschlossenen DALI Vorschaltgeräte, Broadcast.
- DALI Versorgung für max. zwölf Teilnehmer.
- Parallelschalten von bis zu sechs Funk Steuereinheiten DALI Mini um max. 72 Teilnehmer zu versorgen.
- Einschalt- und Minimalhelligkeit speicherbar.
- Szenenbetrieb.
- Statusrückmeldung an eNet Funksender.
- Kurzschluss- und Übertemperaturschutz.

**Mit eNet Server einstellbar:**

- Maximale Helligkeit.
- Dimmgeschwindigkeit.
- Nachlaufzeit.
- Ein- bzw. Ausschaltverzögerung.
- Auf- bzw. Abdimmrampe.
- Abschaltvorwarnung.
- Dauer-Ein, Dauer-Aus.
- Hotelfunktion.
- Lichtregelung.
- Repeaterfunktion.
- Lokalisierung des Geräts.

**Technische Daten**

Nennspannung:	AC 230 V, 50/60 Hz
Stand-by:	max. 2 W
Umgebungstemperatur:	-25 °C bis +70 °C
Nennspannung DALI:	DC 16 V
Ausgangsstrom:	max. 24 mA
Anschlussquerschnitt:	max. 4 mm <sup>2</sup>
Funkfrequenz:	868,0 bis 868,6 MHz
Reichweite (Freifeld):	ca. 100 m
Abmessungen in mm	Ø 53 H 28

**Hinweise**

- Montage in Gerätedose, Aufputz-Gehäuse oder im Einbauadapter.

Spezifikation Best.-Nr. VE PS EUR/Stk



5427 00 1/5 42 129,36

+ Optionales Zubehör  
EB-Adapter Minigehäuse 5429 00 → 530

**Merkmale**

- Der eNet Funk Jalousieaktor ermöglicht die Steuerung elektrisch betriebener Behänge, wie z. B. Jalousien, Rollläden oder Markisen.
- Positionierung von Jalousie und Lamelle über Szenenaufwurf.
- Positionen für Sonnenschutz und Dämmerung speicherbar.
- Statusrückmeldung an eNet Funksender.
- Behangfahrzeit speicherbar.
- Lamellenumsteuerzeit speicherbar.

**Mit eNet Server einstellbar:**

- Umsteuerzeit bei Richtungswechsel.
- Laufrichtung invertierbar (z. B. für Dachfenster).
- Position bei Sonnenschutz, Dämmerung, Aussperrschutz und Windalarm.
- Verhalten nach Netzspannungsausfall.
- Repeaterfunktion.
- Lokalisierung des Geräts.

**Technische Daten**

Nennspannung:	AC 230 V, 50/60 Hz
Stand-by:	max. 0,5 W
Umgebungstemperatur:	-25 °C bis +70 °C
Anschlussleistung Motoren:	1000 W
Anschlussquerschnitt:	max. 4 mm <sup>2</sup>
Funkfrequenz:	868,0 bis 868,6 MHz
Reichweite (Freifeld):	ca. 100 m
Abmessungen in mm	Ø 53 H 28

**Hinweise**

- Montage in Gerätedose, Aufputz-Gehäuse oder im Einbauadapter.



REG 5433 00 1 42 129,36

**+ Notwendiges Zubehör**

Einen der nachstehenden Artikel:  
Server REG 5301 00 → 518  
Funk Empfangsmodul REG 5452 00 → 518

**Merkmale**

- Der eNet Funk Schalt- bzw. Funk Tastaktor empfängt über eine Datenleitung vom eNet Funk Empfangsmodul oder eNet Server Telegramme zum Schalten von Beleuchtungen.
- Betriebsarten: Schaltaktor oder Tastaktor.
- Statusrückmeldung an eNet Funksender.
- Szenenbetrieb.
- Betriebsart Tasten: Relaiskontakt bleibt so lange geschlossen wie Telegramme empfangen werden (max. 60 Sekunden).

**Mit eNet Server einstellbar:**

- Blinkfunktion.
- Nachlaufzeit.
- Ein- bzw. Ausschaltverzögerung.
- Abschaltvorwarnung.
- Minimale Schaltwiederholzeit.
- Dauer-Ein, Dauer-Aus.



Spezifikation	Best.-Nr.	VE	PS	EUR/Stk
<b>Technische Daten</b>				
Nennspannung:	AC 230 V, 50/60 Hz			
Stand-by:	max. 0,2 W			
Umgebungstemperatur:	-5 °C bis +45 °C			
Schaltvermögen AC 230 V:	16 A / AC1			
Anschlussleistung				
- Glühlampen:	2300 W			
- HV-Halogen:	2000 W			
- gewickelter Trafo:	1000 VA			
- Tronic-Trafo:	1500 W			
- Leuchtstofflampen, unkompensiert:	920 VA			
- LED-Lampen:	typ. 500 W			
- Kompaktleuchtstofflampe:	typ. 500 W			
- Kapazitive Last:	690 VA (560 µF)			
Anschlussquerschnitt:	max. 4 mm <sup>2</sup>			
Länge der Datenleitung:	max. 3 m			
Abmessungen				
- Teilungseinheiten (TE):	2			

**Hinweise**

- Zum Betrieb dieses Reiheneinbaugeräts wird ein eNet Funk Empfangsmodul oder ein eNet Server benötigt.

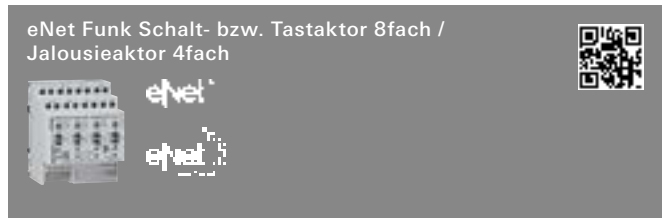

REG	5435 00	1	42	362,25
-----	---------	---	----	--------

**+ Notwendiges Zubehör**

- Einen der nachstehenden Artikel:
- Server REG **5301 00** → 518
  - Funk Empfangsmodul REG **5452 00** → 518

**Merkmale**

- Der eNet Funk Schalt- bzw. Tast- oder Jalousieaktor empfängt über eine Datenleitung vom eNet Funk Empfangsmodul oder eNet Server Telegramme zum Schalten von Beleuchtungen oder zur Steuerung elektrisch betriebener Behänge.
- Es werden jeweils zwei Ausgänge in der gleichen Betriebsart (Schalten, Tasten, Jalousie oder Rolllade) betrieben.
- Schalten von Beleuchtung oder einphasigen Lüftermotoren.
- Steuern elektrisch betriebener Behänge, wie z. B. Jalousien, Rollläden oder Markisen.
- Betriebsarten: Schaltaktor, Tastaktor pro Ausgang oder Jalousieaktor, Rollladenaktor für paarweise Ausgänge einstellbar.
- Statusrückmeldung an eNet Funksender.
- Szenenbetrieb.
- Betriebsart Tasten: Relaiskontakt bleibt so lange geschlossen wie Telegramme empfangen werden (max. 60 Sekunden).
- Positionierung von Jalousie und Lamelle über Szenenaufruf.
- Positionen für Sonnenschutz und Dämmerung speicherbar.
- Schwellwertszenen für Sonnenschutz, Dämmerung und Windalarm.
- Behangfahrzeit speicherbar.
- Lamellenumsteuerzeit speicherbar.

**Mit eNet Server einstellbar:**

- Blinkfunktion.
- Nachlaufzeit.
- Ein- bzw. Ausschaltverzögerung.
- Abschaltvorwarnung.
- Minimale Schaltwiederholzeit.
- Dauer-Ein, Dauer-Aus.
- Umsteuerzeit bei Richtungswechsel.
- Laufrichtung invertierbar (z. B. für Dachfenster).
- Position bei Sonnenschutz, Dämmerung, Aussperrschutz und Windalarm.

Spezifikation	Best.-Nr.	VE	PS	EUR/Stk
<b>Technische Daten</b>				
Nennspannung:	AC 230 V, 50/60 Hz			
Stand-by:	max. 0,5 W			
Umgebungstemperatur:	-5 °C bis +45 °C			
Schaltvermögen AC 230 V:	16 A / AC1			
Anschlussleistung				
- Glühlampen:	2300 W			
- HV-Halogen:	2000 W			
- gewickelter Trafo:	1000 VA			
- Tronic-Trafo:	1500 W			
- Leuchtstofflampen, unkompensiert:	920 VA			
- LED-Lampen:	typ. 500 W			
- Kompaktleuchtstofflampe:	typ. 500 W			
- Motoren:	1000 W			
- Kapazitive Last:	690 VA (560 µF)			
Anschlussquerschnitt:	max. 4 mm <sup>2</sup>			
Länge der Datenleitung:	max. 3 m			
Abmessungen				
- Teilungseinheiten (TE):	4			

**Hinweise**

- Zum Betrieb dieses Reiheneinbaugeräts wird ein eNet Funk Empfangsmodul oder ein eNet Server benötigt.



REG	5430 00	1	42	165,60
-----	---------	---	----	--------

**+ Notwendiges Zubehör**

- Einen der nachstehenden Artikel:
- Server REG **5301 00** → 518
  - Funk Empfangsmodul REG **5452 00** → 518

**+ Optionales Zubehör**

- S3000 Uni-LED-Lstg.zusatz REG **2383 00** → 242

**Merkmale**

- Der eNet Funk Dimmaktor empfängt über eine Datenleitung vom eNet Funk Empfangsmodul oder eNet Server Telegramme zum Schalten und Dimmen verschiedener elektrischer Lasten.
- Schalten und Dimmen von Glühlampen, HV-Halogenlampen, elektronischen Trafos für Halogen- oder LED-Lampen, dimmbaren induktiven Trafos für Halogen- oder LED-Lampen, HV-LED- oder Kompaktleuchtstofflampen.
- Lampenschonendes Einschalten.
- Einschalt- und Minimalhelligkeit speicherbar.
- Szenenbetrieb.
- Statusanzeige mit LED.
- Statusrückmeldung an eNet Funksensoren.
- Kurzschluss- und Übertemperaturschutz.
- Automatische oder manuelle Einstellung des Dimmverfahrens.

**Mit eNet Server einstellbar:**

- Maximale Helligkeit.
- Dimmverfahren.
- Dimmgeschwindigkeit.
- Nachlaufzeit.
- Ein- bzw. Ausschaltverzögerung.
- Auf- bzw. Abdimmrampe.
- Abschaltvorwarnung.
- Dauer-Ein, Dauer-Aus.
- Hotelfunktion.
- Lichtregelung.

Spezifikation	Best.-Nr.	VE	PS	EUR/Stk
<b>Technische Daten</b>				
Nennspannung:	AC 230 V, 50/60 Hz			
Verlustleistung:	max. 4 W			
Stand-by:	max. 0,3 W			
Umgebungstemperatur:	-5 °C bis +45 °C			
Anschlussleistung				
- Glühlampen:	20 bis 500 W			
- HV-Halogen:	20 bis 500 W			
- gewickelter Trafo:	20 bis 500 VA			
- gewickelter Trafo mit NV-LED:	20 bis 100 VA			
- Tronic-Trafo:	20 bis 500 W			
- elektronischer Trafo mit NV-LED:	typ. 20 bis 100 W			
- LED-Lampen:	typ. 3 bis 100 W			
- Kompaktleuchtstofflampe:	typ. 3 bis 100 W			
Anschlussquerschnitt:	max. 4 mm <sup>2</sup>			
Länge der Datenleitung:	max. 3 m			
Abmessungen				
- Teilungseinheiten (TE):	2			

**Hinweise**

- Zum Betrieb dieses Reiheneinbaugeräts wird ein eNet Funk Empfangsmodul oder ein eNet Server benötigt.



<b>4 x 250 W/VA</b>				
REG	<b>5431 00</b>	1	42	<b>496,80</b>

**+ Notwendiges Zubehör**

- Einen der nachstehenden Artikel:
- Server REG **5301 00** → 518
  - Funk Empfangsmodul REG **5452 00** → 518

**+ Optionales Zubehör**

- S3000 Uni-LED-Lstg.zusatz REG **2383 00** → 242

**Merkmale**

- Der eNet Funk Dimmaktor empfängt über eine Datenleitung vom eNet Funk Empfangsmodul oder eNet Server Telegramme zum Schalten und Dimmen verschiedener elektrischer Lasten.
- Schalten und Dimmen von Glühlampen, HV-Halogenlampen, elektronischen Trafos für Halogen- oder LED-Lampen, dimmbaren induktiven Trafos für Halogen- oder LED-Lampen, HV-LED- oder Kompaktleuchtstofflampen.
- Lampenschonendes Einschalten.
- Einschalt- und Minimalhelligkeit für jeden Ausgang speicherbar.
- Szenenbetrieb.
- Statusanzeige der Ausgänge mit LED.
- Statusrückmeldung an eNet Funksensoren.
- Parallelschaltung mehrerer Ausgänge bis zu einer Last von 950 W möglich.
- Kurzschluss- und Übertemperaturschutz.
- Automatische oder manuelle Einstellung des Dimmverfahrens.

**Mit eNet Server einstellbar:**

- Maximale Helligkeit.
- Dimmverfahren.
- Dimmgeschwindigkeit.
- Nachlaufzeit.
- Ein- bzw. Ausschaltverzögerung.
- Auf- bzw. Abdimmrampe.
- Abschaltvorwarnung.
- Dauer-Ein, Dauer-Aus.
- Hotelfunktion.
- Lichtregelung.

Spezifikation	Best.-Nr.	VE	PS	EUR/Stk
<b>Technische Daten</b>				
Nennspannung:	AC 230 V, 50/60 Hz			
Verlustleistung:	max. 8 W			
Stand-by pro Ausgang:	max. 0,3 W			
Umgebungstemperatur:	-5 °C bis +45 °C			
Anschlussleistung pro Ausgang				
- Glühlampen:	20 bis 250 W			
- HV-Halogen:	20 bis 250 W			
- gewickelter Trafo:	20 bis 250 VA			
- gewickelter Trafo mit NV-LED:	20 bis 100 VA			
- Tronic-Trafo:	20 bis 250 W			
- elektronischer Trafo mit NV-LED:	typ. 20 bis 100 W			
- LED-Lampen:	typ. 3 bis 50 W			
- Kompaktleuchtstofflampe:	typ. 3 bis 50 W			
Parallelgeschaltete Ausgänge bis max 95 % Auslastung:	max. 950 W bei AC 230 V, 50/60 Hz			
Anschlussquerschnitt:	max. 4 mm <sup>2</sup>			
Länge der Datenleitung:	max. 3 m			
Abmessungen				
- Teilungseinheiten (TE):	8			

**Hinweise**

- Zum Betrieb dieses Reiheneinbaugeräts wird ein eNet Funk Empfangsmodul oder ein eNet Server benötigt.



REG	<b>5437 00</b>	1	42	<b>150,07</b>
-----	----------------	---	----	---------------

**+ Notwendiges Zubehör**

- Einen der nachstehenden Artikel:
- Server REG **5301 00** → 518
  - Funk Empfangsmodul REG **5452 00** → 518

**Merkmale**

- Der eNet Funk Jalousieaktor empfängt über eine Datenleitung vom eNet Funk Empfangsmodul oder eNet Server Telegramme zur Steuerung elektrisch betriebener Behänge, wie z. B. Jalousien, Rollläden oder Markisen.
  - Positionierung von Jalousie und Lamelle über Szenenaufruf.
  - Positionen für Sonnenschutz und Dämmerung speicherbar.
  - Schwellwertszenen für Sonnenschutz, Dämmerung und Windalarm.
  - Statusrückmeldung an eNet Funksender.
  - Behangfahrzeit speicherbar.
  - Lamellenumsteuerzeit speicherbar.
- Mit eNet Server einstellbar:**
- Umsteuerzeit bei Richtungswechsel.
  - Laufrichtung invertierbar (z. B. für Dachfenster).
  - Position bei Sonnenschutz, Dämmerung, Aussperrschutz und Windalarm.

**Technische Daten**

Nennspannung:	AC 230 V, 50/60 Hz
Stand-by:	max. 0,2 W
Umgebungstemperatur:	-5 °C bis +45 °C
Anschlussleistung Motoren:	1000 W
Anschlussquerschnitt:	max. 4 mm <sup>2</sup>
Abmessungen	
- Teilungseinheiten (TE):	2

**Hinweise**

- Zum Betrieb dieses Reiheneinbaugeräts wird ein eNet Funk Empfangsmodul oder ein eNet Server benötigt.

Spezifikation Best.-Nr. VE PS EUR/Stk

**eNet Allianz mit tado°**

**Merkmale**

- In Verbindung mit der smarten Heizungssteuerung von **tado°** lässt sich über eNet SMART HOME die Raumtemperatur steuern und die Ist-Temperatur sowie die Luftfeuchtigkeit visualisieren.

**tado° Smartes Thermostat**

- Das Smarte Thermostat ersetzt verkabelte Raumthermostate für Fußbodenheizung oder Therme und kann als reiner Temperatursensor ohne Verkabelung eingesetzt werden.

**tado° Smartes Heizkörper-Thermostat**

- Mit der **tado°** Einzelraumsteuerung lässt es sich noch komfortabler heizen und mehr Geld sparen. Die intuitive Bedienung des Smarten Heizkörper-Thermostats und der neue Smart Schedule in der App machen die Steuerung deiner Heizung noch einfacher.

**tado° Internet Bridge**

- Die **tado°** Internet Bridge ist die Funkzentrale des **tado°** Systems. Das Gerät verbindet alle **tado°** Geräte mit dem Internet und wird mit dem Router per Ethernet-Kabel verbunden.

**Hinweise**

- Informationen zur Bestellung und zur Verwendung von **tado°-Produkten** finden Sie im Internet unter [www.tado.com/fachpartner](http://www.tado.com/fachpartner).

- Bei Rückfragen zur Verwendung der smarten Heizungssteuerung von **tado°** wenden Sie sich bitte direkt an **tado°**.

- **tado GmbH**  
Sapporobogen 6-8  
80637 München  
Deutschland

Telefon: +49 (0) 89/41 20 93 23  
installation@tado.com

[www.tado.com/fachpartner](http://www.tado.com/fachpartner)  
fachpartner@tado.com



**Querverweis**

<https://www.enet-smarthome.com/de/loesungen/heizungssteuerung>

→ 000

Spezifikation Best.-Nr. VE PS EUR/Stk

**Zubehör**

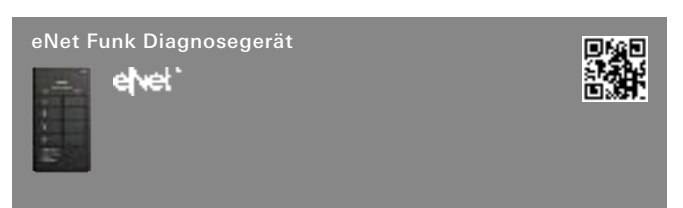

5304 00 1 42 79,96

**Merkmale**

- Anzeige der Signalqualität von ausgewählten eNet Geräten und Statusmeldungen mittels LED.
- Anzeige von Funksignalen von nicht eNet Funksendern.
- Ein-, Ausschalten der Repeaterfunktion von netzbetriebenen Aktoren, Sendern und Energiesensoren.

**Technische Daten**

Nennspannung:	DC 3 V
Batterie	
- Typ:	1 x CR 2450N
- UN-Nr.:	3091
Umgebungstemperatur:	-5 °C bis +45 °C
Funkfrequenz:	868,0 bis 868,6 MHz
Reichweite (Freifeld):	ca. 100 m

**Hinweise**

- Batterien sind Verbrauchsgüter und müssen regelmäßig ersetzt werden. Bitte beachten Sie die Vorschriften zur Entsorgung von gebrauchten Batterien.
- Diagnose ist nur bei inaktiver Funkverschlüsselung (AES CCM 128) möglich. Die Funkverschlüsselung wird über den eNet Server Version 2.0 aktiviert bzw. deaktiviert.

**Lieferumfang**

- Batterien sind im Lieferumfang enthalten.

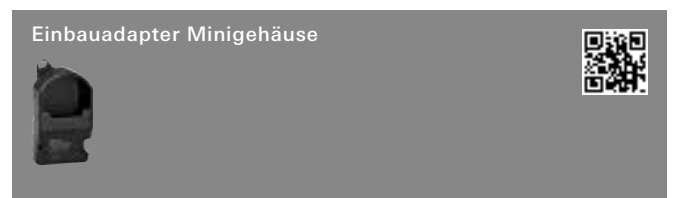

5429 00 1 42 17,93

**+ Notwendiges Zubehör**

Einen der nachstehenden Artikel:

Funk Uni-Sender 2f Mini	5453 00	→	521
Funk Schalt-/Tastaktor 1f Mini	5423 00	→	525
Funk Schalt-/Tastaktor 1f Mini pot.frei	5424 00	→	525
Funk Schalt-/Tastaktor 2f Mini	5425 00	→	525
Funk Dimmaktor 1f Mini 20 - 250 VA	5420 00	→	526
Funk Steuereinheit 1 - 10 V 1f Mini	5421 00	→	526
Funk Steuereinheit DALI 1f Mini	5422 00	→	527
Funk Jal.aktor 1f Mini	5427 00	→	527
Funk Energiesensor 1f Mini	5471 00	→	524
S3000 Uni-LED-Dimmer Mini	2440 00	→	241
Schaltaktor 1f 16 A UP Binäreing. 3f	5061 00	→	445
Schalt-/Jal.aktor 2f/1f 16 A UP	5062 00	→	446
Dimmaktor 1f 200 W UP Binäreing. 3f	5065 00	→	447

**Merkmale**

- Aufputz-Gehäuse für Miniaktoren und -sender.
- Zur Montage in Zwischendecken, auf der Wand oder auf Hutschienen.

Spezifikation	Best.-Nr.	VE	PS	EUR/Stk
---------------	-----------	----	----	---------



5307 00 1 42 46,58

**+ Notwendiges Zubehör**

- Einen der nachstehenden Artikel:
- Server REG **5301 00** → 518
- Funk Empfangsmodul REG **5452 00** → 518

**Merkmale**

- Externe Antenne für das eNet Funk Empfangsmodul REG und den eNet Server REG bei ungünstigen Einbaubedingungen (z. B. metallischer Verteilerschrank bzw. Unterverteilung).

**Technische Daten**

Leitungslänge: 1,5 m

**Hinweise**

- Die Zusatzantenne ist außerhalb eines Metallgehäuses zu platzieren, z. B. bei Verteilerschrank bzw. Unterverteilung.
- Die Zuleitung der Zusatzantenne kann durch GPS-Antennenverlängerungskabel (SMB-Buchse / SMB-Stecker) verlängert werden.

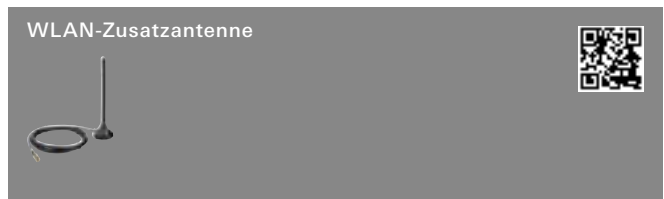

5308 00 1 42 46,58

**+ Notwendiges Zubehör**

- Server REG **5301 00** → 518

**Merkmale**

- Externe Antenne für den eNet Server bei ungünstigen Einbaubedingungen (z. B. metallischer Verteilerschrank bzw. Unterverteilung).

**Technische Daten**

Leitungslänge: 1,5 m

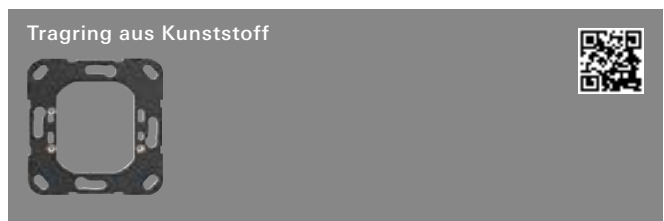

5338 00 1/5 06 18,04

**+ Optionales Zubehör**

- Gira eNet Funk Wandsender 1f BSF **5331 ..** → 520
- Ruftastenmodul 3f **5333 ..** → 520
- RF Tastsens. 1f **5101 00** → 410
- RF Tastsens. 3f **5103 00** → 410

**Merkmale**

- Zur Befestigung von eNet Funk Wandsender, RF Tastsensor für KNX auf Gerätedosen.

**Lieferumfang**

- Inkl. Befestigungsschrauben.

Spezifikation	Best.-Nr.	VE	PS	EUR/Stk
---------------	-----------	----	----	---------

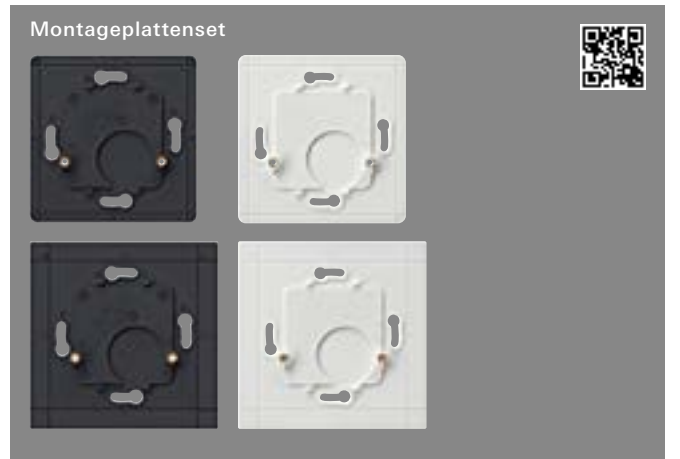

**System 55**  
4 Platten 5339 00 1 42 8,27

**+ Notwendiges Zubehör**

- Einen der nachstehenden Artikel:
- Gira eNet Funk Wandsender 1f BSF **5331 ..** → 520
- Ruftastenmodul 3f **5333 ..** → 520
- RF Tastsens. 1f **5101 00** → 410
- RF Tastsens. 3f **5103 00** → 410

**Merkmale**

- Montageplattenset für Abdeckrahmen System 55.
- Die Montageplatten dienen als Adapterplatte zur Befestigung der Funk Wandsender auf glatten oder transparenten Oberflächen, z. B. Glasscheiben.
- Die Montageplatte ermöglicht ein optisch sauberen Abschluss auf der Rückseite der Oberfläche.
- Abbrechbar: dadurch auch zum Aufbau von Mehrfachkombinationen oder zur Montage auf Gerätedosen geeignet.

# weitere Funksysteme

- 533 ——— KNX RF
- 533 ——— EnOcean
- 534 ——— Bluetooth®
- 535 ——— Zubehör



weitere  
Funksysteme

Spezifikation Best.-Nr. VE PS EUR/Stk

**KNX RF**



**Querverweis**  
Sortimentsübersicht und Funktionsbeschreibung → 407

**EnOcean**



<b>System 55</b>			
Cremeweiß glänzend	2421 01	1 02	97,03
Reinweiß glänzend	2421 03	1 02	97,03
Reinweiß seidenmatt	2421 27	1 02	97,03
Anthrazit	2421 28	1 02	99,77
Farbe Alu	2421 26	1 02	103,94
Schwarz matt	2421 005	1 02	103,94
Grau matt	2421 015	1 02	103,94

- Merkmale**
- Funksender zur Übertragung von Schalt-, Dimm- oder Jalousiebefehlen an Funkempfänger des EnOcean-Funksystems.
  - Batterieloses Gerät ohne externe Spannungsversorgung. Sendeenergie wird aus mechanischer Energie bei Betätigung der Wippe erzeugt.
  - Verschlüsselte oder unverschlüsselte Funk Übertragung möglich.

**Technische Daten**

Funkfrequenz:	868,3 MHz
Reichweite	
- im Freifeld:	bis 300 m
- in Gebäuden:	ca. 30 m
Umgebungstemperatur:	-25 °C bis +65 °C
Luftfeuchtigkeit:	0 bis 95 % (keine Betauung)

- Hinweise**
- Montage auf Gerätedose oder auf glatten, ebenen Flächen durch Schrauben oder Kleben.
  - Dieses Produkt ist nicht für eNet verwendbar. Gira EnOcean Sender sind kompatibel mit Aktoren von Drittanbietern.

- Lieferumfang**
- Funk Wandsender, Montageplatte, Klebefolie (Sichtschutz bei Glasflächen) und Klebepunkte für die Montage auf glatten, ebenen Flächen sind im Lieferumfang enthalten.

Spezifikation Best.-Nr. VE PS EUR/Stk



<b>System 55</b>			
Cremeweiß glänzend	2422 01	1 02	100,04
Reinweiß glänzend	2422 03	1 02	100,04
Reinweiß seidenmatt	2422 27	1 02	100,04
Anthrazit	2422 28	1 02	102,81
Farbe Alu	2422 26	1 02	106,94
Schwarz matt	2422 005	1 02	106,94
Grau matt	2422 015	1 02	106,94

- Merkmale**
- Funksender zur Übertragung von Schalt-, Dimm- oder Jalousiebefehlen an Funkempfänger des EnOcean-Funksystems.
  - Batterieloses Gerät ohne externe Spannungsversorgung. Sendeenergie wird aus mechanischer Energie bei Betätigung der Wippe erzeugt.
  - Verschlüsselte oder unverschlüsselte Funk Übertragung möglich.

**Technische Daten**

Funkfrequenz:	868,3 MHz
Reichweite	
- im Freifeld:	bis 300 m
- in Gebäuden:	ca. 30 m
Umgebungstemperatur:	-25 °C bis +65 °C
Luftfeuchtigkeit:	0 bis 95 % (keine Betauung)

- Hinweise**
- Montage auf Gerätedose oder auf glatten, ebenen Flächen durch Schrauben oder Kleben.
  - Dieses Produkt ist nicht für eNet verwendbar. Gira EnOcean Sender sind kompatibel mit Aktoren von Drittanbietern.

- Lieferumfang**
- Funk Wandsender, Montageplatte, Klebefolie (Sichtschutz bei Glasflächen) und Klebepunkte für die Montage auf glatten, ebenen Flächen sind im Lieferumfang enthalten.

Spezifikation Best.-Nr. VE PS EUR/Stk

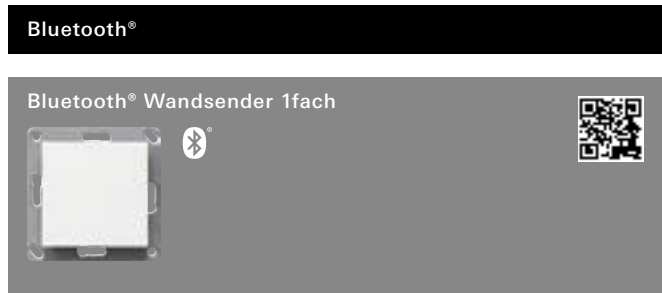

Bluetooth®				
Bluetooth® Wandsender 1fach				
Cremeweiß glänzend	2461 01	1	02	106,45
Reinweiß glänzend	2461 03	1	02	106,45
Reinweiß seidenmatt	2461 27	1	02	106,45
Anthrazit	2461 28	1	02	108,91
Farbe Alu	2461 26	1	02	112,62
Schwarz matt	2461 005	1	02	112,62
Grau matt	2461 015	1	02	112,62

**Merkmale**

- Funksender zur Übertragung von Schalt-, Dimm- oder Jalousiebefehlen an Bluetooth® Funkempfänger aus dem System 3000 oder von Drittanbietern, z. B. Casambi.
- Batterieloses Gerät ohne externe Spannungsversorgung. Sendeenergie wird aus mechanischer Energie bei Betätigung der Wippe erzeugt.
- Konfiguration per App oder NFC.

**Technische Daten**

Funkfrequenz:	2,402 - 2,480 GHz
Funkprotokoll:	Bluetooth® Low Energy (BLE)
Schnittstelle:	NFC
Reichweite	
- im Freifeld:	bis 75 m
- in Gebäuden:	ca. 10 m
Umgebungstemperatur:	-25 °C bis +65 °C
Luftfeuchtigkeit:	0 bis 95 % (keine Betauung)

**Hinweise**

- Montage auf Gerätedose oder auf glatten, ebenen Flächen durch Schrauben oder Kleben.
- Dieses Produkt ist nicht für eNet verwendbar.

**Lieferumfang**

- Funk Wandsender, Montageplatte, Klebefolie (Sichtschutz bei Glasflächen) und Klebepunkte für die Montage auf glatten, ebenen Flächen sind im Lieferumfang enthalten.

Spezifikation Best.-Nr. VE PS EUR/Stk



Bluetooth® Wandsender 2fach				
Cremeweiß glänzend	2462 01	1	02	108,91
Reinweiß glänzend	2462 03	1	02	108,91
Reinweiß seidenmatt	2462 27	1	02	108,91
Anthrazit	2462 28	1	02	111,38
Farbe Alu	2462 26	1	02	115,09
Schwarz matt	2462 005	1	02	115,09
Grau matt	2462 015	1	02	115,09

**Merkmale**

- Funksender zur Übertragung von Schalt-, Dimm- oder Jalousiebefehlen an Bluetooth® Funkempfänger aus dem System 3000 oder von Drittanbietern, z. B. Casambi.
- Batterieloses Gerät ohne externe Spannungsversorgung. Sendeenergie wird aus mechanischer Energie bei Betätigung der Wippe erzeugt.
- Konfiguration per App oder NFC.

**Technische Daten**

Funkfrequenz:	2,402 - 2,480 GHz
Funkprotokoll:	Bluetooth® Low Energy (BLE)
Schnittstelle:	NFC
Reichweite	
- im Freifeld:	bis 75 m
- in Gebäuden:	ca. 10 m
Umgebungstemperatur:	-25 °C bis +65 °C
Luftfeuchtigkeit:	0 bis 95 % (keine Betauung)

**Hinweise**

- Montage auf Gerätedose oder auf glatten, ebenen Flächen durch Schrauben oder Kleben.
- Dieses Produkt ist nicht für eNet verwendbar.

**Lieferumfang**

- Funk Wandsender, Montageplatte, Klebefolie (Sichtschutz bei Glasflächen) und Klebepunkte für die Montage auf glatten, ebenen Flächen sind im Lieferumfang enthalten.

Spezifikation	Best.-Nr.	VE PS	EUR/Stk
---------------	-----------	-------	---------

**Zubehör**



5338 00	1/5 06	18,04
---------	--------	-------

**+ Optionales Zubehör**

Gira eNet Funk Wandsender 1f BSF 5331 ..	→	520
Ruftastenmodul 3f 5333 ..	→	520
RF Tastsens. 1f 5101 00	→	410
RF Tastsens. 3f 5103 00	→	410

**Merkmale**  
 - Zur Befestigung von eNet Funk Wandsender, RF Tastsensor für KNX auf Gerätedosen.

**Lieferumfang**  
 - Inkl. Befestigungsschrauben.



**System 55**

4 Platten	5339 00	1 42	8,27
-----------	---------	------	------

**+ Notwendiges Zubehör**  
 Einen der nachstehenden Artikel:

Gira eNet Funk Wandsender 1f BSF 5331 ..	→	520
Ruftastenmodul 3f 5333 ..	→	520
RF Tastsens. 1f 5101 00	→	410
RF Tastsens. 3f 5103 00	→	410

**Merkmale**  
 - Montageplattenset für Abdeckrahmen System 55.  
 - Die Montageplatten dienen als Adapterplatte zur Befestigung der Funk Wandsender auf glatten oder transparenten Oberflächen, z. B. Glasscheiben.  
 - Die Montageplatte ermöglicht ein optisch sauberen Abschluss auf der Rückseite der Oberfläche.  
 - Abbrechbar: dadurch auch zum Aufbau von Mehrfachkombinationen oder zur Montage auf Gerätedosen geeignet.

weitere Funksysteme



# Healthcare / Sicherheit

- 538 \_\_\_\_\_ Notrufset
- 542 \_\_\_\_\_ Krankenhausinstallation
- 546 \_\_\_\_\_ Gira Rauchwarnmelder
  
- 539 \_\_\_\_\_ Notrufset

## Gira Akademie & Die neue Form des Lernens.

Zu diesen Produkten bietet die Gira Akademie Schulungsinhalte an, weitere Informationen auf [www.akademie.gira.de](http://www.akademie.gira.de)





# Notrufset

539 \_\_\_\_\_ Notrufset

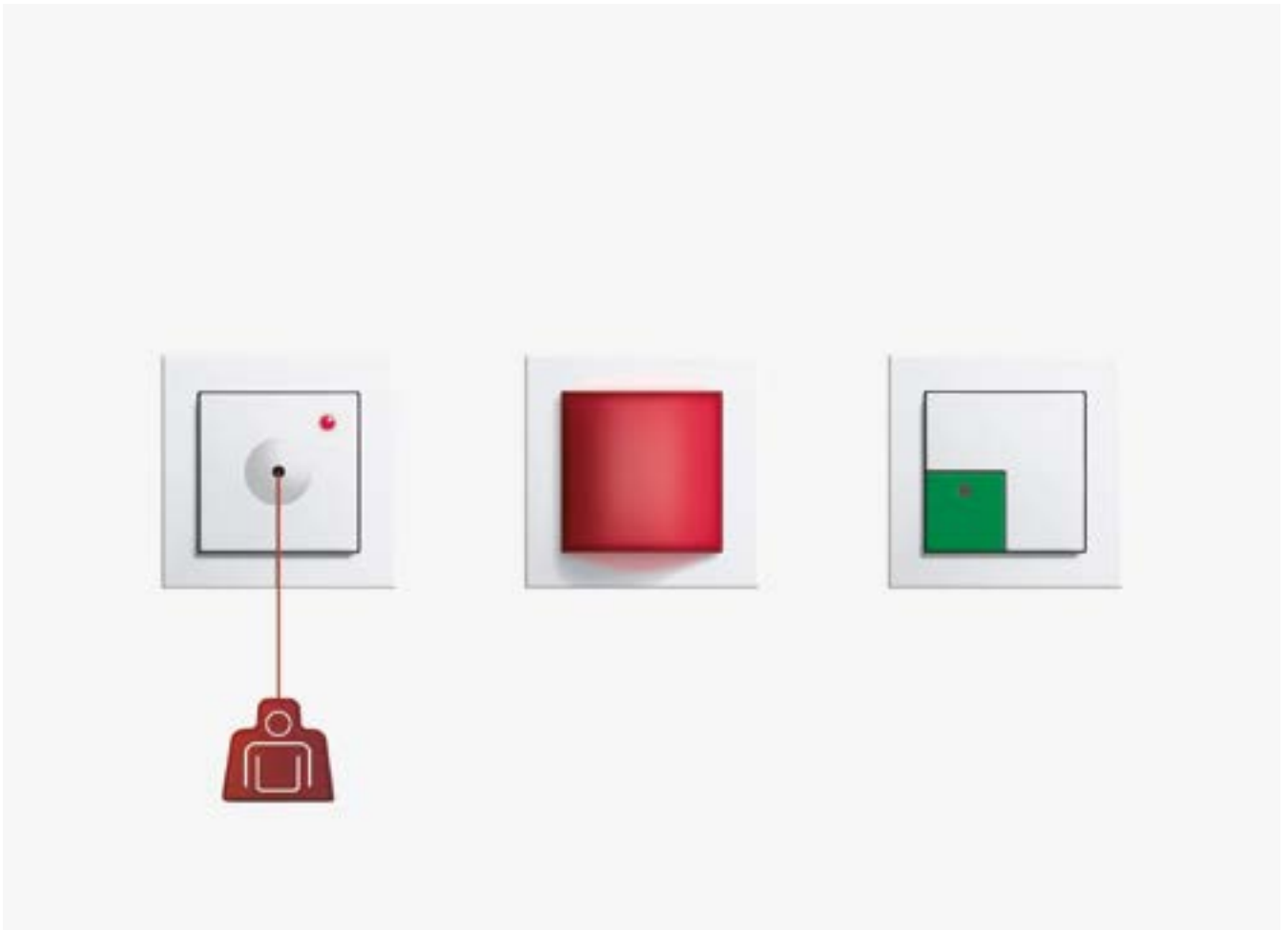

## Notrufset

Beispiel für den Einsatz des Notrufsets in einem behindertengerechten WC

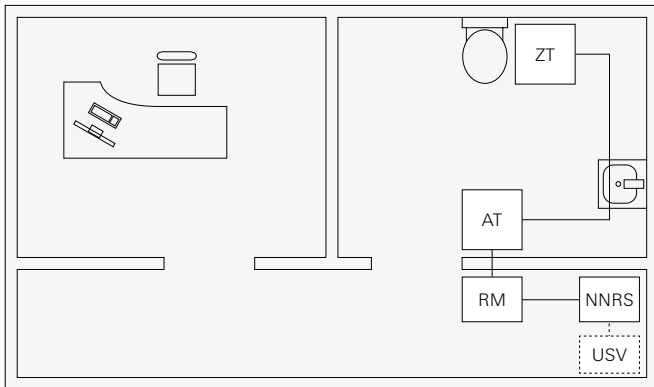

AT	Absteltaster
NNRS	Netzteil UP 250 mA
RM	Rufmodul
ZT	Zugtaster
USV	unterbrechungsfreie Spannungsversorgung nach VDE vorgeschrieben

Beispiel für die Erweiterung des Notrufsets um eine Dienstzimmereinheit

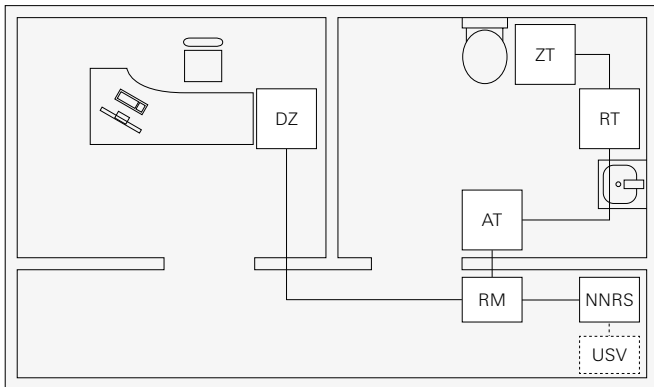

AT	Absteltaster
NNRS	Netzteil UP 250 mA
RM	Rufmodul
ZT	Zugtaster
USV	unterbrechungsfreie Spannungsversorgung nach VDE vorgeschrieben
zusätzlich benötigt:	
DZ	Dienstzimmereinheit
RT	Ruftaster

Spezifikation

Best.-Nr.

VE PS

EUR/Stk

## Notrufset



### System 55

Reinweiß glänzend **2914 03** 1 34 **318,54**

#### + Optionales Zubehör

USV Notrufset <b>2918 03</b>	→ 541
Dienstzimmereinheit Notrufset <b>2915 ..</b>	→ 540
Rufmodul Notrufset <b>2916 00</b>	→ 540
Zugtaster <b>2912 ..</b>	→ 541
Absteltaster <b>2911 ..</b>	→ 541

#### Merkmale

- Rufmodul mit roter LED-Signalleuchte, integriertem potenzialfreien Kontakt, wahlweise zuschaltbarem Summer (Dauerton) sowie der Möglichkeit zur Einstellung von Blinklicht bzw. Dauerlicht.
- Zugtaster mit 2,5 m langer Zugschnur mit rotem Knauf und Beruhigungslicht im Tastergehäuse, für Wand- als auch Deckenmontage geeignet.
- Absteltaster mit grüner Abstelltaste.
- Netzteil Unterputz 250 mA.
- Optional kann das Rufset um eine Dienstzimmereinheit mit integriertem Schallgeber für akustische Rufsignalisierung, grüne Anwesenheitstaste mit Anwesenheitslicht, sowie gelber Summer-Abstelltaste erweitert werden.

#### Technische Daten

Netzteil	
- Eingangsspannung:	AC 100 bis 240 V, 50 bis 60 Hz
- Eingangsstrom:	180 mA
- Ausgangsspannung:	DC 24 V
- Ausgangsstrom:	250 mA
Umgebungstemperatur:	+ 5 °C bis + 40 °C
Länge Zugschnur:	2,5 m
Montage:	Gerätedosen

#### Hinweise

- Für Installation nach DIN VDE 0834 unterbrechungsfreie Spannungsversorgung verwenden.
- Zur Erweiterung des Notrufsets können die Komponenten einzeln nachgekauft werden.

Spezifikation Best.-Nr. VE PS EUR/Stk

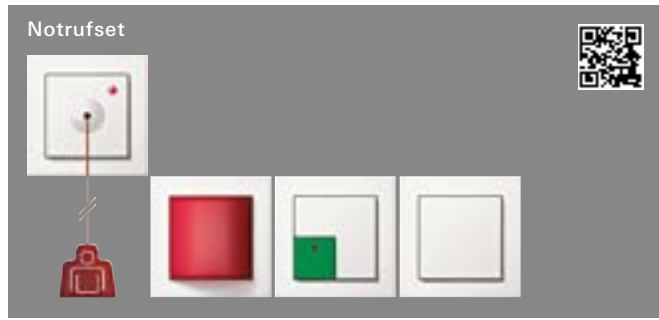

**komplett mit Abdeckrahmen Gira E2**  
 Reinweiß glänzend **0495 88** 1 34 **337,87**

- + Optionales Zubehör**
- USV Notrufset **2918 03** → 541
  - Dienstzimmereinheit Notrufset **2915 ..** → 540
  - Rufmodul Notrufset **2916 00** → 540
  - Zugtaster **2912 ..** → 541
  - Absteltaster **2911 ..** → 541

**Merkmale**

- Rufmodul mit roter LED-Signalleuchte, integriertem potenzialfreien Kontakt, wahlweise zuschaltbarem Summer (Dauerton) sowie der Möglichkeit zur Einstellung von Blinklicht bzw. Dauerlicht.
- Zugtaster mit 2,5 m langer Zugschnur mit rotem Knauf und Beruhigungslicht im Tastergehäuse, für Wand- als auch Deckenmontage geeignet.
- Absteltaster mit grüner Absteltaste.
- Netzteil Unterputz 250 mA.
- Optional kann das Rufset um eine Dienstzimmereinheit mit integriertem Schallgeber für akustische Rufsignalisierung, grüne Anwesenheitstaste mit Anwesenheitslicht, sowie gelber Summer-Absteltaste erweitert werden.

**Technische Daten**

Netzteil	
- Eingangsspannung:	AC 100 bis 240 V, 50 bis 60 Hz
- Eingangsstrom:	180 mA
- Ausgangsspannung:	DC 24 V
- Ausgangsstrom:	250 mA
Umgebungstemperatur:	+ 5 °C bis + 40 °C
Länge Zugschnur:	2,5 m
Montage:	Gerätedosen

**Hinweise**

- Für Installation nach DIN VDE 0834 unterbrechungsfreie Spannungsversorgung verwenden.
- Zur Erweiterung des Notrufsets können die Komponenten einzeln nachgekauft werden.

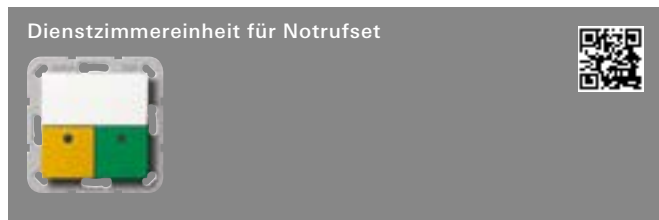

**System 55**  
 Reinweiß glänzend **2915 03** 1/5 34 **112,47**

**+ Notwendiges Zubehör**  
 Notrufset **2914 ..** → 539

**Merkmale**

- Dienstzimmereinheit (ohne Display) mit Rufquittierung (grünes Tastenfeld) und Absteltaster für den Summer (gelbes Tastenfeld).

**Hinweise**

- Die Dienstzimmereinheit ist optionaler Bestandteil des Notrufsets.

Spezifikation Best.-Nr. VE PS EUR/Stk

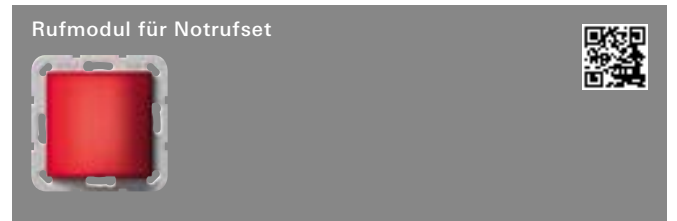

**System 55**  
 Programmneutral **2916 00** 1/5 34 **171,51**

**+ Notwendiges Zubehör**  
 Notrufset **2914 ..** → 539

**Merkmale**

- Das Rufmodul ist Bestandteil des Notrufsets.
- Das Rufmodul beinhaltet die Elektronik, die Signalleuchte und den Summer des Notrufsets.
- Für die Dauer des Notrufs wird ein potenzialfreier Kontakt zur Verfügung gestellt.
- Das visuelle und akustische Signal kann wahlweise von Dauerlicht bzw. Dauerton auf Blinklicht bzw. Notruftön per Jumper gesetzt werden.

**Hinweise**

- Zur Nachbestellung, wenn das Notrufset erweitert werden soll.

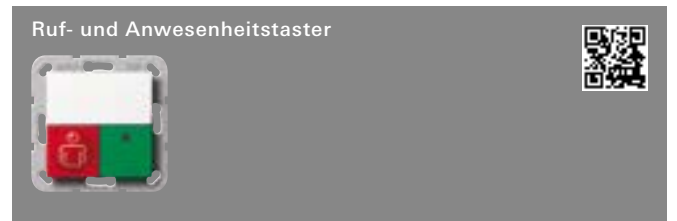

**System 55**  
 Reinweiß glänzend **2902 03** 1/5 34 **61,84**

**Merkmale**

- Ruf- bzw. Notrufauslösung über rote Ruftaste mit Finde- bzw. Beruhigungslicht.
- Rufabstellung bzw. Anwesenheitsmarkierung über grüne Anwesenheitstaste mit Anwesenheitslicht.
- Akustische Rufnachsendung durch Schallgeber.

**Technische Daten**

Anschluss: 7 x Schraubklemme



**System 55**  
 Reinweiß glänzend **2900 03** 1/5 34 **35,16**

**Merkmale**

- Ruf- bzw. Notrufauslösung über rote Ruftaste mit Finde- bzw. Beruhigungslicht.

**Technische Daten**

Anschluss: 4 x Schraubklemme

Spezifikation Best.-Nr. VE PS EUR/Stk



**System 55**  
Reinweiß glänzend **2912 03** 1/5 34 **40,06**

**+ Notwendiges Zubehör**  
Notrufset **2914 ..** → 539

**Merkmale**  
- Ruf- bzw. Notrufauslösung über Zugschnur (2,5 m).  
- Rotes Beruhigungslicht im Gerätegehäuse.

**Technische Daten**  
Anschluss: 4 x Schraubklemme  
Länge Zugschnur: 2,5 m

**Hinweise**  
- Der Zugtaster ist sowohl für Wand- als auch für Deckenmontage geeignet.



**System 55**  
Reinweiß glänzend **2911 03** 1/5 34 **43,59**

**+ Notwendiges Zubehör**  
Notrufset **2914 ..** → 539

**Merkmale**  
- Rufabstellung über grüne Abstelltaste.

**Technische Daten**  
Anschluss: 2 x Schraubklemme

Spezifikation Best.-Nr. VE PS EUR/Stk



Reinweiß glänzend **2918 03** 1/5 34 **256,70**

**+ Optionales Zubehör**  
Notrufset **2914 ..** → 539  
Akku USV Notrufset **5987 00** → 541

**Merkmale**  
- Unterbrechungsfreie Spannungsversorgung für das Gira Notrufset.  
- Bei Absinken bzw. Wegfall der Netzeingangsspannung wird die angeschlossene Last vom Akku unterbrechungsfrei weiter versorgt.  
- Bei einem erneuten Ansteigen bzw. Anliegen der Netzeingangsspannung wird der Akku von der Last getrennt und im normalen Netzbetrieb wieder aufgeladen.  
- Über den Meldekontakt (M) können die Betriebszustände "USV aktiv" oder "Akku defekt" signalisiert werden.

**Technische Daten**  
Eingangsspannung: DC 24 V  
Ausgangsspannung im Akkubetrieb: 22,8 V ± 10 %  
Nennlast im Akkubetrieb: 130 mA für 1 h  
Maximallast  
- im Akkubetrieb: 300 mA für 15 min  
- im Netzbetrieb: 250 mA  
Batterie/Akku  
- Typ: UR18500F  
- UN-Nr.: 3480  
Montage: in Gerätedose nach DIN 49073

**Hinweise**  
- Für Installationen nach DIN VDE 0834.  
- DIN VDE 0834 schreibt den Austausch von Bauelementen mit begrenzter Lebensdauer (Akku) 1 x jährlich vor.  
- Bitte beachten Sie die Vorschriften zur Entsorgung von gebrauchten Batterien (Akkus).

**Lieferumfang**  
- Blindabdeckung ist im Lieferumfang enthalten.  
- Akku im Lieferumfang enthalten.

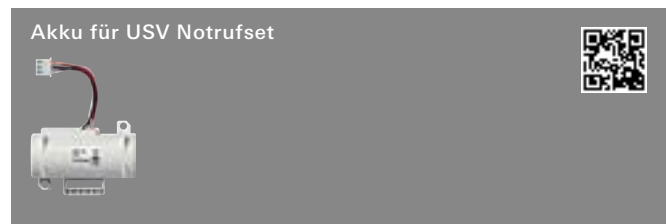

**5987 00** 1 34 **86,62**

**+ Notwendiges Zubehör**  
USV Notrufset **2918 ..** → 541

**Merkmale**  
- Akku für die unterbrechungsfreie Spannungsversorgung des Notrufsets.

**Technische Daten**  
Batterie/Akku  
- Typ: UR18500F  
- UN-Nr.: 3480

**Hinweise**  
- Batterien sind Verbrauchsgüter und müssen regelmäßig ersetzt werden. Bitte beachten Sie die Vorschriften zur Entsorgung von gebrauchten Batterien.

# Krankenhaus- installation

543 ————— Krankenhausinstallation

543 ————— Ackermann clino opt 99



Spezifikation Best.-Nr. VE PS EUR/Stk

## Krankenhausinstallation

### Potenzialausgleich-Dose 2fach



#### System 55

Cremeweiß glänzend	0405 01	1/5 01	40,45
Reinweiß glänzend	0405 03	1/5 01	40,45
Reinweiß seidenmatt	0405 27	1/5 01	40,45
Anthrazit	0405 28	1/5 11	43,13
Farbe Alu	0405 26	1/5 11	47,33
Schwarz matt	0405 005	1/5 11	47,33

#### + Optionales Zubehör

Winkelbuchsenstecker **044757** → 543

#### Merkmale

- Zum Anschluss medizinischer Geräte. DIN 42 801.

#### Technische Daten

Einbautiefe: 31 mm  
Anschlussquerschnitt: 6 bis 10 mm<sup>2</sup>

### Winkelbuchsenstecker DIN 42 801 für Potenzialausgleich-Dose



für Leitungen bis 6 mm<sup>2</sup> **044757** 5/25 01 **31,46**

#### + Optionales Zubehör

Potenzialausgleich-Dose 2f **0405 ..** → 543

#### Lieferumfang

- Gelbe Isoliertülle ist im Lieferumfang enthalten.

Spezifikation Best.-Nr. VE PS EUR/Stk

## Ackermann clino opt 99

Abdeckungen für Ackermann clino opt 99.

#### Hinweise

- Liefertermin und weitere Farben nach Absprache.

### Abdeckung für Zimmerbus-Weiche, Zimmerbus-Abschluss aktiv, Zimmerbus-Abschluss passiv

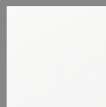

#### System 55

Reinweiß seidenmatt **0225 27** 1 01 **10,30**

#### Merkmale

- Passendes Ackermann Gerät clino opt 99: Bestell-Nr. 72642 C, 72639 A.

#### Hinweise

- Liefertermin und weitere Farben nach Absprache.

### Abdeckung für Rufmodul mit Ruftaster

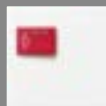

#### System 55

Reinweiß glänzend **0226 03** 5 01 **18,75**  
Reinweiß seidenmatt **0226 27** 10 01 **18,75**

#### Merkmale

- Passendes Ackermann Gerät clino opt 99: Bestell-Nr. 73073 F, 73073 F3.

#### Hinweise

- Liefertermin und weitere Farben nach Absprache.



Spezifikation Best.-Nr. VE PS EUR/Stk



<b>System 55</b>				
Reinweiß glänzend	<b>0227 03</b>	10 01		<b>18,75</b>
Reinweiß seidenmatt	<b>0227 27</b>	5 01		<b>18,75</b>

**Merkmale**  
- Passendes Ackermann Gerät clino opt 99: Bestell-Nr. 73073 E, 73073 E3, 73075 A.

**Hinweise**  
- Liefertermin und weitere Farben nach Absprache.

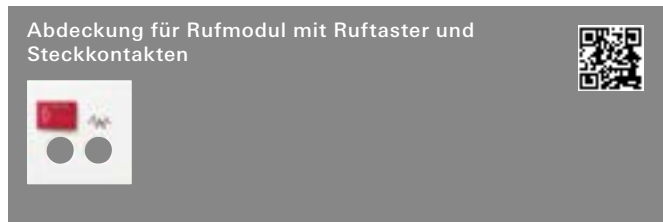

<b>System 55</b>				
Reinweiß glänzend	<b>0228 03</b>	5 01		<b>20,19</b>
Reinweiß seidenmatt	<b>0228 27</b>	5 01		<b>20,19</b>

**Merkmale**  
- Passendes Ackermann Gerät clino opt 99: Bestell-Nr. 73073 D, 73073 D3.

**Hinweise**  
- Liefertermin und weitere Farben nach Absprache.

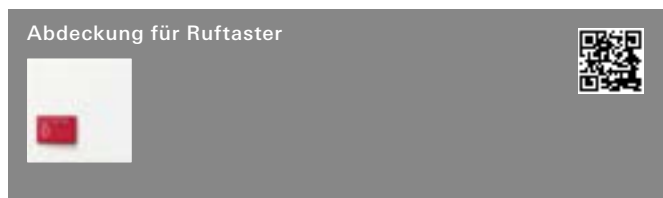

<b>System 55</b>				
Reinweiß glänzend	<b>0229 03</b>	5 01		<b>18,75</b>
Reinweiß seidenmatt	<b>0229 27</b>	10 01		<b>18,75</b>

**Merkmale**  
- Passendes Ackermann Gerät clino opt 99: Bestell-Nr. 73022 A2.

**Hinweise**  
- Liefertermin und weitere Farben nach Absprache.



<b>System 55</b>				
Reinweiß glänzend	<b>0231 03</b>	1 01		<b>20,19</b>
Reinweiß seidenmatt	<b>0231 27</b>	1 01		<b>20,19</b>

**Merkmale**  
- Passendes Ackermann Gerät clino opt 99: Bestell-Nr. 73022 A2.

**Hinweise**  
- Liefertermin und weitere Farben nach Absprache.

Spezifikation Best.-Nr. VE PS EUR/Stk



<b>System 55</b>				
Reinweiß glänzend	<b>0232 03</b>	5 01		<b>18,75</b>
Reinweiß seidenmatt	<b>0232 27</b>	5 01		<b>18,75</b>

**Merkmale**  
- Passendes Ackermann Gerät clino opt 99: Bestell-Nr. 73022 B Arbeitsstrom, Bestell-Nr. 73023 B Ruhestrom.

**Hinweise**  
- Liefertermin und weitere Farben nach Absprache.

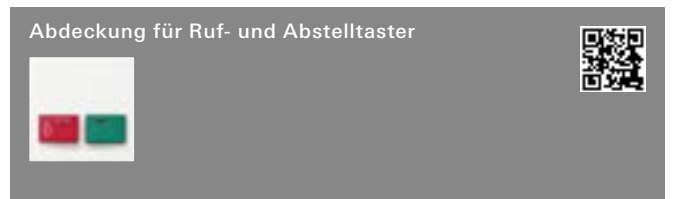

<b>System 55</b>				
Reinweiß glänzend	<b>0244 03</b>	5 01		<b>27,14</b>
Reinweiß seidenmatt	<b>0244 27</b>	10 01		<b>27,14</b>

**Merkmale**  
- Passendes Ackermann Gerät clino opt 99: Bestell-Nr. 73642 B2.



<b>System 55</b>				
Reinweiß glänzend	<b>0246 03</b>	5 01		<b>18,75</b>
Reinweiß seidenmatt	<b>0246 27</b>	10 01		<b>18,75</b>

**Merkmale**  
- Passendes Ackermann Gerät clino opt 99: Bestell-Nr. 73642 C.

**Hinweise**  
- Liefertermin und weitere Farben nach Absprache.



<b>System 55</b>				
Reinweiß glänzend	<b>0247 03</b>	5 01		<b>18,75</b>
Reinweiß seidenmatt	<b>0247 27</b>	10 01		<b>18,75</b>

**Merkmale**  
- Passendes Ackermann Gerät clino opt 99: Bestell-Nr. 73642 D.

**Hinweise**  
- Liefertermin und weitere Farben nach Absprache.



# Gira Rauchwarnmelder

548 ————— Rauchwarnmelder Q  
548 ————— Zubehör

## Schulungen

Neue Empfehlung nach DIN 14676: Installation durch geprüfte Fachkraft für Rauchwarnmelder. Das für die Installation von Rauchwarnmeldern notwendige Zertifikat kann mit dem Online-Fernlehrgang „Gira Rauchwarnmelder“ unter [www.akademie.gira.de](http://www.akademie.gira.de) erworben werden.



## Gira Rauchwarnmelder Dual Q Optionen, Sortiment

## Gira Rauchwarnmelder Dual Q Vernetzungsmöglichkeiten

Der Gira Rauchwarnmelder Dual Q wird aus einer nicht austauschbaren 9-Volt Langzeitbatterie mit Spannung versorgt. Der automatische Funktionstest überprüft regelmäßig die Versorgungsspannung und die Funktion des Rauchwarnmelders. Sinkt die Batteriespannung unter einen

definierten Punkt, meldet der Rauchwarnmelder 30 Tage lang, dass das Gerät gewechselt werden muss. Während dieser Zeit ist der Rauchwarnmelder voll funktionsfähig. Der integrierte Dämmerungssensor schaltet bei Dunkelheit die Batteriewarnmeldung stumm.

### Vernetzungsmöglichkeiten mit dem Funk Modul

Wird ein Rauchwarnmelder mit Funk Modul als Repeater programmiert, lässt sich die Reichweite zusätzlich erhöhen. Pro Funk Modul kann eine Sendereichweite von 100 m (Freifeld) erreicht werden.

Darüber hinaus besteht die Möglichkeit, den Gira Rauchwarnmelder Dual Q mit Funk Modul in bereits bestehende Installationen von Gira Rauchwarnmeldern Dual/VdS mit Funk Modulen einzubinden.

### Vernetzungsmöglichkeiten mit dem KNX Modul für Rauchwarnmelder Dual

Das optional erhältliche KNX Modul ermöglicht die Anbindung des Gira Rauchwarnmelders Dual Q an das KNX System. Registriert das Gerät eine Feuer- oder Rauchentwicklung, leitet das

Modul das Signal an das KNX System weiter, das auf die Brandgefahr intelligent reagiert. Das KNX Modul wird mit Strom über die KNX Leitung versorgt. Es können beliebig viele Geräte angeschlossen werden.

### Vernetzungsmöglichkeiten mit dem Relaismodul

Ausgestattet mit einem optional erhältlichen Relaismodul kann der Gira Rauchwarnmelder Dual Q an externe Alarmgeber, wie z. B. eine Hupe oder eine Warnleuchte, angeschlossen werden.

Zusätzlich können Alarm- und Störungsmeldungen, z. B. auf einen Telecoppler oder eine Alarmzentrale, geschaltet oder über eine Tasterschnittstelle an das KNX System weitergeleitet werden.

### Anwendung als Einzelgerät

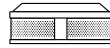

### Vernetzung von max. 40 Geräten über die 2-Draht-Leitung

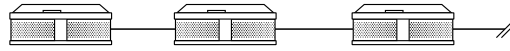

### Vernetzung von max. 40 Geräten mittels Funk-Bussystem



### Vernetzung in beliebiger Anzahl über das Gira KNX System

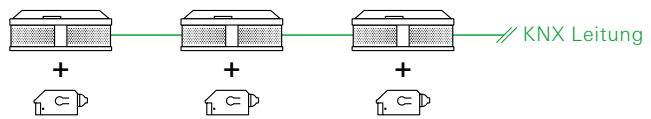

### Anbindung von Zusatzgeräten wie z. B. Tasterschnittstelle, Telecoppler, Hupe über das Relaismodul

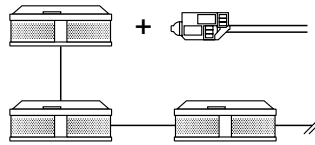

Rauchwarnmelder Dual Q

Spezifikation	Best.-Nr.	VE	PS	EUR/Stk
---------------	-----------	----	----	---------

**Rauchwarnmelder Q**

Die Rauchwarnmelder arbeiten nach dem fotoelektrischen Streulichtprinzip ohne radioaktive Präparate. Die Rauchwarnmelder erkennen eine Raumentwicklung rechtzeitig und warnen, bevor die Rauchkonzentration für den Menschen gefährlich werden kann. Die Alarmierung erfolgt über einen lauten pulsierenden Alarmton sowie über eine blinkende LED.

**Merkmale**

- Einsatz nur in privaten Wohneinheiten oder wohnähnlichen Bereichen nach DIN 14676.

**Q-Label**

- Geprüfte Langlebigkeit und Reduktion von Täuschungsalarmen.
- Erhöhte Stabilität, z. B. gegen äußere Einflüsse.
- Fest eingebaute Batterie mit bis zu 10 Jahren Lebensdauer.
- Bauweise **A** nach DIN EN 14604.
- KRIWAN-Anerkennung.

**Technische Daten**

Spannungsversorgung:	über Batterie des Rauchwarnmelders
Batterielebensdauer:	bis zu 10 Jahre (nach Aktivierung)
Akustisches Signal:	Alarm: mind. 85 dB (A)
Optisches Signal:	Leuchtring (rote LED)
Umgebungstemperatur:	-5 °C bis +55 °C
Einbauhöhe:	max. 6 m
Schutzart:	IP30
Anwendungsbereich:	DIN 14676
Normen	
- :	DIN 14604
- Bauweise:	A

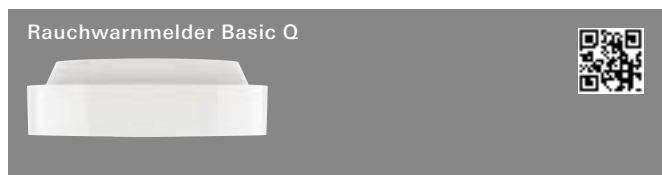

Reinweiß glänzend	<b>1145 02</b>	1	03	<b>35,38</b>
-------------------	----------------	---	----	--------------

**Merkmale**

- Integrierte Funktionstaste für den Funktionstest.
- Störanzeige.
- Anzeige für schwache Batterie.

**Technische Daten**

Batterien	
- Typ:	3 x CR123A
- UN-Nr.:	3091
Abmessungen in mm	
- Gehäuse:	Ø 125 H 38,5



Reinweiß glänzend	<b>2336 02</b>	1	03	<b>64,11</b>
-------------------	----------------	---	----	--------------

**+ Optionales Zubehör**

Relaismodul RWM Dual	<b>2340 00</b>	→	548
KNX Modul RWM Dual	<b>2343 00</b>	→	549
Funk Modul RWM Dual Q	<b>2347 00</b>	→	549

Spezifikation	Best.-Nr.	VE	PS	EUR/Stk
---------------	-----------	----	----	---------

**Merkmale**

- Batteriebetriebener kombinierter Rauchwarn- und Thermomelder.
- Unterschiedliche Alarmierung bei Feuer- und Hitzealarm.
- Hitzeerkennung durch Maximal- und Differenzialfunktion.
- Gedämpftes Alarmsignal (ca. 75 dB (A)) bei Funktionstest.
- Integrierte Funktionstaste für z. B. Alarmquittierung, Funktionstest und Stummschaltung.
- Abschaltbare Rauchererkennung.
- Automatischer Selbsttest der Rauchauswertung mit Verschmutzungsnachführung.
- Verschmutzungs- bzw. Störanzeige.
- Bei Dunkelheit bis zu 12 h verzögerte Signalisierung bei technischer Störung.
- Anzeige "schwache Batterie".
- Vernetzung von bis zu 40 Rauchwarnmeldern per Draht möglich.
- Eine Modulschnittstelle für drei optionale Module (KNX Modul, Funk Modul, Relaismodul) bei gleichzeitiger Nutzung der Vernetzungsklemme.

**Technische Daten**

Batterie	
- Typ:	U9VL-J-P
- UN-Nr.:	3091
Abmessungen in mm	
- Gehäuse:	Ø 125 H 48

**Zubehör**

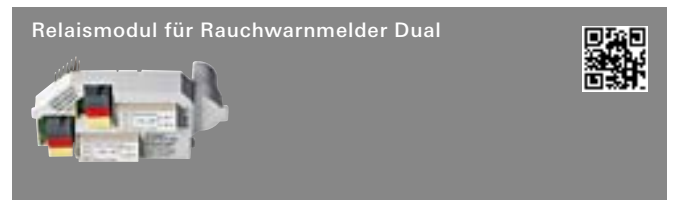

<b>2340 00</b>	1	03	<b>48,60</b>
----------------	---	----	--------------

**+ Notwendiges Zubehör**

RWM Dual Q	<b>2336 02</b>	→	548
Tasterschnittst. 2f Standard	<b>5182 00</b>	→	474
Tasterschnittst. 4f Standard	<b>5184 00</b>	→	474
Tasterschnittst. 8f Standard	<b>5188 00</b>	→	474
Schaltaktor 1f 16 A UP Binäreing. 3f	<b>5061 00</b>	→	502
Schalt-/Jal.aktor 2f/1f 16 A UP	<b>5062 00</b>	→	502
Dimmaktor 1f 200 W UP Binäreing. 3f	<b>5065 00</b>	→	502

**Merkmale**

- Relaismodul für den Rauchwarnmelder Dual Q.
- Abwärtskompatibel, dadurch auch einsetzbar bei Rauchwarnmelder Dual/VdS.
- Möglichkeit zum Anschluss externer Alarmgeber, z. B. Hupe oder Warnleuchte.
- Bei örtlichem oder vernetztem Alarm schaltet das Alarmrelais.
- Bei einer Störung des Rauchwarnmelders, z. B. schwacher Batterie, schaltet das Störrelais.
- Mit dem Relaismodul können Alarm- und Störmeldungen auf andere Signalgeber geschaltet werden.

**Technische Daten**

Alarmausgangskontakt:	Wechsler, potenzialfrei
Störausgangskontakt:	Wechsler, potenzialfrei
Schaltspannung:	max. 30 V
Schaltstrom:	max. 1 A

**Hinweise**

- Störmeldungen können nur von den Rauchwarnmeldern abgefragt werden, die mit einem Relaismodul bestückt sind.
- Das Relaismodul wird einfach auf die Schnittstelle des Rauchwarnmelders Dual gesteckt. Die Vernetzungsklemmen des Rauchwarnmelders sind bei aufgestecktem Modul weiterhin nutzbar.
- Planungshinweise in Broschüre "Technische Informationen" [www.download.gira.de](http://www.download.gira.de) beachten.

Spezifikation Best.-Nr. VE PS EUR/Stk

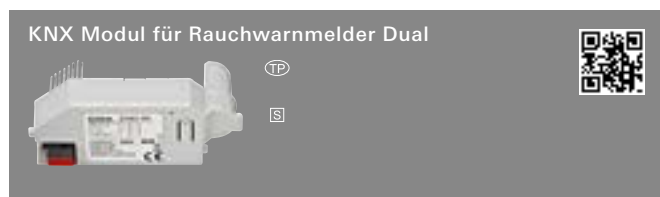

2343 00 1/5 46 138,45

### + Notwendiges Zubehör

RWM Dual Q **2336 02** → 548

### Merkmale

- Das KNX Modul ermöglicht die Anbindung des Rauchwarnmelders Dual Q an ein KNX System.
- Abwärtskompatibel, dadurch auch einsetzbar für Rauchwarnmelder Dual/VdS.
- Alarm
- Nebenstellenalarm (zur Vernetzung mehrerer Rauchwarnmelder über KNX).
- Drahtgebundener Alarm (Vernetzung mehrerer Rauchwarnmelder über Draht).
- Signalgeber (zum Einschalten des Signalisierungstons)
- Statusmeldungen.
- Störmeldungen.

### Technische Daten

KNX Medium: TP256  
Anschluss KNX: Anschluss- und Abzweigklemme  
Umgebungstemperatur: -5 °C bis +50 °C

### Hinweise

- Das KNX Modul wird einfach auf die Schnittstelle des Rauchwarnmelders Dual gesteckt. Die Vernetzungsklemmen des Rauchwarnmelders sind bei aufgestecktem Modul weiterhin nutzbar.
- Planungshinweise in Broschüre "Technische Informationen" [www.download.gira.de](http://www.download.gira.de) beachten.
- Der Gira AppShop ist der Marktplatz für interessante Lösungen und Anwendungen der intelligenten Gebäudetechnik. Inzwischen sind dort mehr als 200 Apps erhältlich, darunter Anwendungsbeschreibungen, Plug-ins, Funktionsvorlagen, Logikbausteine und Musterprojekte. Entdecken Sie jetzt Anwendungen für das KNX Modul für Rauchwarnmelder Dual. [www.appshop.gira.de](http://www.appshop.gira.de).

### Lieferumfang

- Anschluss- und Abzweigklemme für KNX im Lieferumfang enthalten.

Spezifikation Best.-Nr. VE PS EUR/Stk

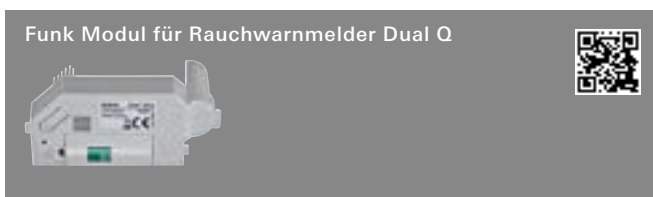

2347 00 1 03 66,69

### + Notwendiges Zubehör

RWM Dual Q **2336 02** → 548

### + Optionales Zubehör

Funk Diagnosetool RWM Dual + Funk Modul **2333 00**

### Merkmale

- Funk Modul für die drahtlose Verbindung von Rauchwarnmeldern Dual Q.
- Abwärtskompatibel, dadurch auch einsetzbar für Rauchwarnmelder Dual/VdS.

### Technische Daten

Funkfrequenz: 433,42 MHz  
Reichweite (Freifeld): ca. 100 m  
Spannungsversorgung: aus der Batterie des Funk Moduls  
Batterie  
- Typ: CR 2/3 AA Lithium  
- Kapazität: 3 V  
- UN-Nr.: 3091

### Hinweise

- Erkennt ein Rauchwarnmelder einen Brand, geben alle zugeordneten Rauchwarnmelder Alarm.
- Das Funk Modul wird auf die Schnittstelle des Rauchwarnmelders Dual gesteckt. Die Vernetzungsklemmen des Rauchwarnmelders sind bei aufgestecktem Modul weiterhin nutzbar. Dadurch können kombinierte Linien (drahtvernetzt und über Funk) errichtet werden.
- Aufgrund der Kompatibilität zum Funk-Bussystem können Funkaktoren über eine Alarmmeldung angesteuert werden. Dies kann z. B. dazu genutzt werden, um im Alarmfall Licht zu schalten oder Jalousien herauf zu fahren.
- Mit einem Funk Hand- oder Wandsender kann der Rauchwarnmelder nach einer Alarmierung für ca. 10 min stumm geschaltet werden. Löst in dieser Zeit ein anderer vernetzter Rauchwarnmelder z. B. über die 2-Draht-Leitung oder Funk einen Alarm aus, alarmiert der Rauchwarnmelder trotz Stummschaltung.
- Ab Indexstand **102** ist das Funk Modul für Rauchwarnmelder Dual kompatibel zum Funk Diagnosetool (**2333 00**).
- Die Batterie kann **nicht** über Gira als Ersatzteil bezogen werden.

### Lieferumfang

- Die Batterie ist im Lieferumfang enthalten.

# Technische Informationen

## Technische Informationen

Die "Technischen Informationen" stehen Ihnen als PDF-Dokument kostenfrei im Gira Downloadbereich [www.download.gira.de](http://www.download.gira.de) zur Verfügung.



Best.-Nr.	EUR/Stk	PS	Seite	Best.-Nr.	EUR/Stk	PS	Seite	Best.-Nr.	EUR/Stk	PS	Seite	Best.-Nr.	EUR/Stk	PS	Seite
0001 00	32,32	02	225	0211 01	3,09	21	86	0211 763	13,91	11	117	0212 59	24,10	11	119
0002 00	38,86	02	225	0211 03	3,09	21	86	0211 766	15,44	11	117	0212 65	25,81	13	158
0006 30	4,40	14	180	0211 04	3,09	21	86	0211 768	14,30	11	117	0212 66	17,57	13	158
0007 30	3,73	14	180	0211 05	45,80	11	122	0211 771	13,91	11	117	0212 67	25,81	13	158
0008 053	4,41	01	128	0211 06	14,30	11	115	0211 773	13,91	11	117	0212 71	19,26	11	114
0008 055	4,41	11	128	0211 07	11,49	11	114	0211 776	15,44	11	118	0212 723	21,16	01	116
0008 30	2,93	14	180	0211 08	11,72	11	115	0211 778	14,30	11	118	0212 726	24,10	11	116
0009 30	1,24	14	180	0211 09	12,14	11	99	0211 803	11,08	01	114	0212 728	22,37	11	116
0010 30	2,93	14	180	0211 095	13,47	11	101	0211 806	12,60	11	114	0212 733	21,16	11	116
0011 053	4,41	01	129	0211 10	A 45,80	11	124	0211 808	11,49	11	114	0212 736	24,10	11	116
0011 055	4,41	11	129	0211 112	7,80	01	132	0211 81	12,82	11	115	0212 738	22,37	11	116
0011 30	2,93	14	180	0211 12	45,80	11	122	0211 85	14,30	11	119	0212 761	21,16	11	117
0012 30	1,94	14	180	0211 122	45,80	11	122	0212 01	5,28	21	86	0212 763	21,16	11	117
0013 053	4,41	01	129	0211 126	45,80	11	123	0212 03	5,28	21	86	0212 766	24,10	11	117
0013 055	4,41	11	129	0211 127	45,80	11	123	0212 04	5,28	21	86	0212 768	22,37	11	117
0013 30	1,94	14	180	0211 13	14,30	11	119	0212 05	78,33	11	122	0212 771	21,16	11	117
0014 00	3,86	01	225	0211 130	45,80	11	128	0212 06	22,37	11	115	0212 773	21,16	11	117
0015 01	0,55	06	403	0211 135	45,80	11	128	0212 07	17,37	11	114	0212 776	24,10	11	118
0017 053	4,41	01	128	0211 150 N	7,49	01	94	0212 08	17,87	11	115	0212 778	22,37	11	118
0017 055	4,41	11	128	0211 151 N	7,49	01	94	0212 09	18,43	11	99	0212 803	16,20	01	114
0018 00	2,55	14	180	0211 152 N	7,86	11	94	0212 095	21,97	11	101	0212 806	19,26	11	114
0019 00	2,55	14	180	0211 153 N	12,14	11	94	0212 10	A 78,33	11	124	0212 808	17,37	11	114
0020 31	79,67	14	186	0211 154 N	12,14	11	95	0212 112	13,77	01	132	0212 81	19,55	11	115
0032 02	15,12	01	367	0211 17	45,80	11	123	0212 12	78,33	11	122	0212 85	22,37	11	119
0033 02	15,12	01	367	0211 18	45,80	11	122	0212 122	78,33	11	122	0213 01	9,31	01	86
0036 00	32,98	01	368	0211 217	45,80	11	124	0212 126	78,33	11	123	0213 03	9,31	01	86
0037 00	19,79	01	369	0211 219	50,41	11	124	0212 127	78,33	11	123	0213 04	9,31	01	86
0039 00	6,12	01	370	0211 22	7,49	01	99	0212 13	22,37	11	119	0213 05	130,60	11	122
0040 00	4,90	01	371	0211 220	45,80	11	124	0212 130	78,33	11	128	0213 06	35,97	11	115
0041 00	35,52	01	364	0211 221	45,80	11	125	0212 135	78,33	11	128	0213 07	28,91	11	114
0042 00	35,52	01	365	0211 223	45,80	11	125	0212 150 N	10,28	01	94	0213 08	29,36	11	115
0045 00	11,34	01	368	0211 225	8,85	01	100	0212 151 N	10,28	01	94	0213 09	30,31	11	99
0046 00	35,49	01	364	0211 226	45,80	11	124	0212 152 N	11,36	11	94	0213 095	35,02	11	101
0047 00	6,12	01	370	0211 23	7,86	11	99	0212 153 N	18,43	11	94	0213 10	A 130,60	11	124
0048 00	4,59	01	369	0211 235	9,21	11	101	0212 154 N	18,43	11	95	0213 112	22,23	01	132
0049 00	6,56	01	369	0211 24	14,30	11	118	0212 17	78,33	11	123	0213 12	130,60	11	122
0052 00	6,12	01	369	0211 25	12,14	11	100	0212 18	78,33	11	122	0213 122	130,60	11	122
0053 00	6,12	01	369	0211 255	13,47	11	101	0212 217	78,33	11	124	0213 126	130,60	11	123
0055 00	6,12	01	369	0211 29	7,49	01	99	0212 219	86,17	11	124	0213 127	130,60	11	123
0058 00	6,12	01	370	0211 295	8,85	01	100	0212 22	10,28	01	99	0213 13	35,97	11	119
0059 00	6,12	01	370	0211 326	13,91	11	115	0212 220	78,33	11	124	0213 130	130,60	11	128
0061 053	22,42	13	128	0211 327	11,08	01	114	0212 221	78,33	11	125	0213 135	130,60	11	128
0061 055	22,42	13	128	0211 328	11,28	11	115	0212 223	78,33	11	125	0213 150 N	18,76	01	94
0061 112	25,27	13	155	0211 33	19,13	11	100	0212 225	14,23	01	100	0213 151 N	18,76	01	94
0062 112	44,06	13	155	0211 331	13,91	11	119	0212 226	78,33	11	124	0213 152 N	19,67	11	94
0063 112	71,69	13	155	0211 334	13,91	01	118	0212 23	11,36	11	99	0213 153 N	30,31	11	94
0086 02	27,51	01	284	0211 335	20,49	11	101	0212 235	14,89	11	101	0213 154 N	30,31	11	95
0089 00	6,12	01	371	0211 36	15,44	11	115	0212 24	22,37	11	118	0213 17	130,60	11	123
0091 00	60,08	01	369	0211 37	12,14	11	99	0212 25	18,43	11	100	0213 18	130,60	11	122
0097 30	19,75	02	178	0211 375	13,47	11	101	0212 255	21,97	11	101	0213 217	130,60	11	124
0098 30	17,07	02	178	0211 38	90,32	11	124	0212 29	10,28	01	99	0213 219	143,66	11	124
0099 30	2,51	14	180	0211 395	13,91	11	118	0212 295	14,23	01	100	0213 22	18,76	01	99
0102 31	A 49,25	14	184	0211 403	50,41	11	122	0212 326	21,16	11	115	0213 220	130,60	11	124
0106 31	A 38,27	14	184	0211 405	50,41	11	123	0212 327	18,43	01	114	0213 221	130,60	11	125
0116 31	A 54,12	14	185	0211 407	50,41	11	122	0212 328	16,64	11	115	0213 223	130,60	11	125
0118 00	206,47	17	63	0211 408	50,41	11	123	0212 33	29,65	11	100	0213 225	23,45	01	100
0118 20	420,75	17	63	0211 409	50,41	11	123	0212 331	21,16	11	119	0213 226	130,60	11	124
0138 03	20,00	01	46	0211 410	8,26	11	110	0212 334	21,16	01	118	0213 23	19,67	11	99
0142 00	A 30,30	01	217	0211 411	19,63	11	110	0212 335	33,20	11	101	0213 235	24,36	11	101
0144 00	69,27	02	218	0211 412	19,63	11	110	0212 36	24,10	11	115	0213 24	35,97	11	118
0144 30	158,78	02	178	0211 413	19,63	11	110	0212 37	18,43	11	99	0213 25	30,31	11	100
0146 00	A 19,32	01	217	0211 416	19,63	11	111	0212 375	21,97	11	101	0213 255	35,02	11	101
0146 13	A 30,37	13	191	0211 417	19,63	11	111	0212 38	148,62	11	124	0213 29	18,76	01	99
0149 00	72,52	02	218	0211 421	19,70	11	110	0212 395	21,16	11	118	0213 295	23,45	01	100
0152 31	A 45,05	14	185	0211 422	19,70	11	110	0212 403	86,17	11	122	0213 326	34,88	11	115
0154 00	30,30	01	217	0211 423	19,70	11	111	0212 405	86,17	11	123	0213 327	27,85	01	114
0154 30	62,50	14	177	0211 426	19,70	11	111	0212 407	86,17	11	122	0213 328	28,27	11	115
0156 31	A 39,86	14	185	0211 427	19,70	11	111	0212 408	86,17	11	123	0213 33	54,51	11	100
0157 00	41,41	01	217	0211 50	15,44	11	118	0212 409	86,17	11	123	0213 331	34,88	11	119
0161 00	12,15	01	221	0211 51	15,44	11	119	0212 410	11,31	11	110	0213 334	34,88	01	118
0161 30	27,08	14	178	0211 59	15,44	11	119	0212 411	26,90	11	110	0213 335	59,19	11	101
0163 00	58,53	02	218	0211 65	18,40	13	158	0212 412	26,90	11	110	0213 36	38,79	11	115
0163 30	148,00	02	177	0211 66	13,76	13	158	0212 413	26,90	11	110	0213 37	30,31	11	99
0165 00	A 23,08	01	217	0211 67	18,40	13	158	0212 416	26,90	11	111	0213 375	35,02	11	101
017156	12,03	02	63	0211 71	12,60	11	114	0212 417	26,90	11	111	0213 38	222,23	11	124
0175 01	37,72	01	63	0211 723	13,91	01	116	0212 421	26,99	11	110	0213 395	34,88	11	118
0175 03	37,72	01	63	0211 726	15,44	11	116	0212 422	26,99	11	110	0213 403	143,66	11	122
0176 01	32,24	01	63	0211 728	14,30	11	116	0212 423	26,99	11	111	0213 405	143,66	11	123
0176 03	32,24	01	63	0211 733	13,91	11	11								



Best.-Nr.	EUR/Stk	PS	Seite	Best.-Nr.	EUR/Stk	PS	Seite	Best.-Nr.	EUR/Stk	PS	Seite	Best.-Nr.	EUR/Stk	PS	Seite
0213 411	49,07	11	110	0214 37	49,23	11	99	0215 416	107,94	11	111	0270 015	11,59	11	76
0213 412	49,07	11	110	0214 375	56,11	11	101	0215 417	107,94	11	111	0270 03	4,75	01	76
0213 413	49,07	11	110	0214 38	290,17	11	124	0215 421	108,34	11	110	0270 112	6,89	01	152
0213 416	49,07	11	111	0214 395	56,29	11	118	0215 422	108,34	11	110	0270 26	11,59	11	76
0213 417	49,07	11	111	0214 403	198,41	11	122	0215 423	108,34	11	111	0270 27	4,75	01	76
0213 421	49,24	11	110	0214 405	198,41	11	123	0215 426	108,34	11	111	0270 28	7,48	11	76
0213 422	49,24	11	110	0214 407	198,41	11	122	0215 427	108,34	11	111	0271 02	16,98	01	50
0213 423	49,24	11	111	0214 408	198,41	11	123	0215 50	95,24	11	118	0272 005	19,24	11	50
0213 426	49,24	11	111	0214 409	198,41	11	123	0215 51	95,24	11	119	0272 01	12,40	01	50
0213 427	49,24	11	111	0214 410	33,37	11	110	0215 59	95,24	11	119	0272 015	19,24	11	50
0213 50	38,79	11	118	0214 411	74,59	11	110	0215 71	77,84	11	114	0272 03	12,40	01	50
0213 51	38,79	11	119	0214 412	74,59	11	110	0215 723	85,69	01	116	0272 26	19,24	11	50
0213 59	38,79	11	119	0214 413	74,59	11	110	0215 726	95,24	11	116	0272 27	12,40	01	50
0213 65	50,77	13	158	0214 416	74,59	11	111	0215 728	88,46	11	116	0272 28	15,13	11	50
0213 66	39,16	13	158	0214 417	74,59	11	111	0215 733	85,69	11	116	0272 30	25,27	14	174
0213 67	50,77	13	158	0214 421	74,88	11	110	0215 736	95,24	11	116	0274 005	13,40	11	79
0213 71	31,66	11	114	0214 422	74,88	11	110	0215 738	88,46	11	116	0274 01	6,48	01	79
0213 723	34,88	01	116	0214 423	74,88	11	111	0215 761	85,69	11	117	0274 015	13,40	11	79
0213 726	38,79	11	116	0214 426	74,88	11	111	0215 763	85,69	11	117	0274 03	6,48	01	79
0213 728	35,97	11	116	0214 427	74,88	11	111	0215 766	95,24	11	117	0274 112	8,65	01	153
0213 733	34,88	11	116	0214 50	62,60	11	118	0215 768	88,46	11	117	0274 26	13,40	11	79
0213 736	38,79	11	116	0214 51	62,60	11	119	0215 771	85,69	11	117	0274 27	6,48	01	79
0213 738	35,97	11	116	0214 59	62,60	11	119	0215 773	85,69	11	117	0274 28	9,22	11	79
0213 761	34,88	11	117	0214 65	81,60	13	158	0215 776	95,24	11	118	0274 600	17,37	11	79
0213 763	34,88	11	117	0214 66	60,54	13	158	0215 778	88,46	11	118	0276 005	13,40	11	77
0213 766	38,79	11	117	0214 67	81,60	13	158	0215 803	68,27	01	114	0276 01	6,48	01	77
0213 768	35,97	11	117	0214 71	51,09	11	114	0215 806	77,84	11	114	0276 015	13,40	11	77
0213 771	34,88	11	117	0214 723	56,29	01	116	0215 808	70,37	11	114	0276 03	6,48	01	77
0213 773	34,88	11	117	0214 726	62,60	11	116	0215 81	79,14	11	115	0276 112	8,65	01	153
0213 776	38,79	11	118	0214 728	58,04	11	116	0215 85	88,46	11	119	0276 26	13,40	11	77
0213 778	35,97	11	118	0214 733	56,29	11	116	0219 005	12,37	11	105	0276 27	6,48	01	77
0213 803	27,85	01	114	0214 736	62,60	11	116	0219 01	8,92	01	90	0276 28	9,22	11	77
0213 806	31,66	11	114	0214 738	58,04	11	116	0219 03	8,92	01	90	0281 03	3,20	01	79
0213 808	28,91	11	114	0214 761	56,29	11	117	0219 04	8,92	01	90	0282 005	6,63	11	76
0213 81	32,18	11	115	0214 763	56,29	11	117	0219 26	12,37	11	105	0282 01	3,20	01	76
0213 85	35,97	11	119	0214 766	62,60	11	117	0219 27	8,92	01	105	0282 015	6,63	11	76
0214 01	16,10	01	86	0214 768	58,04	11	117	0219 28	10,29	11	105	0282 03	3,20	01	76
0214 03	16,10	01	86	0214 771	56,29	11	117	0219 29	8,92	01	105	0282 112	5,18	01	154
0214 04	16,10	01	86	0214 773	56,29	11	117	0225 27	10,30	01	543	0282 26	6,63	11	76
0214 05	180,39	11	122	0214 776	62,60	11	118	0226 03	18,75	01	543	0282 27	3,20	01	76
0214 06	58,04	11	115	0214 778	58,04	11	118	0226 27	18,75	01	543	0282 28	4,56	11	76
0214 07	46,66	11	114	0214 803	44,88	01	114	0227 03	18,75	01	544	0282 600	8,65	11	76
0214 08	47,39	11	115	0214 806	51,09	11	114	0227 27	18,75	01	544	0283 005	6,63	11	79
0214 09	49,23	11	99	0214 808	46,66	11	114	0228 03	20,19	01	544	0283 01	3,20	01	79
0214 095	56,11	11	101	0214 81	51,96	11	115	0228 27	20,19	01	544	0283 015	6,63	11	79
0214 10	A 180,39	11	124	0214 85	58,04	11	119	0229 03	18,75	01	544	0283 03	3,20	01	79
0214 112	35,78	01	132	0215 01	26,48	01	86	0229 27	18,75	01	544	0283 26	6,63	11	79
0214 12	180,39	11	122	0215 03	26,48	01	86	0231 03	20,19	01	544	0283 27	3,20	01	79
0214 122	180,39	11	122	0215 04	26,48	01	86	0231 27	20,19	01	544	0283 28	4,56	11	79
0214 126	180,39	11	123	0215 05	268,47	11	122	0232 03	18,75	01	544	0284 005	15,43	11	76
0214 127	180,39	11	123	0215 06	88,33	11	115	0232 27	18,75	01	544	0284 01	8,56	01	76
0214 13	58,04	11	119	0215 07	70,37	11	114	0244 03	27,14	01	544	0284 015	15,43	11	76
0214 150	N 30,30	01	94	0215 08	72,19	11	115	0244 27	27,14	01	544	0284 03	8,56	01	76
0214 151	N 30,30	01	94	0215 09	74,90	11	99	0246 03	18,75	01	544	0284 112	10,72	01	152
0214 152	N 31,69	11	94	0215 112	54,65	01	132	0246 27	18,75	01	544	0284 26	15,43	11	76
0214 153	N 49,23	11	94	0215 12	268,47	11	122	0247 03	18,75	01	544	0284 27	8,56	01	76
0214 154	N 49,23	11	95	0215 122	268,47	11	122	0247 27	18,75	01	544	0284 28	11,30	11	76
0214 17	180,39	11	123	0215 13	88,46	11	119	0252 27	4,55	01	90	0284 600	19,43	11	76
0214 18	180,39	11	122	0215 150	N 46,23	01	94	0258 03	7,48	01	75	0289 112	4,91	01	155
0214 217	180,39	11	124	0215 151	N 46,23	01	94	0259 03	7,48	01	76	0289 65	10,75	13	168
0214 219	198,41	11	124	0215 152	N 48,31	11	94	0259 112	9,59	01	152	0289 66	7,29	13	168
0214 22	30,30	01	99	0215 153	N 74,90	11	94	0260 005	13,40	11	78	0289 67	10,75	13	168
0214 220	180,39	11	124	0215 154	N 74,90	11	95	0260 01	6,48	01	78	0300 00	40,08	22	268
0214 221	180,39	11	125	0215 18	268,47	11	122	0260 03	6,48	01	78	0309 00	54,33	02	269
0214 223	180,39	11	125	0215 22	46,23	01	99	0260 26	13,40	11	78	0320 00	80,08	02	218
0214 225	37,19	01	100	0215 23	48,31	11	99	0260 27	6,48	01	78	0320 30	110,14	02	178
0214 226	180,39	11	124	0215 24	88,46	11	118	0260 28	9,22	11	78	0321 00	80,08	02	218
0214 23	31,69	11	99	0215 25	74,90	11	100	0262 30	22,54	14	179	0321 30	110,14	02	178
0214 235	38,60	11	101	0215 29	46,23	01	99	0268 005	18,71	11	50	0338 00	N 84,79	03	82
0214 24	58,04	11	118	0215 326	85,69	11	115	0268 01	11,83	01	50	0376 005	N 12,98	01	77
0214 25	49,23	11	100	0215 327	68,27	01	114	0268 015	18,71	11	50	0376 01	N 6,28	01	77
0214 255	56,11	11	101	0215 328	69,57	11	115	0268 03	11,83	01	50	0376 015	N 12,98	01	77
0214 29	30,30	01	99	0215 33	128,82	11	100	0268 112	14,02	01	155	0376 03	N 6,28	01	77
0214 295	37,19	01	100	0215 331	85,69	11	119	0268 26	18,71	11	50	0376 26	N 12,98	01	77
0214 326	56,29	11	115	0215 334	85,69	01	118	0268 27	11,83	01	50	0376 27	N 6,28	01	77
0214 327	44,88	01	114	0215 36	95,24	11	115	0268 28	14,58	11	50	0376 28	N 8,93	01	77
0214 328	45,64	11	115	0215 37	74,90	11	99	0268 600	22,75	11	50	0376 70	N 8,38	01	153
0214 33	84,59	11	100	0215 395	85,69	11	118	0268 65	21,50	13	168	0382 00	85,29	02	299
0214 331	56,29	11	119	0215 410	50,88	11	110	0268 66	14,70	13	168	0387 00	97,46	02	299

# Bestellnummern-Verzeichnis

GIRA

Best.-Nr.	EUR/Stk	PS	Seite	Best.-Nr.	EUR/Stk	PS	Seite	Best.-Nr.	EUR/Stk	PS	Seite	Best.-Nr.	EUR/Stk	PS	Seite
0402 03	19,31	01	75	0669 112	10,74	02	134	0933 00	7,14	01	221	1002 409	86,17	11	123
0402 26	24,73	11	75	0669 26	16,77	02	46	0937 00	35,49	01	365	1002 410	11,31	11	110
0402 27	19,31	01	75	0669 27	7,90	02	46	0968 02	12,98	08	285	1002 411	26,90	11	110
0402 28	21,99	11	75	0669 28	11,42	02	46	0993 00	7,14	01	221	1002 412	26,90	11	110
0405 005	47,33	11	81	0680 65	32,98	13	167	0994 00	7,14	01	221	1002 413	26,90	11	110
0405 01	40,45	01	81	0680 66	26,10	13	167	0999 00	7,14	01	221	1002 416	26,90	11	111
0405 03	40,45	01	81	0680 67	32,98	13	167	1-0002-				1002 417	26,90	11	111
0405 26	47,33	11	81	0682 005	28,81	11	79	003	290,00	482		1002 421	26,99	11	110
0405 27	40,45	01	81	0682 01	21,96	01	79	1-000C-				1002 422	26,99	11	110
0405 28	43,13	11	81	0682 015	28,81	11	79	000	335,00	484		1002 423	26,99	11	111
0409 65	29,12	13	168	0682 03	21,96	01	79	1001 01	4,17	01	86	1002 426	26,99	11	111
0409 66	22,26	13	168	0682 26	28,81	11	79	1001 03	4,17	01	86	1002 427	26,99	11	111
0409 67	29,12	13	168	0682 27	21,96	01	79	1001 04	4,17	01	86	1002 50	24,10	11	118
0440 31 A	80,49	14	186	0682 28	24,69	11	79	1001 05	67,94	11	122	1002 51	24,10	11	119
044757	31,46	01	81	0682 65	31,63	13	167	1001 09	17,96	11	99	1002 59	24,10	11	119
0479 01	20,62	01	66	0682 66	24,76	13	167	1001 12	67,94	11	122	1002 71	19,26	11	114
0479 03	20,62	01	66	0682 67	31,63	13	167	1001 122	67,94	11	122	1002 723	21,16	01	116
0487 03	58,95	01	66	0694 65	88,05	13	168	1001 126	67,94	11	123	1002 726	24,10	11	116
0487 26	59,62	11	66	0694 66	81,17	13	168	1001 127	67,94	11	123	1002 728	22,37	11	116
0487 28	55,33	11	66	0694 67	88,05	13	168	1001 17	67,94	11	123	1002 733	21,16	11	116
0495 43	571,51	18	329	0697 65	88,05	13	168	1001 18	67,94	11	122	1002 736	24,10	11	116
0495 44	661,39	18	329	0697 66	81,17	13	168	1001 22	11,08	01	99	1002 738	22,37	11	116
0495 45	1934,14	10	329	0697 67	88,05	13	168	1001 23	11,58	11	99	1002 761	21,16	11	117
0495 46	2545,60	10	329	0711 22	7,49	01	103	1001 25	17,96	11	100	1002 763	21,16	11	117
0495 88	337,87	34	540	0712 22	13,44	01	103	1001 29	11,08	01	99	1002 766	24,10	11	117
0497 22	1,35	01	224	0713 22	21,31	01	103	1001 37	17,96	11	99	1002 768	22,37	11	117
0497 27	1,35	01	224	0780 01	16,05	01	62	1002 01	3,90	01	86	1002 771	21,16	11	117
0497 32	1,35	01	224	0780 03	16,05	01	62	1002 03	3,90	01	86	1002 773	21,16	11	117
0497 35	1,35	01	224	0780 04	16,05	01	62	1002 04	3,90	01	86	1002 776	24,10	11	118
0498 06	1,35	01	224	0780 112	19,13	01	140	1002 05	78,33	11	122	1002 778	22,37	11	118
0498 41	1,35	01	224	0782 01	16,05	01	64	1002 06	22,37	11	115	1002 803	16,20	01	114
049810 A	1,43	01	83	0782 03	16,05	01	64	1002 07	17,37	11	114	1002 806	19,26	11	114
0529 00	2727,92	05	429	0782 04	16,05	01	64	1002 08	17,87	11	115	1002 808	17,37	11	114
0570 00	118,50	06	403	0783 005	28,63	11	62	1002 09	18,43	11	99	1002 81	19,55	11	115
0595 00	1,88	06	477	0783 01	22,05	01	62	1002 095	22,42	11	101	1002 85	22,37	11	119
0638 005 A	13,77	11	44	0783 015	28,63	11	62	1002 10 A	78,33	11	124	1004 00	260,00	66	452
0638 01 A	6,90	01	44	0783 03	22,05	01	62	1002 112	13,77	01	132	1006 00	350,00	26	453
0638 03 A	6,90	01	44	0783 112	25,03	01	141	1002 12	78,33	11	122	1022 00	420,64	26	468
0638 26 A	13,77	11	44	0783 26	28,63	11	62	1002 122	78,33	11	122	1024 00	110,00	26	477
0638 27 A	6,90	01	44	0783 27	22,05	01	62	1002 126	78,33	11	123	1039 00	280,00	26	457
0638 28 A	9,59	11	44	0783 28	24,66	11	62	1002 127	78,33	11	123	1040 00	199,00	26	451
0640 600	23,47	02	69	0788 01	16,05	01	64	1002 13	22,37	11	119	1045 00	315,00	26	452
0642 600	23,47	02	69	0788 03	16,05	01	64	1002 130	78,33	11	128	1046 00	450,00	66	453
0650 005	15,82	02	51	0788 04	16,05	01	64	1002 135	78,33	11	128	1061 01	18,38	13	89
0650 01	6,94	02	51	0801 01	4,40	01	221	1002 150 N	10,28	01	94	1061 03	18,38	13	89
0650 015	15,82	02	51	0803 01	4,40	01	221	1002 151 N	10,28	01	94	1061 09	38,90	13	104
0650 03	6,94	02	51	0804 01	4,40	01	221	1002 152 N	11,36	11	94	1061 29	22,60	13	104
0650 112	9,75	02	137	0806 01	4,40	01	221	1002 153 N	18,43	11	94	1062 01	32,29	13	89
0650 26	15,82	02	51	0810 00	24,94	02	224	1002 154 N	18,43	11	95	1062 03	32,29	13	89
0650 27	6,94	02	51	0821 00	116,14	02	235	1002 17	78,33	11	123	1062 09	59,26	13	104
0650 28	10,41	02	51	0861 00	97,46	02	299	1002 18	78,33	11	122	1062 29	37,08	13	104
0650 600	22,13	02	51	0869 005	13,40	11	75	1002 217	78,33	11	124	1063 01	51,94	13	89
0654 65	29,12	13	167	0869 01	6,48	01	75	1002 219	86,17	11	124	1063 03	51,94	13	89
0654 66	22,26	13	167	0869 015	13,40	11	75	1002 22	10,28	01	99	1063 09	80,06	13	104
0654 67	29,12	13	167	0869 03	6,48	01	75	1002 220	78,33	11	124	1063 29	61,42	13	104
0659 03	8,36	01	74	0869 112	8,65	01	152	1002 221	78,33	11	125	1065 005	5,94	11	104
0664 005	18,51	02	51	0869 26	13,40	11	75	1002 223	78,33	11	125	1065 01	1,00	01	89
0664 01	9,59	02	51	0869 27	6,48	01	75	1002 225	14,23	01	100	1065 03	1,00	01	89
0664 015	18,51	02	51	0869 28	9,22	11	75	1002 226	78,33	11	124	1067 005	29,01	02	104
0664 03	9,59	02	51	0869 600	17,37	11	75	1002 23	11,36	11	99	1067 01	25,21	02	89
0664 112	12,39	02	145	0870 005	23,90	11	78	1002 235	15,37	11	101	1067 03	25,21	02	89
0664 26	18,51	02	51	0870 01	17,06	01	78	1002 24	22,37	11	118	1069 005	5,94	11	89
0664 27	9,59	02	51	0870 015	23,90	11	78	1002 25	18,43	11	100	1069 01	1,00	01	89
0664 28	13,10	02	51	0870 03	17,06	01	78	1002 255	22,42	11	101	1069 03	1,00	01	89
0664 65	22,23	02	165	0870 112	19,18	01	154	1002 29	10,28	01	99	1071 00	17,88	01	82
0664 66	13,32	02	165	0870 26	23,90	11	78	1002 295	14,23	01	100	1072 00	24,47	01	83
0664 67	22,23	02	165	0870 27	17,06	01	78	1002 326	21,16	11	115	1085 00	8,59	01	83
0666 005	18,42	11	51	0870 28	19,73	11	78	1002 327	18,43	01	114	1089 00	40,92	06	223
0666 01	8,67	01	51	0870 65	26,69	13	167	1002 328	16,64	11	115	1090 00	40,92	06	223
0666 015	18,42	11	51	0870 66	19,82	13	167	1002 33	29,65	11	100	1091 01	7,11	01	86
0666 03	8,67	01	51	0870 67	26,69	13	167	1002 331	21,16	11	119	1091 03	7,11	01	87
0666 112	11,81	01	143	0876 005	17,13	11	77	1002 334	21,16	01	118	1091 09	16,09	11	103
0666 26	18,42	11	51	0876 01	10,30	01	77	1002 335	33,63	11	101	1091 22	11,44	01	102
0666 27	8,67	01	51	0876 015	17,13	11	77	1002 36	24,10	11	115	1091 23	11,79	11	103
0666 28	12,53	11	51	0876 03	10,30	01	77	1002 37	18,43	11	99	1091 25	16,09	11	103
0666 600	25,44	11	51	0876 26	17,13	11	77	1002 375	22,42	11	101	1091 27	7,11	01	87
0666 65	22,59	13	164	0876 27	10,30	01	77	1002 38	148,62	11	124	1091 29	11,44	01	102
0666 66	12,82	13	164	0876 28	13,05	11	77	1002 395	21,16	11	118	1091 37	16,09	11	103
0666 67	22,59	13	164	0876 600	22,28	11	77	1002 403	86,17	11	122	1092 01	13,19	01	86
0669 005	19,07	11	46	0903 00	16,48	06	402	1002 405	86,17	11	123	1092 03	13,19	0	

Best.-Nr.	EUR/Stk	PS	Seite	Best.-Nr.	EUR/Stk	PS	Seite	Best.-Nr.	EUR/Stk	PS	Seite	Best.-Nr.	EUR/Stk	PS	Seite		
1092 23	19,28	11	103	1193 26	137,71	17	199	1311 03	3,50	01	102	2038 015	N	162,88	06	500	
1092 25	26,35	11	103	1193 27	157,67	17	199	1311 05	3,50	11	102	2038 03	N	152,70	06	500	
1092 27	13,19	01	87	1195 26	188,41	17	199	1312 03	4,95	01	102	2038 27	N	152,70	06	500	
1092 29	18,17	01	102	1195 27	208,54	17	199	1312 05	4,95	11	102	2038 28	N	157,79	06	500	
1092 37	26,35	11	103	1198 26	213,63	17	199	1313 03	7,87	01	102	2039 00		529,23	25	488	
1093 01	20,76	01	86	1198 27	248,56	17	199	1313 05	7,87	11	102	2040 005		137,98	06	438	
1093 03	20,76	01	87	1200 03	80,32	18	335	1314 03	12,18	01	102	2040 01		131,09	06	438	
1093 09	42,14	11	103	1201 00	246,12	10	346	1314 05	12,18	11	102	2040 015		137,98	06	438	
1093 22	30,60	01	102	1209 005	767,44	10	333	1340 00	107,22	17	205	2040 03		131,09	06	438	
1093 23	31,50	11	103	1209 03	767,44	10	333	1341 26	645,07	17	201	2040 112		133,97	06	438	
1093 25	42,14	11	103	1210 00	45,92	18	348	1341 28	588,07	17	201	2040 26		137,98	06	438	
1093 27	20,76	01	87	1211 00	80,32	18	345	1342 26	853,66	17	202	2040 27		131,09	06	438	
1093 29	30,60	01	102	1220 00	616,03	10	346	1342 28	796,65	17	202	2040 28		133,84	06	438	
1093 37	42,14	11	103	1222 00	140,69	10	347	1343 26	748,16	17	205	2040 600		145,65	06	438	
1094 01	30,26	01	86	1224 00	143,94	10	348	1343 28	692,37	17	205	2040 65		157,17	06	438	
1094 03	30,26	01	87	1226 00	122,35	10	347	1344 26	720,22	17	204	2040 66		150,59	06	438	
1094 09	64,97	11	103	1239 005	604,06	10	334	1344 28	663,29	17	204	2040 67		157,17	06	438	
1094 22	46,04	01	102	1239 01	595,59	10	334	1345 26	539,60	17	201	2041 005		137,98	06	439	
1094 23	47,47	11	103	1239 015	604,06	10	334	1345 28	504,42	17	201	2041 01		131,09	06	439	
1094 25	64,97	11	103	1239 03	595,59	10	334	1346 26	102,69	17	205	2041 015		137,98	06	439	
1094 27	30,26	01	87	1239 112	600,30	10	334	1346 28	102,69	17	205	2041 03		131,09	06	439	
1094 29	46,04	01	102	1239 26	604,06	10	334	1349 26	756,63	17	202	2041 112		133,97	06	439	
1094 37	64,97	11	103	1239 27	595,59	10	334	1349 28	706,95	17	202	2041 26		137,98	06	439	
1095 01	45,49	01	86	1239 28	599,35	10	334	1351 26	674,16	17	202	2041 27		131,09	06	439	
1095 03	45,49	01	87	1239 600	621,02	10	334	1351 28	630,54	17	202	2041 28		133,84	06	439	
1095 09	94,60	11	103	1250 005	104,16	18	335	1353 26	1324,09	17	204	2041 600		145,65	06	439	
1095 22	65,96	01	102	1250 01	92,13	18	335	1353 28	1237,97	17	204	2041 65		158,17	06	439	
1095 23	67,99	11	103	1250 015	104,16	18	335	1354 26	1161,63	17	203	2041 66		151,59	06	439	
1095 25	94,60	11	103	1250 03	92,13	18	335	1354 28	1086,42	17	203	2041 67		158,17	06	439	
1095 27	45,49	01	87	1250 112	100,17	18	335	1356 26	1221,06	17	203	2042 112		344,18	06	395	
1095 29	65,96	01	102	1250 26	104,16	18	335	1356 28	1139,79	17	203	2043 112		369,88	06	395	
1095 37	94,60	11	103	1250 27	92,13	18	335	1358 27	35,43	17	199	2045 00	N	515,97	02	481	
1102 01	13,19	01	86	1250 28	97,88	18	335	1358 28	35,43	17	199	2046 112		569,84	06	395	
1102 03	13,19	01	87	1250 600	124,56	18	335	1361 26	43,07	17	198	2049 00		481,12	25	351	
1102 09	26,35	11	103	1255 65	12,30	18	330	1361 27	51,67	17	198	2050 005		194,19	06	438	
1102 22	18,17	01	102	1255 66	9,37	18	330	1362 26	68,34	17	198	2050 01		187,43	06	438	
1102 23	19,28	11	103	1255 67	12,30	18	330	1362 27	81,98	17	198	2050 015		194,19	06	438	
1102 25	26,35	11	103	1256 00	6,36	18	349	1363 26	98,96	17	198	2050 03		187,43	06	438	
1102 27	13,19	01	87	1257 00	59,04	18	326	1363 27	118,80	17	198	2050 112		190,20	06	438	
1102 29	18,17	01	102	1258 00	160,55	18	325	1364 26	139,42	17	198	2050 26		194,19	06	438	
1102 37	26,35	11	103	1259 00	113,19	18	325	1364 27	167,32	17	198	2050 27		187,43	06	438	
1103 01	20,76	01	86	1260 65	359,81	18	320	1365 26	149,64	17	198	2050 28		190,08	06	438	
1103 03	20,76	01	87	1260 66	349,30	18	320	1365 27	169,76	17	198	2050 600		201,87	06	438	
1103 09	42,14	11	103	1260 67	359,81	18	320	1366 26	174,84	17	198	2050 65		212,34	06	438	
1103 22	30,60	01	102	1261 65	367,44	18	320	1366 27	209,78	17	198	2050 66		205,78	06	438	
1103 23	31,50	11	103	1261 66	357,03	18	320	1402 00	6,13	09	169	2050 67		212,34	06	438	
1103 25	42,14	11	103	1261 67	367,44	18	320	1411 00	27,40	01	222	2051 005		194,19	06	440	
1103 27	20,76	01	87	1262 00	170,17	18	321	1412 00	22,62	01	222	2051 01		187,43	06	440	
1103 29	30,60	01	102	1263 00	177,79	18	321	1413 00	53,53	01	222	2051 015		194,19	06	440	
1103 37	42,14	11	103	1264 00	150,45	18	321	1450 00	18,24	09	222	2051 03		187,43	06	440	
1114 01	30,26	01	86	1265 65	831,35	10	322	1453 00	18,24	09	222	2051 112		190,20	06	440	
1114 03	30,26	01	87	1265 66	827,36	10	322	1455 00	18,24	09	222	2051 26		194,19	06	440	
1114 09	64,97	11	103	1265 67	831,35	10	322	1456 00	18,24	09	222	2051 27		187,43	06	440	
1114 22	46,04	01	102	1266 65	309,06	18	323	1457 00	18,24	09	222	2051 28		190,08	06	440	
1114 23	47,47	11	103	1266 66	298,26	18	323	1458 00	18,24	09	222	2051 600		201,87	06	440	
1114 25	64,97	11	103	1266 67	309,06	18	323	1459 00	18,24	09	222	2051 65		215,39	06	440	
1114 27	30,26	01	87	1267 65	313,91	18	323	1493 00	30,78	02	307	2051 66		208,82	06	440	
1114 29	46,04	01	102	1267 66	302,97	18	323	2001 100	64,96	02	49	2051 67		215,39	06	440	
1114 37	64,97	11	103	1267 67	313,91	18	323	2001 600	80,86	02	49	2067 05		1233,34	36	337	
1115 01	45,49	01	86	1268 65	440,07	18	323	2003 100	100,86	02	50	2067 12		1233,34	36	337	
1115 03	45,49	01	87	1268 66	425,83	18	323	2003 600	116,77	02	50	2069 05		1233,34	36	337	
1115 09	94,60	11	103	1268 67	439,96	18	323	2008 00	58,54	46	396	2069 12		1233,34	36	337	
1115 22	65,96	01	102	1269 65	1152,06	10	324	2009 00	69,97	06	396	2070 00		682,97	25	422	
1115 23	67,99	11	103	1269 66	1139,60	10	324	2014 00	220,00	26	450	2074 00		1312,67	06	471	
1115 25	94,60	11	103	1269 67	1152,06	10	324	2015 00	490,34	66	460	2075 00		3517,63	05	430	
1115 27	45,49	01	87	1270 65	1157,99	10	324	2018 00	A	69,09	02	265	2077 05		1233,34	36	337
1115 29	65,96	01	102	1270 66	1146,10	10	324	2020 00	A	76,77	02	266	2077 12		1233,34	36	337
1115 37	94,60	11	103	1270 67	1157,99	10	324	2021 112	114,26	06	393	2089 00		757,24	25	425	
1124 00	1,81	06	307	1273 00	17,65	18	330	2022 112	128,51	06	393	2091 00		56,19	36	417	
1125 00	1,81	06	307	1274 00	47,98	18	326	2023 112	148,52	06	393	2096 00		1028,91	25	421	
1126 00	3,81	06	307	1275 00	73,00	18	326	2024 00	311,79	06	402	2098 00		83,54	05	432	
1127 00	6,18	06	403	1276 00	101,97	18	326	2025 00	546,07	26	461	2100 005		360,07	06	401	
1145 02	35,38	03	548	1277 00	122,79	18	326	2026 00	N	71,00	02	267	2100 01		353,15	06	401
1149 804	1,17	02	224	1282 005	97,54	10	333	2027 00	N	165,00	02	266	2100 015		360,07	06	401
1163 65	31,53	13	168	1282 03	97,54	10	333	2028 00	A	161,90	02	265	2100 03		353,15	06	401
1163 66	24,66	13	168	1287 00	222,50	18	341	2030 00	A	174,47	02	266	210				

# Bestellnummern-Verzeichnis

GIRA

Best.-Nr.	EUR/Stk	PS	Seite	Best.-Nr.	EUR/Stk	PS	Seite	Best.-Nr.	EUR/Stk	PS	Seite	Best.-Nr.	EUR/Stk	PS	Seite
2101 015	156,77	06	401	2179 00	50,79	06	306	2206 01	87,80	07	392	2378 28	233,06	02	281
2101 03	152,70	06	401	2180 00	500,00	66	465	2206 015	98,26	07	392	2382 00	41,93	02	284
2101 112	154,74	06	401	2181 005	21,24	06	390	2206 03	87,80	07	392	2383 00	149,50	02	242
2101 26	156,77	06	401	2181 01	13,98	06	390	2206 26	98,26	07	392	2389 00	66,58	02	244
2101 27	152,70	06	401	2181 015	21,24	06	390	2206 27	87,80	07	392	2399 02	234,47	02	282
2101 28	154,74	06	401	2181 03	13,98	06	390	2206 28	92,68	07	392	2406 000	784,18	20	328
2101 600	158,81	06	401	2181 26	21,24	06	390	2210 00	148,15	06	440	2406 902	715,34	20	328
2105 02	217,37	06	437	2181 27	13,98	06	390	2212 005	53,10	07	392	2407 000	1039,19	20	328
2106 02	272,08	46	437	2181 28	17,39	06	390	2212 01	46,00	07	392	2407 902	901,52	20	328
2110 02	15,74	06	441	2182 005	30,56	06	390	2212 015	53,10	07	392	2416 000	2450,79	20	328
2111 00	N 525,00	66	264	2182 01	23,32	06	390	2212 03	46,00	07	392	2416 902	2381,94	20	328
2112 00	N 610,00	66	264	2182 015	30,56	06	390	2212 26	53,10	07	392	2417 000	3204,30	20	328
2114 00	178,26	26	467	2182 03	23,32	06	390	2212 27	46,00	07	392	2417 902	3066,55	20	328
2115 00	38,27	06	284	2182 26	30,56	06	390	2212 28	50,07	07	392	2421 005	103,94	02	533
2116 00	55,88	01	284	2182 27	23,32	06	390	2215 005	105,94	07	393	2421 01	97,03	02	533
2120 00	165,00	66	448	2182 28	26,72	06	390	2215 01	87,80	07	393	2421 015	103,94	02	533
2122 00	222,00	66	448	2183 005	38,26	06	390	2215 015	105,94	07	393	2421 03	97,03	02	533
2123 00	N 365,00	66	449	2183 01	30,99	06	390	2215 03	87,80	07	393	2421 26	103,94	02	533
2126 00	236,81	66	472	2183 015	38,26	06	390	2215 26	105,94	07	393	2421 27	97,03	02	533
2128 00	280,00	66	473	2183 03	30,99	06	390	2215 27	87,80	07	393	2421 28	99,77	02	533
2130 00	280,00	66	448	2183 26	38,26	06	390	2215 28	98,10	07	393	2422 005	106,94	02	533
2131 005	15,19	06	388	2183 27	30,99	06	390	2220 00	160,84	06	435	2422 01	100,04	02	533
2131 01	7,93	06	388	2183 28	35,15	06	390	2224 00	255,00	26	462	2422 015	106,94	02	533
2131 015	15,19	06	388	2184 005	45,95	06	390	2225 00	261,49	06	436	2422 03	100,04	02	533
2131 03	7,93	46	388	2184 01	38,71	06	390	2241 00	32,20	06	442	2422 26	106,94	02	533
2131 26	15,19	06	388	2184 015	45,95	06	390	2242 00	45,10	06	442	2422 27	100,04	02	533
2131 28	11,34	06	388	2184 03	38,71	06	390	2282 005	32,42	03	80	2422 28	102,81	02	533
2131 600	15,69	06	388	2184 26	45,95	06	390	2282 01	27,64	03	80	2431 902	2458,48	20	327
2132 005	18,48	06	388	2184 27	38,71	06	390	2282 015	32,42	03	80	2431 920	2525,39	20	327
2132 01	11,23	06	388	2184 28	42,10	06	390	2282 03	27,64	03	80	2432 902	3267,10	20	327
2132 015	18,48	06	388	2186 005	68,39	06	391	2282 112	29,87	03	154	2432 920	3400,88	20	327
2132 03	11,23	46	388	2186 01	57,68	06	391	2282 26	32,42	03	80	2440 00	97,84	02	241
2132 26	18,48	06	388	2186 015	68,39	06	391	2282 27	27,64	03	80	2442 02	128,61	08	283
2132 28	14,61	06	388	2186 03	57,68	06	391	2282 28	29,76	03	80	2442 10	134,46	08	283
2132 600	21,42	06	388	2186 26	68,39	06	391	2282 600	37,20	03	80	2444 02	166,02	08	283
2133 005	20,13	06	389	2186 27	57,68	06	391	2320 005	216,31	03	80	2444 10	171,87	08	283
2133 01	12,87	06	389	2186 28	62,68	06	391	2320 01	211,53	03	80	2450 00	88,33	02	236
2133 015	20,13	06	389	2192 005	38,26	06	391	2320 015	216,31	03	80	2451 00	31,19	01	367
2133 03	12,87	46	389	2192 01	30,99	06	391	2320 03	211,53	03	80	2452 00	42,10	01	367
2133 26	20,13	06	389	2192 015	38,26	06	391	2320 112	213,76	03	154	2455 00	120,95	02	237
2133 28	17,02	06	389	2192 03	30,99	06	391	2320 26	216,31	03	80	2459 005	96,57	02	67
2133 600	25,71	06	389	2192 26	38,26	06	391	2320 27	211,53	03	80	2459 01	87,70	02	67
2134 005	21,78	06	389	2192 27	30,99	06	391	2320 28	213,66	03	80	2459 015	96,57	02	67
2134 01	14,54	06	389	2192 28	35,15	06	391	2320 29	248,20	03	80	2459 03	87,70	02	67
2134 015	21,78	06	389	2194 02	318,82	06	441	2320 600	216,31	03	80	2459 26	96,57	02	67
2134 03	14,54	46	389	2194 10	321,36	06	441	2336 02	64,11	03	548	2459 27	87,70	02	67
2134 26	21,78	06	389	2195 005	76,27	06	391	2340 00	48,60	03	508	2459 28	89,23	02	67
2134 28	17,93	06	389	2195 01	57,68	06	391	2343 00	138,45	46	472	2459 600	96,57	02	67
2134 600	28,55	06	389	2195 015	76,27	06	391	2347 00	66,69	03	549	2459 70	N 89,58	02	141
2136 005	32,13	06	389	2195 03	57,68	06	391	2349 00	73,83	02	68	2460 00	117,59	02	246
2136 01	21,42	06	389	2195 26	76,27	06	391	2359 00	A 72,69	02	68	2461 005	112,62	02	534
2136 015	32,13	06	389	2195 27	57,68	06	391	2361 00	101,68	02	72	2461 01	106,45	02	534
2136 03	21,42	46	389	2195 28	68,39	06	391	2362 00	N 85,00	02	67	2461 015	112,62	02	534
2136 26	32,13	06	389	2201 005	25,98	07	391	2363 00	N 85,00	02	67	2461 03	106,45	02	534
2136 28	26,42	06	389	2201 01	18,88	07	391	2364 00	N 101,68	02	72	2461 26	112,62	02	534
2136 600	40,00	06	389	2201 015	25,98	07	391	2365 00	210,65	02	242	2461 27	106,45	02	534
2138 00	450,00	66	448	2201 03	18,88	07	391	2366 005	238,34	02	281	2461 28	108,91	02	534
2139 00	253,48	66	466	2201 26	25,98	07	391	2366 01	231,08	02	281	2462 005	115,09	02	534
2142 005	20,13	06	389	2201 27	18,48	07	391	2366 03	231,08	02	281	2462 01	108,91	02	534
2142 01	12,87	06	389	2201 28	22,22	07	391	2366 26	238,34	02	281	2462 015	115,09	02	534
2142 015	20,13	06	389	2202 005	40,34	07	391	2366 27	231,08	02	281	2462 03	108,91	02	534
2142 03	12,87	06	389	2202 01	33,27	07	391	2366 28	235,40	02	281	2462 26	115,09	02	534
2142 26	20,13	06	389	2202 015	40,34	07	391	2368 005	265,94	02	281	2462 27	108,91	02	534
2142 28	17,02	06	389	2202 03	33,27	07	391	2368 01	258,67	02	281	2462 28	111,38	02	534
2142 600	25,71	06	389	2202 26	40,34	07	391	2368 03	258,67	02	281	2470 00	70,32	02	302
2145 005	40,00	06	390	2202 27	33,27	07	391	2368 26	265,94	02	281	2472 00	75,53	02	303
2145 01	21,42	06	390	2202 28	36,58	07	391	2368 27	258,67	02	281	2473 00	75,53	02	303
2145 015	40,00	06	390	2203 005	53,10	07	392	2368 28	263,03	02	281	2474 00	115,99	02	304
2145 03	21,42	06	390	2203 01	46,00	07	392	2369 00	73,83	02	68	2479 00	98,51	02	306
2145 26	40,00	06	390	2203 015	53,10	07	392	2373 00	40,71	02	284	2570 00	113,19	18	344
2145 28	32,13	06	390	2203 03	46,00	07	392	2375 00	34,89	02	224	2572 00	352,77	10	343
2145 600	40,00	06	390	2203 26	53,10	07	392	2376 005	210,59	02	281	2605 005	323,10	10	353
2152 00	178,00	26	457	2203 27	46,00	07	392	2376 01	203,58	02	281	2605 01	311,62	10	353
2154 00	275,00	26	457	2203 28	50,07	07	392	2376 03	203,58	02	281	2605 015	323,10	10	353
2160 00	262,99	26	458	2204 005	65,83	07	392	2376 26	210,59	02	281	2605 03	311,62	10	353
2161 00	480,00	66	458	2204 01	58,78	07	392	2376 27	203,58	02	281	2605 112	314,48	10	353
2163 00	348,54	26	468	2204 015	65,83	07	392	2376 28	207,79	02	281	2605 26	323,10	10	353
2167 00	430,00	26	449	2204 03	58,78	07	392	2378 005	235,86	02	281	2605 27	311,62	10	35

Best.-Nr.	EUR/Stk	PS	Seite	Best.-Nr.	EUR/Stk	PS	Seite	Best.-Nr.	EUR/Stk	PS	Seite	Best.-Nr.	EUR/Stk	PS	Seite
2617 005	772,99	10	354	2735 015	28,10	11	64	3102 31	N 49,25	14	184	3286 03	N 5,83	01	40
2617 015	772,99	10	354	2735 03	21,50	01	64	3104 005	N 43,48	11	45	3286 26	N 9,59	11	40
2617 03	762,68	10	354	2735 26	28,10	11	64	3104 01	N 39,70	01	45	3286 27	N 5,83	01	40
2617 112	765,41	10	354	2735 27	21,50	01	64	3104 03	N 39,70	01	45	3286 28	N 6,34	11	40
2617 26	772,99	10	354	2735 28	24,10	11	64	3104 26	N 43,48	11	45	3286 600	N 16,92	11	40
2617 27	762,68	10	354	2776 005	24,71	29	66	3104 27	N 39,70	01	45	3286 65	N 16,58	13	160
2617 28	766,81	10	354	2776 01	18,05	29	66	3104 28	N 40,20	11	45	3286 66	N 12,84	13	160
2617 600	784,01	10	354	2776 015	24,71	29	66	3105 00	N 16,20	01	209	3286 67	N 16,58	13	160
2617 65	784,01	10	354	2776 03	18,05	29	66	3105 13	N 23,28	13	190	3286 70	N 7,61	01	133
2617 66	772,99	10	354	2776 26	24,71	29	66	3105 30	N 30,62	14	172	3287 005	N 9,59	11	40
2617 67	784,01	10	354	2776 28	20,67	29	66	3106 00	N 10,23	21	207	3287 01	N 5,83	01	40
2621 97	N 718,12	10	340	2776 600	28,40	29	66	3106 13	N 17,76	14	190	3287 015	N 9,59	11	40
2621 98	N 759,90	10	340	2778 005	27,49	29	66	3106 30	N 17,78	24	172	3287 03	N 5,83	01	40
2621 99	N 844,51	10	340	2778 01	20,85	29	66	3106 31	N 38,27	14	184	3287 26	N 9,59	11	40
2640 005	15,43	11	77	2778 015	27,49	29	66	3107 00	N 21,69	01	209	3287 27	N 5,83	01	40
2640 01	8,56	01	77	2778 03	20,85	29	66	3107 30	N 29,65	14	172	3287 28	N 6,34	11	40
2640 015	15,43	11	77	2778 26	27,49	29	66	3108 00	N 28,25	01	209	3287 600	N 16,92	11	40
2640 03	8,56	01	77	2778 28	23,46	29	66	3112 00	N 37,48	01	210	3287 65	N 16,58	13	160
2640 112	10,72	01	152	2778 600	31,23	29	66	3112 30	N 48,04	14	173	3287 66	N 12,84	13	160
2640 26	15,43	11	77	2790 111	5,81	01	155	3115 00	N 31,99	01	210	3287 67	N 16,58	13	160
2640 27	8,56	01	77	2819 00	8,49	01	67	3116 00	N 26,53	01	209	3287 70	N 7,61	01	133
2640 28	11,30	11	77	2820 005	122,69	29	67	3116 13	N 33,55	13	191	3290 005	N 9,59	11	43
2640 600	19,43	11	77	2820 01	116,45	29	67	3116 30	N 37,08	14	173	3290 01	N 5,82	01	43
2645 005	2,19	11	77	2820 015	122,69	29	67	3116 31	N 54,12	14	185	3290 015	N 9,59	11	43
2645 01	1,70	01	77	2820 03	116,45	29	67	3122 00	N 40,62	01	212	3290 03	N 5,82	01	43
2645 015	2,19	11	77	2820 26	122,69	29	67	3125 00	N 21,37	01	211	3290 26	N 9,59	11	43
2645 03	1,70	01	77	2820 28	118,96	29	67	3126 00	N 14,11	01	211	3290 27	N 5,82	01	43
2645 26	2,19	11	77	2820 600	133,58	29	67	3127 00	N 25,04	01	211	3290 28	N 6,34	11	43
2645 28	1,94	11	77	2832 005	41,83	11	45	3128 00	N 33,40	01	212	3290 600	N 16,89	11	43
2648 03	3,20	01	78	2832 01	35,18	29	45	3135 00	N 39,52	01	212	3290 65	N 16,58	13	161
2648 10	3,20	01	78	2832 015	41,83	11	45	3136 00	N 29,67	01	212	3290 66	N 12,84	13	161
2648 112	5,18	01	153	2832 03	35,18	29	45	3139 00	N 28,64	01	215	3290 67	N 16,58	13	161
2658 005	17,28	11	78	2832 26	41,83	29	45	3140 005	N 86,79	11	45	3290 70	N 7,59	01	134
2658 015	17,28	11	78	2832 28	37,81	29	45	3140 01	N 79,89	01	45	3291 005	N 11,08	11	44
2658 03	11,80	01	78	2832 600	45,56	29	45	3140 015	N 86,79	11	45	3291 01	N 7,27	01	44
2658 112	13,78	01	153	2834 005	48,69	29	46	3140 03	N 79,89	01	45	3291 03	N 7,27	01	44
2658 26	17,28	11	78	2834 01	45,20	29	46	3140 26	N 86,79	11	45	3291 26	N 11,08	11	44
2658 27	11,80	01	78	2834 015	48,69	29	46	3140 27	N 79,89	01	45	3291 27	N 7,27	01	44
2658 28	16,91	11	78	2834 03	45,20	29	46	3140 28	N 82,59	11	45	3291 28	N 7,81	11	44
2664 005	165,48	03	50	2834 26	48,69	29	46	3140 600	N 90,77	11	45	3294 005	N 15,15	11	42
2664 01	163,17	03	50	2834 28	45,69	29	46	3140 70	N 82,05	01	134	3294 01	N 10,84	01	42
2664 015	165,48	03	50	2834 600	55,61	29	46	3146 13	N 30,37	13	191	3294 015	N 15,15	11	42
2664 03	163,17	03	50	2836 005	41,30	29	46	3147 00	N 30,70	01	215	3294 03	N 10,84	01	42
2664 26	165,48	03	50	2836 01	37,56	29	46	3150 00	N 12,29	01	213	3294 26	N 14,70	11	42
2664 27	163,17	03	50	2836 015	41,30	29	46	3151 00	N 11,52	21	213	3294 27	N 10,84	01	42
2664 28	163,83	03	50	2836 03	37,56	29	46	3152 00	N 17,54	01	214	3294 28	N 11,41	11	42
2677 005	181,69	03	82	2836 26	41,30	29	46	3152 30	N 25,45	14	173	3294 600	N 21,96	11	42
2677 01	177,31	03	82	2836 28	38,26	29	46	3152 31	N 45,05	14	185	3294 65	N 21,63	13	160
2677 015	181,69	03	82	2836 600	47,99	29	46	3155 00	N 28,64	01	214	3294 66	N 17,88	13	160
2677 03	177,31	03	82	2844 005	43,64	29	45	3156 00	N 12,29	01	215	3294 67	N 21,63	13	160
2677 26	181,69	03	82	2844 01	37,01	29	45	3156 13	N 19,30	13	191	3294 70	N 12,60	01	134
2677 27	177,31	03	82	2844 015	43,64	29	45	3156 30	N 21,73	24	173	3295 005	N 11,78	11	42
2677 28	180,03	03	82	2844 03	37,01	29	45	3156 31	N 39,86	14	185	3295 01	N 7,91	01	42
2677 30	255,33	03	174	2844 26	43,64	29	45	3158 00	N 28,82	01	216	3295 015	N 11,78	11	42
2677 39	243,46	03	162	2844 28	39,69	29	45	3158 13	N 33,86	13	192	3295 03	N 7,91	01	42
2702 005	17,68	02	304	2844 600	47,39	29	45	3159 00	N 28,82	01	216	3295 26	N 11,78	11	42
2702 01	10,91	02	304	2870 00	18,65	09	223	3159 13	N 33,86	13	192	3295 27	N 7,91	01	42
2702 015	17,68	02	304	2870 02	18,65	09	223	3176 00	N 17,49	01	208	3295 28	N 8,49	11	42
2702 03	10,91	02	304	2871 112	18,65	09	223	3186 00	N 35,82	01	210	3295 600	N 19,02	11	42
2702 112	11,84	02	304	2872 112	18,65	09	223	3186 30	N 46,37	14	173	3295 65	N 18,71	13	160
2702 26	17,68	02	304	2873 112	18,65	09	223	3206 30	N 27,96	14	174	3295 66	N 14,89	13	160
2702 27	10,91	02	304	2874 112	18,65	09	223	3216 00	N 16,51	01	41	3295 67	N 18,71	13	160
2702 28	12,47	02	304	2875 112	18,65	09	223	3217 00	N 16,51	01	41	3295 70	N 9,69	01	133
2702 600	17,68	02	304	2876 112	18,65	09	223	3218 00	N 16,51	01	41	3296 005	N 8,18	11	39
2706 005	15,22	02	304	2891 00	6,57	01	102	3251 00	N 5,81	01	155	3296 01	N 4,16	21	39
2706 01	8,45	02	304	2892 00	9,40	01	102	3254 00	N 5,81	01	90	3296 015	N 8,18	11	39
2706 015	15,22	02	304	2893 00	12,21	01	102	3255 00	N 5,81	01	90	3296 03	N 4,16	21	39
2706 03	8,45	02	304	2894 00	15,03	01	102	3285 005	N 9,59	11	40	3296 26	N 8,18	11	39
2706 112	9,38	02	304	2896 00	3,92	11	101	3285 01	N 5,83	01	40	3296 27	N 4,16	21	39
2706 26	15,22	02	304	2897 00	5,86	11	101	3285 015	N 9,59	11	40	3296 28	N 4,89	11	39
2706 27	8,45	02	304	2898 00	7,87	11	101	3285 03	N 5,83	01	40	3296 600	N 15,44	11	39
2706 28	10,02	02	304	2899 00	9,83	11	101	3285 26	N 9,59	11	40	3296 65	N 15,15	13	159
2706 600	15,22	02	304	2900 03	35,16	34	540	3285 27	N 5,83	01	40	3296 66	N 11,36	13	159
2731 005	28,10	11	62	2902 03	61,84	34	540	3285 28	N 6,34	11	40	3296 67	N 15,15	13	159
2731 01	21,50	01	62	2911 03	43,59	34	541	3285 600	N 16,92	11	40	3296 70	N 6,14	01	132
2731 015	28,10	11	62	2912 03	40,06	34	541	3285 65	N 16,58	13	160	3297 005	N 14,70	11	42
2731 03	21,50	01	62	2914 03	318,54	34	539	3285 66	N 12,84	13	160	3297 01	N 10,84	01	42
2731 26	28,10	11	62	2915 03	112,47	34	540	3285 67	N 16,58	13	160	3297 015	N 14,70	11	42
2731 27	21,50	01	62	2916 00	171,51	34	540	3285 70	N 7,61	01	133	3297 03	N 10,84	01	42

# Bestellnummern-Verzeichnis

GIRA

Best.-Nr.	EUR/Stk	PS	Seite	Best.-Nr.	EUR/Stk	PS	Seite	Best.-Nr.	EUR/Stk	PS	Seite	Best.-Nr.	EUR/Stk	PS	Seite				
3297 70	N	15,54	01	134	3673 28	N	10,21	11	41	4180 28		8,86	11	55	4452 03	28,11	01	60	
3299 005	N	12,00	11	40	3673 65	N	20,40	13	160	4180 600		21,91	11	55	4452 107	41,81	01	60	
3299 01	N	8,23	01	40	3673 66	N	16,67	13	160	4180 70	N	11,18	01	137	4452 108	41,81	01	60	
3299 015	N	12,00	11	40	3673 67	N	20,40	13	160	4183 005		16,35	11	56	4452 109	41,81	01	60	
3299 03	N	8,23	01	40	3673 70	N	11,44	01	133	4183 01		10,56	01	56	4452 26	34,09	11	60	
3299 26	N	12,00	11	40	3674 005	N	11,08	11	43	4183 015		16,35	11	56	4452 27	28,11	01	60	
3299 27	N	8,23	01	40	3674 01	N	7,27	01	43	4183 03		10,56	01	56	4452 28	29,44	11	60	
3299 28	N	8,75	11	40	3674 015	N	11,08	11	43	4183 26		16,35	11	56	4453 005	16,35	11	56	
3299 600	N	19,31	11	40	3674 03	N	7,27	01	43	4183 27		10,56	01	56	4453 01	10,56	01	56	
3299 65	N	18,99	13	159	3674 26	N	11,08	11	43	4183 28		11,81	11	56	4453 015	16,35	11	56	
3299 66	N	15,19	13	159	3674 27	N	7,27	01	43	4183 600		23,05	11	56	4453 03	10,56	01	56	
3299 67	N	18,99	13	159	3674 28	N	7,81	11	43	4183 70	N	11,18	01	138	4453 106	18,88	01	57	
3299 70	N	9,95	01	133	3674 70	N	9,02	01	134	4184 600		30,30	11	58	4453 107	19,17	01	56	
3490 005	N	9,59	11	43	3676 00	N	14,96	01	41	4188 005		13,52	11	55	4453 108	19,17	01	56	
3490 015	N	9,59	11	43	3678 005	N	11,08	11	44	4188 01		7,12	21	55	4453 109	19,17	01	56	
3490 03	N	5,82	01	43	3678 01	N	7,27	01	44	4188 015		13,52	11	55	4453 26	16,35	11	56	
3490 26	N	9,59	11	43	3678 03	N	7,27	01	44	4188 03		7,12	21	55	4453 27	10,56	01	56	
3490 27	N	5,82	01	43	3678 26	N	11,08	11	44	4188 107		16,11	01	55	4453 28	11,81	11	56	
3490 28	N	6,34	11	43	3678 27	N	7,27	01	44	4188 108		16,11	01	55	4453 600	24,40	11	56	
3490 65	N	16,58	13	161	3678 28	N	7,81	11	44	4188 109		16,11	01	55	4453 65	19,22	13	161	
3490 66	N	12,84	13	161	3679 00	N	9,61	01	42	4188 26		13,52	11	55	4453 66	13,31	13	161	
3490 67	N	16,58	13	161	3791 010	N	10,27	01	221	4188 27		7,12	21	55	4453 67	19,22	13	161	
3495 005	N	11,78	11	42	3791 011	N	10,27	01	221	4188 28		8,86	11	55	4453 70	N	11,18	01	138
3495 015	N	11,78	11	42	3791 012	N	10,27	01	221	4188 600		21,91	11	55	4453 707	N	21,81	01	138
3495 03	N	7,91	01	42	3792 010	N	10,27	01	221	4188 65		16,89	13	161	4453 708	N	21,81	01	138
3495 26	N	11,78	11	42	3792 011	N	10,27	01	221	4188 66		10,99	13	161	4453 709	N	21,81	01	138
3495 27	N	7,91	01	42	3792 012	N	10,27	01	221	4188 67		16,89	13	161	4454 005	21,89	11	58	
3495 28	N	8,49	11	42	3793 010	N	16,46	01	221	4188 70	N	8,18	01	137	4454 01	15,85	01	58	
3495 600	N	19,02	11	42	3793 011	N	16,46	01	221	4188 707	N	18,81	01	137	4454 015	21,89	11	58	
3495 65	N	18,71	13	160	3793 012	N	16,46	01	221	4188 708	N	18,81	01	137	4454 03	15,85	01	58	
3495 66	N	14,89	13	160	3794 010	N	10,27	01	221	4188 709	N	18,81	01	137	4454 107	24,50	01	59	
3495 67	N	18,71	13	160	3794 011	N	10,27	01	221	4383 005		16,31	11	56	4454 108	24,50	01	59	
3496 005	N	8,18	11	39	3794 012	N	10,27	01	221	4383 01		10,56	01	56	4454 109	24,50	01	59	
3496 015	N	8,18	11	39	3795 010	N	10,27	01	221	4383 015		16,31	11	56	4454 26	21,89	11	58	
3496 03	N	4,16	01	39	3795 011	N	10,27	01	221	4383 03		10,56	01	56	4454 27	15,85	01	58	
3496 26	N	8,18	11	39	3795 012	N	10,27	01	221	4383 26		16,31	11	56	4454 28	17,19	11	58	
3496 27	N	4,16	01	39	3812 00	N	21,69	01	208	4383 27		10,56	01	56	4454 600	30,30	11	58	
3496 28	N	4,89	11	39	3815 00	N	16,20	01	209	4383 28		11,80	11	56	4454 65	25,27	13	162	
3496 600	N	15,44	11	39	3816 00	N	10,23	21	207	4383 600		24,36	11	56	4454 66	19,35	13	162	
3496 65	N	15,15	13	159	3817 00	N	21,69	01	209	4410 600		34,09	11	59	4454 67	25,27	13	162	
3496 66	N	11,36	13	159	3818 00	N	28,25	01	209	4410 65		29,12	13	162	4454 70	N	16,54	01	139
3496 67	N	15,15	13	159	3822 00	N	37,48	01	210	4410 66		23,16	13	162	4454 707	N	24,90	01	139
3546 00	N	19,32	01	216	3825 00	N	31,99	01	210	4410 67		29,12	13	162	4454 708	N	24,90	01	139
3565 00	N	23,08	01	217	3826 00	N	26,53	01	209	4414 005		24,38	11	59	4454 709	N	24,90	01	139
3586 00	N	19,32	01	216	3835 00	N	21,37	01	211	4414 01		18,59	01	59	4455 107	16,11	01	55	
3614 03	N	6,39	01	41	3836 00	N	14,11	01	211	4414 015		24,38	11	59	4455 108	16,11	01	55	
3615 03	N	7,23	01	41	3837 00	N	25,04	01	211	4414 03		18,59	01	59	4455 109	16,11	01	55	
3616 005	N	11,27	11	41	3838 00	N	33,40	01	212	4414 26		24,38	11	59	4457 005	17,34	11	57	
3616 01	N	7,23	01	41	3842 00	N	40,62	01	212	4414 27		18,59	01	59	4457 01	11,34	01	57	
3616 015	N	11,27	11	41	3845 00	N	39,52	01	212	4414 28		19,82	11	59	4457 015	17,34	11	57	
3616 03	N	7,23	01	41	3865 00	N	23,08	01	217	4414 30		18,17	14	174	4457 03	11,34	01	57	
3616 26	N	11,27	11	41	3867 00	N	30,70	01	215	4414 600		33,35	11	59	4457 107	19,99	01	57	
3616 27	N	7,23	01	41	3869 00	N	28,64	01	215	4414 70	N	19,54	01	140	4457 108	19,99	01	57	
3616 28	N	7,97	11	41	3870 00	N	12,29	01	213	4418 005		18,76	11	61	4457 109	19,99	01	57	
3631 005	N	14,68	11	42	3871 00	N	11,52	01	213	4418 01		13,02	01	61	4457 26	17,34	11	57	
3631 01	N	10,83	01	42	3872 00	N	17,54	01	214	4418 015		18,76	11	61	4457 27	11,34	01	57	
3631 015	N	14,68	11	42	3875 00	N	28,64	01	214	4418 03		13,02	01	61	4457 28	12,64	11	57	
3631 03	N	10,83	01	42	3876 00	N	12,29	01	215	4418 107		21,30	01	61	4457 600	25,77	11	57	
3631 26	N	14,68	11	42	3878 00	N	28,82	01	216	4418 108		21,30	01	61	4457 70	N	12,00	01	139
3631 27	N	10,83	01	42	3879 00	N	28,82	01	216	4418 109		21,30	01	61	4458 005	14,95	11	57	
3631 28	N	11,34	11	42	3991 00		1,43	01	83	4418 26		18,76	11	61	4458 01	8,99	01	57	
3631 70	N	13,31	01	133	4157 01		23,68	01	63	4418 27		13,02	01	61	4458 015	14,95	11	57	
3638 005	N	13,77	11	44	4157 03		23,68	01	63	4418 28		14,26	11	61	4458 03	8,99	01	57	
3638 01	N	6,90	01	44	4158 01		46,42	01	63	4418 70	N	13,54	01	140	4458 26	14,95	11	57	
3638 03	N	6,90	01	44	4158 03		46,42	01	63	4422 005		28,06	11	66	4458 27	8,99	01	57	
3638 27	N	6,90	01	44	4170 005		73,34	02	61	4422 01		22,08	01	66	4458 28	10,29	11	57	
3638 28	N	9,59	11	44	4170 01		67,59	02	61	4422 015		28,06	11	66	4458 70	N	10,00	01	140
3639 01	N	6,90	01	44	4170 015		73,34	02	61	4422 03		22,08	01	66	4461 70	N	13,02	01	140
3639 03	N	6,90	01	44	4170 03		67,59	02	61	4422 26		28,06	11	66	4462 005	20,02	11	58	
3670 005	N	13,45	11	43	4170 26		73,34	02	61	4422 27		22,08	01	66	4462 01	14,23	01	58	
3670 01	N	9,59	01	43	4170 27		67,59	02	61	4422 28		23,37	11	66	4462 015	20,02	11	58	
3670 015	N	13,45	11	43	4170 28		69,88	02	61	4440 01		7,80	21	54	4462 03	14,23	01	58	
3670 03	N	9,59	01	43	4170 600		87,49	02	61	4440 03		7,80	21	54	4462 107	24,07	01	58	
3670 26	N	13,45	11																

Best.-Nr.	EUR/Stk	PS	Seite	Best.-Nr.	EUR/Stk	PS	Seite	Best.-Nr.	EUR/Stk	PS	Seite	Best.-Nr.	EUR/Stk	PS	Seite
4466 005	13,52	11	56	5001 003 N	182,35	06	381	5051 028	83,03	02	000	5172 005	98,97	06	375
4466 01	7,12	21	56	5001 028 N	182,35	06	381	5052 003	95,80	02	000	5172 01	92,75	06	375
4466 015	13,52	11	56	5002 003 N	203,30	06	381	5052 028	95,80	02	000	5172 015	98,97	06	375
4466 03	7,12	21	56	5002 028 N	203,30	06	381	5054 003	108,56	02	000	5172 03	92,75	06	375
4466 26	13,52	11	56	5004 003 N	224,25	06	382	5054 028	108,56	02	000	5172 112	95,02	06	375
4466 27	7,12	21	56	5004 028 N	224,25	06	382	5061 00	111,98	06	445	5172 26	98,97	06	375
4466 28	8,86	11	56	5011 00	102,16	06	377	5062 00	132,34	06	446	5172 27	92,75	06	375
4466 600	21,91	11	56	5012 00	119,88	06	377	5065 00	179,91	06	447	5172 28	95,58	06	375
4466 70 N	8,18	01	138	5013 00	130,30	06	377	5068 00	101,47	06	476	5172 600	106,32	06	375
4467 65	84,22	13	163	5021 05	61,61	06	383	5069 00	101,47	06	476	5173 005	113,67	06	376
4467 66	78,33	13	163	5021 12	61,61	06	383	5101 00	154,59	06	410	5173 01	107,45	06	376
4467 67	84,22	13	163	5021 126	61,61	06	383	5103 00	161,03	06	410	5173 015	113,67	06	376
4485 005	18,21	11	65	5021 17	61,61	06	383	5104 005	98,45	06	408	5173 03	107,45	06	376
4485 01	12,46	01	65	5021 219	110,89	06	383	5104 01	92,11	06	408	5173 112	109,71	06	376
4485 015	18,21	11	65	5021 38	129,38	06	383	5104 015	98,45	06	408	5173 26	113,67	06	376
4485 03	12,46	01	65	5021 903	73,94	06	383	5104 03	92,11	06	408	5173 27	107,45	06	376
4485 107	21,50	01	65	5021 905	73,94	06	383	5104 112	94,42	06	408	5173 28	110,27	06	376
4485 26	18,21	11	65	5021 915	73,94	06	383	5104 26	98,45	06	408	5173 600	121,03	06	376
4485 27	12,46	01	65	5021 927	73,94	06	383	5104 27	92,11	06	408	5174 005	115,94	06	376
4485 28	13,73	11	65	5021 928	73,94	06	383	5104 28	95,00	06	408	5174 01	109,71	06	376
4485 30	22,60	14	177	5022 05	80,09	06	383	5105 005	100,75	06	408	5174 015	115,94	06	376
4485 600	26,30	11	65	5022 12	80,09	06	383	5105 01	94,42	06	408	5174 03	109,71	06	376
4485 70 N	13,07	01	141	5022 126	80,09	06	383	5105 015	100,75	06	408	5174 112	111,97	06	376
4488 005	26,30	11	65	5022 17	80,09	06	383	5105 03	94,42	06	408	5174 26	115,94	06	376
4488 01	20,52	01	65	5022 219	147,85	06	383	5105 112	96,73	06	408	5174 27	109,71	06	376
4488 015	26,30	11	65	5022 38	184,83	06	383	5105 26	100,75	06	408	5174 28	112,55	06	376
4488 03	20,52	01	65	5022 903	104,73	06	383	5105 27	94,42	06	408	5174 600	123,29	06	376
4488 26	26,30	11	65	5022 905	104,73	06	383	5105 28	97,30	06	408	5175 005	115,94	06	490
4488 27	20,52	01	65	5022 915	104,73	06	383	5106 005	100,75	06	408	5175 01	109,71	06	490
4488 28	21,79	11	65	5022 927	104,73	06	383	5106 01	94,42	06	408	5175 015	115,94	06	490
4488 600	34,38	11	65	5022 928	104,73	06	383	5106 015	100,75	06	408	5175 03	109,71	06	490
4489 005	78,05	02	65	5023 00	284,18	66	454	5106 03	94,42	06	408	5175 112	111,97	06	149
4489 01	72,32	02	65	5024 05	110,89	06	383	5106 112	96,73	06	408	5175 26	115,94	06	490
4489 015	78,05	02	65	5024 12	110,89	06	383	5106 26	100,75	06	408	5175 27	109,71	06	490
4489 03	72,32	02	65	5024 126	110,89	06	383	5106 27	94,42	06	408	5175 28	112,55	06	490
4489 26	78,05	02	65	5024 17	110,89	06	383	5106 28	97,30	06	408	5175 600	123,29	06	490
4489 27	72,32	02	65	5024 219	221,79	06	383	5107 005	115,72	06	409	5178 005	137,08	06	411
4489 28	74,60	02	65	5024 38	295,71	06	383	5107 01	109,38	06	409	5178 01	132,91	06	411
4489 600	92,48	02	65	5024 903	160,17	06	383	5107 015	115,72	06	409	5178 015	137,08	06	411
4552 005	40,52	11	60	5024 905	160,17	06	383	5107 03	109,38	06	409	5178 03	132,91	06	411
4552 01	34,76	01	60	5024 915	160,17	06	383	5107 112	111,68	06	409	5178 26	137,08	06	411
4552 015	40,52	11	60	5024 927	160,17	06	383	5107 26	115,72	06	409	5178 27	132,91	06	411
4552 03	34,76	01	60	5024 928	160,17	06	383	5107 27	109,38	06	409	5178 28	135,00	06	411
4552 26	40,52	11	60	5028 00	490,00	66	454	5107 28	112,25	06	409	5182 00 N	45,30	06	398
4552 27	34,76	01	60	5030 00	666,42	66	455	5108 005	118,03	06	409	5184 00 N	63,12	06	398
4552 28	36,01	11	60	5031 05	68,37	06	384	5108 01	111,68	06	409	5188 00 N	101,80	06	399
4557 005	28,06	11	60	5031 126	68,37	06	384	5108 015	118,03	06	409	5192 00 N	67,19	06	400
4557 01	22,28	01	60	5031 17	68,37	06	384	5108 03	111,68	06	409	5194 00 N	89,58	06	400
4557 015	28,06	11	60	5031 219	115,58	06	384	5108 112	113,99	06	409	5198 00 N	154,74	06	400
4557 03	22,28	01	60	5031 38	133,28	06	384	5108 26	118,03	06	409	5301 00	616,06	25	518
4557 26	28,06	11	60	5031 903	80,18	06	384	5108 27	111,68	06	409	5304 00	79,96	42	530
4557 27	22,28	01	60	5031 905	80,18	06	384	5108 28	114,58	06	409	5307 00	46,58	42	531
4557 28	23,58	11	60	5031 915	80,18	06	384	5110 00 A	296,29	06	412	5308 00	46,58	42	531
4560 30	141,22	14	175	5031 927	80,18	06	384	5111 00	102,81	06	385	5319 00	74,97	42	344
4567 30	70,65	14	175	5031 928	80,18	06	384	5112 00	114,26	06	385	5331 00	124,19	42	520
4569 30	70,65	14	175	5032 05	89,52	06	384	5113 00	131,39	06	385	5331 100	124,19	42	520
4569 65	84,22	13	163	5032 126	89,52	06	384	5120 00	244,77	06	412	5333 00	129,36	42	520
4569 66	78,33	13	163	5032 17	89,52	06	384	5122 00	103,05	06	412	5333 100	129,36	42	520
4569 67	84,22	13	163	5032 219	160,34	06	384	5124 00	115,94	06	412	5338 00	18,04	06	403
4754 005	24,38	11	59	5032 38	195,74	06	384	5131 00	139,94	46	386	5339 00	8,27	42	403
4754 01	18,59	01	59	5032 903	113,12	06	384	5132 00	151,38	46	386	5350 10	63,96	42	519
4754 015	24,38	11	59	5032 905	113,12	06	384	5133 00	168,52	46	386	5352 10	63,96	42	519
4754 03	18,59	01	59	5032 915	113,12	06	384	5134 00	184,23	46	387	5354 10	79,96	42	519
4754 26	24,38	11	59	5032 927	113,12	06	384	5136 00	264,18	46	387	5360 005	35,03	02	247
4754 27	18,59	01	59	5032 928	113,12	06	384	5142 00	328,46	06	388	5360 01	27,59	02	247
4754 28	19,82	11	59	5033 00	323,18	26	456	5145 00	485,55	06	388	5360 015	35,03	02	247
4755 005	16,35	11	56	5034 05	143,64	06	384	5146 00 N	646,43	06	297	5360 03	27,59	02	247
4755 01	10,56	01	56	5034 126	143,64	06	384	5147 00 N	346,12	06	298	5360 112	30,36	02	247
4755 015	16,35	11	56	5034 17	143,64	06	384	5148 00 N	35,63	06	477	5360 26	35,03	02	247
4755 03	10,56	01	56	5034 219	249,86	06	384	5151 30	92,00	06	397	5360 27	27,59	02	247
4755 26	16,35	11	56	5034 38	320,66	06	384	5152 30	101,17	06	397	5360 28	30,47	02	247
4755 27	10,56	01	56	5034 903	190,84	06	384	5161 30	98,55	06	397	5360 600	43,29	02	247
4755 28	11,81	11	56	5034 905	190,84	06	384	5162 30	111,68	06	398	5361 005	39,19	02	247
4755 70 N	11,18	01	138	5034 915	190,84	06	384	5171 005	96,71	06	375	5361 01	31,74	02	247
4780 13 N	18,19	13	192	5034 927	190,84	06	384	5171 01	90,48	06	375	5361 015	39,19	02	247
4780 30	34,98	24	175	5034 928	190,84	06	384	5171 015	96,71	06	375	5361 03	31,74	02	247
4781 30 N	34,98	24	176	5038 00	624,07	26	456	5171 03	90,48	06	375	5361 112	34,50	02	247
4789 13 N	28,01	13	192	5040 00	768,95	26	456	5171 112	92,75	06	375	5361 26	39,19		

Best.-Nr.	EUR/Stk	PS	Seite	Best.-Nr.	EUR/Stk	PS	Seite	Best.-Nr.	EUR/Stk	PS	Seite	Best.-Nr.	EUR/Stk	PS	Seite
5362 01	42,26	02	248	5372 03	4,95	02	490	5382 27	129,11	02	250	5422 00	149,24	42	527
5362 015	49,71	02	248	5372 112	8,04	02	490	5382 28	132,02	02	250	5423 00	108,67	42	525
5362 03	42,26	02	248	5372 26	9,89	02	490	5382 600	144,83	02	250	5424 00	108,67	42	525
5362 112	45,03	02	248	5372 27	4,95	02	490	5384 005	17,36	02	492	5425 00	129,36	42	525
5362 26	49,71	02	248	5372 28	8,04	02	490	5384 01	12,76	02	492	5427 00	129,36	42	527
5362 27	42,26	02	248	5372 600	15,47	02	490	5384 015	17,36	02	492	5429 00	17,93	42	447
5362 28	45,14	02	248	5373 005	83,55	02	253	5384 03	12,76	02	492	5430 00	165,60	42	528
5362 600	57,97	02	248	5373 01	76,10	02	253	5384 112	14,65	02	492	5431 00	496,80	42	529
5363 005	97,11	02	248	5373 015	83,55	02	253	5384 26	17,36	02	492	5433 00	129,36	42	527
5363 01	89,67	02	248	5373 03	76,10	02	253	5384 27	12,76	02	492	5435 00	362,25	42	528
5363 015	97,11	02	248	5373 112	78,87	02	253	5384 28	15,47	02	492	5437 00	150,07	42	529
5363 03	89,67	02	248	5373 26	83,55	02	253	5384 600	20,67	02	492	5452 00	103,50	42	518
5363 112	92,43	02	248	5373 27	76,10	02	253	5386 005	18,20	02	492	5453 00	79,96	42	521
5363 26	97,11	02	248	5373 28	78,99	02	253	5386 015	18,20	02	492	5461 02	101,45	42	524
5363 27	89,67	02	248	5373 600	91,82	02	253	5386 03	13,37	02	492	5466 02	84,26	02	259
5363 28	92,56	02	248	5373 65	97,86	02	253	5386 112	15,35	02	492	5467 00	24,27	02	259
5363 600	108,14	02	248	5373 66	90,85	02	253	5386 26	18,20	02	492	5471 00	98,32	42	524
5365 005	94,16	02	247	5373 67	97,86	02	253	5386 27	13,37	02	492	5473 00	305,31	42	525
5365 01	86,64	02	247	5374 005	133,84	02	254	5386 28	16,21	02	492	5492 005	120,95	42	523
5365 015	94,16	02	247	5374 01	126,39	02	254	5386 28	16,21	02	492	5492 01	114,61	42	523
5365 03	86,64	02	247	5374 015	133,84	02	254	5386 600	21,66	02	492	5492 015	120,95	42	523
5365 26	94,16	02	247	5374 03	126,39	02	254	5387 005	15,72	02	492	5492 03	114,61	42	523
5365 27	86,64	02	247	5374 112	129,16	02	254	5387 01	10,88	02	492	5492 112	116,91	42	523
5365 28	89,65	02	247	5374 26	133,84	02	254	5387 015	15,72	02	492	5492 26	120,95	42	523
5365 600	102,55	02	247	5374 27	126,39	02	254	5387 03	10,88	02	492	5492 27	114,61	42	523
5366 005	108,14	02	249	5374 28	129,28	02	254	5387 112	12,87	02	492	5492 28	117,49	42	523
5366 01	100,69	02	249	5374 600	142,11	02	254	5387 26	15,72	02	492	5492 600	128,42	42	523
5366 015	108,14	02	249	5374 65	148,14	02	254	5387 27	10,88	02	492	5493 005	118,63	42	523
5366 03	100,69	02	249	5374 66	141,13	02	254	5387 28	13,75	02	492	5493 01	112,30	42	523
5366 112	103,45	02	249	5374 67	148,14	02	254	5387 600	19,18	02	492	5493 015	118,63	42	523
5366 26	108,14	02	249	5375 005	83,55	02	255	5388 005	12,38	02	491	5493 03	112,30	42	523
5366 27	100,69	02	249	5375 01	76,10	02	255	5388 01	7,43	02	491	5493 26	118,63	42	523
5366 28	103,61	02	249	5375 015	83,55	02	255	5388 015	12,38	02	491	5493 27	112,30	42	523
5366 600	116,43	02	249	5375 03	76,10	02	255	5388 03	7,43	02	491	5493 28	115,18	42	523
5367 005	136,55	02	250	5375 112	78,87	02	255	5388 112	10,52	02	491	5493 600	126,13	42	523
5367 01	129,11	02	250	5375 26	83,55	02	255	5388 26	12,38	02	491	5494 005	120,95	42	523
5367 015	136,55	02	250	5375 27	76,10	02	255	5388 27	7,43	02	491	5494 01	114,61	42	523
5367 03	129,11	02	250	5375 28	78,99	02	255	5388 28	10,52	02	491	5494 015	120,95	42	523
5367 112	131,85	02	250	5375 600	91,82	02	255	5388 600	17,95	02	491	5494 03	114,61	42	523
5367 26	136,55	02	250	5375 65	97,86	02	255	5389 005	11,14	02	491	5494 112	116,91	42	523
5367 27	129,11	02	250	5375 66	90,85	02	255	5389 01	6,18	02	491	5494 26	120,95	42	523
5367 28	132,02	02	250	5375 67	97,86	02	255	5389 015	11,14	02	491	5494 27	114,61	42	523
5367 600	144,83	02	250	5376 005	133,84	02	255	5389 03	6,18	02	491	5494 28	117,49	42	523
5368 005	136,55	02	249	5376 01	126,39	02	255	5389 112	9,29	02	491	5494 600	128,42	42	523
5368 01	129,11	02	249	5376 015	133,84	02	255	5389 26	11,14	02	491	5495 005	118,63	42	523
5368 015	136,55	02	249	5376 03	126,39	02	255	5389 27	6,18	02	491	5495 01	112,30	42	523
5368 03	129,11	02	249	5376 112	129,16	02	255	5389 28	9,29	02	491	5495 015	118,63	42	523
5368 112	131,85	02	249	5376 26	133,84	02	255	5389 600	16,71	02	491	5495 03	112,30	42	523
5368 26	136,55	02	249	5376 27	126,39	02	255	5393 005	112,51	02	251	5495 26	118,63	42	523
5368 27	129,11	02	249	5376 28	129,28	02	255	5393 01	106,45	02	251	5495 27	112,30	42	523
5368 28	132,02	02	249	5376 600	142,11	02	255	5393 015	112,51	02	251	5495 28	115,18	42	523
5368 600	144,83	02	249	5376 65	148,14	02	255	5393 03	106,45	02	251	5495 600	126,13	42	523
5369 005	15,72	02	492	5376 66	141,13	02	255	5393 112	109,29	02	251	5500 000	323,36	10	342
5369 01	10,88	02	492	5376 67	148,14	02	255	5393 26	112,51	02	251	5501 902	132,02	20	317
5369 015	15,72	02	492	5377 02	176,68	02	256	5393 27	106,45	02	251	5501 910	132,02	20	317
5369 03	10,88	02	492	5379 005 N	83,55	02	253	5393 28	110,09	02	251	5502 902	148,53	20	317
5369 112	12,90	02	492	5379 01 N	76,10	02	253	5393 600	119,32	02	251	5502 910	148,53	20	317
5369 26	15,72	02	492	5379 015 N	83,55	02	253	5394 005	142,22	02	252	5503 902	167,09	20	317
5369 27	10,88	02	492	5379 03 N	76,10	02	253	5394 01	136,15	02	252	5503 910	167,09	20	317
5369 28	13,75	02	492	5379 112 N	78,87	02	253	5394 015	142,22	02	252	5504 902	187,97	20	317
5369 600	19,05	02	492	5379 26 N	83,55	02	253	5394 03	136,15	02	252	5504 910	187,97	20	317
5370 005	12,99	02	491	5379 27 N	76,10	02	253	5394 112	138,99	02	252	5505 902	234,96	20	317
5370 01	8,04	02	491	5379 28 N	78,99	02	253	5394 26	142,22	02	252	5505 910	234,96	20	317
5370 015	12,99	02	491	5379 600 N	91,82	02	253	5394 27	136,15	02	252	5508 902	187,97	20	317
5370 03	8,04	02	491	5379 65 N	97,86	02	253	5394 28	139,80	02	252	5508 910	187,97	20	317
5370 112	11,38	02	491	5379 66 N	90,85	02	253	5394 600	149,02	02	252	5511 00	128,30	20	318
5370 26	12,99	02	491	5379 67 N	97,86	02	253	5395 00	110,15	02	246	5512 00	144,33	20	318
5370 27	8,04	02	491	5381 005	136,55	02	251	5400 00	101,92	02	238	5513 00	162,38	20	318
5370 28	11,01	02	491	5381 01	129,11	02	251	5401 00	129,11	02	239	5514 00	182,67	20	318
5370 600	16,71	02	491	5381 015	136,55	02	251	5402 00	171,70	02	240	5515 00	228,36	20	318
5371 005	11,14	02	491	5381 03	129,11	02	251	5403 00	92,42	02	231	5518 00	182,67	20	318
5371 01	6,18	02	491	5381 112	131,85	02	251	5404 00	145,27	02	233	5521 00	278,53	20	319
5371 015	11,14	02	491	5381 26	136,55	02	251	5405 00	92,42	02	234	5522 00	288,77	20	319
5371 03	6,18	02	491	5381 27	129,11	02	251	5406 00	167,16	02	243	5523 00	296,96	20	319
5371 112	9,29	02	491	5381 28	132,02	02	251	5407 00	98,02	02	232	5524 00	326,66	20	319
5371 26	11,14	02	491	5381 600	144,83	02	251	5408 00	35,33	02	243	5525 00	339,97	20	319
5371 27	6,18	02	491	5382 005	136,55	02	250	5409 00	50,27	02	244	5528 00	337,92	20	319
5371 28	9,29	02	491	5382 01	129,11	02	2								



Best.-Nr.	EUR/Stk	PS	Seite	Best.-Nr.	EUR/Stk	PS	Seite	Best.-Nr.	EUR/Stk	PS	Seite	Best.-Nr.	EUR/Stk	PS	Seite
5531 926	181,19	20	313	5568 926	53,53	20	315	5697 10	54,14	01	364	8313 00	N	25,00	26 457
5532 902	172,97	20	313	5569 902	344,07	20	312	5698 03	104,88	01	366	8314 00	N	35,00	26 457
5532 914	296,62	20	313	5569 914	483,61	20	312	5698 10	104,88	01	366	8315 00	N	6,50	26 457
5532 920	226,51	20	313	5569 920	398,27	20	312	5699 03	94,74	01	366	8338 005	N	12,73	06 500
5532 921	296,62	20	313	5569 921	483,61	20	312	5699 10	94,74	01	366	8338 015	N	12,73	06 500
5532 925	296,62	20	313	5569 925	483,61	20	312	5740 00	16,91	01	368	8338 03	N	10,18	06 500
5532 926	203,16	20	313	5569 926	362,80	20	312	5746 00	32,98	01	368	8338 27	N	10,18	06 500
5533 902	181,89	20	313	5601 00	7,27	01	366	5747 00	28,74	01	368	8338 28	N	12,22	06 500
5533 914	338,84	20	313	5602 00	7,27	01	366	5748 00	39,76	01	368	8380 00	N	458,10	06 298
5533 920	258,75	20	313	5603 00	7,27	01	366	5751 005	N	11,46	06 379	A-0001-			
5533 921	338,84	20	313	5604 00	7,27	01	366	5751 01	N	9,39	06 379	008	99,00	483	
5533 925	338,84	20	313	5605 00	7,27	01	366	5751 015	N	11,46	06 379	A-0001-			
5533 926	225,12	20	313	5606 00	7,27	01	366	5751 03	N	9,39	06 379	019	346,50	483	
5534 902	182,57	20	313	5607 00	7,27	01	366	5751 26	N	11,46	06 379	A-0001-			
5534 914	361,33	20	313	5608 00	7,27	01	366	5751 27	N	9,39	06 379	020	608,95	483	
5534 920	275,93	20	313	5609 00	7,27	01	366	5751 28	N	11,46	06 379	S-0001-			
5534 921	361,33	20	313	5610 00	7,27	01	366	5751 600	N	19,81	06 379	006	395,00	483	
5534 925	361,33	20	313	5629 03	12,04	01	366	5752 005	N	18,76	06 379				
5534 926	234,73	20	313	5629 10	12,04	01	366	5752 01	N	14,60	06 379				
5539 000	127,18	20	313	5630 03	47,35	01	366	5752 015	N	18,76	06 379				
5541 902	25,43	20	317	5630 10	47,35	01	366	5752 03	N	14,60	06 379				
5541 914	43,24	20	317	5631 03	54,14	01	363	5752 26	N	18,76	06 379				
5541 920	34,61	20	317	5631 10	54,14	01	363	5752 27	N	14,60	06 379				
5541 921	43,24	20	317	5632 03	42,31	01	363	5752 28	N	18,76	06 379				
5541 925	43,24	20	317	5632 10	42,31	01	363	5752 600	N	35,45	06 379				
5541 926	29,45	20	317	5633 03	59,21	01	363	5753 005	N	26,06	06 379				
5542 902	31,64	20	317	5633 10	59,21	01	363	5753 01	N	19,81	06 379				
5542 914	56,24	20	317	5644 03	106,57	01	362	5753 015	N	26,06	06 379				
5542 920	43,04	20	317	5644 10	106,57	01	362	5753 03	N	19,81	06 379				
5542 921	56,24	20	317	5645 03	121,83	01	362	5753 26	N	26,06	06 379				
5542 925	56,24	20	317	5645 10	121,83	01	362	5753 27	N	19,81	06 379				
5542 926	35,95	20	317	5650 03	37,22	01	363	5753 28	N	26,06	06 379				
5543 902	35,95	20	317	5650 10	37,22	01	363	5753 600	N	51,08	06 379				
5543 914	63,88	20	317	5651 03	59,21	01	364	5761 005	N	21,89	06 379				
5543 920	48,90	20	317	5651 10	59,21	01	364	5761 01	N	19,81	06 379				
5543 921	63,88	20	317	5666 03	82,91	01	362	5761 015	N	21,89	06 379				
5543 925	63,88	20	317	5666 10	82,91	01	362	5761 03	N	19,81	06 379				
5543 926	40,27	20	317	5667 03	42,31	01	363	5761 26	N	21,89	06 379				
5547 902	14,92	20	316	5667 10	42,31	01	363	5761 27	N	19,81	06 379				
5547 914	56,30	20	316	5669 03	129,50	01	360	5761 28	N	21,89	06 379				
5547 920	41,58	20	316	5669 10	129,50	01	360	5761 600	N	30,23	06 379				
5547 921	56,30	20	316	5670 03	144,24	01	360	5762 005	N	39,61	06 379				
5547 925	56,30	20	316	5670 10	144,24	01	360	5762 01	N	35,45	06 379				
5547 926	29,80	20	316	5671 03	243,44	01	360	5762 015	N	39,61	06 379				
5549 902	34,43	20	316	5671 10	243,44	01	360	5762 03	N	35,45	06 379				
5549 914	69,08	20	316	5672 03	268,01	01	360	5762 26	N	39,61	06 379				
5549 920	51,00	20	316	5672 10	268,01	01	360	5762 27	N	35,45	06 379				
5549 921	69,08	20	316	5673 03	162,31	01	361	5762 28	N	39,61	06 379				
5549 925	69,08	20	316	5673 10	162,31	01	361	5762 600	N	56,30	06 379				
5549 926	39,22	20	316	5674 03	186,91	01	361	5763 005	N	57,33	06 380				
5550 000	N 420,00	20	316	5674 10	186,91	01	361	5763 01	N	51,08	06 380				
5551 902	N 812,74	20	315	5678 03	140,97	01	361	5763 015	N	57,33	06 380				
5551 914	N 1152,51	20	315	5678 10	140,97	01	361	5763 03	N	51,08	06 380				
5551 920	N 1085,52	20	315	5679 03	168,03	01	361	5763 26	N	57,33	06 380				
5551 921	N 1152,51	20	315	5679 10	168,03	01	361	5763 27	N	51,08	06 380				
5551 925	N 1152,51	20	315	5680 03	170,50	01	361	5763 28	N	57,33	06 380				
5551 926	N 888,50	20	315	5680 10	170,50	01	361	5763 600	N	82,36	06 380				
5560 902	115,13	20	314	5681 03	168,03	01	361	5771 005	N	9,39	06 380				
5560 914	215,86	20	314	5681 10	168,03	01	361	5771 01	N	7,30	06 380				
5560 920	172,71	20	314	5682 03	30,46	01	361	5771 015	N	9,39	06 380				
5560 921	215,86	20	314	5682 10	30,46	01	361	5771 03	N	7,30	46 380				
5560 925	215,86	20	314	5683 03	39,76	01	361	5771 26	N	9,39	06 380				
5560 926	125,83	20	314	5683 10	39,76	01	361	5771 27	N	7,30	06 380				
5561 000	1104,82	10	314	5684 03	46,53	01	362	5771 28	N	9,39	06 380				
5563 902	285,16	20	312	5684 10	46,53	01	362	5772 005	N	14,60	06 380				
5563 914	483,61	20	312	5685 03	65,14	01	362	5772 01	N	10,42	06 380				
5563 920	386,90	20	312	5685 10	65,14	01	362	5772 015	N	14,60	06 380				
5563 921	483,61	20	312	5686 03	58,88	01	362	5772 03	N	10,42	46 380				
5563 925	483,61	20	312	5686 10	58,88	01	362	5772 26	N	14,60	06 380				
5563 926	314,62	20	312	5687 03	67,67	01	362	5772 27	N	10,42	06 380				
5565 902	356,77	20	311	5687 10	67,67	01	362	5772 28	N	14,60	06 380				
5565 914	542,20	20	311	5692 03	26,24	01	362	5773 005	N	19,81	06 380				
5565 920	433,76	20	311	5692 10	26,24	01	362	5773 01	N	13,55	06 380				
5565 921	542,20	20	311	5693 03	30,46	01	363	5773 015	N	19,81	06 380				
5565 925	542,20	20	311	5693 10	30,46	01	363	5773 03	N	13,55	46 380				
5565 926	388,23	20	311	5694 03	43,81	01	363	5773 26	N	19,81	06 380				
5567 000	254,37	20	313	5694 10	43,81	01	363	5773 27	N	13,55	06 380				
5568 902	42,83	20	315	5695 03	30,30	01	365	5773 28	N	19,81	06 380				
5568 914	90,36	20	315	5695 10	30,30	01	365	5790 00	N	34,40	06 224				
5568 920	72,29	20	315	5696 03	28,39	01	365	5987 00	N	86,62	34 541				
5568 921	90,36	20	315	5696 10	28,39	01	365	8244 02	N	17,01	08 285				
5568 925	90,36	20	315	5697 03	54,14	01	364	8244 10	N	20,89	08 285				

**Geltungsbereich, Definitionen****Geltungsbereich:**

1. Diese Verkaufs-, Lieferungs- und Zahlungsbedingungen gelten ausschließlich gegenüber Unternehmen, juristischen Personen des öffentlichen Rechts oder öffentlich-rechtlichem Sondervermögen im Sinne von § 310 Abs. 1 BGB. Entgegenstehende oder von Verkaufsbedingungen von Gira abweichende Bedingungen des Kunden erkennt Gira nur an, wenn Gira ausdrücklich schriftlich deren Geltung zugestimmt hat.

2. Diese Verkaufs-, Lieferungs- und Zahlungsbedingungen gelten auch für alle zukünftigen Geschäfte mit dem Kunden, soweit es sich um Rechtsgeschäfte verwandter Art handelt.

**Definitionen:**

Die verwendeten Begriffe Gira, Kunde und Unternehmer bedeuten:

Gira ist die  
Gira Giersiepen GmbH & Co KG,  
Dahliesenstraße,  
42477 Radevormwald

**Kunde** ist jeder Unternehmer, mit dem Gira einen Vertrag gemäß Nr. 2 dieser allgemeinen Geschäftsbedingungen schließt.

**Unternehmer** ist jede natürliche oder juristische Person oder eine rechtsfähige Personengesellschaft, die bei Abschluss eines Geschäftes mit Gira in Ausübung ihrer gewerblichen oder selbständigen beruflichen Tätigkeit handelt.

**1. Allgemeine Bestimmungen**

1. An Kostenvoranschlägen, Zeichnungen und anderen Unterlagen behält sich Gira seine eigentums- und urheberrechtlichen Verwertungsrechte uneingeschränkt vor. Die Unterlagen dürfen nur nach vorheriger schriftlicher Zustimmung von Gira Dritten zugänglich gemacht werden und sind, wenn der Auftrag nicht erteilt wird, Gira auf Verlangen unverzüglich zurückzugeben. Die Sätze 1 und 2 gelten entsprechend für Unterlagen des Kunden; diese dürfen jedoch solchen Dritten zugänglich gemacht werden, denen Gira zulässigerweise die Ausführung der Lieferungen übertragen hat.

2. Teillieferungen sind zulässig, soweit sie dem Kunden zumutbar sind.

**2. Angebot und Vertragsabschluss**

Sofern eine Bestellung als Angebot gemäß § 145 BGB anzusehen ist, kann Gira diese innerhalb von zwei Wochen annehmen.

**3. Umfang der Lieferungen und Leistungen**

Die dem Gira Angebot beigelegten Unterlagen, Zeichnungen, Gewichtsangaben, Muster etc. sind nur annäherungsweise maßgebend, sofern sich aus dem Angebot nichts Gegenteiliges ergibt. Änderungen der Konstruktion, der Auslegung, der Werkstoffwahl und der Fabrikation bleiben auch nach Absenden der Auftragsbestätigung ausdrücklich vorbehalten, solange dadurch nicht die Qualität, der Preis und/oder die wesentlichen Funktionsdaten oder die Lieferzeit verändert werden und dies dem Kunden zumutbar ist.

**4. Lieferfristen**

1. Die von Gira angegebene Lieferzeit ist unverbindlich, sofern mit dem Kunden keine anderen Vereinbarungen getroffen sind. Richtige und rechtzeitige Selbstlieferung bleibt ausdrücklich vorbehalten.

2. Die Lieferfrist verlängert sich bei Eintritt unvorhergesehener, außergewöhnlicher und unabwendbarer Ereignisse, insbesondere bei Streiks jeglicher Art, bei Embargos und bei nicht rechtzeitiger Selbstlieferung von Gira.

3. Verzögert sich der Versand auf Wunsch des Kunden oder aus anderen, von Gira nicht zu vertretenden Gründen, so trägt der Kunde die dadurch entstandenen Mehrkosten sowie die Gefahr des zufälligen Untergangs oder der zufälligen Verschlechterung der Lieferware ab Meldung der Versandbereitschaft.

4. Bei Lagerungen in dem Gira Werk (oder bei Bevollmächtigten von Gira) ist Gira berechtigt, für jeden begonnenen Monat für die Lagerung mindestens 0,5 % des Preises der Lieferung zu berechnen. Weitere Ansprüche, insbesondere aus § 373 HGB, bleiben vorbehalten.

5. Teillieferungen und vorzeitige Lieferungen bleiben Gira grundsätzlich vorbehalten.

6. Im Falle eines von Gira zu vertretenden Lieferverzuges ist der Kunde verpflichtet, Gira schriftlich eine angemessene Nachfrist zu setzen. Setzt der Kunde Gira im Fall des Lieferverzuges eine den Umständen nach angemessene Nachfrist und versäumt Gira diese Frist aus Gründen, die Gira zu vertreten hat, so ist der Kunde berechtigt, vom Vertrag zurückzutreten; Schadensersatzansprüche stehen ihm nur im Fall einer vorsätzlichen oder grob fahrlässigen Schadensverursachung zu.

7. Ist der Vertrag ein Fixgeschäft im Sinne des § 376 HGB, dann gilt der vorhergehende Absatz mit der Maßgabe, dass der Kunde unter Ausschluss aller weitergehenden Rechte schriftlich vom Vertrag zurücktreten kann. Es sei denn, es liegt eine vorsätzliche oder grob fahrlässige Schadensverursachung vor.

8. Die Einhaltung der Lieferfrist durch Gira setzt die rechtzeitige und ordnungsgemäße Erfüllung der Vertragspflichten des Kunden, insbesondere seiner Zahlungsverpflichtungen, voraus.

**5. Gefahrenübergang, Versand**

1. Zwischen Gira und dem Kunden finden die INCO-Terms in jeweils gültiger Fassung Anwendung, derzeit die INCO-Terms 2010, Klausel „EXW“ (ab Werk/ex works). Die Gefahr des zufälligen Untergangs oder der zufälligen Verschlechterung der Ware geht mit der Absendung an den Kunden, spätestens mit Verlassen des Werks/Lagers auf den Kunden über. Dies gilt unabhängig davon, ob die Versendung der Ware vom Erfüllungsort erfolgt oder wer die Frachtkosten trägt.

2. Sofern Gira im Rahmen der von Gira abgeschlossenen Generalpolice die Transportversicherung übernimmt, erfolgt die Regulierung nach Maßgabe der Versicherungsbedingungen, gegen Vorlage folgender Unterlagen durch den Kunden:

- a) Tatbestandsaufnahmen des Transportinstituts (z.B. Spediteurquittung)
- b) Originalfrachtbrief
- c) Rechtsübertragung für den entstandenen Schaden.

3. Der Kunde ist verpflichtet, soweit der Transportschaden durch Gira zu vertreten ist, Gira von einem eingetretenen Transportschaden unverzüglich nach Erhalt der Sendung schriftlich Nachricht zu geben. Die schadhaften Teile sind frei an Werk Radevormwald oder frei an das jeweilige Gira Auslieferungslager zurückzusenden. Der Kunde darf die Entgegennahme von Lieferungen wegen unerheblicher Mängel nicht verweigern.

**6. Preise, Zahlungsbedingungen, Sicherheiten**

1. Die Gira Preise verstehen sich ab Werk oder ab jeweiligem Auslieferungslager einschließlich Verpackung und zuzüglich Mehrwertsteuer in jeweils gültiger Höhe. Kosten der Verpackung werden gesondert in Rechnung gestellt.

2. Sofern keine Festpreisabrede mit dem Kunden getroffen wurde, bleiben angemessene Preisänderungen wegen veränderter Lohn-, Material- und Vertriebskosten für Lieferungen, die drei Monate oder später nach Vertragsabschluss erfolgen, vorbehalten.

3. Für Aufträge von weniger als EURO 100,- wird pauschal eine Bearbeitungsgebühr von EURO 15,- berechnet. Für Streckenlieferungen (Versandanschrift abweichend von der Bestellanschrift) berechnet Gira mindestens EURO 7,50 Versandkostenpauschale pro Sendung, höhere Versandkosten werden mit den Kunden individuell vereinbart.

4. Sämtliche Zahlungen des Kunden sind frei Gira Bankverbindung zu den angegebenen Terminen zu leisten.

5. Treten in den wirtschaftlichen Verhältnissen des Kunden nach dem Absenddatum der Auftragsbestätigung von Gira Veränderungen ein, die geeignet sind, die Erfüllung der Zahlungsverpflichtungen in Frage zu stellen, so ist Gira berechtigt, die Auslieferung der Ware zurückzubehalten oder Sicherheit zu verlangen; kommt der Kunde nicht innerhalb angemessener Frist dem Verlangen von Gira nach Sicherheitsleistung nach, so ist Gira berechtigt, vom Vertrag zurückzutreten.

6. Bei Bezahlung innerhalb von 10 Tagen nach Rechnungsdatum gewährt Gira Skonto in Höhe von 2 %. Für von Gira erbrachte Dienstleistungen gewährt Gira keinen Skontoabzug. Zahlungsrückstände schließen einen Skontoabzug aus. Das offene Ziel beträgt 30 Tage rein netto Kasse. Gira Vertreter und Reisende sind nicht befugt, Zahlungen oder Zahlungsmittel entgegenzunehmen, es sei denn, sie hätten Inkasso-Vollmacht.

7. Der Kunde ist verpflichtet, die Forderung von Gira innerhalb von 30 Tagen nach Erhalt der Ware zu bezahlen. Nach Ablauf dieser Frist kommt der Kunde in Zahlungsverzug, ohne dass es weiterer Mahnung bedarf. Der Kunde hat während des Verzuges die Geldschuld in Höhe von 9 % über dem Basiszinssatz zu verzinsen. Der Nachweis eines höheren Verzugschadens und dessen Geltendmachung bleiben vorbehalten.

8. Hat Gira die Aufstellung oder Montage übernommen und ist nicht etwas anderes vereinbart, so trägt der Kunde neben der vereinbarten Vergütung alle erforderlichen Nebenkosten wie Reisekosten, Kosten für den Transport des Handwerkszeugs und des persönlichen Gepäcks sowie Auslösen.

**7. Aufrechnung und Zurückbehaltungsrechte**

Dem Kunden steht das Recht zur Aufrechnung gegenüber Gira nur zu, wenn seine Gegenansprüche rechtskräftig festgestellt oder unbestritten sind. Zur Ausübung eines Zurückbehaltungsrechts ist der Kunde gegenüber Gira nur insoweit befugt, als sein Gegenanspruch auf dem gleichen Vertragsverhältnis beruht.

**8. Sachmängel**

Für Sachmängel haftet Gira wie folgt:

1. Alle diejenigen Teile oder Leistungen, die innerhalb der Verjährungsfrist – ohne Rücksicht auf die Betriebsdauer – einen Sachmangel aufweisen, sind nach Wahl von Gira unentgeltlich nachzubessern, neu zu liefern oder neu zu erbringen, sofern die Ursache des Sachmangels bereits im Zeitpunkt des Gefahrenübergangs vorlag.

2. Sachmängelansprüche verjähren in 24 Monaten. Dies gilt nicht, soweit das Gesetz gemäß §§ 438 Abs. 1 Nr. 2 (Bauwerke und Sachen für Bauwerke), 479 Abs. 1 (Rückgriffsanspruch) und 634a Abs. 1 Nr. 2 (Baumängel) BGB längere Fristen vorschreibt sowie in Fällen der Verletzung des Lebens, des Körpers oder der Gesundheit, bei einer vorsätzlichen oder grob fahrlässigen Pflichtverletzung durch Gira und bei arglistigem Verschweigen eines Mangels. Die gesetzlichen Regelungen über Ablaufhemmung, Hemmung und Neubeginn der Fristen bleiben unberührt.

3. Der Kunde hat nach Erhalt unverzüglich die Lieferung und Leistungen zu prüfen. Es gilt § 377 HGB. Sachmängel hat der Kunde innerhalb einer Frist von zwei Wochen schriftlich, per E-Mail oder Telefax bei Gira anzuzeigen. Maßgebend ist dabei der Zeitpunkt des Eingangs der Mängelrüge bei Gira. Für offensichtliche Mängel beginnt diese Frist mit der Ablieferung der Ware bei dem Kunden bei versteckten Mängeln nach deren Feststellung durch den Kunden. Erfolgt die Mängelanzeige nicht rechtzeitig, ist die Geltendmachung von Gewährleistungsansprüchen ausgeschlossen. Den Kunden trifft die volle Beweislast für sämtliche Anspruchsvoraussetzungen, insbesondere für den Mangel selbst, für den Zeitpunkt der Feststellung des Mangels und für die Rechtzeitigkeit der Mängelrüge.

4. Bei frist- und formgerechten Mängelrügen dürfen Zahlungen des Kunden in einem Umfang zurückgehalten werden, die in einem angemessenen Verhältnis zu den aufgetretenen Sachmängeln stehen. Der Kunde kann Zahlungen nur zurückhalten, wenn eine Mängelrüge geltend gemacht wird, über deren Berechtigung kein Zweifel bestehen kann. Erfolgte die Mängelrüge zu Unrecht, ist Gira berechtigt, die entstandenen Aufwendungen vom Kunden ersetzt zu verlangen.

5. Zunächst ist Gira in angemessenem Umfang Gelegenheit zur Nacherfüllung innerhalb angemessener Frist zu gewähren. Etwa ersetzte Teile sind Gira auf Wunsch unentgeltlich zurückzusenden.

6. Schlägt die Nacherfüllung fehl (gemäß § 440 BGB) kann der Kunde – unbeschadet etwaiger Schadensersatzansprüche gemäß Nr.12 – vom Vertrag zurücktreten oder die Vergütung mindern.

7. Mängelansprüche bestehen nicht bei nur unerheblicher Abweichung von der vereinbarten Beschaffenheit, bei nur unerheblicher Beeinträchtigung der Brauchbarkeit, bei natürlicher Abnutzung oder Schäden, die nach dem Gefahrübergang infolge fehlerhafter oder nachlässiger Behandlung, übermäßiger Beanspruchung, ungeeignete Betriebsmittel, mangelhafter Bauarbeiten, ungeeigneten Baugrundes oder die aufgrund besonderer äußerer Einflüsse entstehen, die nach dem Vertrag nicht vorausgesetzt sind, sowie bei nicht reproduzierbaren Softwarefehlern. Werden vom Kunden oder von Dritten unsachgemäß Änderungen oder Instandsetzungsarbeiten vorgenommen, so bestehen für diese und die daraus entstehenden Folgen ebenfalls eine Mängelansprüche. Die Gewährleistungsverpflichtung von Gira setzt weiter voraus, dass die Ware einwandfrei montiert, in Betrieb genommen und unter genauer Beachtung der Betriebsanweisung verwendet wird.

8. Ansprüche des Kunden wegen der zum Zweck der Nacherfüllung erforderlichen Aufwendungen, insbesondere Transport-, Wege-, Arbeits- und Materialkosten, sind ausgeschlossen, soweit die Aufwendungen sich erhöhen, weil der Gegenstand der Lieferung nachträglich an einen anderen Ort als die Niederlassung des Kunden verbracht worden ist, es sei denn, die Verbringung entspricht dem bestimmungsgemäßen Gebrauch.

9. Rückgriffsansprüche des Kunden gegen Gira gemäß § 478 BGB (Rückgriff des Unternehmers) bestehen nur insoweit, als der Kunde mit seinem Abnehmer keine über die gesetzlichen Mängelansprüche hinausgehenden Vereinbarungen getroffen hat. Für den Umfang des Rückgriffsanspruchs des Kunden gegen Gira gemäß § 478 Abs. 2 BGB gilt ferner Nr. 8 Abs. 7 und Nr. 8 Abs. 8 entsprechend.

10. Für Schadensersatzansprüche gilt im Übrigen Nr. 12 dieser Verkaufs-, Lieferungs- und Zahlungsbedingungen (Sonstige Schadensersatzansprüche). Weitergehende oder andere als die in dieser Nr. 8 geregelten Ansprüche des Kunden gegen Gira und deren Erfüllungsgehilfen wegen eines Sachmangels sind ausgeschlossen.

## 9. Retourenabwicklung (Warenrücknahme)

1. Liegen die Voraussetzungen von Gewährleistungsansprüchen des Kunden nicht vor, besteht keine Pflicht von Gira zur Warenrücknahme.

2. Sollte Gira außerhalb von Gewährleistungsansprüchen ausnahmsweise einer Warenrücknahme gegenüber dem Kunden zustimmen, so erfolgt dies freiwillig, und ohne Anerkennung von Rechtspflichten. Ein Anspruch des Kunden auf Rückzahlung des Kaufpreises wird hierdurch nicht begründet.

3. Leistet Gira im Sinne vorbenannter Nr. 2. außerhalb von Gewährleistungsansprüchen im Rahmen der Retourenabwicklung, wird dem Kunden eine Bearbeitungspauschale in Rechnung gestellt. Die jeweilige Höhe der Pauschale ergibt sich über die Gira Homepage <http://www.gira.de/service/fgh/retouren.html>.

## 10. Eigentumsvorbehalt

1. Gira behält sich das Eigentum an der Ware bis zum Eingang aller Zahlungen aus allen Verträgen, die bis zum Zeitpunkt des Abschlusses des jeweils letzten Vertrages zwischen dem Kunden und Gira abgeschlossen worden sind, vor. Der Kunde darf die Vorbehaltsware im ordentlichen Geschäftsgang weiter verkaufen. Er tritt jedoch an Gira alle Forderungen in Höhe des jeweiligen Fakturenwertes ab, die ihm aus der Weiterveräußerung gegen den Abnehmer oder gegen Dritte

erwachsen. Zur Einziehung dieser Forderungen ist der Kunde auch nach deren Abtretung ermächtigt. Die Befugnis von Gira, die Forderung selbst einzuziehen, bleibt hiervon unberührt. Gira darf insbesondere verlangen, dass der Kunde Gira die abgetretene Forderung, deren Bestand und deren Schuldner bekannt gibt, alle zum Einzug erforderlichen Angaben macht und die dazugehörigen Unterlagen Gira unverzüglich aushändigt sowie dem Schuldner die Abtretung schriftlich mitteilt.

2. Der Kunde ist nicht berechtigt, die Vorbehaltsware zu verpfänden oder Dritten zur Sicherheit zu übereignen.

3. Bei vertragswidrigem Verhalten des Kunden, insbesondere bei Zahlungsverzug, ist Gira berechtigt, die Ware zurückzunehmen. In der Zurücknahme sowie in der Pfändung der Ware durch Gira liegt keine Erklärung des Rücktritts; dies gilt vielmehr nur dann, wenn Gira den Rücktritt ausdrücklich schriftlich erklärt. Bei Pfändungen oder sonstigen Eingriffen Dritter hat der Kunde Gira unverzüglich hiervon schriftlich zu benachrichtigen.

4. Die Be- und Verarbeitung oder Umbildung der Kaufsache durch den Kunden erfolgt stets im Namen und im Auftrag von Gira. In diesem Fall setzt sich das Anwartschaftsrecht des Kunden an der Kaufsache an der ungebildeten Sache fort. Sofern die Kaufsache mit anderen, nicht Gira gehörenden Gegenständen verarbeitet wird, erwirbt Gira das Miteigentum an der neuen Sache im Verhältnis des objektiven Wertes der Kaufsache zu den anderen bearbeiteten Gegenständen zur Zeit der Verarbeitung. Dasselbe gilt für den Fall der Vermischung. Sofern die Vermischung in der Weise erfolgt, dass die Sache des Kunden als Hauptsache anzusehen ist, gilt als vereinbart, dass der Kunde Gira anteilmäßig Miteigentum überträgt und das so entstandene Alleineigentum oder Miteigentum für Gira verwahrt. Zur Sicherung der Forderung von Gira gegen den Kunden tritt der Kunde auch solche Forderungen an Gira ab, die ihm durch die Verbindung der Vorbehaltsware mit einem Grundstück gegen einen Dritten erwachsen; Gira nimmt diese Abtretung schon jetzt an.

5. Auf Verlangen wird Gira dem Kunden die Sicherheit insoweit und nach der Wahl von Gira freigeben, als ihr Wert die zu sichernden Forderungen um mehr als 25 % übersteigt.

## 11. Unmöglichkeit

Soweit die Lieferung unmöglich ist, ist der Kunde berechtigt, Schadensersatz zu verlangen, es sei denn, dass Gira die Unmöglichkeit nicht zu vertreten hat. Jedoch beschränkt sich der Schadensersatzanspruch des Kunden auf 10 % des Wertes desjenigen Teils der Lieferung, der wegen der Unmöglichkeit nicht in zweckdienlichen Betrieb genommen werden kann. Diese Beschränkung gilt nicht, soweit in Fällen des Vorsatzes, der groben Fahrlässigkeit oder wegen der Verletzung des Lebens, des Körpers oder der Gesundheit zwingend gehaftet wird; eine Änderung der Beweislast zum Nachteil des Kunden ist hiermit nicht verbunden. Das Recht des Kunden zum Rücktritt vom Vertrag bleibt unberührt.

## 12. Sonstige Schadensersatzansprüche

1. Schadens- und Aufwendungsersatzansprüche des Kunden (im Folgenden: Schadensersatzansprüche), gleich aus welchem Rechtsgrund, insbesondere wegen Verletzung von Pflichten aus dem vertraglichen Schuldverhältnis und aus unerlaubter Handlung, sind ausgeschlossen. Dies gilt nicht, soweit zwingend gehaftet wird, z. B. nach dem Produkthaftungsgesetz, in Fällen des Vorsatzes, der groben Fahrlässigkeit, wegen der Verletzung des Lebens, des Körpers oder der Gesundheit, wegen der Verletzung wesentlicher Vertragspflichten. Der Schadensersatzanspruch für die Verletzung wesentlicher Vertragspflichten ist jedoch auf den vertragstypischen, vorhersehbaren Schaden begrenzt, soweit nicht Vorsatz oder grobe Fahrlässigkeit vorliegt oder wegen der Verletzung des Lebens, des Körpers oder der Gesundheit gehaftet wird.

2. Schadensersatzansprüche sind dem Grunde und der Höhe nach im Übrigen begrenzt auf den Inhalt der für Gira zum Zeitpunkt des Schadenfalles bestehenden Versicherung.

3. Soweit dem Kunden nach dieser Nr. 12 Schadensersatzansprüche zustehen, gelten die gesetzlichen Verjährungsvorschriften.

## 13. Erfüllungsort, Gerichtsstand, Geltungsbereich

1. Erfüllungsort für alle Verpflichtungen aus diesem Vertrag, einschließlich eines Anspruchs aus Rücktritt, ist Radevormwald.

2. Als Gerichtsstand gelten die Orte als vereinbart, an denen die für Radevormwald zuständigen Gerichte ihren Sitz haben. Dies gilt auch für Wechsel- und Scheckklagen, insbesondere für Ansprüche aus dem Mahnverfahren; solange ein Gerichtsverfahren gegen Gira jedoch nicht anhängig ist, ist Gira berechtigt, den Kunden auch an dem für seinen Sitz zuständigen Gericht zu verklagen.

3. Für alle Rechtsbeziehungen im Zusammenhang mit diesem Vertrag gilt das Recht der Bundesrepublik Deutschland unter ausdrücklichem Ausschluss des Übereinkommens der Vereinten Nationen über Verträge über den internationalen Warenkauf (CISG).

Stand 10/2017

**1****1 – 10 V Steuereinheit**

- Funk 1fach (eNet) → 269, 526
- REG KNX 4fach m. Handbetätigung → 269, 462

**2****2194 ..**

- 8244 .. → 285, 442

**2442 ..**

- 8244 .. → 285, 442

**2444 ..**

- 8244 .. → 285, 442

**3****3fach**

- Wippschalter → 45

**3-Stufenschalter**

- Einsatz → 218

**A****Abdeckhaube**

- Bajonettverschluss f. Lichtsignal → 221

**Abdeckrahmen**

- E1 → 94
- E2 → 94 - 95, 99 - 100
- E2 durchgängig beschreibbar → 103
- E2 flache Montage → 100 - 101
- E2 flacher Einbau → 100
- E2 m. Beschriftungsfeld → 102 - 103
- E3 → 110 - 111
- Esprit → 122 - 125
- Event → 114 - 115
- Event Klar → 116 - 118
- Event Opak → 118 - 119
- Flächenschalter → 132
- Gira E2 → 100
- Gira E2 flache Montage → 101
- Standard 55 → 86
- Standard 55 m. Beschriftungsfeld → 86 - 87
- Studio → 128
- TX\_44 → 158

**Abdeckung**

- Ackermann clino opt 99 → 543
- Bajonettverschluss inkl. f. Lichtsignal → 74
- Beschriftungsfeld u. Glasscheibe → 174, 180
- IP44 → 174
- Knebel 3-Stufenschalter → 46
- Knebel f. 3-Stufenschalter → 134
- Knebel f. Jalousieschalter/-taster → 71 - 72, 145, 165
- Knebel f. Zeitschalter → 69
- Knebel f. Zeit- u. Jalousieschalter → 69, 143, 164
- Knopf f. Dimmer → 51, 137
- Koaxial-Antennensteckdose → 75, 152
- Kontrollfenster groß f. Zugschalter u.-taster → 44
- Modular Jack 2fach LexCom → 366
- Modular Jack 30° → 77, 152
- Raumtemperaturregler → 151, 304
- Raumtemperaturregler mit Kontrolllicht → 150, 304
- Schlüsselschalter → 165
- Schlüsselschalter 2-polig u. 1-polig → 72, 145
- Schnurablenkung → 79, 153 - 154
- TAE, USB → 77, 153
- TDO-Anschlussdose → 78
- Tragring f. Befehls- u. Meldegeräte → 50, 81
- Tragring f. Drucktaster, Pilztaster → 50, 81
- UAE, IAE (ISDN) → 76, 152
- Universal-Blindabdeckung → 153
- Universal-Blindabdeckung f. Modular Jack → 77

**Ackermann clino opt 99**

- Abdeckungen → 543

**Adapter**

- Leitungseinführung 1fach → 180
- Leitungseinführung 2fach → 180
- Ventiladapter f. Stellantrieb → 307

**Adapterrahmen**

- Abdeckhaube (55x55) → 168
- Abdeckhaube steckbar → 79
- Abdeckhaube steckbar u. Schrägauslass → 167
- Ausschnitt quadr. 45 x 45 mm → 79
- Ausschnitt quadr. (50x50) → 76, 79, 154
- Ausschnitt quadr. (55x55) → 155, 168
- Ausschnitt rund → 79
- Gira E2 flacher Einbau → 102
- Klappdeckel → 167
- Klappdeckel, Schloss u. Beschriftungsfeld → 168
- Klappdeckel transparent → 168
- Klappdeckel u. Beschriftungsfeld → 167

**Akku, Batterie**

- USV Notrufset → 541

**Aktor**

- Analogaktor 4fach REG (KNX) → 306
- Dimmaktor 1fach Mini (eNet) → 526
- Dimmaktor 1fach REG (eNet) → 528
- Dimmaktor 4fach REG (eNet) → 529
- Dimmaktoren REG (KNX) → 459
- Fan Coil Aktor REG (KNX) → 305
- Heizung, Lüftung, Klima REG → 507
- Heizung, Lüftung, Klima REG (KNX) → 466
- Heizungsaktor 6fach Basic REG (KNX) → 305
- Jalousieaktor 1fach Mini (eNet) → 527
- Jalousieaktor 1fach REG (eNet) → 529
- Jalousieaktor 4fach REG (eNet) → 528
- Jalousieaktoren REG (KNX) → 457
- Rollladenaktor REG (KNX) → 458
- Schaltaktoren REG (KNX) → 451
- Schalt- bzw. Tastaktor 1fach Mini (eNet) → 525
- Schalt- bzw. Tastaktor 1fach REG (eNet) → 527
- Schalt- bzw. Tastaktor 2fach Mini (eNet) → 525
- Schalt- bzw. Tastaktor 8fach REG (eNet) → 528

**Alarm Connect**

- Gira G1 → 336, 415, 431, 499, 521

**Amerikanische Steckdose**

- 2-polig → 66

**Analogaktor**

- KNX → 468

**Anschlussleitung**

- USB → 402, 477

**Antennensteckdose**

- Abd. 4fach, Fuba, ECG, Astro → 76, 152
- Abd. 4fach, Hirschmann → 75
- Abd. Koaxial → 75, 152
- FS 302 F → 365
- GEDU 10 → 364
- GEDU 10 Abschlusswiderstand → 371
- UD2415ST → 365
- UE2400ST → 364

**Audiosysteme** → 80, 154**Aufdruck** → Symbol**Aufputz** → 188**Aufputz-Gehäuse**

- 1fach, 2fach, 3fach f. E2 → 89, 104
- 1fach, flache Bauweise f. E2, Esprit, Event → 105
- flache Bauweise → 90, 119, 125
- Flächenschalter → 155
- Gira Studio → 126
- Kanaleinführung → 89, 104
- LED-Leuchte → 89, 104
- Leitungseinführung → 89
- m. Abdeckrahmen E2 → 89, 104
- Präsenzmelder → 284
- Präsenzmelder (KNX) → 441
- Studio → 128

**Aufputz wassergeschützt IP44**

- FI-Schutzsteckdose m. Klappdeckel → 174

- Gehäuse m. Klappdeckel u. Beschriftungsfeld → 179
- Jalousiesteuerung → 177
- Orientierungsbeleuchtung → 178
- Schalter und Taster → 172
- Steckdose → 174
- Taster-Busankoppler → 179
- Zeitschalter → 178
- Zubehör → 180

**Aufputz wassergeschützt IP66**

- Schalter und Taster → 184
- Steckdose → 186

**Aufsatz**

- Automatikschalter Standard bis 1,10 m (KNX) → 143, 164, 280, 438 - 440
- Bedienaufsatz → 47, 51, 135, 145, 247
- Bedienaufsatz 2fach → 47, 52, 135, 248, 275
- Bedienaufsatz BT → 48, 53, 70, 136, 144, 146, 249 - 250, 276, 293
- Bedienaufsatz m. Pfeilsymbolen → 47, 52, 135, 145, 247
- Bewegungsmelder Komfort bis 1,10 m (System 3000) → 254, 278
- Bewegungsmelder Komfort bis 2,20 m (System 3000) → 255, 279
- Bewegungsmelder Standard bis 1,10 m (System 3000) → 142, 163 - 164, 253, 277 - 278
- Bewegungsmelder Standard bis 2,20 m (System 3000) → 143, 164, 255, 279
- Jalousie-Steuertaster m. Memoryfunktion (System 3000) → 47, 52, 69, 135, 143, 146, 248, 276, 292
- Jalousie-Steuertaster m. Pfeilsymbolen → 275, 292
- Jalousie-Steuertaster Standard → 275, 291
- Jalousie- und Schaltuhr m. Display (System 3000) → 48, 53, 69, 135, 144, 146, 249, 276, 292
- Jalousie- u. Schaltuhr (System 3000) → 48, 53, 70, 136, 144, 146, 250 - 251, 277, 293
- Präsenz- u. Bewegungsmelder 360° (System 3000) → 256, 279
- Touchaufsatz → 52, 247, 275, 292

**Ausschalter**

- 2-polig → 212
- LED-Dimmeinsatz m. Dreh-Ausschalter → 268
- Wippschalter 2-polig (IP44) → 172
- Wippschalter 2-polig (IP66) → 184

**Ausschalter 2-polig**

- Einsatz Wippschalter → 208
- Wipp-Kontrollschalter m. LED → 210

**Außenstation** → Türstation**Automatikschalter**

- Sensotec → 281
- Sensotec LED → 281
- Standard bis 1,10 m (KNX) → 143, 164, 280, 438 - 440

**Automatisch Licht**

- Lichtsteuerung → 270

**AWUG** → Telefonwählgerät**AXIS**

- SMART CONNECT (ISE) → 483

**B****Ballschutzkorb**

- Bewegungsmelder → 284, 441

**Batterie** → Akku, Batterie**Bedienaufsatz**

- Funk (eNet) → 49, 54, 71, 136, 144, 147, 150, 258 - 259, 523
- KNX RF → 149 - 150, 257 - 258, 408 - 409

**Bedruckung**

- Wippe m. 1 / 0 → 41
- Wippe m. EIN / AUS → 41
- Wippe m. Pfeilsymbolen → 41

**Befehls- u. Meldegeräte**

- Abdeckung mit Tragring → 50, 81

**Beleuchtungselement**

- LED → 221
- Lichtsignal → 221

**Bereichskoppler**

- IP-Router für KNX → 449

**Berührungsschutz** → Steckdose**Beschriftungsbogen** → 222

- Abdeckrahmen E2 → 222
- Flächenschalter → 223
- LED-Signalleuchte, LED-Orientierungsleuchte → 223
- Namens- bzw. Türschild → 83
- System 55 → 223

**Beschriftungsfeld** → 225

- E2 Abdeckrahmen → 102
- SCHUKO-Steckdose → 180
- Standard 55 Abdeckrahmen → 86
- Wippschalter u. Wipptaster → 180

**Betauungssensor** → 476, 509**Bewegungsmelder**

- Ballschutzkorb → 284, 441
- KNX Wächter 240 außen → 284, 441
- Komfortaufsatz bis 1,10 m (System 3000) → 254, 278
- Komfortaufsatz bis 2,20 m (System 3000) → 255, 279
- Lichtsteuerung → 270
- Präsenzmelder (KNX) → 282
- Präsenzmelder Mini (KNX) → 282
- Präsenz- u. Bewegungsmelder → 282
- Sensotec → 281
- Standardaufsatz bis 1,10 m (System 3000) → 142, 163 - 164, 253, 277 - 278
- Standardaufsatz bis 2,20 m (System 3000) → 143, 164, 255, 279
- Wächter → 283 - 284, 441

**Bewegungsmelder außen**

- Bewegungsmelder Cube 120 → 283
- Bewegungsmelder Cube 240 → 283

**Bewegungsmelder Cube 120**

- Bewegungsmelder außen → 283

**Bewegungsmelder Cube 240**

- Bewegungsmelder außen → 283

**Binäreingang**

- 6fach (KNX) → 472
- 8fach (KNX) → 473

**Blindabdeckung**

- Tragrings inkl. → 50, 82, 155
- TX\_44 → 168

**Bluetooth®**

- Raumtemperaturregler (System 3000) → 150, 252, 302
- Wandsender → 534
- Wandsender 1fach → 534
- Wandsender 2fach → 534

**BNC**

- Einsatz 2fach → 366

**Briefkastensystem**

- Türkommunikation integrieren → 327

**British Standard**

- Rasiersteckdose (DIN EN 61558 2-5) → 67
- Steckdose (BS 1363) → 66
- Steckdose geschaltet (BS 1363) → 66
- Taster 3fach, Schließer 1-polig → 45
- Wipp-Kontrollschalter → 46
- Wippschalter → 46

**Buchse**

- Modular Jack → 368
- Modular Jack AMP → 368

**Busankoppler**

- Einsatz (KNX) → 403
- Schutzabdeckung → 403

**Busankoppler 3**

- Einsatz (KNX) → 396

**C****Cinch Audio**

- Einsatz u. HDMI → 361

**Codetastatur**

- Keyless In (Türkommunikation) → 353

**Codetastaturmodul**

- Keyless In (System 106) → 316, 355

**D****DALI**

- Funk Steuereinheit 1fach → 267, 527
- Potentiometer → 265
- Potentiometer m. integr. Netzteil → 265
- Potentiometer Tunable White → 266
- Potentiometer Tunable White m. intergr. Netzteil → 266
- Power-Steuereinheit (System 3000) → 243, 267
- Uni-LED-Drehdimmer → 266

**DALI Gateway Plus**

- KNX → 264, 268, 465

**Datenhaube**

- Einschub 2 XLR-Stecker → 369
- Einschub AMP → 370
- Einschub IBM freenet → 370
- Einschub Lautsprecher → 369
- Einschub Lichtwellenleiter SC-Duplex → 371
- Einschub Modular Jack → 369 - 370
- Tragrings inkl. → 154
- Tragrings u. Beschriftungsfeld → 78, 167

**Datenschnittstelle**

- TKS-IP → 342
- USB (KNX) → 450
- USB (KNX RF) → 412

**Designrahmen**

- Gira E1 → 92
- Gira E2 → 96
- Gira E3 → 108, 110
- Gira Esprit → 120
- Gira Event → 114
- Gira Flächenschalter → 130
- Gira Studio → 126
- Gira TX\_44 → 158
- Standard 55 → 84

**Diagnosegerät**

- Funk (eNet) → 530

**Dichtungsflansch** → 155**Dichtungsset**

- IP44 f. Flächenschalter → 155
- Steckdose m. Klappdeckel → 90, 95, 106
- Wippschalter u. Wipptaster → 90, 95, 106

**Dimmkaktor**

- 1fach (KNX) → 459
- 2fach (KNX) → 459
- 4fach (KNX) → 460 - 461, 506
- Funk 1fach (eNet) → 528
- Funk 1fach Mini (eNet) → 526
- Funk 4fach (eNet) → 529

**Dimmer** → 51, 135

- Abdeckung m. Knopf → 51, 137
- DALI Gateway Plus (KNX) → 264, 268, 465
- DALI Potentiometer → 265
- DALI Potentiometer m. integr. Netzteil → 265
- DALI Potentiometer Tunable White → 266
- DALI Potentiometer Tunable White m. integr. Netzteil → 266
- Dimmkaktor 1fach (KNX) → 459
- Dimmkaktor 2fach (KNX) → 459
- Dimmkaktor 4fach (KNX) → 460 - 461, 506
- Dimmkaktor Funk 1fach (eNet) → 528
- Dimmkaktor Funk 1fach Mini (eNet) → 526
- Dimmkaktor Funk 4fach (eNet) → 529
- Einsatz Elektronisches Potentiometer → 269
- Einsatz m. Druck-Wechselschalter → 268
- Funk Bedieneinsatz (eNet) → 49, 54, 71, 136, 144, 147, 150, 258 - 259, 523
- LED-Dimmeinsatz m. Dreh-Ausschalter → 268
- Nebenstelleneinsatz 2-Draht → 243
- Nebenstelleneinsatz 3-Draht → 244
- Nebenstelleneinsatz f. Universal-Dimmeinsatz 2 → 244
- Steuereinheit 1 - 10 V 1fach (eNet) → 269, 526
- Steuereinheit 1 - 10 V 4fach (KNX) → 269, 462
- Steuereinheit DALI 1fach (eNet) → 267, 527

- System 3000 Uni-LED-Dimmer Mini → 241
- Uni-LED-Dimmeinsatz (System 3000) → 238
- Uni-LED-Dimmer REG (System 3000) → 242
- Uni-LED-Drehdimmer (DALI) → 266
- Uni-LED-Drehdimmer (System 3000) → 236 - 237

**Display**

- Raumtemperaturregler (System 3000) → 150, 251, 302

**Doppelsteckdose** → 192

- 1,5fach → 64
- SCHUKO → 62, 87, 140 - 141
- SCHUKO m. Vollplatte → 64, 88
- Vollplatte o. Befestigungskralle → 64

**Drehdimmer**

- DALI → 266
- mit Netzteil → 266
- Uni-LED-Dimmeinsatz → 236
- Uni-LED-Drehdimmeinsatz → 236 - 237, 266 - 267
- Unterputz → 266

**Drehzahlstellereinsatz**

- System 3000 → 246

**Dreifachsteckdose** → 192**Drucktaster**

- Abdeckung mit Tragrings → 50, 81

**DVI**

- Einsatz (24+5) → 362

**E****E1** → 92**E2** → 96

- Abdeckrahmen → 100
- Abdeckrahmen flache Montage → 100 - 101
- Aufputz-Gehäuse 1fach, flache Bauweise → 105
- Aufputz-Gehäuse, m. Abdeckrahmen → 89, 104
- Einbaudose flache Montage → 102
- Gerätedose flache Montage → 101
- Montageadapter → 102

**E3** → 108

- Abdeckrahmen → 110 - 111

**Einbaudapter**

- Minigehäuse (eNet) → 447, 509, 530

**Einbaudose**

- E2 flache Montage → 102
- flächenbündig f. System 106 → 318
- Rasiersteckdose → 67, 83

**Einbaulautsprecher**

- Erweiterungsmodul → 325
- Türkommunikation → 325

**Einsatz**

- 3-Stufenschalter → 218
- Antennensteckdose FS 302 F → 365
- Antennensteckdose GEDU 10 → 364
- Antennensteckdose UD2415ST → 365
- Antennensteckdose UE2400ST → 364
- Beleuchtungselement f. Lichtsignal → 221
- BNC 2fach → 366
- Busankoppler → 403
- Busankoppler 3 → 396
- Busankoppler 3 (KNX) → 396
- Cinch Audio → 363
- Cinch Audio u. HDMI → 361
- Dimmer m. Druck-Wechselschalter → 268
- DVI (24+5) → 362
- Elektronisches Potentiometer → 269
- Glühlampendimmer → 268
- HDMI → 360
- HDMI, 2fach → 360
- HDMI u. USB 3.0 Typ A → 361
- HDMI u. USB 3.0 Typ A u. Miniklinke → 361
- Jalousiesteuerung → 291
- Jalousiesteuerung (System 3000) → 245, 290
- Jalousiesteuerung (System 3000) → 245
- Jalousietaster bzw. -schalter → 217, 289
- Lautsprecheranschluss 1fach → 362

- Lautsprecheranschluss 2fach → 363
- Lautsprecheranschluss 4fach → 363
- LED-Dimmer m. Dreh-Ausschalter → 268
- Lichtsignal → 221
- Modular Jack → 365 - 366
- Modular Jack u. SAT-F → 364, 366
- Nebenstelle 2-Draht (System 3000) → 243
- Nebenstelle 3-Draht (System 3000) → 244
- Nebenstelle f. Universaldimmer → 244
- Netzwerk Cat.6<sub>A</sub>, 1fach → 367
- Netzwerk Cat.6<sub>A</sub>, 2fach → 367
- Raumtemperaturregler 230 / 1 A mit Öffner → 302
- Raumtemperaturregler mit Öffner bzw. Schließer → 303
- SAT-F-Buchse → 363
- SAT-F-Buchse 2fach → 364
- Schlüsselschalter → 218, 290
- Schlüsseltaster → 218, 289
- Schnurableitung → 225
- TAE-Anschlussdose → 367
- UAE/IAE Cat.3 1fach, 1 x 8-polig → 367
- UAE/IAE Cat.3 2fach, 2 x 8-polig → 367
- UAE/IAE Cat.3 2fach, 2 x 8-polig (8/8) → 368
- Uni-LED-Dimmeinsatz → 238 - 240
- Uni-LED-Drehdimmer → 236 - 237, 266 - 267
- USB 3.0 Typ A → 361
- USB 3.0 Typ A 2fach → 362
- USB 3.0 Typ A u. Miniklinke → 362
- USB-Datenschnittstelle → 402, 451
- USB-Spannungsversorgung 2fach → 68, 141 - 142
- WBT-0708 Cu nextgen → 362
- Wechselschalter/-taster → 215
- Wipp-Jalousieschalter → 216, 289
- Wipp-Jalousietaster → 216, 289
- Wipp-Kontrollschalter → 209
- Wipp-Kontrollschalter m. LED → 209 - 210
- Wippschalter → 207 - 209
- Wipptaster → 213 - 215
- Wipptaster 4fach → 215
- XLR-Buchse, D-Serie → 363
- Zeitschalter → 218
- Zugschalter → 217
- Zugtaster → 217
- Einsatz Zugschalter**
- Universal-Aus-Wechselschalter → 216
- Einschaltstrombegrenzer** → 224
- Einschub**
- Datenhaube → 369 - 371
- Einzelraumregelung**
- Raumtemperaturregler
- Endkappe**
- Zugentlastung → 199
- eNet** → 512
- Bedienaufsatz → 49, 54, 71, 136, 144, 147, 150, 258 - 259, 523
- Einbauadapter → 447, 509, 530
- Funk Diagnosegerät → 530
- Funk Dimmaktor 1fach → 528
- Funk Dimmaktor 1fach Mini → 526
- Funk Dimmaktor 4fach → 529
- Funk Empfangsmodul REG → 518
- Funk Handsender 1fach → 519
- Funk Handsender 2fach → 519
- Funk Handsender 4fach → 519
- Funk Jalousieaktor 1fach → 527, 529
- Funk Schalt- bzw. Tastaktor 1fach → 525, 527
- Funk Schalt- bzw. Tastaktor 2fach → 525
- Funk Schalt- bzw. Tastaktor 8fach → 528
- Funk Sonnensensor → 524
- Funk Steuereinheit 1fach → 267, 269, 526 - 527
- Funk Universalsender 2fach → 521
- Funk Wandsender 1fach → 520
- Funk Wandsender 3fach → 520
- Funk Zusatzantenne → 531
- Gira G1 → 336, 415, 431, 499, 521
- Montageplattenset f. Wandsender → 403, 531, 535
- Server REG → 518
- Spannungsversorgung DC 12 V / 2 A REG → 519
- tado° Heizungssteuerung → 530
- WLAN-Zusatzantenne → 531
- EnOcean**
- Funk Wandsender 1fach → 533
- Funk Wandsender 2fach → 533
- Erdungsstift**
- Steckdose m. Berührungsschutz → 65
- Ersatzscheibe**
- Abdeckung m. Beschriftungsfeld u. Glasscheibe → 180
- Ersatzsicherung**
- Feinsicherung → 224
- Erweiterungsmodul**
- Einbaulautsprecher → 325
- Esprit**
- Abdeckrahmen → 120, 122 - 125
- Aufputz-Gehäuse 1fach, flache Bauweise → 105
- Etagenstation** → Wohnungsstation
- Event**
- Abdeckrahmen → 114 - 115
- Aufputz-Gehäuse 1fach, flache Bauweise → 105
- Event Klar**
- Abdeckrahmen → 116 - 118
- Event Opak**
- Abdeckrahmen → 118 - 119

---

**F**

---

- FacilityServer** → 430
- Fan Coil Aktor**
- KNX → 468
- Farbkamera**
- Türstation → 165, 322
- Fassadenmodul**
- System 106 Module, flächenbündiger Einbau → 318
- Fernbedienung**
- Passiv-Infrarot → 284
- Sensotec → 284
- Fernfühler**
- Busankoppler 3 (KNX) → 396
- Raumtemperaturregler m. Sensor → 304
- Zubehör KNX → 307, 402, 509
- Fingerprint-Leseinheit**
- Keyless In (Türkommunikation) → 75, 354
- Fingerprintmodul**
- Keyless In (System 106) → 315, 355
- FI-Schutzsteckdose**
- 30 mA m. Berührungsschutz → 162, 174
- FI-Schutzsteckdose m. Klappdeckel**
- Wassergeschützt IP44 Aufputz → 174
- Flächenschalter** → 130
- Abdeckrahmen → 132
- Funk**
- eNet → 512
- EnOcean → 533
- KNX RF → 533
- Tragring aus Kunststoff → 535
- Funksender**
- Bluetooth® Wandsender 1fach → 534
- Bluetooth® Wandsender 2fach → 534
- eNet Handsender 1fach → 519
- eNet Handsender 2fach → 519
- eNet Handsender 4fach → 519
- eNet Universalsender 2fach Mini → 521
- eNet Wandsender 1fach → 520
- eNet Wandsender 3fach → 520
- EnOcean Wandsender 1fach → 533
- EnOcean Wandsender 2fach → 533
- Funksysteme**
- eNet → 512
- EnOcean → 532
- KNX RF → 532
- Notrufset Funk → 532
- Fußbodenleergehäuse**
- Klappdeckel → 63

---

**G**

---

**Gateway**

- DALI (KNX) → 264, 268, 465
- TKS-Kamera → 346
- Türkommunikation (TKS-IP) → 340

**Gehäuse**

- flächenbündig f. System 106 → 318
- mit Beschriftungsfeld → 174

**Gerade stehende Wippe**

- Kontrollfenster → 43

**Gerätedose**

- E2 flache Montage → 101

**Gira E1**

- Abdeckrahmen → 94

**Gira E2**

- Abdeckrahmen → 99
- Abdeckrahmen durchgängig beschreibbar → 103
- Abdeckrahmen f. flachen Einbau → 100
- Abdeckrahmen m. Beschriftungsfeld → 102

**Gira Energiesäule** → 326**Gira F1**

- KNX → 351, 419
- Türkommunikation → 351, 419

**Gira G1** → 414

- Alarm Connect → 336, 415, 431, 499, 521
- Anschluss 230 V → 337, 416, 432, 499, 522
- Anschluss 24 V → 337, 416, 432, 500, 522
- Anschluss PoE → 337, 416, 432, 499, 522
- eNet Client → 336, 415, 431, 499, 521
- HomeServer-Client → 336, 415, 431, 499, 521
- Raumbediengerät → 336, 415, 431, 499, 521
- Temperaturfühlermodul → 417, 500
- Türkommunikation → 336, 415, 431, 499, 521
- X1-Client → 336, 415, 431, 499, 521

**Gira L1**

- GPA → 422
- Logikmodul → 450

**Gira One** → 488

- Heizungsaktor 6fach → 507
- Server → 488
- Taster, Wippe 1fach → 489
- Taster, Wippe 1fach mit Pfeilsymbolen → 490
- Taster, Wippe 2fach → 490
- Taster, Wippe 2fach mit Pfeilsymbolen → 490
- Taster, Wippe 2fach unbedruckt / Pfeilsymbole → 490

**Gira Projekt Assistent (GPA)** → 427

- Gira G1 230 V → 416, 432, 499, 522
- Gira G1 24 V → 416, 432, 500, 522
- Gira G1 PoE → 416, 432, 499, 522
- Gira L1 → 422
- Gira S1 → 425, 450
- Gira X1 → 421, 450

**Gira S1** → 425, 450

- Alarmzentrale Connect → 425
- GPA → 425, 450

**Gira X1** → 421

- GPA → 421, 450

**Glühlampendimmer** → 268**Gong**

- Aufputz → 335
- GPA** → 426
- Alarm Connect → 427
- G1 → 427
- L1 → 427
- S1 → 427
- X1 → 427

---

**H**

---

**Handsender**

- Funk 1fach (eNet) → 519
- Funk 2fach (eNet) → 519
- Funk 4fach (eNet) → 519
- KNX RF 2fach → 412

- KNX RF 4fach → 412
- HDMI**
- Einsatz → 360
- Einsatz 2fach → 360
- Einsatz u. Cinch Audio → 361
- Einsatz u. USB 3.0 Typ A → 361
- Einsatz u. USB 3.0 Typ A u. Miniklinke → 361

**Heizung, Lüftung, Klima** → 150, 300

#### Heizungsaktor

- 6fach (Gira One) → 507
- 6fach (KNX) → 305, 466
- Basic, 6fach (KNX) → 467

#### Heizungssteuerung

- tado° → 530

#### Helligkeitsregler

- Mini (KNX) → 440

#### Helligkeitssensor

- System 3000 → 259, 277, 296, 307

#### Herdanschlussdose

- Unterputz → 63, 89

#### HLK → 300

#### HNA-Steckdose → 66

#### HomeServer

- Gira G1 → 336, 415, 431, 499, 521

#### HomeServer 4 → 429

- Wandhalter → 432

#### Hotel-Card-Schalter → 45, 134

#### Hotelstatusanzeige

- Wippschalter → 45

## I

#### Impulseinsatz

- System 3000 → 235
- System 3000 f. Treppenlichtautomat → 235

#### Info-Modul

- Türstation → 165, 321

#### Innenstation → Wohnungsstation

#### Installationsprofil

- Befestigungsset → 326
- Türkommunikation → 326

#### Interfacegerät

- Gira G1 230 V → 337, 416, 432, 499, 522
- Gira G1 24 V → 337, 416, 432, 500, 522
- Gira G1 PoE → 337, 416, 432, 499, 522

#### IP44 wassergeschützt Aufputz

- Dichtungssets E2 → 95, 106
- Dichtungssets Flächenschalter → 155
- Dichtungssets Standard 55 → 90
- FI-Schutzsteckdose m. Klappdeckel → 174
- Jalousiesteuerung → 177
- Orientierungsbeleuchtung → 178
- Schalter und Taster → 172
- Steckdose → 174
- Taster-Busankoppler → 179
- Taster-Busankoppler 1fach → 179
- Taster-Busankoppler 1fach, 1-Punktbed. → 179
- Taster-Busankoppler 2fach, 1-Punktbed. → 179
- Taster-Busankoppler 2fach, 2-Punktbed. → 179
- Zeitschalter → 178
- Zubehör → 180

#### IP44 wassergeschützt Unterputz

→ TX\_44

#### IP66 wassergeschützt Aufputz

- Schalter und Taster → 184
- SCHUKO-Steckdose m. Klappdeckel u. Beschriftungsfeld → 186
- Steckdose → 186

#### IP-Router

- KNX → 449

#### IP-Schnittstelle → 450

#### IR-Fernbedienung

- PIR 1 → 284
- Präsenzmelder Komfort (KNX) → 284, 441

#### IR-Fernbedienung PIR 3

- Sensotec u. Sensotec LED → 284

#### ISDN

- Abdeckung UAE/IAE → 152
- UAE/IAE-Abdeckung → 76

- UAE/IAE-Anschlussdose Cat.3 1fach, 1 x 8-polig → 367
- UAE/IAE-Anschlussdose Cat.3 2fach, 2 x 8-polig → 367
- UAE/IAE-Anschlussdose Cat.3 2fach, 2 x 8-polig 8/8 → 368

#### ISE SMART CONNECT

- AXIS Kamera → 483
- Panasonic → 484
- Philips Hue → 482
- Vaillant → 483

## J

#### Jalousieaktor

- 2fach (KNX) → 294, 457
- 4fach (KNX) → 294, 457
- 8fach (KNX) → 294, 458
- Funk 1fach (eNet) → 529
- Funk 1fach Mini (eNet) → 527

#### Jalousieschalter/-taster

- Abdeckung m. Knebel → 165
- Pfeilsymbole → 192

#### Jalousie-Steuertaster

- Aufsatz m. Memoryfunktion (System 3000) → 47, 52, 69, 135, 143, 146, 248, 276, 292

- Aufsatz m. Pfeilsymbolen → 275, 292

- Aufsatz Standard → 275, 291

#### Jalousiesteuerung → 71, 145, 286

- Aufsatz Jalousie- u. Schaltuhr (System 3000) → 48, 53, 70, 136, 144, 146, 250 - 251, 277, 293
- Aufsatz m. Uhr u. Display (System 3000) → 48, 53, 69, 135, 144, 146, 249, 276, 292
- Einsatz m. Nebstelleneingang (System 3000) → 245, 290
- Einsatz o. Nebstelleneingang (System 3000) → 245, 291
- Trennrelais 2fach → 299
- TX\_44 → 164
- Wassergeschützt IP44 Aufputz → 177
- Windsensor Standard → 260, 296, 477, 508
- Jalousietaster/-schalter**
- Beschriftungsfeld → 177

## K

#### Kalotte → Kontrollfenster

#### Kanaleinführung

- Aufputz-Gehäuse → 89, 104

#### Keyless In → 151

- Codetastatur → 75, 151, 166, 353
- Codetastaturmodul (System 106) → 316, 355
- Fingerprint-Leseinheit → 75, 354
- Fingerprintmodul (System 106) → 315, 355
- Türkommunikation → 352

#### Klappdeckel

- Dichtungsset → 95, 106
- SCHUKO-Steckdose → 58 - 60, 63, 87 - 88, 91, 139 - 140, 162 - 163
- SCHUKO-Steckdose m. Beschriftungsfeld → 162
- SCHUKO-Steckdose verschließbar m. Klappdeckel u. Beschriftungsfeld → 163

#### Klemmleiste 6fach

- Raumtemperaturregler u. Stellantrieb → 306

#### Klima → Heizung, Lüftung, Klima

#### Knebel

- Abd. f. 3-Stufenschalter → 46, 134
- Abd. f. Zeitschalter → 69, 164
- Abd. f. Zeit- u. Jalousieschalter → 165
- Jalousieschalter/-taster → 71 - 72, 145
- Zeit- u. Jalousieschalter → 143

#### KNX

- Aktoren → 444
- Analogaktor → 468
- Anschluss- und Abzweigklemme → 477, 509
- Automatikschalter bis 1,10 m → 438

- Automatikschalter Standard bis 1,10 m → 143, 164, 280, 438 - 440

- Bediengeräte → 374

- Binäreingang 6fach → 472

- Binäreingang 8fach → 473

- Busankoppler 3 → 396

- DALI Gateway Plus → 264, 268, 465

- Dimmaktor 1fach → 459

- Dimmaktor 2fach → 459

- Dimmaktor 4fach → 460 - 461, 506

- FacilityServer → 430

- Fan Coil Aktor → 468

- Gira F1 → 351, 419

- Gira G1 → 414

- Gira L1 → 420, 426

- Gira S1 → 424

- Gira X1 → 420, 426

- GPA → 420, 426

- Heizungsaktor 6fach → 305, 466

- Heizungsaktor 6fach, Basic → 467

- Helligkeitsregler Mini → 440

- HomeServer 4 → 429

- IP-Router → 449

- IP-Schnittstelle → 450

- Jalousieaktor 2fach → 294, 457

- Jalousieaktor 4fach → 294, 457

- Jalousieaktor 8fach → 294, 458

- KNX RF → 397, 406
- Modul f. Rauchwarnmelder Dual → 472, 549

- Objektregler m. Tasterschnittstelle 4fach u. Busankoppler → 151, 401

- Präsenzmelder → 437

- Präsenzmelder Komfort → 282

- Präsenzmelder Mini → 435

- Präsenzmelder Mini Komfort → 282

- Präsenzmelder Mini Standard → 282

- Präsenzmelder Standard → 282

- Präsenz- und Bewegungserkennung → 434

- Rollladenaktor 4fach → 296, 458

- Schaltaktor 2fach → 451

- Schaltaktor 4fach → 452

- Schaltaktor 8fach → 453

- Schalt- / Jalousieaktor → 295, 454 - 456, 504

- Sensoren → 444

- Server → 428

- Spannungsversorgung 320 mA → 448, 488

- Stetigregler m. Tasterschnittstelle 4fach u. Busankoppler → 151, 401

- Steuereinheit 1 - 10 V 4fach → 269, 462

- Systemgeräte → 444

- Taster → 375

- Taster-Busankoppler wassergeschützt Aufputz → 397

- Taster, Wippe 1fach → 148, 375

- Taster, Wippe 1fach mit Pfeilsymbolen → 148, 375

- Taster, Wippe 2fach → 148, 376

- Taster, Wippe 2fach mit Pfeilsymbolen → 148, 376

- Taster, Wippe 2fach unbedruckt / Pfeilsymbole → 149, 376

- Tastsensor 3 Basis 1fach → 147

- Tastsensor 3 Basis 2fach → 147

- Tastsensor 3 Basis 3fach → 147

- Tastsensor 3 Komfort 1fach → 147

- Tastsensor 3 Komfort 2fach → 147

- Tastsensor 3 Komfort 3fach → 147

- Tastsensor 3 Komfort 4fach → 147

- Tastsensor 3 Komfort 4fach (2+2) → 148

- Tastsensor 3 Plus 2fach → 148

- Tastsensor 3 Plus 3fach → 148

- Tastsensor 3 Plus 6fach → 148

- Universal-Tasterschnittstelle 2fach → 398, 400, 474 - 475, 501

- Universal-Tasterschnittstelle 4fach

- 398 - 400, 474, 476, 501

- USB-Datenschnittstelle → 450

- Wippenset → 383 - 384, 388, 390 - 391

#### KNX RF

- Bedienaufsatz 1fach → 149, 257, 408

- Bedienaufsatz 1fach Heizmodus → 149, 257
- Bedienaufsatz 1fach Pfeilsymbole → 149, 257
- Bedienaufsatz 2fach → 149 - 150, 258, 409
- Wandsender 2fach → 411
- Kombination**
- Wippschalter, Steckdose, senkrecht → 192
- Wippschalter, Steckdose, Vollplatte → 63, 88
- Kommunikationstechnik** → 356
- Entertainment → 75, 152, 360
- Montagerahmen → 360
- Montagerahmen m. Klappdeckel → 360
- Netzwerktechnik → 76, 152, 365
- Telekommunikation → 77, 153, 367
- Zubehör → 78, 153, 167, 368
- Zubehör wassergeschützt IP44 → 179

**Kompensationsmodul**

- LED → 268

**Konfigurationssoftware**

- GPA → 427

**Kontrollfenster**

- Abdeckung f. Zugschalter u. Zugtaster → 44
- Wippe → 43
- Wippe 2fach → 42
- Wippe m. Aufdruck "Heizung" → 44
- Wippe m. Beschriftungsfeld → 43
- Wippe m. Symbol Licht → 43
- Wippe m. Symbol Steckdose → 44

**Kontrollschalter**

- Wippe 2fach m. Kontrollfenster → 42

**Krankenhausinstallation** → 543

- Ackermann clino opt 99 → 542 - 543

**Kreuzschalter**

- Einsatz Wippschalter → 209
- Tastschalter m. gerade stehender Wippe → 39
- Tastschalter m. Wippe → 211
- Wippschalter (IP44) → 172
- Wippschalter (IP66) → 184
- Kurzhubtaster**
- Wippe inkl. → 46

**L****L1** → 420**Lautsprecher**

- Unterputz-Radio → 80, 154

**Lautsprecheranschluss**

- Einsatz 1fach → 362
- Einsatz 2fach → 363
- Einsatz 4fach → 363

**Lautsprechersteckdose** → 75**Leckagesensor** → 476, 509**LED**

- Einsatz Wipp-Kontrollschalter → 210
- Kompensationsmodul → 268

**LED-Dimmer**

- Dreh-Ausschalter → 268
- Uni-LED-Dimmeinsatz → 236 - 240, 266 - 267
- Uni-LED-Dimmer Mini (System 3000) → 241
- Uni-LED-Dimmer REG (System 3000) → 242

**LED-Leuchte**

- Aufputz-Gehäuse (Standard 55, E2) → 89, 104

**LED-Orientierungsleuchte**

- Lichtfarbe einstellbar → 73, 222
- Lichtfarbe Weiß → 72, 222
- SCHUKO-Steckdose → 61, 72 - 73

**LED-Signalleuchte**

- rot/grün → 73, 222

**Leistungszusatz**

- Universal-LED (System 3000) → 242

**Leitungsauslass** → Schnurableitung**Leitungseinführung**

- 1fach, 2fach → 180
- Adapter → 180
- Aufputz-Gehäuse (Standard 55, E2) → 89

- Aufputz (Standard 55, E2) → 104
- Verschraubung M20 → 180

**LexCom**

- Abd. Modular Jack 2fach → 366

**Licht, Lichtsteuerung**

- Automatisch Licht → 270

**Lichtsignal**

- Abdeckhaube m. Bajonettverschluss → 221
- Abdeckung m. Bajonettverschluss → 74
- Bajonettverschluss → 178
- Einsatz → 221

**Linienkoppler**

- IP-Router für KNX → 449

**Logikmodul**

- Gira L1 → 422, 450

**Lüftung** → Heizung, Lüftung, Klima**M****Medienkoppler**

- KNX RF → 412

**Metallabdeckung** → 178**Miniklinke**

- Einsatz u. HDMI u. USB 3.0 Typ A → 361
- Einsatz u. USB 3.0 Typ A → 362

**Modular Jack**

- 10 Gbit → 365
- 10 Gbit 4fach → 366
- 10 Gbit u. SAT-F → 364, 366
- Abdeckung m. 30°-Schrägäuslass u. Beschriftungsfeld → 77
- AMP-Buchse → 368
- Buchse → 368
- REG-Gehäuse → 368
- Tragring → 366

**Montageadapter**

- Gira E2 flacher Einbau → 102

**Montagekit**

- Unterputz-Montage → 442

**Montageplatte**

- Set f. Wandsender (eNet) → 403, 531, 535
- Türstation → 329, 349
- Wohnstation AP → 349
- Montagerahmen** → 78, 153
- Klappdeckel → 78, 153, 360
- Kommunikationstechnik → 360

**N****Namensschild**

- Türschild → 82

**Nebenstelle f. Universaldimmer**

- Einsatz → 244
- Einsatz 2-Draht (System 3000) → 243
- Einsatz 3-Draht (System 3000) → 244

**Netzgleichrichter** → Spannungsversorgung**Netzteil** → Spannungsversorgung**Netzwerk-Anschlussdose**

- Abd. Modular Jack 2fach LexCom → 366
- Cat.6<sub>A</sub> 1fach → 367
- Cat.6<sub>A</sub> 2fach → 367
- Einsatz BNC 2fach → 366
- Einsatz Modular Jack RJ45 Cat.6a 10 Gbit → 365
- Einsatz Modular Jack RJ45 Cat.6a 10 Gbit 4fach → 366
- Einsatz Modular Jack RJ45 Cat.6a 10 Gbit u. SAT-F → 366
- Tragring Modular Jack 2fach → 366
- Netzwerkdose** → Netzwerk-Anschlussdose
- Niedervoltdimmer** → NV-Dimmer
- Notrufset** → 539 - 540
- Abstelltaster → 541
- Akku f. USV → 541
- Dienstzimmereinheit → 540
- Rufmodul → 540
- USV f. Rufmodul → 541
- Zugtaster → 541

**O****Objektregler**

- Tasterschnittstelle 4fach u. Busankoppler (KNX) → 151, 401

**Orientierungsbeleuchtung** → 72

- Wassergeschützt IP44 Aufputz → 178

**P****Philips Hue**

- ISE SMART CONNECT → 482

**Piltzaster**

- Abdeckung mit Tragring → 50, 81

**Potentiometer**

- Abd. f. Dimmer m. Knopf → 51
- DALI → 265
- DALI m. integr. Netzteil → 265
- DALI Tunable White → 266
- DALI Tunable White m. intergr. Netzteil → 266
- Einsatz f. Steuereingang 1 - 10 V (Schalter) → 269

**Potenzialausgleich-Dose**

- 2fach → 81, 543
- Winkelbuchsenstecker (DIN 42801) → 81
- Winkelbuchsenstecker DIN 42801 → 225, 543

**Präsenzmelder**

- Aufputz-Gehäuse → 284, 441
- IR-Fernbedienung → 284, 441
- KNX Komfort → 282, 437
- KNX Standard → 282, 437
- Komfort Mini (KNX) → 282
- Standard Mini (KNX) → 282

**Präsenz- und Bewegungsmelder**

- Aufsatz 360° (System 3000) → 256, 279

**Profil 55** → 196, 198 - 199

- 5fach → 105
- 5fach, 600 mm → 105
- Befestigungswinkel / Standfuß → 199
- Senkrechte u. waagerechte Montage → 198

**Profilhalbzylinder**

- Schlüsselschalter → 225

**Pultgehäuse**

- Profil 55 als Tischgehäuse → 199

**R****Radio** → Unterputz Radio

- Unterputz-Radio IP → 80, 154

**Rasiersteckdose**

- British Standard (DIN EN 61558 2-5) → 67
- Einbaudose → 67, 83

**Rauchmelder** → Rauchwarnmelder**Rauchwarnmelder** → 546

- Basic Q → 548
- Dual Q → 508, 548
- Funk Modul → 549
- KNX Modul → 472, 549
- Relaismodul → 508, 548

**Raumbediengerät**

- Gira G1 → 336, 415, 431, 499, 521

**Raumtemperaturregler** → 301 - 302, 304

- 24 V, Öffner → 303
- Abdeckung → 151, 304
- Abdeckung mit Kontrolllicht → 150, 304
- Bluetooth® (System 3000) → 150, 252, 302
- Display (System 3000) → 150, 251, 302
- Einsatz, mit Öffner → 302
- Einsatz mit Öffner bzw. Schließer → 303
- Klemmleiste 6fach → 306
- Kühlfunktion → 246, 301
- Sensor → 304
- Stellantrieb → 306
- Stellantrieb Ventiladapter → 307
- System 3000 → 246, 301

**REG**

- Uni-LED-Dimmer (System 3000) → 242

**REG-Gehäuse**

- Buchse Modular Jack → 368

**Relaiseinsatz**

- System 3000 → 231, 233, 301



**Relaisensatz potentialfrei**

- System 3000 → 232, 301

**Repeater**

- KNX RF → 412
- Türkommunikation → 343

**Rollladenaktor**

- 4fach (KNX) → 296, 458

**Rufsysteme**

- Ackermann clino opt 99 → 543
- Notrufset → 539
- Notrufset, Notrufset Funk → 538

**Ruftastenabdeckung**

- Ruftaster 1- bis 3fach (System 106) → 317
- Ruftaster 3fach → 330, 349

**Ruftaster**

- Ruftastenabdeckung f. Ruftaster 3fach → 330, 349
- Ruftastenmodul 1- bis 4fach (System 106) → 313
- Ruftastenmodul 4fach m. Inbetriebnahme-Taste (System 106) → 313
- Türstation → 165
- Türstation 3fach (TX\_44) → 321
- Türstation (TX\_44) → 321

**S**

- S1** → 424 - 425, 450

**SAT-F-Buchse**

- Einsatz → 363
- Einsatz 2fach → 364

**Schaltaktor**

- 2fach (KNX) → 451
- 4fach (KNX) → 452
- 8fach (KNX) → 453
- Türkommunikation → 345
- Unterputz Türkommunikation → 345

**Schalt- bzw. Tastaktor**

- Funk 1fach Mini (eNet) → 525
- Funk 1fach REG (eNet) → 527
- Funk 2fach Mini (eNet) → 525
- Funk 8fach REG (eNet) → 528

**Schalteinsatz**

- System 3000 → 234, 302

**Schalter**

- Ausschalter 2-polig → 212
- Einsatz 3-Stufenschalter → 218
- Einsatz Jalousietaster bzw. -schalter → 217
- Einsatz Schlüsselschalter → 218
- Einsatz Wipp-Kontroll → 209 - 210
- Einsatz Wippschalter → 207 - 209
- Einsatz Wippschalter und -taster → 215
- Einsatz Wipptaster → 213 - 214
- Einsatz Wipptaster 2fach, Schließer 1-polig → 215
- Einsatz Wipptaster 4fach, Schließer 1-polig → 215
- Einsatz Zeitschalter → 218
- Einsatz Zugschalter → 217
- Einsatz Zugtaster → 217
- Funk Bedieneinsatz (eNet) → 49, 54, 71, 136, 144, 147, 150, 258 - 259, 523
- Kombination m. SCHUKO-Steckdose → 88, 176
- Kreuzschalter → 39, 211
- Serienschalter → 42, 211
- Universal-Aus-Wechsel → 39, 211
- Universal-Aus-Wechsel (IP44) → 176
- Universal-Aus-Wechselschalter → 212
- Verlängerungskralle → 83
- Wechselschalter 2fach → 42, 212
- Wippe 2fach inkl. → 45

**Schalt- / Jalousieaktor**

- 16fach / 8fach → 295, 454, 456, 504
- 24fach / 12fach → 295, 455 - 456, 504
- 6fach / 3fach → 295, 454, 456, 504

**Schließer**

- Einsatz Wipptaster 1-polig → 213
- Einsatz Zugtaster → 217
- Raumtemperaturregler m. Sensor → 304
- Taster 3fach, 1-polig (BS EN 60669) → 45

**Schließer 1-polig**

- mit N-Klemme → 213
- mit sep. Meldekontakt → 214

**Schlüsselschalter**

- Abdeckung → 72, 165
- DIN-Profilhalbzylinder → 178
- Einsatz → 218, 290
- Profilhalbzylinder → 225
- wassergeschützt → 178

**Schlüsseltaster**

- DIN-Profilhalbzylinder → 177
- Einsatz → 218, 289
- wassergeschützt → 177

**Schnurablenkung**

- Abdeckung → 79, 153
- Einsatz → 225

- Schrauben mit Innensechsrund** → 169, 225

- SCHUKO** → Steckdose

**SCHUKO-Steckdose**

- USB-Spannungsversorgung 2fach → 62, 67, 141

**SCHUKO-Stecker**

- Bajonettverschluss → 186

**Schutzabdeckung**

- Busankoppler → 403

**Schutzschaltungen** → 81**Sensor**

- Wetterstation → 296
- Wetterzentrale → 298, 470

**Sensotec**

- Automatikschalter → 281
- Automatikschalter (LED) → 281
- IR-Fernbedienung PIR 3 → 284

**Serien-Kontrollschalter**

- Wippe 2fach → 42

**Serienschalter**

- Einsatz Wippschalter → 209
- Kombination m. SCHUKO-Steckdose → 88
- Tastschalter m. Wippe → 212
- Tastschalter m. Wippe 2fach → 211
- Wippe inkl. → 212
- Wipp-Kontrollschalter m. LED → 210

**Server** → 488

- Gira FacilityServer → 430
- Gira HomeServer 4 → 429
- Gira One → 488
- Gira X1 → 421

**Sicherung**

- Feinsicherung → 224

**SMART CONNECT (ISE)**

- Philips Hue → 482

**Spannungsversorgung**

- 320 mA (KNX) → 448, 488
- AC 24 V, 1 A → 477
- Notrufset unterbrechungsfrei → 541
- Türkommunikation → 344, 489
- Türkommunikation, eNet → 519
- USB → 67, 142

**Sperrelement** → Motorisches**Sperrelement****Sprechanlage** → Türkommunikation**Standard 55** → 84

- Abdeckrahmen → 86
- Abdeckrahmen m. Beschriftungsfeld → 86 - 87

**Steckdose** → 54, 137

- Amerikanisch, 2-polig → 66
- British Standard (BS 1363) → 66
- British Standard geschaltet (BS 1363) → 66
- Dichtungssset f. Steckdose m. Klappdeckel → 90
- Erdungsstift u. Berührungsschutz → 65
- IP66 SCHUKO m. Klappdeckel u. Beschriftungsfeld → 186
- Kombination m. Wippschalter, senkrecht → 192
- Kombination m. Wippschalter, Vollplatte → 63, 88
- SCHUKO → 55, 137, 161, 192
- SCHUKO 2fach, vorverdrahtet → 64, 88
- SCHUKO 30° gedreht m. Berührungsschutz → 61, 140
- SCHUKO-Doppelsteckdose → 62, 87
- SCHUKO-Doppelsteckdose m. Berührungsschutz → 62

- SCHUKO-Doppelsteckdose m. Vollplatte → 64, 88
- SCHUKO m. Aufdruck "EDV" → 57, 140
- SCHUKO m. Berührungsschutz → 56 - 57, 138, 161

- SCHUKO m. Berührungsschutz o. Befestigungskralle → 56, 138
- SCHUKO m. Berührungsschutz u. Beschriftungsfeld → 58, 162
- SCHUKO m. Beschriftungsfeld → 57, 139
- SCHUKO m. Beschriftungsfeld u. farbiger Abdeckung → 57
- SCHUKO m. farbiger Abdeckung → 55, 137
- SCHUKO m. Klappdeckel → 58 - 60, 139 - 140, 162
- SCHUKO m. Klappdeckel in Kombination m. Wippschalter → 176
- SCHUKO m. Klappdeckel u. Beschriftungssset IP44 → 63, 87 - 88, 91, 163
- SCHUKO m. Klappdeckel u. farbiger Abdeckung → 59
- SCHUKO m. Kontrolllicht grün u. Beschriftungsfeld → 60
- SCHUKO m. Kontrolllicht u. Beschriftungsfeld → 60
- SCHUKO m. LED-Orientierungsleuchte → 61, 72 - 73
- SCHUKO o. Befestigungskralle → 56, 138
- SCHUKO Set 2 St. verschließbar m. Beschriftungsfeld → 175
- SCHUKO verschließbar m. Beschriftungsfeld → 175
- SCHUKO verschließbar, m. Klappdeckel u. Beschriftungsfeld → 163
- SCHUKO Vollplatte → 54, 87
- TX\_44 → 161
- Wassergeschützt IP44 Aufputz → 174
- Wassergeschützt IP66 Aufputz → 186

- Steckosen**
- Verlängerungskralle → 83, 225

- Stellantrieb**
- 230 V thermisch → 306
- 24 V thermisch → 306
- Ventiladapter → 307

- Stellantrieb thermisch**
- Klemmleiste 6fach → 306

- Stetigregler**
- Tasterschnittstelle 4fach u. Busankoppler (KNX) → 151, 401

- Steuereinheit**
- DALI Power (System 3000) → 243, 267
- Funk 1fach, DALI (eNet) → 267, 527
- Funk 1fach (eNet) → 269, 526
- KNX 1-10 V 4fach → 269, 462

- Studio**
- Abdeckrahmen → 128
- Adapter zur Leitungseinführung für Kanal 15 x 15 mm → 128
- Adapter zur Leitungseinführung für Kanal 20 x 30 mm → 128
- Adapter zur Leitungseinführung für Rohr Ø 20 mm → 129
- Aufputz-Gehäuse → 126, 128
- Designrahmen Glas → 126
- Verbindungsstück für Aufputz-Gehäuse → 129

- Symbol**
- Klingel auf Wippe → 41
- Klingel auf Wippe m. Beschriftungsfeld → 160
- Klingel auf Wippe u. gr. Beschriftungsfeld → 42
- Licht auf Wippe → 43
- Licht, Klingel oder Tür auf Wippe → 40
- Licht, Klingel o. Tür auf Wippe erstastbar → 41
- Licht o. Klingel o. Tür auf Wippe → 160
- Pfeil auf Wippe → 42, 71, 134, 145, 160, 164
- Pfeile auf Wippe → 42, 71, 134, 145
- Steckdose auf Wippe → 44

**System 106**

- Anzeigemodul (DIN 18040) → 313
- Aufputz-Gehäuse 1- bis 5fach → 317
- Blindmodul → 315
- Einbaudose Frontplatte 1- bis 5fach → 319
- Fassadenmodul → 318
- Gehäuse u. Einbaudose flächenbündig → 318
- Info-Modul → 314
- Kameramodul → 314
- Keyless In Codetastaturmodul → 316, 355
- Keyless In Fingerprintmodul → 315, 355
- Module Edelstahl V4A → 311
- Ruftaste beschreibbar → 316
- Ruftaste m. Beschriftungsfeld → 316
- Ruftastenabdeckung → 317
- Ruftastenabdeckung f. Ruftastenmodul → 317
- Ruftasten Edelstahl V4A → 316
- Ruftastenmodul 1-4fach → 313
- Ruftastenmodul 4fach m. Inbetriebnahme-Taste → 313
- Sprachmodul → 312
- Türstationsmodul → 311
- Türstationsmodul m. Inbetriebnahme-Taste → 312
- Unterputz-Gehäuse Fassade 1- bis 5fach → 318
- Verkaufspaket → 327 - 328

**System 3000**

- Bedienaufsatz → 47, 51, 135, 145, 247
- Bedienaufsatz 2fach → 47, 52, 135, 248, 275
- Bedienaufsatz BT → 48, 53, 70, 136, 144, 146, 249 - 250, 276, 293
- Bedienaufsatz m. Pfeilsymbolen → 47, 52, 135, 145, 247
- Bewegungsmelderaufsatz Komfort bis 1,10 m → 254, 278
- Bewegungsmelderaufsatz Komfort bis 2,20 m → 255, 279
- Bewegungsmelderaufsatz Standard bis 1,10 m → 142, 163 - 164, 253, 277 - 278
- Bewegungsmelderaufsatz Standard bis 2,20 m → 143, 164, 255, 279
- DALI Power-Steuereinheit → 243, 267
- Drehzahlstellereinsatz → 246
- Elektr. Schalteinsatz → 234, 302
- Helligkeits- u. Temperatursensor → 259, 277, 285, 296, 307
- Impulseinsatz → 235
- Jalousie-Steuertaster m. Memoryfunktion → 47, 52, 69, 135, 143, 146, 248, 276, 292
- Jalousie-Steuertaster m. Pfeilsymbolen → 275, 292
- Jalousie-Steuertaster Standard → 275, 291
- Jalousie- und Schaltuhr m. Display → 48, 53, 69, 135, 144, 146, 249, 276, 292
- Jalousie- u. Schaltuhr Aufsatz → 48, 53, 70, 136, 144, 146, 250 - 251, 277, 293
- Nebenstelleneinsatz 2-Draht → 243
- Nebenstelleneinsatz 3-Draht → 244
- Präsenz- und Bewegungsmelder 360°-Aufsatz → 256, 279
- Raumtemperaturregler → 246, 301
- Raumtemperaturregler Bluetooth® → 150, 252, 302
- Raumtemperaturregler Display → 150, 251, 302
- Relaischalteinsatz → 231, 233, 301
- Relaischalteinsatz potentialfrei → 232, 301
- Steuerungseinsatz m. Nebenstellen → 245, 290
- Steuerungseinsatz o. Nebenstellen → 245, 291
- Touchaufsatz → 52, 247, 275, 292
- Treppenlichtautomat (REG) → 235
- Uni-LED-Dimmeinsatz → 238
- Uni-LED-Dimmer Mini → 241
- Uni-LED-Dimmer REG → 242
- Uni-LED-Drehdimmer → 236
- Universal-LED-Leistungszusatz → 242

**Systemkonfiguration**

- GPA → 427

**T****tado°**

- Heizungssteuerung → 530

**TAE-Anschlussdose**

- Abdeckung → 77, 153

**Taster**

- 3fach, Schließer 1-polig (BS EN 60669) → 45
- IP44 → 161
- KNX → 375
- Wippe 1fach (Gira One) → 489
- Wippe 1fach (KNX) → 148, 375
- Wippe 1fach mit Pfeilsymbolen (Gira One) → 490
- Wippe 1fach mit Pfeilsymbolen (KNX) → 148, 375
- Wippe 2fach (Gira One) → 490
- Wippe 2fach (KNX) → 148, 376
- Wippe 2fach mit Pfeilsymbolen (Gira One) → 490
- Wippe 2fach mit Pfeilsymbolen (KNX) → 148, 376
- Wippe 2fach unbedruckt / Pfeilsymbole (Gira One) → 490
- Wippe 2fach unbedruckt / Pfeilsymbole (KNX) → 149, 376
- Wippe senkrecht → 160
- Wippe u. Kontrollfenster → 161

**Taster-Busankoppler**

- 1fach, 1-Punktbed. → 397
- 1fach, 2-Punktbed. → 397
- 1fach wassergeschützt IP44 Aufputz → 179
- 2fach, 1-Punktbed. → 397
- 2fach, 2-Punktbed. → 398
- 2fach wassergeschützt IP44 Aufputz → 179
- Wassergeschützt IP44 Aufputz → 179

**Tasterschnittstelle**

- Objektregler (KNX) → 401

- Stetigregler (KNX) → 401

- Türkommunikation → 348

**Tast-Kontrollschalter**

- Wippe inkl. → 212

**Tastschalter**

- Wippe 2fach inkl. → 211 - 212

- Wippe 2fach senkr. → 42

- Wippe inkl. → 211 - 212

- Wippe senkr. → 39

**Tastsensor**

- KNX RF 1fach → 410

- KNX RF 3fach → 410

**Tastsensor 2**

- 1fach m. Beschriftungsfeld → 49

- 3fach m. Beschriftungsfeld → 50

**Tastsensor 3**

- Basis, 1fach → 147, 385, 393

- Basis, 2fach → 147, 385, 393

- Basis, 3fach → 147, 385, 393

- Komfort, 1fach → 147, 386, 394

- Komfort, 2fach → 147, 386, 394

- Komfort, 3fach → 147, 386, 394

- Komfort, 4fach → 147, 387, 394

- Komfort, 4fach (2+2) → 148

- Komfort, 6fach → 387

- Plus, 1fach → 395

- Plus, 2fach → 148, 388

- Plus, 3fach → 148, 395

- Plus, 5fach → 388

- Plus, 6fach → 148, 395

- Wippenset → 388

**Tastsensor 4**

- 24 V, SELV → 382

- Komfort, 1fach → 381, 496

- Komfort, 2fach → 381, 496

- Komfort, 4fach → 382, 496

- Wippenset → 383

**Tastsensor 4.55**

- Komfort 1fach → 378, 493

- Komfort 2fach → 378, 493

- Komfort 3fach → 379, 494

- Standard 1fach → 377

- Standard 2fach → 377

- Standard 3fach → 377

**TDO-Anschlussdose**

- Abdeckung → 78

**Telefon-Anschlussdose**

- TAE-Anschlussdose → 367

- UAE/IAE-Anschlussdose Cat.3 1fach, 1 x 8-polig → 367

- UAE/IAE-Anschlussdose Cat.3 2fach, 2 x 8-polig → 367

- UAE/IAE-Anschlussdose Cat.3 2fach, 2 x 8-polig 8/8 → 368

**Temperatursensor**

- System 3000 → 259, 277, 296, 307

**Thermischer Stellantrieb**

- 230 V → 306

- 24 V → 306

- Ventiladapter → 307

- Thermostat → 301 - 302, 304

- Thermostatventil → Stellantrieb

- Tischgehäuse → Pultgehäuse

**Touchaufsatz**

- System 3000 → 52, 247, 275, 292

**Touchdimmer****Tragring**

- Datenhaube → 154

- Kunststoff → 403, 535

- Modular Jack 2fach → 366

- Zubehör KNX → 403

**Trennrelais**

- 2fach Aufputz → 299

- 2fach REG → 299

- 2fach Unterputz → 299

**Treppenlichtautomat**

- REG (System 3000) → 235

**Tronic-Trafo**

- Überspannungsschutz-Modul → 224

**Türkommunikation**

- Anzeigemodul nach DIN 18040 (System 106) → 313

- Aufputz-Gehäuse 1- bis 5fach (System 106) → 317

- Blindmodul (System 106) → 315

- Codetastatur → 166

- Codetastatur Keyless In → 353

- Datenschnittstelle → 342

- Einbaudose Frontplatte 1- bis 5fach → 319

- Einbaulautsprecher → 325

- Einfamilienhaus-Paket Audio → 329

- Einfamilienhaus-Paket Video → 329

- Erweiterungsmodul f. Einbaulautsprecher → 325

- Farbkamera f. Türstation → 322

- Fingerprint-Leseinheit Keyless In → 75, 354

- Gira F1 → 351, 419

- Gira G1 → 336 - 337, 415, 431, 499, 521

- Gong AP → 335

- Info-Modul f. Türstation → 321

- Info-Modul (System 106) → 314

- Installationsprofil → 326

- Kameramodul (System 106) → 314

- Keyless In → 352

- Keyless In Codetastatur → 151

- Keyless In (System 106) → 315 - 316, 355

- Module (System 106) Edelstahl V4A → 311

- Montageadapterplatte für Wohnungsstation AP → 349

- Montageplatte f. Türstation → 329, 349

- Profil 55 → 105

- Ruftaste beschreibbar (System 106) → 316

- Ruftaste m. Beschriftungsfeld (System 106) → 316

- Ruftastenabdeckung f. Ruftastenmodul (System 106) → 317

- Ruftastenabdeckung f. Ruftaster → 349

- Ruftastenabdeckung f. Ruftaster 3fach → 330

- Ruftastenabdeckung (System 106) → 317

- Ruftastenmodul 1- bis 4fach (System 106) → 313

- Ruftastenmodul 4fach m. Inbetriebnahme-Taste (System 106) → 313
  - Ruftasten (System 106) Edelstahl V4A → 316
  - Ruftaster 1fach f. Türstation (TX\_44) → 321
  - Ruftaster 3fach f. Türstation (TX\_44) → 321
  - Schaltaktor → 345
  - Set Verbindungskabel Audio/Video → 330
  - Spannungsversorgung DC 12 V / 2 A REG → 344, 519
  - Sprachmodul (System 106) → 312
  - Steuergerät Audio → 341
  - Steuergerät Video → 341
  - Systemgeräte → 338
  - Tasterschnittstelle 2fach → 348
  - TKS-IP-Gateway → 340
  - TKS-Kamera-Gateway → 346
  - TKS-Repeater → 343
  - Türstation 1fach → 165, 320
  - Türstation 3fach → 165, 320
  - Türstation AP 1fach → 166, 323
  - Türstation AP 3fach → 166, 323
  - Türstation AP 6fach → 166, 323
  - Türstationen → 310
  - Türstationsmodul m. Inbetriebnahme-Taste (System 106) → 312
  - Türstationsmodul (System 106) → 311
  - Türstation Video AP 1fach → 166, 324
  - Türstation Video AP 3fach → 166, 324
  - TX\_44 → 165
  - Unterputz-Gehäuse Fassade 1- bis 5fach → 318
  - Unterputz-Schaltaktor → 345
  - Verbindungskabel Set → 348
  - Verkaufspaket System 106 → 327 - 328
  - Videomultiplexer → 348
  - Videoverstärker → 347
  - Videoverteiler → 347
  - Wohnungsstation AP → 151, 335
  - Wohnungsstationen → 332
  - Wohnungsstation Video AP 7 → 333
  - Wohnungsstation Video AP Plus → 151, 334
  - Zusatz-Spannungsversorgung DC 24 V 300 mA → 344, 489
  - Zusatzversorgung DC 24 V 700 mA → 344
  - Zweifamilienhaus-Paket Audio → 329
  - Zweifamilienhaus-Paket Video → 329
- Türstation**
- 1fach → 165
  - 3fach → 165
  - Farbkamera → 165, 322
  - Info-Modul → 165, 321
  - Modul Edelstahl V4A (System 106) → 311
  - Montageplatte → 349
  - Ruftaster 1fach → 165
  - Ruftaster 3fach → 165
- Türstationen** → 310
- TX\_44**
- Abdeckrahmen → 158
  - Automatisch Licht → 163
  - Jalousiesteuerung → 164
  - Keyless In Codetastatur → 166
  - Kommunikationstechnik → 167
  - Schalter und Taster → 159
  - Steckdose → 161
  - Türkommunikation → 165
  - Wippschalter → 190
  - Zeitschalter → 164
  - Zubehör → 167

**U**

- UAE/IAE** → ISDN
- Abdeckung → 152
- Uni-LED-Dimmer**
- Einsatz → 238 - 240
- Mini (System 3000) → 241
- REG (System 3000) → 242
- Uni-LED-Drehdimmer**
- Einsatz → 236 - 237, 266 - 267

**Universal-Aus-Wechselschalter**

- Einsatz Wippschalter → 207
- Einsatz Zugschalter → 216
- Tastschalter m. Wippe → 212
- Wippe inkl. → 211
- Wipp-Kontrollschalter m. LED → 209 - 210

**Universalsender**

- Funk 2fach (eNet) → 521

**Universal-Tasterschnittstelle**

- 2fach (KNX) → 398, 400, 474 - 475, 501
- 4fach (KNX) → 398 - 400, 474, 476, 501

**Unterputz**

- Drehdimmer → 266
- Unterputz-Radio IP** → 80, 154
- Lautsprecher → 80

**USB**

- Anschlussleitung → 402, 477
- Datenschnittstelle Einsatz (KNX) → 402, 451

**USB 3.0 Typ A**

- Einsatz → 361
- Einsatz 2fach → 362
- Einsatz u. HDMI → 361
- Einsatz u. HDMI u. Miniklinke → 361
- Einsatz u. Miniklinke → 362

**USB-Anschlussdose**

- Abdeckung → 77, 153

**USB-Spannungsversorgung**

- Einsatz → 68, 141 - 142
- SCHUKO-Steckdose → 62, 67, 141

**USB-Steckdose** → 67, 141**Ü****Überspannungsschutz-Modul**

- Tronic-Trafo → 224

**V****Vaillant**

- SMART CONNECT (ISE) → 483

**Ventiladapter**

- Thermischer Stellantrieb → 307

**Verbinder** → 180**Verbindungskabel**

- Set → 330

**Verkaufspaket**

- Audio Einfamilienhaus → 329
- Audio Zweifamilienhaus → 329
- System 106 → 327 - 328
- Video Einfamilienhaus → 329
- Video Zweifamilienhaus → 329
- Wohnungsstation Video AP 7 → 327

**Verlängerungskralle** → 83

- Steckosen d. neuen Generation → 83, 225

**Video AP 7** → 333

- Standfuß → 333

**W****Wächter**

- Sensotec → 281
- Wächter 240 (KNX)**
- Bewegungsmelder außen → 284, 441

**Wandsender**

- Bluetooth® → 534
- Bluetooth®, 1fach → 534
- Bluetooth®, 2fach → 534
- eNet m. Beschriftungsfeld → 520
- EnOcean 1fach → 533
- EnOcean 2fach → 533
- Funk Montageplattenset (eNet) → 403, 531, 535
- KNX RF 2fach → 411
- RF Tastsensor 1fach für KNX → 410
- RF Tastsensor 3fach für KNX → 410

**Wassergeschützt Aufputz IP44** → 170**Wassergeschützt Aufputz IP66** → 182**Wassergeschützt Unterputz IP44** → 156**WBT-0708 Cu nextgen**

- Einsatz → 362

**Wechselschalter**

- Einsatz Wippschalter → 209
- Tastschalter 2fach m. Wippe 2fach → 212

- Tastschalter m. Wippe Universal-Aus → 211

- Wippschalter (IP44) → 172
- Wippschalter (IP66) → 184
- Wippschalter u. -taster → 215

**Wechsler 2fach**

- Einsatz Wipptaster → 214

**Wettersensor**

- Sensor → 298, 470
- Wetterzentrale → 297, 469

**Wetterstation**

- Sensor → 296
- Wettersensor → 296 - 297, 469
- Wetterzentrale → 298, 470

**Wetterzentrale**

- Sensor → 298, 470
- Wettersensor → 297, 469
- Wetterstation → 296, 298, 470

**Windsensor**

- Standard → 260, 296, 477, 508

**Winkelbuchsenstecker**

- Potenzialausgleich-Dose → 81, 225

**Wippe**

- 2fach → 42, 133, 160
  - 2fach f. Wippschalter und Wipptaster → 160
  - 2fach f. Wippschalter u. Wipptaster → 42, 133
  - 2fach, Gira One Taster → 490
  - 2fach mit Pfeilsymbolen, Taster für Gira One → 490
  - 2fach mit Pfeilsymbolen, Taster für KNX → 148, 376
  - 2fach m. Kontrollfenster → 42
  - 2fach, Taster für KNX → 148, 376
  - 2fach unbedruckt / Pfeilsymbole, Taster für Gira One → 490
  - 2fach unbedruckt / Pfeilsymbole, Taster für KNX → 149, 376
  - Bedruckung → 41
  - Beschriftungsfeld → 40, 133, 159
  - Beschriftungsfeld groß → 41
  - Beschriftungsfeld u. tastbarem Symbol Licht, Klingel oder Tür → 41
  - gerade stehend → 159
  - gerade stehende → 43
  - IP44 → 159 - 160
  - Klingelsymbol u. Beschriftungsfeld → 41, 160
  - Klingelsymbol u. gr. Beschriftungsfeld → 42
  - Kontrollfenster → 43, 133 - 134, 161
  - Kontrollfenster u. Aufdruck "Heizung" → 44
  - Kontrollfenster u. Beschriftungsfeld → 43
  - Kontrollfenster u. Symbol Licht → 43
  - Kontrollfenster u. Symbol Steckdose → 44
  - mit Symbol Licht → 134
  - Pfeilsymbol → 42, 71, 134, 145, 160, 164
  - Pfeilsymbole → 42, 71, 134, 145
  - Symbol → 133
  - Symbol Licht, Klingel oder Tür → 40
  - Symbol Licht o. Klingel o. Tür → 160
  - Symbol und Beschriftungsfeld → 133
  - Wippschalter u. Wipptaster → 39, 132, 159
- Wippe für Wippschalter**
- Bedruckung → 41
- Wippe gerade stehend**
- IP44 → 159
  - TX\_44 → 159
- Wippenset**
- 1fach → 383 - 384, 390, 497
  - 1fach beschreibbar → 391
  - 1fach m. Beschriftungsfeld → 388
  - 2fach → 383 - 384, 390, 497 - 498
  - 2fach beschreibbar → 391
  - 2fach m. Beschriftungsfeld → 388
  - 2fach Plus → 391
  - 2fach Plus beschreibbar → 392
  - 2fach Plus m. Beschriftungsfeld → 389
  - 3fach → 390
  - 3fach beschreibbar → 392
  - 3fach m. Beschriftungsfeld → 389

- 4fach → 383 - 384, 390, 497 - 498
- 4fach beschreibbar → 392
- 4fach m. Beschriftungsfeld → 389
- 5fach Plus → 391
- 5fach Plus beschreibbar → 393
- 5fach Plus m. Beschriftungsfeld → 390
- 6fach → 391
- 6fach beschreibbar → 392
- 6fach m. Beschriftungsfeld → 389
- Tastsensor 3 → 388
- Tastsensor 4 → 383 - 384
- Wipp-Kontrollschalter** → 191
- Beschriftungsfeld u. Beleuchtungselement → 173
- British Standard → 46
- IP44 → 173
- IP66 → 185
- Wippschalter** → 190
- 3fach → 45
- British Standard → 46
- Hotelstatusanzeige → 45
- IP44 → 172, 190
- IP66 → 184
- Kombination m. SCHUKO-Steckdose m. Klappdeckel → 176
- Kombination m. Steckdose, senkrecht → 192
- Kombination m. Steckdose, Vollplatte → 63, 88
- Wippe m. Kontrollfenster → 161
- Wippschalter u. Wipptaster**
- Dichtungsset → 90, 95, 106
- Wipptaster** → 191
- Beschriftungsfeld → 173
- IP44 → 161, 173
- IP66 → 185
- Wippe m. Kontrollfenster → 161
- Wipptaster 2fach**
- Schalter → 215
- WLAN**
- eNet Server → 518
- Gira G1 230 V → 337, 416, 432, 499, 522
- Gira G1 24 V → 337, 416, 432, 500, 522
- IP-Router für KNX → 449
- Zusatzantenne (eNet) → 531
- Wohnungsstation**
- Aufputz → 151, 335
- Aufputz Video Plus → 151, 334
- Montageadapterplatte → 349
- Video AP 7 → 333
- Video AP 7 Standfuß → 333
- Wohnungsstationen** → 332
- Wohnungsstation Video AP 7**
- Verkaufspaket → 327

---

## X

- X1** → 420 - 421
- Gira G1 → 336, 415, 431, 499, 521
- XLR-Buchse, D-Serie**
- Einsatz → 363
- XLR-Steckverbinder**
- D-Serie Buchse → 368
- D-Serie Stecker → 369

---

## Z

- Zeitschalter** → 68, 143
- 2-polig → 178
- Abdeckung m. Knebel → 164 - 165
- Einsatz → 218
- TX\_44 → 164
- Wassergeschützt IP44 Aufputz → 178
- Zentralplatte**
- Koaxial-Antennensteckdose → 75 - 76, 152
- Zugentlastung**
- Endkappe → 199
- Zugschalter** → 191
- Abdeckung m. gr. Kontrollfenster → 44
- Zugtaster**
- Abdeckung m. gr. Kontrollfenster → 44
- Einsatz → 217
- Notrufset → 541

# Notizen





## Weitere Informationen

Bei technischen Fragen oder Bestellungen von Verkaufsförderungsmitteln wenden Sie sich bitte an Ihren Großhandel, im besonderen Fall an die zuständige Gira Vertretung oder direkt an das Werk.

Gira Schalter und Steckdosen werden in ständiger Beratung mit dem Elektrofachgroßhandel, dem Elektrohandwerk und dem handwerklichen Elektrofach-einzelhandel entwickelt und vermarktet. Dieses Installationsgerätesystem soll deshalb das Programm des Fachbetriebs sein.

Die Gira Sortimentsbreite und -tiefe kann selbstverständlich in den Materialkatalogen des Elektrofachgroßhandels nur eingeschränkt dargestellt werden. Aus diesem Grund schauen Sie bitte auch immer in den Gira Gesamtkatalog. Nur er beinhaltet die komplette Übersicht über das Sortiment.

## Herausgeber:

Gira Giersiepen GmbH & Co. KG

Technische Änderungen vorbehalten.

Eventuelle farbliche Abweichungen zwischen den Abbildungen in dieser Produktinformation und dem Produkt sind drucktechnisch bedingt und lassen sich nicht vermeiden.

Die Zukunft zu gestalten heißt auch, alles dafür zu tun, um die Umwelt zu schützen, in der wir in Zukunft leben wollen. Gira unterstützt den Gedanken der Nachhaltigkeit, indem bei der vorliegenden Broschüre mit Ressourcen verantwortlich umgegangen wurde und umweltfreundliche Materialien verwendet wurden. Die verarbeiteten Papiersorten sind FSC®-zertifiziert und bestehen zu mindestens 60 % aus Altpapier.

[www.nachhaltigkeit.gira.de](http://www.nachhaltigkeit.gira.de)



Alle Produkte im Gira Katalog, die unter die CE-Richtlinien fallen, sind auf dem Verpackungsetikett und auf dem Produkt mit dem CE-Kennzeichen versehen.

Die Preisliste ist als Arbeitsunterlage für den Handel bestimmt. Die aufgeführten Preise sind unverbindliche Preisempfehlungen und gelten ab November 2023. Alle Produkte wurden mit Preissystem-Kennziffern (PS) versehen.

Die Angaben im Gira Katalog beziehen sich auf den aktuellen Produktionsstand der Produkte. Änderungen im Hinblick auf Technik und Design sind vorbehalten.

Es gelten ausschließlich unsere allgemeinen Verkaufs-, Lieferungs- und Zahlungsbedingungen.

## Impressum

Herausgeber:  
Gira, Giersiepen GmbH & Co. KG

Produktfotografie/  
Produktabbildungen:  
Dirk Hoffmann, Jüchen  
Udo Kowalski, Wuppertal  
Henrik Spohler, Hamburg  
Schleißmann Fotografie,  
Velbert  
Pixelbox, Düsseldorf  
schmitz Visuelle Kommunikation,  
Wuppertal  
Ueberholz GmbH, Wuppertal  
vimago GmbH, Oberhausen

Produktillustration:  
Peter Krämer, Düsseldorf  
(Profil 55, TX\_44, Energiesäule)

Bildnachweise:

Seite 8–11  
Gira, Giersiepen GmbH & Co. KG

Seite 11  
thjnk

Seite 12  
Shutterstock

Konzeption, Designkonzept:  
thjnk Düsseldorf  
thjnk.de

schmitz Visuelle Kommunikation,  
Wuppertal  
hgschmitz.de

Layout, Redaktion, Realisation:  
Gira, Giersiepen GmbH & Co. KG,  
vimago GmbH, Oberhausen  
vimago-medien.de

Lithografie:  
vimago GmbH, Oberhausen

Druck:  
Mohn Media Mohndruck GmbH,  
Gütersloh

iPhone, iPod, iPad, iTunes,  
iPhoto, Mac OS X sind  
eingetragene Marken der  
Apple Inc.

Technische Änderungen  
vorbehalten. Produktabbildun-  
gen können abweichen.

# GIRA

Gira  
Giersiepen GmbH & Co. KG

Dahlienstraße  
42477 Radevormwald

Postfach 12 20  
42461 Radevormwald  
Deutschland

Tel +49 2195 602-0  
Fax +49 2195 602-191

[www.gira.de](http://www.gira.de)  
[info@gira.de](mailto:info@gira.de)

Gira Austria GmbH

Siezenheimer Straße 39 b /  
Halle B / 2. OG / CoWo  
5020 Salzburg

Österreich

Tel. +43 664 2037860

[www.gira.at](http://www.gira.at)  
[info@gira.at](mailto:info@gira.at)