

Trådløs dimmeaktuator 1-kanals

Best.-nr.: 5430 00

Bruksanvisning**1 Sikkerhetsinformasjon**

Montering og tilkobling av elektriske apparater må kun gjennomføres av elektrikere.

Fare for alvorlige personskader, brann og materielle skader. Les driftshåndboken, og følg den.

Fare for elektrisk støt. Frikobles før gjennomføring av arbeider på apparatet eller lasten. Ta herved hensyn til alle ledningsvern-brytere som gir farlig spenning på apparatet eller lasten.

Fare for elektrisk støt. Apparatet er ikke egnet for frikobling. Selv om apparatet er slått av, er ikke lasten skilt galvanisk fra nettet.

Fare for elektrisk støt. Ved installering og legging av ledninger må forskriftene og normene som gjelder for SELV-strømkretser følges.

Fare for ødeleggelse når den innstilte driftsformen og lasten ikke stemmer overens. Still inn korrekt driftsform ved tilkobling eller utskifting av lasten.

Brannfare. Ved drift med induktive trafoer må hver trafo sikres på primærsiden i henhold til produsentens instruksjoner. Bruk kun sikkerhetstransformatorer iht. EN 61558-2-6.

Brannfare! Skal kun drives med nettspenningene som står oppført under tilbehør.

Denne anvisningen er en del av produktet og skal være hos sluttkunden.

2 Forskriftsmessig bruk

- Kobling og dimming av belysning
- Drift med spenningsforsyning REG og mottaksmodul REG eller eNet Server (se tilbehør)
- Betjening med egnede trådløse sendere
- Montering i strømfordeler i DIN-skinne iht. DIN EN 60715

Produktegenskaper

- Slå på med lampeskånende mykstart
- Innkoblingslysstyrken kan lagres permanent
- Den minimale lysstyrken kan lagres permanent
- Scenedrift er mulig
- Statusvisning med LED
- Statustilbakemelding til trådløs sender
- Utganger kan kobles med tasten **Prog.**
- Elektronisk kortslutningsvern med varig utkobling senest etter 7 sekunder
- Elektronisk overtemperaturvern
- Automatisk eller manuell innstilling av dimmeprinsippet som passer til lasten
- Effekten kan økes ved hjelp av effektutvidelser

Kan stilles inn med eNet-server:

- Maksimal lysstyrke
- Dimmehastighet
- Start-/ stoppforsinkelse
- Opp-/ neddimningsrampe
- Utkoblingsadvarselen
- Betjeningssperrer
- Konstant på, konstant av
- Hotellfunksjon

- Forsinkelsestid
- Lysregulering

Tilleggsfunksjoner med eNet-server:

- Fullstendig kryptert trådløs overføring (AES-CCM) fra og med eNet Server programvare versjon 2.0
- Oppdatering av apparatprogramvaren
- Lese ut feilminne

Karakteristikk ved busspenningsbrudd og når spenningen kommer tilbake

Ved brudd av busspenningen kobles aktuator ut. Med eNet-server kan karakteristikken når busspenningen kommer tilbake parametriseres. Fabrikkinnstilling: Av.

3 Betjening

- i** Ved drift med eNet serveren, kan betjeningen og signaliseringen som beskrives her, avvike.

Betjening med trådløse sendere

Betjeningen skjer via trådløse sendere, følg anvisningen til trådløse sendere.

Betjening med taste Prog

Slå på lyset

- Trykk kort på tasten **Prog** (3).
Lyset slås på eller av med den lagrede innkoblingslysstyrken
Status LED (4) lyser: utgangen er koblet inn.
Status-LED (4) er slått av: utgangen er koplet ut.

Lagre innkoblingslysstyrken

- Still inn lyset tilkoplede trådløse sender til ønsket lysstyrke.
- Trykk på tasten **Prog** i lenger enn 4 sekunder.
Utgangen kopler lyset kort ut og kopler det så inn på den nye innkoblingslysstyrken.
Innkoblingslysstyrken er lagret.

- i** Alternativt kan innkoblingslysstyrken lagres med en trådløs sender, f. eks. veggsender.

4 Informasjon for autoriserte elektrikere

4.1 Montering og elektrisk tilkobling



FARE!

Livsfare grunnet elektrisk støt.

Frikoble alle tilhørende ledningsbeskyttelsesbrytere før gjennomføring av arbeider på apparatet eller lasten. Dekk til spenningsførende deler!

Montere apparatet

Ta hensyn til temperaturområdet. Sørg for tilstrekkelig kjøling. Ved drift av flere dimmere eller effektdeler i en underfordeling skal det være en avstand på 18 mm, (1 TE), mellom apparatene.

- Monter apparatet på hatteskinnen. Utgangsklemmene må ligge øverst.

Koble til bussledningen

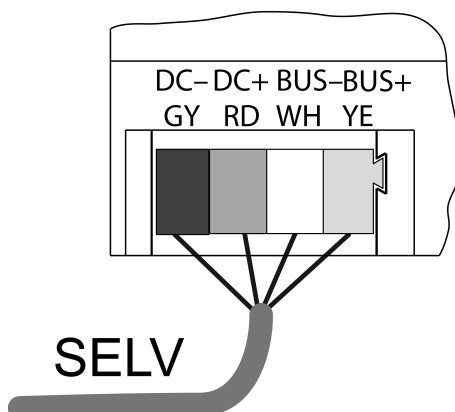

Bilde 1: Koblings skjema bussledning

Merking / Farge	Tilkobling
DC- / GY mørkegrå	Spenningsforsyning -
DC+ / RD rød	Spenningsforsyning +
Bus- / WH hvitt	Dataledning -
Bus+ / YE gul	Dataledning +

Som bussledning brukes f. eks. J-Y(St)Y 2x2x0,8.

- Koble til apparatet med bussledning (Bilde 1) på mottaksmodulen REG og spenningsforsyningen (se anvisninger mottaksmodul REG og spenningsforsyning).

Kople til last

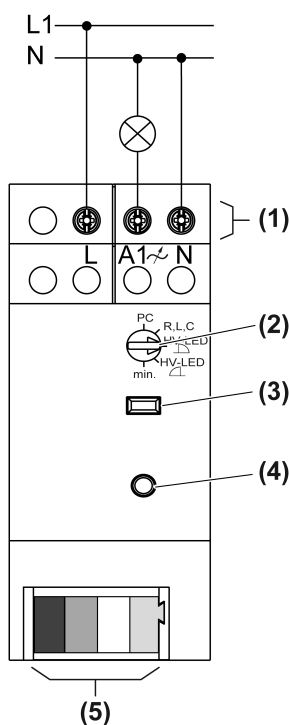

Bilde 2: Koblings skjema

(1) Lasttilkobling

- (2) Driftsformbryter
- (3) Tast Prog
- (4) Status-LED
- (5) Tilkobling bussledning

- i** Per ledningsvernbyter på 16 A skal det maksimalt kobles til 600 W LED- eller kompaktlysstoffrør. Ved tilkobling av trafoer må en være oppmerksom på angivelsene til trafoprodusenten.
- i** Våre dimmere er tilpasset de forskjellige elektroniske egenskapene til de fleste LED-lampene på markedet. Det er likevel ikke mulig å utelukke at ønskede resultat ikke vil kunne oppnås i enkelttilfeller.

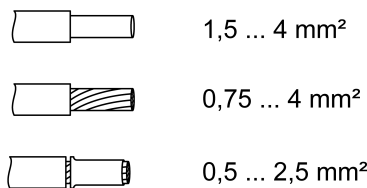



Bilde 3: Klembart ledertverrsnitt

- Koble til last iht. koblingskjemaet (Bilde 2)

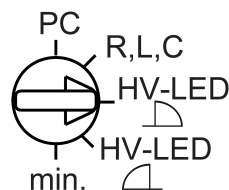
Stille inn driftsmåten



Bilde 4: Driftsformbryter

Bryterstilling	Funksjon/last som kan kobles til
PC	Dimmeprinsipp og parameter stilt inn med eNet Server.*)
R,L,C Universal	Automatisk innmåling av last, fasesnitt eller faseavsnitt. Tilkobling av glødelamper, HV-halogenlamper, elektroniske trafoer for halogen- eller LED-lamper eller dimmbare induktive trafoer for halogen- eller LED-lamper.
HV-LED  LED-fasesnitt	Innstilling for glødelamper, HV-halogenlamper, fasesnitt dimmbare elektroniske trafoer med halogen- eller LED-lamper eller dimmbare HV-LED- eller kompaktlysstofflamper, som kan dimmes etter fasesnitt prinsippet. Tilkobling av induktive trafoer er ikke tillatt.
HV-LED  LED-faseavsnitt	Innstilling for glødelamper, HV-LED-halogenlamper, faseavsnitt dimmbare elektroniske trafoer med halogen- eller LED-lamper, dimmbare HV-LED- eller kompaktlysstoffrør som kan dimmes etter faseavsnitt prinsippet. Tilkobling av induktive trafoer er ikke tillatt.
min.	Innstilling av minimumslysstyrken

- *) Hvis driftsformbryteren dreies fra stilling **PC**, tilbakestilles driftsformen og parameterne på fabrikkinnstillingen. Innstillingene som gjøres med eNet serveren går tapt. Ved innstilling av den minimale lysstyrken opprettholdes parameterinnstillingene.

- Stille inn driftsformbryteren.

- Slå på nettspenningen.

4.2 Igangsetting



FARE!

Berøring av spenningsførende deler gir elektrisk støt.

Elektrisk støt kan medføre død.

Ved igangsetting må de spenningsførende delene på trådløse sendere og -aktorer og i deres omgivelse dekkes til.

- i** Aktoren kan alternativt til igangsetting som beskrives her også tas i drift med eNet server.

Forbinde med trådløs sender

Lasten er slått av.

- Trykk på tasten **Prog** i lenger enn 4 sekunder.
Etter 4 sekunder blinker status-LED (4). Aktoren befinner seg i ca. 1 minutt i programmeringsmodus.
- Sette den trådløse senderen i programmeringsmodus (se veiledningen for den trådløse senderen).
- Utløs et telegram på den trådløse senderen.
Status-LED lyser i 5 sekunder.

Aktoren er forbundet med den trådløse senderen. Aktoren og den trådløse senderen forlater automatisk programmeringsmodusen.

- i** Hvis status-LED til aktuatoren i ca. 5 sekunder blinker 3-ganger med et mellomrom på 1 sekund, var programmeringen ikke vellykket. Alle lagringsplassene i aktuatoren eller den trådløse senderen er opptatt.
- i** Alt-På- og Alt-Av-taster til en trådløs sender forbindes automatisk med aktoren, straks den første forbindelsen til en trådløs sender er blitt opprettet. Scenetaster må forbindes separat.

Koble fra forbindelsen til en trådløs sender

- Gjennomfør de samme trinnene som ved forbindelsen (se forbinde med trådløs sender).
Status-LED (4) blinker raskt i 5 sekunder. Aktoren er koblet fra den trådløse senderen.
Aktoren og den trådløse senderen forlater automatisk programmeringsmodusen.
- i** Hvis det finnes flere forbindelser eller scenetaster til en trådløs sender, må alle kobles fra enkeltvis.
- i** Alt-På- og Alt-Av-taster til en trådløs sender kobles automatisk fra straks den siste forbindelsen til den trådløse senderen er blitt koblet fra. Manuell frakobling er ikke mulig.

Tilbakestille aktoren til fabrikkinnstilling

Alle forbindelser til trådløse sendere kobles fra og parametere tilbakestilles til fabrikkinnstilling. Hvis driftsformbryteren står på PC, stilles dimmeprinsippet universal, automatisk på innmåling av lasten.

- i** I de trådløse senderne opprettholdes alle forbindelser og må slettes separat.

Lasten er slått av.

- Trykk tasten **Prog** i minst 20 sekunder.
Etter 4 sekunder blinker status-LEDen. Etter 20 sekunder blinker status-LEDen raskere.
- Slipp tasten **Prog** og trykk den en gang til kort innen 10 sekunder.
Status-LED blinker i ca. 5 sekunder saktere.
Aktoren er tilbakestilt til fabrikkinnstillingen.

Stille inn minimumslysstyrke

For hver utgang kan den minimale lysstyrken stilles i ett område på ca. 1...67 %, når f. eks. lyset blinker ved lav lysstyrke eller for å utjevne lysstyrkeforskjeller.

- Dreie driftsformbryteren (1) i stillingen **min.**
- Still inn lysstyrken med den trådløse senderen.
- Drei driftsformbryteren tilbake i den opprinnelige i stillingen.
Når en forlater stillingen **min.** lagres den minimale lysstyrken.

Lagre innkoblingslysstyrken

Se betjening.

5 Tekniske data

Nominell spenning	AC 230 V~
Nettfrekvens	50 / 60 Hz
Effekttap	maks. 4 W
Standbyeffekt	maks. 0,3 W
Omgivelsestemperatur	-5 ... +45 °C

Tilkoblingseffekt ved 35 °C (Bilde 5)

- i** Effektspesifikasjoner inklusive effekttap i transformatoren.
- i** Induktive trafoer drives med en nominell last på minst 85 %.
- i** Ved omsk-induktiv blandingslast må det være maksimalt 50 % ohmsk last. Det kan ellers oppstå feil innmåling av dimmeren.

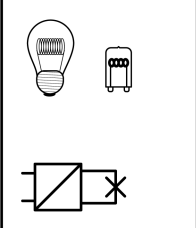
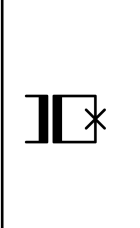
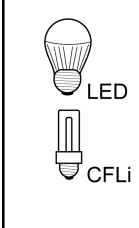
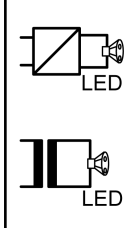
			
W 20...500	W/VA 20...500	W 3...100	W/VA 20...100

Bilde 5: Tilkoblingseffekt

- i** Hvis driftsformen stilles inn på HV-LED  LED-faseavsnitt, øker den maksimale tilkoblingseffekten for LED-lamper på typ. 200 W.

Blandingslast	
ohmsk-induktiv	20 ... 500 VA
ohmsk-kapazitiv	20 ... 500 VA
kapazitiv-induktiv	ikke tillatt
ohmsk og HV-LED	typ. 3 ... 100 W
ohmsk eller kompaktlysrør	typ. 3 ... 100 W
Effektreduksjon	
per 5 °C overskridelse fra 35 °C	-5%
Funksjonsmoduler	se anvisningen for funksjonsmoduler
Totallengde på lastledning per kanal	100 m
Monteringsbredde	36 mm / 2 TE

REG-bus

Nominell spenning

Strømopptak

Tilkoblingsbuss

Ledningslengde

DC 12 V SELV

10 mA

Tilkoblingsklemme

maks. 3 m

6 Parameterliste

Apparatparametrene kan endres med eNet server:

Apparat og kanaler

Parametere	Innstillingsmuligheter, basisinnstillinger	Forklaringer
Funksjon	Lys, ikke i bruk Basisinnstilling: Lys	Lys Kanalen integreres i sentralfunksjonen "Belysning" i eNet SMART HOME app . Ikke i bruk Kanalen vises ikke i eNet SMART HOME app og er sperret for bruk i igangsettingsgrensesnittet.
Driftsform	Normaldrift Konstant på Konstant av Basisinnstilling: Normaldrift	Normaldrift Utgangen kan betjenes med trådløse sendere og med tasten Prog . Konstant på Utgangen kobler konstant "På". Alle betjeninger fra trådløse sendere og med tasten Prog ignoreres. Konstant av Utgangen kobler konstant "Av". Alle betjeninger fra trådløse sendere og med tasten Prog ignoreres.

Avanserte apparatinnstillinger

Parametere	Innstillingsmuligheter, basisinnstillinger	Forklaringer
Manuell igangsetting	På, Av Basisinnstilling: På	Sperrer manuell ignagsetting for apparatkanalen. Merknad: Ved innstilling "Av"

Parametere	Innstillingsmuligheter, basisinnstillinger	Forklaringer
		kan apparatet ikke lenger tilbakestilles til fabrikkinnstillingen.

Kanalinnstillinger

Parametere	Innstillingsmuligheter, basisinnstillinger	Forklaringer
Innkoblingslysstyrken	1...100 % Basisinnstilling: 100 %	Ved kort betjening kobler utgangen om på den innstilte innkoblingslysstyrkeverdien. Merk: Hvis verdien ligger over den innkoblede maksimale lysstyrken eller under den minimale lysstyrken, kobles det om til den enkelte grenseverdien.
Minimal lysstyrke	1...67 % Basisinnstilling: 5 %	Legger fast den minimale innstillbare lysstyrken. Merk: Hvis parametere eller sceneverdier er stilt inn mindre enn den minimale lysstyrken, dimmes det til minimal lysstyrke.
Maksimal lysstyrke	75...100 % Basisinnstilling: 100 %	Legger fast den maksimale innstillbare lysstyrken. Merk: Hvis parametere eller sceneverdier er stilt inn større enn den maksimale lysstyrken, dimmes det til maksimal lysstyrke.
Dimme-reguleringstid	1...60 s Basisinnstilling: 4 s	Periode fra minimale lysstyrke til maksimal lysstyrke er nådd (dimme-hastighet).
Innkopingsforsinkelse	0 s...24 h Basisinnstilling: 0 s	Kobler inn lasten forsinket. Gjentatte innkoblingskommandoer starter forsinkelsestiden på nytt. Dersom last grunnet forsinkelsen ikke er koblet inn når det sendes en utkoblingskommando, forblir lasten av. Merk: Den innstilte tiden gjelder ved betjening via trådløs sender. Ved å trykke på tasten Prog kobles det omgående.
Stoppforsinkelse	0 s...24 h Basisinnstilling: 0 s	Kobler ut lasten forsinket. Gjentatte utkoblingskommandoer starter forsinkelsestiden på nytt. Dersom last grunnet

Parametere	Innstillingsmuligheter, basisinnstillinger	Forklaringer
		forsinkelsen ikke er koblet ut når det sendes en innkoblingskommando, forblir lasten koblet inn. Merk: Den innstilte tiden gjelder ved betjening via trådløs sender. Ved å trykke på tasten Prog kobles det omgående.
Oppdimmingsrampe	0 s...24 h Basisinnstilling: 0 s	Periode fra innkobling til innkoblingslysstyrken er nådd. Lyset slås på med minimal lysstyrke og dimmes deretter til innkoblingslysstyrke. Gjelder kun ved innkobling med sendere (kort betjening). Når en henter scener eller kobler med logikkomponenter aktiveres innkoblingslysstyrken med såkalt myk-dimming (kan ikke parametriseres).
Neddimmingsrampe	0 s...24 h Basisinnstilling: 0 s	Periode til den minimale lysstyrken er nådd. Lyset dimmes til minimal lysstyrke og kobles ut. Gjelder kun ved utkobling med sendere (kort betjening). Når det hentes opp scener eller ved kobling med logikkomponenter slås den direkte av.
Forsinkelsestid	0 s...24 h Basisinnstilling: 0 s	Straks en forsinkelsestid er ført inn, forblir aktuatoren ikke lenger permanent innkoblet, men kun for varigheten til forsinkelsestiden. Hvis en trykker en gang til, startes forsinkelsestiden på nytt. Denne parameteren står i direkte forbindelse med parameteren "Manuell utkobling av forsinkelsestiden". Merk: Den innstilte tiden gjelder ved betjening via trådløs sender. Ved å trykke på tasten Prog kobles det omgående.
Manuell utkobling av forsinkelsestiden	På, Av Basisinnstilling: Av	Tillater manuell utkobling av en pågående forsinkelsestid. Dersom parameteren er slått av, fører en utkoblingskommando også til

Parametere	Innstillingsmuligheter, basisinnstillinger	Forklaringer
		innkobling av aktuatoren. Vises kun, hvis det er blitt stilt inn en forsinkelsestid.
Driftstimer	0...65535 Basisinnstilling: Aktuell verdi	Det som telles er tiden, som lasten er fysisk innkoblet. Denne parameteren kan f.eks. etter utveksling av lasten igjen settes på "0". Via bryteren Tilbakestill, tilbakestilles telleren på "0". For å lagre endringen må apparatet programmeres.

Avanserte kanalinnstillinger

Parametere	Innstillingsmuligheter, basisinnstillinger	Forklaringer
Driftsform	Normaldrift Konstant på Konstant av Basisinnstilling: Normaldrift	se apparat og kanaler
Manuell igangsetting	På, Av Basisinnstilling: På	Sperrer manuell ignagsetting for apparatkanalen. Merknad: Ved innstilling "Av" kan apparatet ikke lenger tilbakestilles til fabrikkinnstillingen.
Lokal betjening	På, Av Basisinnstilling: På	Sperrer utgangen for betjening via tasten Prog .
Dimmeprinsipp	Universal LED fasesnitt LED faseavsnitt Fasesnitt Faseavsnitt Basisinnstilling: Universal	Legger fast dimmeprinsippet for den valgte utgangen. Universal Automatisk innmåling av last, dimmeprinsipp eller faseavsnitt. Tilkobling av glødelamper, HV-halogenlamper, Tronic-trafoer for halogen- eller LED-lamper eller dimmbare induktive trafoer for halogen- eller LED-lamper. LED fasesnitt Innstilling for fasedimmbare HV-LED- eller kompaktlysstofflamper, som kan dimmes etter faseavsnitt prinsippet. LED faseavsnitt Innstilling for fasedimmbare HV-LED- eller kompaktlysstofflamper, som

Parametere	Innstillingsmuligheter, basisinnstillinger	Forklaringer
		<p>kan dimmes etter faseavsnitt prinsippet.</p> <p>Fasesnitt Dimmeprinsipp fasesnitt. Tilkobling av glødelamper, HV-halogenlamper, dimmbare induktive trafoer for halogen- eller LED-lamper.</p> <p>Faseavsnitt Dimmeprinsipp faseavsnitt. Tilkobling av glødelamper, HV-halogenlamper, Tronic-trafoer for halogen- eller LED-lamper.</p>
Karakteristikk når strømmen er tilbake	På Av Siste verdi Parametrisert lysstyrke Basisinnstilling: Av	Bestemmer karakteristikken til utgangen etter at strømmen er tilbake.
Lysstyrke når strømmen er tilbake	0...100 % Basisinnstilling: 100 %	Lysstyrkeverdi, som utgangen stiller inn etter at strømmen er tilbake (nettspenning). Parameteren "Karakteristikk etter at strømmen er tilbake" må stilles inn på "Parametrisert posisjon". Merk: Hvis verdien ligger over den innkoblede maksimale lysstyrken eller under den minimale lysstyrken, kobles det om til den enkelte grenseverdien.
Karakteristikk etter slutten av sperrefunksjonen	På Av ingen endring Siste verdi Basisinnstilling: ingen endring	Karakteristikken til utgangen etter oppheving av en sperre.
Manuell lagring av sceneverdier	På, Av Basisinnstilling: På	Sperrer lagring av den aktuelle lysstyrkeverdien som sceneverdi i en aktor, ved en kommando via en sender.
Utkoblingsadvarselen	På, Av Basisinnstilling: Av	Ved aktivert utkoblingsforvarsling blir det ved utkobling i løpet av 30 sekunder dimmet til minimal lysstyrke og så slått av. Hvis parameteren "Neddimmingsrampe" er parametrisert mer enn 30 s, tas det hensyn til varigheten til

Parametere	Innstillingsmuligheter, basisinnstillinger	Forklaringer
		neddimningsrampen. Hvis det i løpet av neddimmingen sendes en annen kommando f.eks. innkobling eller sceneinnhenting, stopper utkoblingsforvarslingen og kommandoen blir utført. En utkoblingskommando starter tiden til utkoblingsvarslingen på nytt. Merk: Den innstilte tiden gjelder ved betjening via trådløs sender. Ved å trykke på tasten Prog kobles det omgående.
Prioritet utestengningsbeskyttelse	0...4 Basisinnstilling: 1	Legger for kanalen fast prioriteten til innhenting og oppheving av en scene til type utestengningsbeskyttelse. Merk: 1 er den høyeste prioriteten og 4 den laveste prioriteten. 0 betyr ingen prioritet.
Hente opp lysstyrkeverdi utestengningsbeskyttelse	0...100 % Basisinnstilling: 0 %	Bestemmer karakteristikken til utgangen når en henter opp utestengningsbeskyttelsen.
Oppheve lysstyrkeverdi utestengningsbeskyttelse	0...100 % Basisinnstilling: 0 %	Bestemmer karakteristikken til utgangen når en opphever utestengningsbeskyttelsen. Vises kun hvis prioriteten for utestengningsbeskyttelsen er 0.
Prioritet tvangsstyring	0...4 Basisinnstilling: 2	Legger for kanalen fast prioriteten til innhenting og oppheving av en scene til type tvangsstyring.
Hente opp lysstyrkeverdi tvangsstyring	0...100 % Basisinnstilling:100 %	Bestemmer karakteristikken til utgangen når en henter opp tvangsstyringen.
Oppheve lysstyrkeverdi tvangsstyring	0...100 % Basisinnstilling: 0 %	Bestemmer karakteristikken til utgangen når en opphever tvangsstyringen. Vises kun hvis prioriteten for tvangsstyringen er 0.
Prioritet vindalarm	0...4 Basisinnstilling: 3	Legger for kanalen fast prioriteten til innhenting og oppheving av en scene til type vindalarm.
Hente opp lysstyrkeverdi vindalarm	0...100 % Basisinnstilling: 0 %	Bestemmer karakteristikken til utgangen når en henter opp vindalarmen.

Parametere	Innstillingsmuligheter, basisinnstillinger	Forklaringer
Oppheve lysstyrkeverdi vindalarm	0...100 % Basisinnstilling: 0 %	Bestemmer karakteristikken til utgangen når en opphever vindalarmen. Vises kun hvis prioriteten for vindalarmen er 0.
Prioritet solbeskyttelse	0...4 Basisinnstilling: 0	Legger for kanalen fast prioriteten til innhenting og oppheving av en scene til type solbeskyttelse.
Hente opp lysstyrkeverdi solbeskyttelse	0...100 % Basisinnstilling:100 %	Bestemmer karakteristikken til utgangen når en henter opp solbeskyttelsen.
Oppheve lysstyrkeverdi solbeskyttelse	0...100 % Basisinnstilling: 0 %	Bestemmer karakteristikken til utgangen når en opphever solbeskyttelsen. Vises kun hvis prioriteten for solbeskyttelsen er 0.
Prioritet skumring	0...4 Basisinnstilling: 0	Legger for kanalen fast prioriteten til innhenting og oppheving av en scene til type skumring.
Hente opp lysstyrkeverdi skumring	0...100 % Basisinnstilling:100 %	Bestemmer karakteristikken til utgangen når en henter opp skumringsfunksjonen.
Oppheve lysstyrkeverdi skumring	0...100 % Basisinnstilling: 0 %	Bestemmer karakteristikken til utgangen når en opphever skumringsfunksjonen. Vises kun hvis prioriteten for skumringsfunksjonen er 0.
Utkobling overskridelse av lysstyrke	På, Av Basisinnstilling: På	Gjør det mulig med automatisk utkobling avhengig av lysstyrken. Hvis parameteren er PÅ, kobles lysreguleringen automatisk av ved tydelig overskridelse av lysstyrke-referanseverdien. Merk: Denne parameteren er ikke aktivert, siden en lysregulering ikke er blitt integrert.
Innkobling underskridelse av lysstyrke	På, Av Basisinnstilling: Av	Gjør det mulig med automatisk innkobling avhengig av lysstyrken. Hvis parameteren er PÅ, kobles lysreguleringen automatisk på ved underskridelse av lysstyrke-referanseverdien. Det anbefales at parametren kun brukes i forbindelse med parameteren "Utkobling ved underskridelse av lysstyrke". Merk: Denne parameteren er

Parametere	Innstillingsmuligheter, basisinnstillinger	Forklaringer
		ikke aktivert, siden en lysregulering ikke er blitt integrert.
Hotellfunksjon	På, Av Basisinnstilling: Av	Ved aktivert hotellfunksjon blir det ved en utkoblingskommando dimmet til 20 % lysstyrke. Utkobling er kun mulig med en kommando med tvangsstyring. Merk: Hvis den minimale lysstyrken er stilt inn større enn 20 %, blir det ved aktivert hotellfunksjon dimmet til den innstilte minimale lysstyrken.

Vindu informasjon

I vinduet Informasjon er det mulig å styre lasten og vise informasjon om apparatet.

Kanalstyring/kanalinformasjon

Visningsverdi	Forklaringer
Aktuell dimmeverdi	Lasten kan dimmes via glidebryteren eller ved legge inn en lysstyrkeverdi.
Lasttilstand	Lasten kan slås på eller av.
Tvangsstyring	Visning av statusen til tvangsstyring.
Driftstimer	Visning av driftstimer etter siste tilbakestilling i vinduet Einstellungen .
Vis dimmeprinsipp	Visning av anvendt dimmeprinsipp.

7 Hjelp hvis det oppstår problemer

Tilkoblede LED- eller kompaktlysrør kobles ut eller blinker i laveste dimmestilling

Den innstilte minimum lysstyrken er for lav.

Øk den minimum lysstyrken.

Tilkoblede LED- eller kompaktlysrør blinker

Årsak 1: Lamper kan ikke dimmes.

Sjekk produsentens instruksjoner.

Skift lampen mot en annen type.

Årsak 2: Dimmeprinsippet og lampene passer ikke optimalt tilsammen.

Sjekk driften med annet dimmeprinsipp, eventuelt reduser tilkoblet last.

Tilkoblede LED- eller lysstoffrør er for lys i laveste dimmestilling: dimmeområdet er for lite

Årsak 1: Den innstilte minimum lysstyrken er for høy.

Reduser den minimum lysstyrken.

Årsak 2: Dimmeprinsippet HV-LED-faseavsnitt passer ikke optimalt til de tilkoblede HV LED-lampene.

Sjekk driften med innstillingen HV-LED-fasesnitt, eventuelt reduser tilkoblet last.

Skift lampen mot en annen type.

Dimmeren slår lasten kort av og på igjen.

Årsak: Kortslutningsbeskyttelsen er utløst, men i mellomtiden finnes ikke lenger noen feil.

Dimmeren har koblet ut, statuslysdioden (4) blinker alltid 3-ganger med en avstand på 1 sekund

Årsak 1: driftsformbryter (2) ble stilt inn på et annet dimmeprinsipp.

Dimmeprinsippet ble ved feiltakelse justert: Still igjen inn det opprinnelige dimmeprinsippet på driftsformbryteren (se kapittel 5.1. Montering og elektrisk tilkobling).

Dimmeprinsippet er blitt justert: Kontroller, om dimmeprinsippet passer til den tilkoblede lasten. Koble nettspenningen på og av igjen, dimmeren overtar den nye innstillingen.

Årsak 2: Overtemperaturvern er utløst.

Koble dimmeren fra strømmettet, slå av den tilhørende effektvern-bryteren.

HV-LED-faseavsnitt: Reduser tilkoblet last. Skift lampen mot en annen type.

HV-LED-fasesnitt: Reduser tilkoblet last. Sjekk driften med innstillingen HV-LED-faseavsnitt. Skift lampen mot en annen type.

La dimmeren avkjøles i minst 15 minutter. Kontroller monterings-situasjonen, og sørg for kjøling ved f.eks. å lage avstand til apparater rundt.

Slå ledningsvern-bryter og dimmeren på igjen.

Årsak 3: Overspenningsvern er utløst.

HV-LED-faseavsnitt: Sjekk driften med innstillingen HV-LED-fasesnitt, eventuelt reduser tilkoblet last.

Skift lampen mot en annen type.

Årsak 4: Kortslutningsbeskyttelsen er utløst.

Slå av strømforsyningen.

Fjern kortslutningen.

Slå ledningsvern-bryter og dimmeren på igjen.

i Kortslutningsbeskyttelsen er ikke basert på en konvensjonell sikring, ikke noe galvanisk skille av den belastede strømkretsen.

Årsak 5: Lastbrudd.

Kontroller last, skift lampe. For induktive trafoer må hovedsikringen kontrolleres og skiftes ved behov.

Årsak 6: Nettspenningen på dimmeren har sviktet.

Kontroller nettspenningen. Etter at nettspenningen vender tilbake utfører dimmeren den siste kommandoen.

Lampene flimrer eller brummer, riktig dimming er ikke mulig, apparatet brummer

Stilt inn feil driftsform.

Årsak: Stilt inn feil driftsform.

Kontroller alle tilkoblede lamper. Korrigjer den innstilte driftsformen.

LED lampen lyser svakt ved avslått dimmer

Årsak: LED lampen er ikke optimalt egnet for denne dimmeren.

Bruk kompensasjonsmodul, se tilbehør.

Bruk en LED lampe av en annen type eller produsent.

Dimmeren har koblet ut, statuslysdiode er av.

REG-Bus er falt ut.

Kontroller REG-Bus, spenningsforsyning REG, mottaksmodul REG.

8 Tilbehør

Spenningsforsyning 12 V DC / 2 A tavlemontert

Best.nr. 5319 00

Trådløs mottaksmodul

Best.nr. 5452 00

eNet-server

Best.nr. 5301 00

Kompensasjonsmodul LED

Best.nr. 2375 00

9 Garanti

Garantien ytes via faghandel i henhold til juridiske bestemmelser. Legg ved en beskrivelse av feilen og lever eller send defekte apparater portofritt til din forhandler (faghandel/ installasjonsbedrift/elektrofaghandel). Derfra blir apparatene sendt videre til Gira Service Center.

Gira
Giersiepen GmbH & Co. KG
Elektro-Installations-
Systeme

Industriegebiet Mermbach
Dahlienstraße
42477 Radevormwald

Postfach 12 20
42461 Radevormwald

Deutschland

Tel +49(0)21 95 - 602-0
Fax +49(0)21 95 - 602-191

www.gira.de
info@gira.de