

Bedieningsvoorschrift

Schakelactuator 6-voudig / jaloezieactuator 3-voudig Standard
Best. nr. 5023 00

Schakelactuator 16-voudig / jaloezieactuator 8-voudig Standard
Best. nr. 5028 00

Schakelactuator 24-voudig / jaloezieactuator 12-voudig Standard
Best. nr. 5030 00

Inhoudsopgave

1	Veiligheidsinstructies	3
2	Constructie apparaat	3
3	Functie	3
4	Bediening.....	5
5	Informatie voor elektrotechnici.....	9
5.1	Montage en elektrische aansluiting.....	9
5.2	Inbedrijfname	11
5.3	Optioneel: Faseaftakking installeren (accessoire)	12
6	Technische gegevens.....	12
7	Parameterlijst.....	14
8	Toebehoren	17
9	Garantie	17

1 Veiligheidsinstructies



De montage en aansluiting van elektrische apparaten mag alleen worden uitgevoerd door een elektrotechnicus.

Ernstig letsel, brand of materiële schade mogelijk. Handleiding volledig doorlezen en aanhouden.

Gevaar door elektrische schokken op de SELV-/PELV-installatie. Verbruikers voor netspanning en SELV/PELV niet samen op het apparaat aansluiten.

Als meerdere motoren parallel op een uitgang moeten worden geschakeld, moeten altijd de gegevens van de fabrikant in acht worden genomen; als alternatief kunnen scheidingsrelais worden gebruikt. Motoren kunnen beschadigd raken.

Alleen jaloeziemotoren met mechanische of elektronische eindschakelaars gebruiken. Controleer of de eindstandschakelaars goed zijn afgesteld. Neem de gegevens van de motorfabrikant in acht. Apparaat kan beschadigd raken.

Geen draaistroommotoren aansluiten. Apparaat kan beschadigd raken.

Deze handleiding is onderdeel van het product en moet door de eindklant worden bewaard.

2 Constructie apparaat

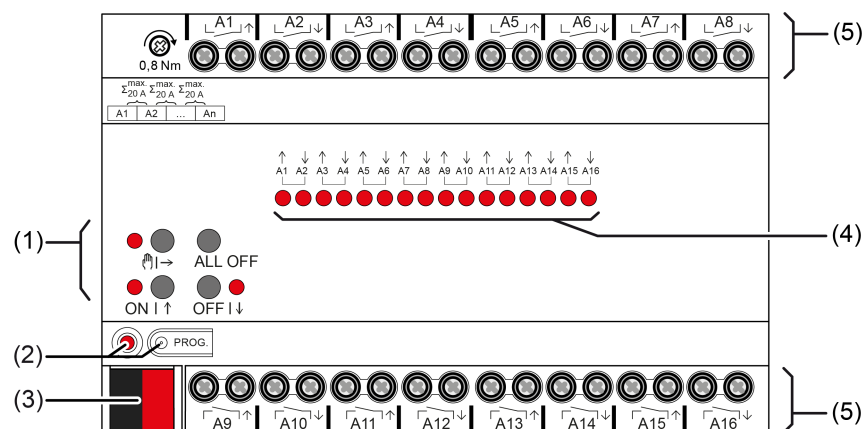

Afbeelding 1: Constructie apparaat

- (1) Toetsenveld voor handbediening
- (2) Programmeerknop en -LED
- (3) Busaansluiting
- (4) Status-LED uitgangen
- (5) Aansluitingen verbruikers (relaisuitgangen)

3 Functie

Dit apparaat is een product voor het Gira One Smart Home systeem. Het Gira One systeem wordt eenvoudig en tijdbesparend via de Gira Project Assistent in gebruik genomen.

Het Gira One Smart Home systeem maakt de sturing en automatisering van licht, verwarming en zonwering evenals de koppeling aan verschillende systemen van andere aanbieders en nog veel meer mogelijk. Het kan via Gira One schakelaars, met een app van thuis uit of veilig op afstand worden bediend. Elektrotechnici kunnen het Gira One project op afstand gratis onderhouden.

De datatransmissie tussen de Gira One apparaten is gecodeerd. Dit biedt bescherming tegen toegang door onbevoegden en manipulatie door derden.

De inbedrijfname gebeurt met de gratis Gira Project Assistent (GPA) vanaf versie 5. Gratis functie- en veiligheidsupdates worden eveneens met de GPA op de Gira One apparaten overgedragen.

Het Gira One systeem is gebaseerd op de wereldwijd beproefde Smart-Home-standaard KNX.

Bedoeld gebruik

- Schakelen van elektrische verbruikers via potentiaalvrije contacten
- Schakelen van elektrisch aangedreven jaloezieën, rolluiken, markiezen en soortgelijke installaties
- Inbouw in onderverdeling op DIN-rail conform DIN EN 60715
- Gebruik in het Gira One systeem

Producteigenschappen

- Uitgangen handmatig bedienbaar, bediening op de bouwplaats
- Handmatig wisselen tussen jaloeziebedrijf en schakelbedrijf zonder inbedrijfname
- Programmering en inbedrijfname met de Gira Project Assistent (GPA) vanaf versie 5.
- Updatemogelijkheid via de Gira Project Assistent (GPA).
- Gecodeerde datatransmissie tussen de Gira One apparaten.

Eigenschappen schakelaarbediening

- Maak- of verbreekcontact
- Instellen van een inschakel- of uitschakelvertraging.
- Trappenhuisfunctie, er kan extra een voorwaarschuwingstijd worden ingesteld.
- Parametrering als schakelfunctie voor bijv. licht of stopcontacten, als garage-deurfunctie of deuropenerfunctie en als potentiaalvrij contact om de warmtebehoefte aan een warmtepomp door te geven.
- Garagedeurfunctie: de tijd voor het sluiten van het relais kan worden geparameetreerd.
- Deuropenerfunctie: de tijd voor het sluiten van het relais kan worden geparameetreerd.

Eigenschappen jaloeziebediening

- Geschikt voor AC-motoren 110...230 V
- Bediening van jaloezieën met lamellen, rolluiken, markiezen, dakramen of dakkoepels.
- Bewegingstijden optioneel instelbaar.
- Zonweringsfunctie met behang- en lamellenpositie aan het begin of einde van de functie kan voor iedere uitgang worden ingesteld.
- Instellen van de vertragingstijd aan het begin of einde van de zonneschijn.
- Doek spannen bij markiezen.
- Bij een actief windalarm, bijv. door een analoge windsensor gaan de jaloezieën omhoog en worden ze automatisch geblokkeerd. De status van de binaire ingang waarop de windsensor is aangesloten, wordt cyclisch bewaakt.
- Bij een actief regenalarm, bijv. door een analoge regensensor, gaan dakramen en dakkoepels automatisch dicht en zijn ze automatisch geblokkeerd. De status van de binaire ingang waarop de regensensor is aangesloten, wordt cyclisch bewaakt.
- Bij een actief vorstalarm, bijv. door een analoge vorstsensor, worden actieve bewegingen van rolluiken gestopt en geblokkeerd ter bescherming van de rolluikmotor. De status van de binaire ingang waarop de regensensor is aangesloten, wordt cyclisch bewaakt.
- Deurcontactaanvraag en visualisatie in de Smart Home-app: een open deur zorgt ervoor dat de jaloezie of het rolluik omhoog gaat en wordt vergrendeld.

4 Bediening

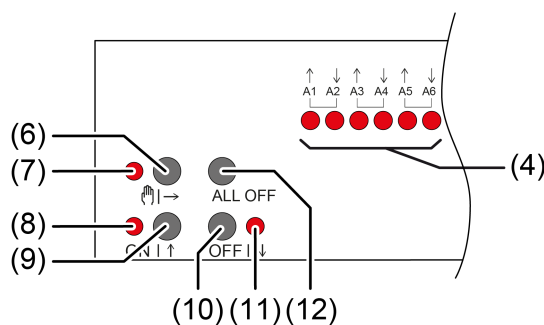

Afbeelding 2: Bedieningselementen

- (4) Status-LED uitgangen
 AAN: relaisuitgang gesloten
 UIT: relaisuitgang geopend
 Knippert langzaam: uitgang in handbediening geselecteerd
 Knippert snel: uitgang via permanent handbedrijf geblokkeerd
- (6) Knop →
 Handbediening

- (7) LED  →
AAN: permanente handbediening actief / knipperen: kortdurende handbediening actief
- (8) LED **ON** ↑
AAN: relaisuitgangen gesloten, handbediening actief
- (9) Knop **ON** ↑
Kort: inschakelen, lamellen verplaatsen of stop
Lang: installatie omhoog bewegen
- (10) Knop **OFF** ↓
Kort: uitschakelen, lamellen verplaatsen of stop
Lang: installatie omlaag bewegen
- (11) LED **OFF** ↓
AAN: relaisuitgangen geopend, handbediening actief
- (12) Knop **ALL OFF**
Alle relaisuitgangen openen, aandrijvingen stoppen

Bij de bediening met toetsen maakt het apparaat onderscheid tussen korte en lange bediening.

- Kort: bediening korter dan 1 s
- Lang: bediening tussen 1 en 5 s

i Bij schakelbedrijf onderscheidt het apparaat tussen de bedieningsmodi 'Maakcontact' en 'Verbreekcontact'. De knoppen (9 + 10) schakelen bij bediening de schakeltoestand om:
Maakcontact: inschakelen = relais sluiten, uitschakelen = relais openen
Verbreekcontact: inschakelen = relais openen, uitschakelen = relais sluiten
De LEDs (4 + 8 + 11) geven steeds de relaistoestand aan.

Bedieningsmodi

- Busbedrijf: bediening via tastsensoren of andere busapparaten
- Kortdurend handbedrijf: handbediening ter plaatse met toetsenbord, automatische terugkeer naar busbedrijf
- Permanent handbedrijf: uitsluitend handbediening op apparaat

i In handbedrijf is geen busbedrijf mogelijk.

i Na busuitval en -terugkeer schakelt het apparaat over op busbedrijf.

Tijdelijk handbedrijf inschakelen

De bediening is niet geblokkeerd.

- Knop  → (6) kort indrukken.
LED  → (7) knippert, LED's **A1...** (4) van de eerste geconfigureerde uitgang of uitgangspaar knipperen.

Kortdurend handbedrijf is ingeschakeld.

- i** Na 5 s zonder knopbediening keert de actor automatisch terug naar het busbedrijf.

Tijdelijk handbedrijf uitschakelen

Het apparaat bevindt zich in tijdelijk handbedrijf.

- 5 s geen bediening.
- of -
- Knop  (6) net zo vaak kort indrukken totdat de actor het kortdurend handbedrijf verlaat.

Status-LED's A1... (4) knipperen niet meer, maar geven de relaisstatus aan.

Kortdurend handbedrijf is uitgeschakeld.

Schakeluitgangen: afhankelijk van de programmering schakelen bij het uitschakelen van het handbedrijf de uitgangsrelais naar de dan actieve positie.

Jaloezie-uitgangen: afhankelijk van de programmering bewegen bij het uitschakelen van het handbedrijf de zonwerings naar de dan actieve positie, bijv., veiligheids- of installatiespositie.

Permanent handbedrijf inschakelen

De bediening is niet geblokkeerd.



- Knop  (6) minimaal 5 s indrukken.

LED  (7) brandt, LED's A1... (4) van de eerste geconfigureerde uitgang of uitgangspaar knipperen.

Permanent handbedrijf is ingeschakeld.

Permanent handbedrijf uitschakelen

Het apparaat bevindt zich in permanent handbedrijf.

- Knop  (6) minimaal 5 s indrukken.
LED  (7) is uit.

Permanent handbedrijf is uitgeschakeld. Busbedrijf is ingeschakeld.

Schakeluitgangen: afhankelijk van de programmering schakelen bij het uitschakelen van het handbedrijf de uitgangsrelais naar de dan actieve positie.

Jaloezie-uitgangen: afhankelijk van de programmering bewegen bij het uitschakelen van het handbedrijf de zonwerings naar de dan actieve positie, bijv., veiligheids- of installatiespositie.

Uitgang in handbediening bedienen

- Kortdurend of permanent handbedrijf activeren.

- Knop  (6) net zo vaak indrukken totdat de LED A1... (4) van de gewenste uitgang of uitgangspaar knippert.
 - Knop **ON**|↑ (9) of **OFF**|↓ (10) indrukken.
Kort: inschakelen/uitschakelen, aandrijving stop.
Lang: installatie omhoog/omlaag bewegen.
LED **ON**|↑ (8) AAN: relaisuitgang gesloten
LED **OFF**|↓ (7) AAN: relaisuitgang geopend
- i** Tijdelijk handbedrijf: na het doorlopen van alle uitgangen verlaat het apparaat het handbedrijf na opnieuw een korte bediening.

Alle uitgangen uitschakelen / alle zonweringen stoppen

Het apparaat bevindt zich in permanent handbedrijf.

- Knop **ALL OFF** (12) indrukken.
Schakeluitgangen: alle uitgangen worden uitgeschakeld (bedrijfsstand maak-contact: relaisuitgang geopend / bedrijfsstand verbreekcontact: relaisuitgang gesloten).
Jaloezie-uitgangen: alle zonweringen stoppen.

Uitgangen blokkeren

Het apparaat bevindt zich in permanent handbedrijf.

- Knop  (6) net zo vaak indrukken totdat de LED A1... (4) van de gewenste uitgang of uitgangspaar knippert.
- Knoppen **ON**|↑ (9) en **OFF**|↓ (10) gelijktijdig ten minste 5 s indrukken.
Gekozen uitgang is geblokkeerd.
Status-LED A1... (4) van de gekozen uitgang of uitgangspaar knippert snel.

i Een geblokkeerde uitgang kan in handbedrijf worden bediend.











Uitgangen vrijgeven

Het apparaat bevindt zich in permanent handbedrijf. Een of meerdere uitgangen werden bij handbedrijf geblokkeerd.

- Knop  (6) net zo vaak indrukken totdat de te deblokkeren uitgang of het uitgangspaar is geselecteerd.
- Knoppen **ON**|↑ (9) en **OFF**|↓ (10) gelijktijdig ten minste 5 s indrukken.
Blokking is opgeheven.
LED A1... (4) van de gekozen uitgang of uitgangspaar knippert langzaam.

Wisselen tussen jaloezie- en schakelbedrijf

Apparaat is niet in bedrijf genomen

- Permanent handbedrijf activeren.
- Knop  (1) net zo vaak indrukken totdat de LED A1... (8) van de gewenste uitgang of uitgangspaar knippert.
- Knop  (1) en **ON** (4) en **OFF** (5) tegelijk ca. 5 s indrukken.
Schakelbedrijf: beide status-LED's A1... (8) van het uitgangspaar branden.
Jaloeziebedrijf: beide status-LED's A1... (8) van het uitgangspaar knipperen afwisselend.
- Knop **ON** (4) en **OFF** (5) tegelijkertijd indrukken.
Uitgangen wisselen tussen schakelbedrijf en jaloeziebedrijf.
Beide status-LED's A1... (8) geven de actuele bedrijfsstand aan.
- Knop  (1) en **ON** (4) en **OFF** (5) tegelijk ca. 5 s indrukken.
Bedrijfsmodusomschakeling wordt beëindigd, permanent handmatig bedrijf is geactiveerd.
- Knop  (1) ca. 5 s indrukken.
Bedrijfsmodusomschakeling wordt beëindigd, permanent handmatig bedrijf is gedeactiveerd.

5 Informatie voor elektrotechnici



GEVAAR!

Levensgevaar door elektrische schokken.

Apparaat vrijschakelen. Spanningvoerende delen afdekken.

5.1 Montage en elektrische aansluiting

Apparaat monteren

- Het apparaatcertificaat invoeren of scannen en toevoegen aan het project. Wij adviseren voor het scannen van de QR-code een camera met hoge resolutie te gebruiken.
- Wij adviseren bij de montage het apparaatcertificaat van het apparaat te verwijderen.
- Alle wachtwoorden documenteren en op een veilige plaats bewaren.

Omgevingstemperatuur in de gaten houden. Zorg voor voldoende koeling.

- Apparaat op DIN-rail monteren.

Apparaat aansluiten

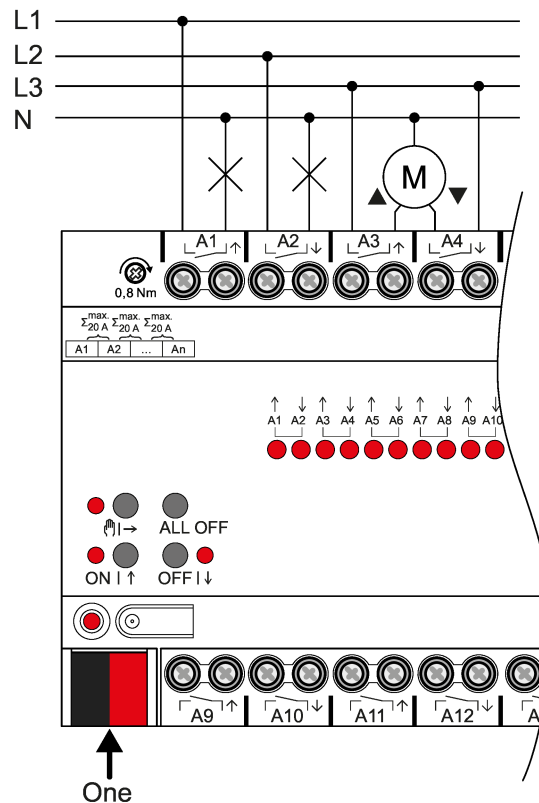

Afbeelding 3: Apparaataansluiting (aansluitvoorbeeld)

- Buskabel met aansluitklem en correcte polariteit aansluiten.
- Ter bescherming tegen gevaarlijke spanningen de afdekkap op de busaansluiting aanbrengen.
- Last volgens aansluitvoorbeeld aansluiten. Twee naast elkaar gelegen relaisuitgangen vormen één jaloezie-uitgang.

De totale stroombelastbaarheid van naastgelegen uitgangen is maximaal 20 A.

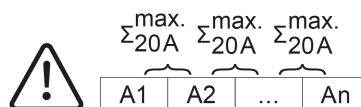

Afbeelding 4: Totaalstroombelastbaarheid naastgelegen uitgangen

5.2 Inbedrijfname

Apparaat in bedrijf nemen



WENK!

Onjuiste belastingscontrole door ongedefinieerde relaistoestand bij levering.
Risico op vernieling van aangesloten aandrijfmotoren.

Tijdens de inbedrijfname moet ervoor worden gezorgd dat alle relaiscontacten open zijn voordat de belasting wordt ingeschakeld door aansluiting van de busspanning.
Let op de volgorde van de inbedrijfstelling!

- Busspanning inschakelen.
 - Ca. 10 s wachten.
 - Schakel de belastingscircuits in.
- i** Afleveringstoestand: bediening van de uitgangen met handbediening mogelijk. Uitgangen zijn als jaloezie-uitgangen ingesteld.

Het apparaat wordt met de Gira Project Assistent (GPA) vanaf versie 5 in bedrijf genomen.

Safe-State-modus

De Safe-State-modus stopt de uitvoering van het programma.

Alleen de systeemsoftware van het apparaat werkt nog. Diagnosefuncties en ook het programmeren van het apparaat zijn mogelijk. Handbediening is niet mogelijk.

Safe-State-modus activeren

- Busspanning uitschakelen of aansluitklem verwijderen.
- Ca. 15 s wachten.
- Programmeerknop indrukken en ingedrukt houden.
- Busspanning inschakelen of aansluitklem aanbrengen. De programmeerknop pas loslaten wanneer de programmeer-LED langzaam knippert.

De Safe-State-modus is geactiveerd.

Safe-State-modus deactiveren

- Busspanning uitschakelen (ca. 15 s wachten) of programmering uitvoeren.

Master-reset

De Master-Reset herstelt de basisinstellingen van het apparaat (firmware blijft behouden). De apparaten moeten vervolgens met de GPA opnieuw in bedrijf worden genomen. Handbediening is mogelijk.

Master-reset uitvoeren

Voorwaarde: de Safe-State-modus is geactiveerd.

- Programmeerknop indrukken en > 5 s ingedrukt houden.
De programmeer-LED knippert snel.

Het apparaat voert een master-reset uit, start opnieuw en is na ca. 5 s weer bedrijfsklaar.

5.3 Optioneel: Faseaftakking installeren (accessoire)

- Snijd indien nodig de fasestreng bij de inkepingen door met een zijknijptang (zie afbeelding 5).
- Bevestig de eindkap aan de interface.

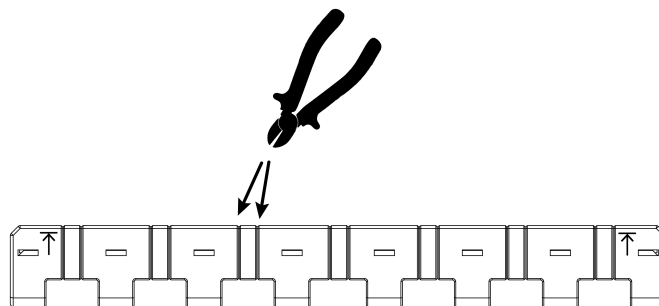

Afbeelding 5: De faserail inkorten

- i** Zorg ervoor dat de aansluitklemmen open zijn en dat de koperen pennen in de aansluitklemmen zitten.
- Lijn de fasestroomrail uit met behulp van de pijlen op de rail en steek deze in de aansluitklemmen (zie afbeelding 6).
- Schroef de faseverzamelrail op de klemmen.

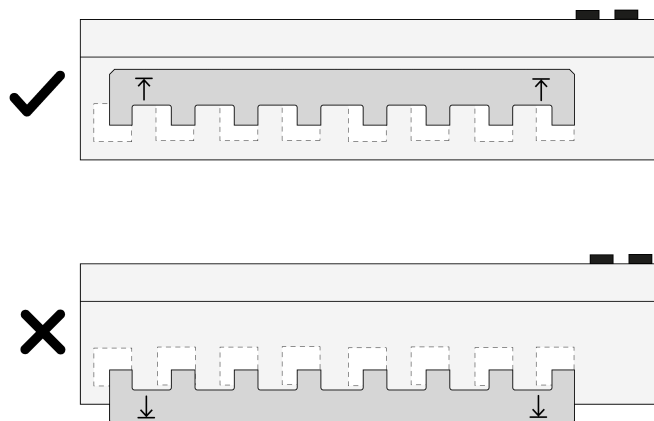

Afbeelding 6: De fasestroomrail installeren

6 Technische gegevens

Nominale spanning

DC 21 ... 32 V SELV

Stroomverbruik	
Bestelnr. 5023 00, 5028 00	5 ... 18 mA
Bestelnr. 5030 00	5 ... 24 mA
Uitgangen	
Schakelspanning	AC 250 V ~
Schakelstroom AC1	16 A
TL-lampen	16 AX
Stroombelastbaarheid	
Naastgelegen uitgangen	Σ 20 A
Lasten per uitgang	
Ohmse last	3000 W
Capacitieve last	max. 16 A (140 μ F)
Motoren	1380 VA
Inschakelstroom 200 μ s	max. 800 A
Inschakelstroom 20 ms	max. 165 A
Lamplasten	
Gloeilampen	2300 W
HV-halogenelampen	2300 W
HV-LED-lampen	max. 400 W
LV-halogenelampen met elektronische trafo's	1500 W
LV-halogenelampen met inductieve trafo	1200 VA
Compacte neonlampen	
niet gecompenseerd	1000 W
parallel gecompenseerd	1160 W (140 μ F)
Inbouwbreedte	
Bestelnr. 5023 00	72 mm / 4 TE
Bestelnr. 5028 00	144 mm / 8 TE
Bestelnr. 5030 00	216 mm / 12 TE
Gewicht	
Bestelnr. 5023 00	ca. 230 g
Bestelnr. 5028 00	ca. 500 g
Bestelnr. 5030 00	ca. 740 g
Klembare leidingdoorsnedes	
massief	0,5 ... 4 mm ²
soepel zonder adereindhuls	0,5 ... 4 mm ²
soepel met adereindhuls	0,5 ... 2,5 mm ²

Omgevingscondities	
Omgevingstemperatuur	-5 ... +45 °C
Opslag-/transporttemperatuur	-25 ... +70 °C
Aanhaalmoment schroefklemmen	max. 0,8 Nm

7 Parameterlijst

Via de GPA instelbare parameters:

Uitgang - schakelfuncties

Functie van de schakeluitgang	Maakcontact
	Verbreekcontact
<p>Maakcontact Het relais werkt als een sluiters. De logische schakeltoestand van de schakeluitgang wordt niet geïnverteerd naar het relais doorgezonden. Schakeltoestand = UIT ("0") -> relaiscontact geopend, Schakeltoestand = AAN ("1") -> relaiscontact gesloten.</p> <p>Verbreekcontact Het relais werkt als een opener. De logische schakeltoestand van de schakeluitgang wordt geïnverteerd naar het relais doorgezonden. Schakeltoestand = UIT ("0") -> relaiscontact gesloten, Schakeltoestand = AAN ("1") -> relaiscontact geopend.</p>	
Inschakelvertraging	0 ... 3599 s (0 ... 59:59 min)
<p>Hier wordt de duur van de inschakelvertraging geparametreerd. Na ontvangst van een AAN-telegram wordt de hier parametreerbare tijd gestart. Na het verstrijken van de ingestelde tijd wordt de lamp ingeschakeld. Een ander AAN-telegram tijdens de inschakelvertragingstijd triggert de tijd na, d.w.z. dat de hier ingestelde tijd opnieuw wordt gestart. Een UIT-telegram tijdens de inschakelvertraging onderbreekt de vertraging en zet de schakeltoestand op "UIT".</p>	
Uitschakelvertraging	0 ... 3599 s (0 ... 59:59 min)
<p>Hier wordt de duur van de uitschakelvertraging geparametreerd. Na ontvangst van een UIT-telegram wordt de hier parametreerbare tijd gestart. Na het verstrijken van de ingestelde tijd wordt de lamp uitgeschakeld. Een ander UIT-telegram tijdens de uitschakelvertragingstijd triggert de tijd na, d.w.z. dat de hier ingestelde tijd opnieuw wordt gestart. Een AAN-telegram tijdens de uitschakelvertraging onderbreekt de vertraging en zet de schakeltoestand op "AAN".</p>	

Trappenhuischakelaar Uitschakelvertraging	0 ... 65535 s (0 ... 18:12:15 h)
--	----------------------------------

Hier wordt de duur van de inschakeltijd voor de trappenhuisfunctie ingesteld.

Na het verstrijken van de hier ingestelde tijd wordt de verlichting uitgeschakeld of (indien geparametreerd) de voorwaarschuwingstijd gestart.

De trappenhuisfunctie is alleen actief als bij de impulsdrukker van dit dimkanaal de functie "trappenhuis" werd geselecteerd.

Voorwaarschuwingstijd	0 ... 3599 s (0 ... 59:59 min)
-----------------------	--------------------------------

De voorwaarschuwing moet conform DIN 18015-2 personen die zich nog in het trappenhuis bevinden waarschuwen, dat binnen korte tijd het licht automatisch wordt uitgeschakeld.

De hier ingestelde voorwaarschuwingstijd volgt op de in de parameter "Trappenhuischakelaar uitschakelvertraging" ingestelde tijd.

Schakeltijd	0 ... 65535 s (0 ... 18,20 h)
-------------	-------------------------------

De schakeltijd kan hier in seconden worden ingevoerd.

Uitgang - jaloeziefuncties

Geen bewegingstijd	
--------------------	--

Als deze optie is geactiveerd, kunnen voor het gordijn geen expliciete bewegingstijden worden ingesteld. In plaats daarvan worden vooraf ingestelde bewegingstijden gebruikt.

Dit betekent dat voor dit gordijn naar geen vaste posities (bijvoorbeeld 60 %) kan worden bewogen

Looptijd omlaag	0 ... 1199 s (0 ... 19:59 min)
-----------------	--------------------------------

Hier wordt de bewegingstijd voor het sluiten van het gordijn ingesteld. De tijd die nodig is om van de bovenste eindstand naar de onderste eindstand te bewegen moet worden bepaald.

Looptijd omhoog	0 ... 1199 s (0 ... 19:59 min)
-----------------	--------------------------------

Hier wordt de bewegingstijd voor het openen van het gordijn ingesteld. De tijd die nodig is om van de onderste eindstand naar de bovenste eindstand te bewegen moet worden bepaald.

Looptijd lamellen (alleen bij jaloezie)	0 ... 1199 s (0 ... 19:59 min)
--	--------------------------------

Hier wordt de bewegingstijd van de lamellen ingesteld. De tijd voor een volledige beweging van de volledig geopende lamellenpositie naar de volledig gesloten lamellenpositie moet worden bepaald (beweging AB).

Deze parameter is alleen in de bedieningsmodus jaloezie zichtbaar.

Tijd voor doek spannen (alleen bij markiezen)	0...59 s
Hier kan de tijd voor het spannen van het doek worden opgegeven. Na afsluiting van een neerwaartse beweging stopt de markies en gaat na afloop van de omschakeltijd gedurende de voor doek spannen geparometreerde tijd in de tegengestelde richting. Deze parameter is alleen in de bedieningsmodus Markies zichtbaar.	
Vertraging aan het begin van de zonneschijn	0 ... 3599 s (0 ... 59:59 min)
Het via het object "Zonneschijn" ontvangen telegram voor activering of uitschakelen van de zonnewering kan tijdvertraagd worden verwerkt.	
Jaloeziepositie aan het begin van de zonneschijn	0 ... 100 %
Hier kunt u instellen naar welke positie het gordijn moet bewegen wanneer de zonweringsfunctie is geactiveerd.	
Lamellenpositie aan het begin van de zonneschijn (alleen bij jaloezie)	0 ... 100 %
Hier kunt u instellen in welke positie de lamellen moeten worden gezet wanneer de zonweringsfunctie is geactiveerd. Deze parameter is alleen in de bedieningsmodus jaloezie zichtbaar.	
Vertraging aan het eind van de zonneschijn	0 ... 3599 s (0 ... 59:59 min)
Het via het object "Zonneschijn" ontvangen telegram voor de deactivering van de zonnewering kan tijdvertraagd worden verwerkt.	

Aan het eind van de zonneschijn	Geen reactie Omhoog bewegen Omlaag bewegen Stop Laatste positie voor zonneschijn
<p>Het gedrag van de uitgang aan het einde van de beschaduwning, evt. na afloop van de vertragingstijd, wordt hier ingesteld.</p> <p>Geen reactie Aan het einde van de beschaduwning verlaat de uitgang de zonwering en de relais van de uitgang vertonen geen reactie. Bewegingen die op dat moment actief zijn worden volledig uitgevoerd.</p> <p>Omhoog bewegen De actor beweegt de zonwering aan het einde van de beschaduwning naar boven of opent de ventilatieklep of het dakraam.</p> <p>Omlaag bewegen De actor beweegt de zonwering aan het einde van de beschaduwning naar beneden of sluit de ventilatieklep of het dakraam.</p> <p>Stop Aan het einde van de beschaduwning stuurt de actor de relais van de uitgang in de positie "stop". Daardoor wordt een eventueel actieve aandrijfbeweging onderbroken.</p> <p>Laatste positie voor zonneschijn Aan het einde van de beschaduwning wordt de zonwering weer in de positie gebracht die aan het begin van de zonneschijn actief was.</p>	

8 Toebehoren

Set 1-polige faserails voor 16-voudige schakelactor / 8-voudige jaloezieactor, voor Gira One en KNX	Best.-nr. 8313 00
Set 1-polige faserails voor 24-voudige schakelactor / 12-voudige jaloezieactor, voor Gira One en KNX	Best.-nr. 8314 00
Set eindakppen voor fasestroomrail	Best.-nr. 8315 00

9 Garantie

De wettelijk vereiste garantie wordt geleverd via de vakhandel. Een gebrekkig apparaat kunt u met een omschrijving van de fout aan de betreffende verkoper (elektrotechnische vakhandel/installatiebedrijf) overhandigen of portvrij opsturen. Deze stuurt het apparaat door naar het Gira Service Center.

Gira
Giersiepen GmbH & Co. KG
 Elektro-Installations-
 Systeme

Industriegebiet Mermbach

Dahlienstraße
42477 Radevormwald

Postfach 12 20
42461 Radevormwald

Deutschland

Tel +49(0)21 95 - 602-0
Fax +49(0)21 95 - 602-191

www.gira.de
info@gira.de