

Istruzioni per l'uso

Attuatore On/Off 6 moduli / attuatore veneziana 3 moduli Standard
N. ord. 5023 00

Attuatore On/Off 16 moduli / attuatore veneziana 8 moduli Standard
N. ord. 5028 00

Attuatore On/Off 24 moduli / attuatore veneziana 12 moduli Standard
N. ord. 5030 00

Indice

1	Indicazioni di sicurezza.....	3
2	Struttura dell'apparecchio	3
3	Funzione	4
4	Comando	5
5	Informazioni per elettrotecnici.....	10
5.1	Montaggio e collegamento elettrico	10
5.2	Messa in funzione	11
5.3	Opzionale: installare una sbarra di fase (accessorio).....	12
6	Dati tecnici	13
7	Lista dei parametri	14
8	Accessori	17
9	Garanzia	17

1 Indicazioni di sicurezza



Il montaggio e il collegamento di apparecchi elettrici devono essere eseguiti da elettrotecnici.

Possibilità di gravi infortuni, incendi e danni a oggetti. Leggere e rispettare tutte le istruzioni.

Pericolo di scossa elettrica sull'installazione SELV/PELV. Non collegare insieme all'apparecchio utenze per la tensione di rete e SELV/PELV.

Se più motori sono collegati in parallelo alla medesima uscita, osservare le istruzioni del costruttore e, all'occorrenza, utilizzare il relè disgiuntore. I motori possono subire danni irreparabili.

Utilizzare solo motori per veneziane con interruttori di posizione finale meccanici o elettronici. Verificare che gli interruttori di posizione finale siano regolati correttamente. Osservare le istruzioni del costruttore del motore. L'apparecchio può essere danneggiata.

Non collegare motori trifase. L'apparecchio può essere danneggiata.

Queste istruzioni costituiscono parte integrante del prodotto e devono essere conservate dal cliente finale.

2 Struttura dell'apparecchio



Figura 1: Struttura dell'apparecchio

- (1) Tastiera per comando manuale
- (2) Tasto e LED di programmazione
- (3) Collegamento bus
- (4) Uscite LED di stato
- (5) Collegamenti utenze (uscite relè)

3 Funzione

Questo apparecchio è un prodotto per il sistema Gira One Smart Home. Il sistema Gira One viene messo in funzione in modo semplice e rapido con l'Assistente di progetto Gira.

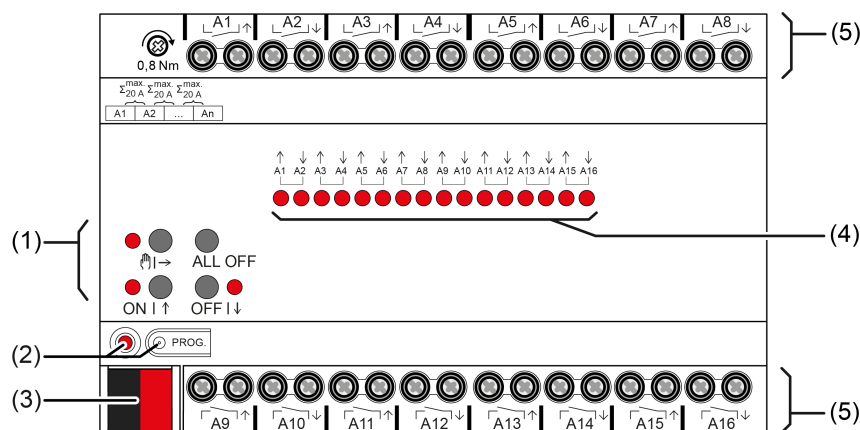
Il sistema Gira One Smart Home consente il controllo e l'automazione di luci, riscaldamento e schermature, nonché il collegamento a vari sistemi di terze parti e molto altro. Può azionato controllato da casa o da remoto tramite l'interruttore Gira One o App. Gli elettrotecnici possono eseguire la manutenzione del progetto Gira One gratuitamente da remoto.

La trasmissione dei dati tra gli apparecchi Gira One è crittografata. Ciò offre protezione dall'accesso esterno e dalla manipolazione da parte di terzi.

La messa in funzione avviene con l'Assistente di progetto Gira (GPA) gratuito dalla versione 5. Gli aggiornamenti gratuiti delle funzioni e della sicurezza vengono trasmessi anch'essi con il GPA agli apparecchi Gira One.

Il sistema Gira One si basa sullo standard Smart Home KNX, comprovato a livello mondiale.

Uso conforme

- Commutazione di utenze elettriche tramite contatti a potenziale zero
- Commutazione di veneziane, tapparelle, tende da sole e tende simili azionate elettricamente
- Installazione in quadri di distribuzione secondari su guida a norma DIN EN 60715
- Funzionamento nel sistema Gira One

Caratteristiche del prodotto

- Uscite con possibilità di comando manuale, idoneità al cantiere
- Passaggio automatico tra modalità veneziana e modalità di commutazione senza messa in funzione
- Programmazione e messa in funzione con l'Assistente di progetto Gira (GPA) dalla versione 5.
- Funzionalità di aggiornamento tramite Assistente di progetto Gira (GPA).
- Trasmissione dei dati crittografata tra gli apparecchi Gira One.

Proprietà funzionamento interruttore

- Funzionamento contatto NC e contatto NA
- Impostazione di un ritardo di accensione o di spegnimento.
- Funzione vano scale, è possibile impostare anche un tempo di preavvertimento.

- Parametrizzazione come funzione di commutazione, ad es. per luci o prese, come funzione di porta del garage o di apriporta e come contatto a potenziale zero per trasmettere la richiesta di calore a una pompa di calore.
- Funzione porta garage: il tempo di chiusura del relè può essere parametrizzato.
- Funzione di apriporta: il tempo di chiusura del relè può essere parametrizzato.

Proprietà modalità veneziana

- Adatto per motori AC 110...230 V
- Comando di veneziane a lamelle, tapparelle, tende avvolgibili, lucernari o cupole.
- Tempi di movimento regolabili a scelta.
- Una funzione di protezione solare, con posizioni dell'elemento o delle lamelle a inizio e fine funzione, regolabile per ogni uscita.
- Impostazione del tempo di ritardo all'inizio o al termine della luce solare.
- Tensione tessuto per tende avvolgibili.
- Se è attivo un allarme vento, ad es. tramite un sensore vento analogico, le veneziane si alzano e si bloccano automaticamente. Lo stato dell'ingresso binario a cui è collegato il sensore vento viene monitorato ciclicamente.
- Se l'allarme pioggia è attivo, ad es. tramite un sensore pioggia analogico, i lucernari o le cupole si chiudono subito e vengono bloccati automaticamente. Lo stato dell'ingresso binario a cui è collegato il sensore pioggia viene monitorato ciclicamente.
- Se l'allarme gelo è attivo, ad es. tramite un sensore gelo analogico, i movimenti attivi delle tapparelle vengono arrestati e bloccati per proteggere il motore della tapparella. Lo stato dell'ingresso binario a cui è collegato il sensore pioggia viene monitorato ciclicamente.
- Interrogazione del contatto porta e visualizzazione nella Smart Home App: una porta aperta causa il sollevamento e il blocco delle veneziane o delle tapparelle.

4 Comando





Figura 2: Elementi di comando

- (4) Uscite LED di stato
ON: uscita relè chiusa
OFF: uscita relè aperta
Lampeggio lento: uscita selezionata in modalità manuale
Lampeggio veloce: Uscita bloccata con modalità manuale permanente
- (6) Tasto |→
Modalità manuale
- (7) LED |→
ON: modalità manuale permanente attiva / lampeggio: modalità manuale temporanea attiva
- (8) LED **ON**|↑
ON: uscite relè chiuse, modalità manuale attiva
- (9) Tasto **ON**|↑
Comando breve: accensione, regolazione lamelle o arresto
Comando prolungato: sollevamento tenda
- (10) Tasto **OFF**|↓
Comando breve: spegnimento, regolazione lamelle o arresto
Comando prolungato: abbassamento tenda
- (11) LED **OFF**|↓
ON: uscite relè aperte, modalità manuale attiva
- (12) Tasto **ALL OFF**
Aprire tutte le uscite relè, arrestare gli azionamenti

Se il comando viene effettuato tramite tastiera, l'apparecchio distingue tra azionamento breve e prolungato.

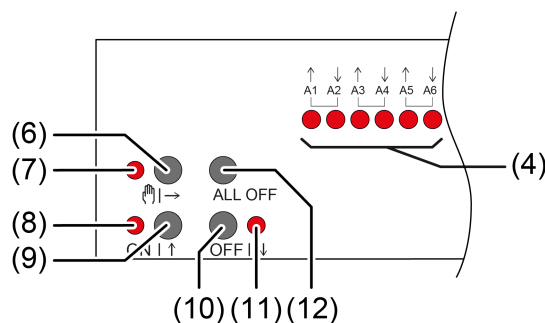
- Comando breve: azionamento più breve di 1 s
- Comando prolungato: azionamento tra 1 e 5 s

- i** Nella modalità di commutazione, l'apparecchio distingue tra le modalità di funzionamento "contatto normalmente aperto" e "contatto normalmente chiuso". I tasti (9 + 10) commutano lo stato di commutazione quando vengono azionati:
Contatto normalmente aperto: accensione = chiudere il relè, spegnimento = aprire il relè
Contatto normalmente chiuso: accensione = aprire il relè, spegnimento = chiudere il relè
I LED (4 + 8 + 11) indicano sempre lo stato del relè.

Modalità di funzionamento



- Modalità bus: Comando tramite sensori a tasto o altri sistemi bus
- Modalità manuale temporanea: comando manuale in loco con tastiera, ritorno automatico alla modalità bus
- Modalità manuale permanente: esclusivamente comando manuale sull'apparecchio

- i** In modalità manuale non è possibile la modalità bus.

- i** Dopo l'interruzione bus ed il ripristino, l'apparecchio ritorna in modalità bus.

Attivazione della modalità manuale temporanea

Il comando non è bloccato.

- Premere brevemente il tasto  (6).
Lampeggia il LED  (7) e lampeggiano i LED **A1...** (4) della prima uscita configurata o della coppia di uscite.

La modalità manuale temporanea è attiva.

-  Dopo 5 s senza che venga azionato un tasto l'attuatore ritorna automaticamente in modalità bus.

Disattivazione del comando manuale temporaneo

L'apparecchio si trova in modalità manuale temporanea.

- Interrompere il comando per 5 s.
- oppure -
- Premere brevemente e ripetutamente il tasto  (6) finché l'attuatore non esce dalla modalità manuale temporanea.
I LED di stato **A1...** (4) non lampeggiano più, bensì indicano lo stato del relè.



La modalità manuale temporanea è disattivata.

Uscite di commutazione: secondo la programmazione, quando si disattiva la modalità manuale i relè di uscita assumono la posizione attiva in quel momento.

Uscite veneziana: secondo la programmazione, quando si disattiva la modalità manuale le tende si portano nella posizione attiva in quel momento, ad es. posizione di sicurezza o di protezione dal sole.

Attivazione della modalità manuale permanente



Il comando non è bloccato.

- Premere il tasto  (6) per almeno 5 s.
Si illumina il LED  (7), lampeggiano i LED **A1...** (4) della prima uscita configurata o della coppia di uscite.

Modalità manuale permanente attivata.

Disattivazione della modalità manuale permanente

L'apparecchio si trova in modalità manuale permanente.

- Premere il tasto  (6) per almeno 5 s.
Il LED  (7) è spento.

La modalità manuale permanente è disattivata. Modalità bus attiva.

Uscite di commutazione: secondo la programmazione, quando si disattiva la modalità manuale i relè di uscita assumono la posizione attiva in quel momento.

Uscite veneziana: secondo la programmazione, quando si disattiva la modalità manuale le tende si portano nella posizione attiva in quel momento, ad es. posizione di sicurezza o di protezione dal sole.

Comando uscita in modalità manuale

- Attivazione della modalità manuale temporanea o permanente.
- Premere ripetutamente il tasto  (6), finché il LED A1... (4) dell'uscita desiderata o della coppia di uscite non lampeggia.
- Premere il tasto **ON**|↑ (9) o **OFF**|↓ (10).
Comando breve: accensione/spegnimento, arresto dell'azionamento.
Comando prolungato: sollevamento/abbassamento tenda.

LED **ON**|↑ (8) ON: uscita relè chiusa

LED **OFF**|↓ (7) ON: uscita relè aperta

-  Modalità manuale temporanea: Dopo avere attraversato tutte le uscite, al successivo comando breve, l'apparecchio esce dalla modalità manuale.

Disattivare tutte le uscite / Arrestare tutte le tende

L'apparecchio si trova in modalità manuale permanente.

- Premere il tasto **ALL OFF** (12).
Uscite di commutazione: tutte le uscite si disattivano (modalità di funzionamento contatto normalmente aperto: uscita relè aperta / modalità di funzionamento contatto normalmente chiuso: uscita relè chiusa).

Uscite veneziana: tutte le tende si arrestano.

Blocco delle uscite

L'apparecchio si trova in modalità manuale permanente.

- Premere ripetutamente il tasto  (6), finché il LED A1... (4) dell'uscita desiderata o della coppia di uscite non lampeggia.
- Premere contemporaneamente il tasto **ON**|↑ (9) e **OFF**|↓ (10) per almeno 5 s.
L'uscita selezionata è bloccata.

Il LED di stato A1... (4) dell'uscita selezionata o della coppia di uscite lampeggia velocemente.

-  Una uscita bloccata può essere comandata in modalità manuale.

Sbloccaggio delle uscite

L'apparecchio si trova in modalità manuale permanente. Una o più uscite sono state bloccate in modalità manuale.

- Premere ripetutamente il tasto $\text{ON}|\rightarrow$ (6) finché non viene selezionata l'uscita o la coppia di uscite da sbloccare.
- Premere contemporaneamente il tasto **ON**↑ (9) e **OFF**↓ (10) per almeno 5 s. Il blocco è stato rimosso.

Il LED **A1...** (4) dell'uscita selezionata o della coppia di uscite lampeggia lentamente.

Passaggio tra modalità veneziana ed esercizio di commutazione

L'apparecchio non è stato messo in funzione

- Attivazione della modalità manuale permanente.
- Premere ripetutamente il tasto $\text{ON}|\rightarrow$ (1), finché il LED **A1...** (8) dell'uscita desiderata o della coppia di uscite non lampeggia.
- Premere contemporaneamente i tasti $\text{ON}|\rightarrow$ (1) e **ON**↑ (4) e **OFF**↓ (5) per ca. 5 s.

Esercizio di commutazione: si accendono entrambi i LED di stato **A1...** (8) della coppia di uscite.

Modalità veneziana: entrambi i LED di stato **A1...** (8) della coppia di uscite lampeggiano in modo alternato.

- Premere contemporaneamente il tasto **ON**↑ (4) e **OFF**↓ (5).
Le uscite passano dall'esercizio di commutazione alla modalità veneziana e viceversa.

Entrambi i LED di stato **A1...** (8) indicano la modalità di funzionamento attuale.

- Premere contemporaneamente i tasti $\text{ON}|\rightarrow$ (1) e **ON**↑ (4) e **OFF**↓ (5) per ca. 5 s.
La commutazione delle modalità di funzionamento viene terminata, la modalità manuale permanente è attiva.
- Premere il tasto $\text{ON}|\rightarrow$ (1) per ca. 5 s.
La commutazione delle modalità di funzionamento viene terminata, la modalità manuale permanente è disattivata.

5 Informazioni per elettrotecnici



PERICOLO!

Pericolo di morte per scossa elettrica.

Disinserire l'apparecchio. Coprire i componenti sotto tensione.

5.1 Montaggio e collegamento elettrico

Montaggio dell'apparecchio

- Inserisci o scansiona il certificato dell'apparecchio e aggiungilo al progetto. Si raccomanda di utilizzare una telecamera ad alta risoluzione per la scansione del codice QR.
- Durante il montaggio, si raccomanda di rimuovere il certificato dell'apparecchio dall'apparecchio stesso.
- Documentare tutte le password e tenerle al sicuro.

Osservare la temperatura ambiente. Procurare un raffreddamento adeguato.

- Montare l'apparecchio su binario DIN.

Collegamento dell'apparecchio



Figura 3: Collegamento dell'apparecchio (esempio di collegamento)

- Collegare il cavo bus con il morsetto di collegamento con la polarità corretta.

- Come protezione da tensioni pericolose, innestare il tappo di copertura sul collegamento bus.
- Collegare il carico secondo lo schema esemplificativo. Due uscite relè adiacenti formano un'uscita veneziana.

La capacità di carico della corrente totale delle uscite vicine è di massimo 20 A.

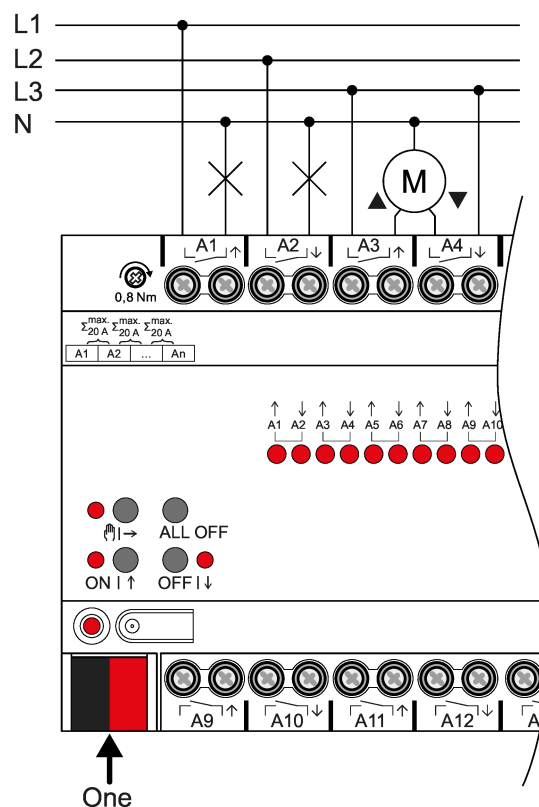

Figura 4: Capacità di carico della corrente totale delle uscite vicine

5.2 Messa in funzione

Messa in funzione dell'apparecchio

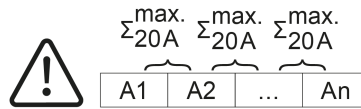

NOTA!

Controllo del carico errato a causa di uno stato del relè non definito alla consegna. Pericolo di danni irreparabili dei motori di azionamento collegati.

Durante la messa in servizio è necessario assicurarsi che tutti i contatti del relè siano aperti prima dell'inserimento del carico applicando la tensione del bus. Osservare la sequenza di messa in servizio!

- Azionare la tensione bus.
- Attendere ca. 10 s.
- Accendere i circuiti di carico.

i Stato di consegna: comando delle uscite possibile con modalità manuale. Le uscite sono impostate come uscite veneziana.

L'apparecchio viene messo in funzione con l'Assistente di progetto Gira (GPA) dalla versione 5.

Modalità Safe State

La modalità Safe State arresta l'esecuzione del programma.

Solo il software di sistema dell'apparecchio è ancora funzionante. Sono possibili le funzioni di diagnosi e la programmazione dell'apparecchio. La modalità manuale non è possibile.

Attivazione della modalità Safe State

- Disinserire la tensione bus o rimuovere il morsetto di collegamento.
- Attendere ca. 15 s.
- Premere e tenere premuto il tasto di programmazione.

- Inserire la tensione bus o innestare il morsetto di collegamento. Rilasciare il tasto di programmazione solo quando il LED di programmazione lampeggia lentamente.

La modalità Safe State è attiva.

Disattivazione della modalità Safe State

- Disinserire la tensione bus (attendere ca. 15 s) o eseguire la procedura di programmazione.

Master reset

Il reset generale ripristina l'apparecchio alle impostazioni di base (il firmware rimane invariato). Gli apparecchi devono poi essere rimessi in funzione con il GPA. La modalità manuale è possibile.

Esecuzione del Master reset

Presupposto: la modalità Safe State è attivata.

- Premere e tenere premuto per > 5 s il tasto di programmazione. Il LED di programmazione lampeggia velocemente.

L'apparecchio esegue un Master reset, si riavvia ed è nuovamente pronto all'esercizio dopo ca. 5 s.

5.3 Opzionale: installare una sbarra di fase (accessorio)

- (Vedi figura 5) Se necessario, tagliare la sbarra di fase in corrispondenza delle tacche con una fresa laterale.
- Fissare il tappo terminale all'interfaccia.



Figura 5: Accorciare la sbarra di fase

- i** Assicurarsi che i terminali siano aperti e che i pin di rame siano inseriti nei terminali.
- (Vedi figura 6) Allineare la sbarra di fase utilizzando le frecce stampate su di essa e inserirla nei morsetti di collegamento.
- Avvitare la sbarra di fase ai morsetti.

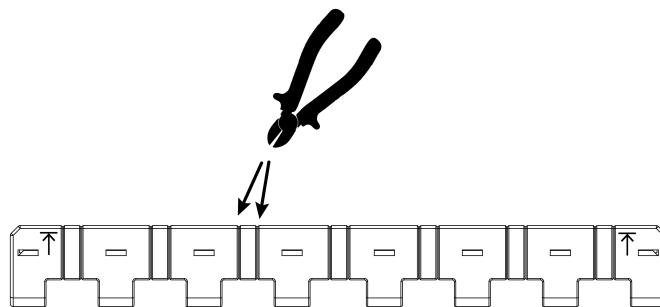

Figura 6: Installazione della sbarra di fase

6 Dati tecnici

Tensione nominale	DC 21 ... 32 V SELV
Corrente assorbita	
N. ord. 5023 00, 5028 00	5 ... 18 mA
N. ord. 5030 00	5 ... 24 mA
Uscite	
Tensione di collegamento	AC 250 V ~
Corrente di collegamento AC1	16 A
Lampade fluorescenti	16 AX
Intensità di corrente max. ammissibile	
Uscite attigue	Σ 20 A
Carichi per ogni uscita	
Carico ohmico	3000 W
Carico capacitivo	max. 16 A (140 µF)
Motori	1380 VA
Corrente d'inserzione 200 µs	max. 800 A
Corrente d'inserzione 20 ms	max. 165 A
Carichi lampade	
Lampade a incandescenza	2300 W
Lampade alogene HV	2300 W
Lampade LED HV	max 400 W
Lampade alogene a basso voltaggio con trasformatore elettronico	1500 W
Lampade alogene a basso voltaggio con trasformatore induttivo	1200 VA
Lampade fluorescenti compatte non compensate	1000 W

compensate in parallelo	1160 W (140 µF)
Larghezza d'installazione	
N. ord. 5023 00	72 mm / 4 TE
N. ord. 5028 00	144 mm / 8 TE
N. ord. 5030 00	216 mm / 12 TE
Peso	
N. ord. 5023 00	ca. 230 g
N. ord. 5028 00	ca. 500 g
N. ord. 5030 00	ca. 740 g
Sezioni conduttori collegabili	
rigido	0,5 ... 4 mm ²
flessibile senza puntalino	0,5 ... 4 mm ²
flessibile con puntalino	0,5 ... 2,5 mm ²
Condizioni ambientali	
Temperatura ambiente	-5 ... +45 °C
Temperatura di stoccaggio / di trasporto	-25 ... +70 °C
Coppia di serraggio morsetti a vite	max 0,8 Nm

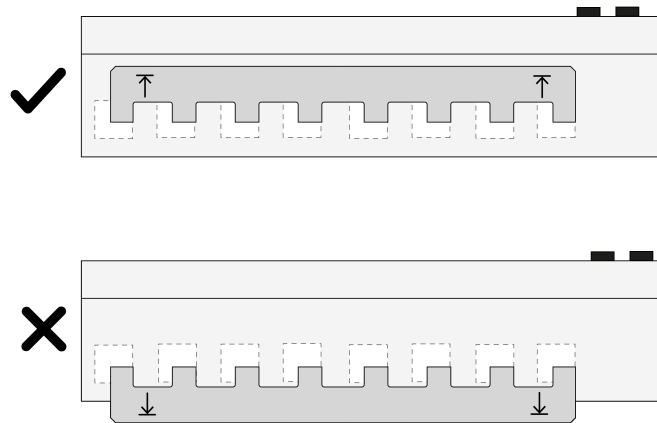
7 Lista dei parametri

Parametri regolabili con il GPA:

Uscita - Funzioni di commutazione

Funzione dell'uscita di commutazione	Contatto NA Contatto NC
Contatto NA Il relè opera come contatto NA. Lo stato di commutazione logico dell'uscita di commutazione viene inoltrato al relè senza inversione. Stato di commutazione = OFF ("0") -> contatto relè aperto, Stato di commutazione = ON ("1") -> contatto relè chiuso.	
Contatto NC Il relè opera come contatto NC. Lo stato di commutazione logico dell'uscita di commutazione viene inoltrato al relè con inversione. Stato di commutazione = OFF ("0") -> contatto relè chiuso, Stato di commutazione = ON ("1") -> contatto relè aperto.	

Attivazione ritardata	0 ... 3599 s (0 ... 59:59 min)
<p>Qui viene parametrata la durata dell'attivazione ritardata.</p> <p>Al ricevimento di un telegramma ON, viene avviato il tempo qui parametrato. Trascorso il tempo impostato, la luce si accende.</p> <p>Un altro telegramma ON durante il tempo di ritardo dell'inserzione fa scattare il tempo, vale a dire che il tempo qui impostato viene riavviato.</p> <p>Un telegramma OFF durante l'attivazione ritardata interrompe il ritardo e pone lo stato di commutazione su "OFF".</p>	
Disattivazione ritardata	0 ... 3599 s (0 ... 59:59 min)
<p>Qui viene parametrata la durata della disattivazione ritardata.</p> <p>Al ricevimento di un telegramma OFF, viene avviato il tempo qui parametrato. Trascorso il tempo impostato, la luce si spegne.</p> <p>Un altro telegramma OFF durante il tempo di ritardo dello spegnimento fa scattare il tempo, vale a dire che il tempo qui impostato viene riavviato.</p> <p>Un telegramma ON durante la disattivazione ritardata interrompe il ritardo e pone lo stato di commutazione su "ON".</p>	
Interruttore scala Disattivazione ritardata	0 ... 65535 s (0 ... 18:12:15 h)
<p>Qui viene impostata la durata del tempo di azionamento della funzione vano scale. Trascorso il tempo qui impostato, l'illuminazione viene spenta o (se parametrato) viene avviato il tempo di preavvertimento.</p> <p>La funzione vano scala è attiva solo se per il tasto di questo canale di regolazione della luminosità è stata selezionata la funzione "Scala".</p>	
Tempo di preavvertimento	0 ... 3599 s (0 ... 59:59 min)
<p>La funzione di preavvertimento, conformemente alla norma DIN 18015-2, deve avvisare le persone ancora presenti nel vano scala che presto la luce verrà spenta automaticamente.</p> <p>Il tempo di preavvertimento qui impostato segue il tempo impostato nel parametro "Ritardo di spegnimento interruttore scala".</p>	
Tempo di comm.	0 ... 65535 s (0 ... 18,20 h)
<p>Qui è possibile indicare il tempo di commutazione in secondi.</p>	

Uscita- Funzioni veneziana

Nessun tempo di movimento	
<p>Se questa opzione è attivata, non è possibile impostare tempi di movimento espliciti per la tenda. Si utilizzano invece tempi di movimento preimpostati.</p> <p>Ciò significa che per questa tenda non è possibile avviare le posizioni definite (ad esempio il 60%)</p>	

Tempo di abbassamento	0 ... 1199 s (0 ... 19:59 min)
Qui viene impostato il tempo di movimento della chiusura della tenda. Deve essere calcolato il tempo per il movimento completo dalla posizione finale superiore a quella inferiore.	
Tempo di sollevamento	0 ... 1199 s (0 ... 19:59 min)
Qui viene impostato il tempo di movimento dell'apertura della tenda. Deve essere calcolato il tempo per il movimento completo dalla posizione finale inferiore a quella superiore.	
Tempo di movimento lamelle (solo per veneziana)	0 ... 1199 s (0 ... 19:59 min)
Qui viene impostato il tempo di movimento delle lamelle. Deve essere determinato il tempo per un movimento completo dalla posizione di completa apertura alla posizione di completa chiusura (movimento GIÙ). Questo parametro è visibile solo in modalità Veneziana.	
Tempo per tessuto teso (solo per tende avvolgibili)	0...59 s
Qui è possibile indicare il tempo di tensione tessuto. Al termine di una corsa in discesa, la tenda avvolgibile si arresta; allo scadere del tempo di commutazione, si muove nella direzione opposta per la durata del tempo parametrato qui al fine di tendere il tessuto. Questo parametro è visibile solo in modalità di funzionamento "Tenda avvolgibile".	
Ritardo all'inizio della luce solare	0 ... 3599 s (0 ... 59:59 min)
Il telegramma ricevuto tramite l'oggetto "Luce solare" per l'attivazione della protezione solare può essere valutato con ritardo.	
Posizione veneziana all'inizio della luce solare	0 ...100 %
Qui è possibile impostare la posizione in cui la tenda deve spostarsi quando è stata attivata la funzione di protezione solare.	
Posizione delle lamelle all'inizio della luce solare (solo con veneziana)	0 ...100 %
Qui è possibile impostare la posizione in cui le lamelle devono spostarsi quando è stata attivata la funzione di protezione solare. Questo parametro è visibile solo in modalità Veneziana.	
Ritardo al termine della luce solare	0 ... 3599 s (0 ... 59:59 min)
Il telegramma ricevuto tramite l'oggetto "Luce solare" per la disattivazione della protezione solare può essere valutato con ritardo.	

Al termine della luce solare	senza reazione movimento in salita movimento in discesa stop ultima posizione prima della luce solare
<p>Qui viene impostato il comportamento dell'uscita alla fine dell'ombreggiatura - ev. allo scadere del ritardo.</p> <p>senza reazione Alla fine dell'ombreggiatura, l'uscita esce dalla modalità protezione sole e i relè dell'uscita non mostrano alcuna reazione. I movimenti in corso nel momento specifico vengono portati a termine.</p> <p>movimento in salita Alla fine dell'ombreggiatura l'attuatore solleva l'elemento o apre la presa d'aria/il lucernario.</p> <p>movimento in discesa Alla fine dell'ombreggiatura l'attuatore abbassa l'elemento o chiude la presa d'aria/il lucernario.</p> <p>stop Alla fine dell'ombreggiatura l'attuatore porta i relè dell'uscita in posizione "stop". S'interrompe così un eventuale movimento di azionamento in corso.</p> <p>ultima posizione prima della luce solare Alla fine dell'ombreggiatura, la tenda viene riportata nella posizione attiva all'inizio della luce solare.</p>	

8 Accessori

Set di guide di fase a 1 polo per attuatore commutatore a 16 canali / attuatore veneziana a 8 canali, per Gira One e KNX	N. ord. 8313 00
Set di guide di fase a 1 polo per attuatore commutatore a 24 canali / attuatore veneziana a 12 canali, per Gira One e KNX	N. ord. 8314 00
Set di tappi terminali per guida di fase	N. ord. 8315 00

9 Garanzia

La garanzia viene concessa tramite il rivenditore specializzato ai sensi delle disposizioni di legge. Si prega di consegnare o di inviare gli apparecchi difettosi insieme ad una descrizione del guasto al rivenditore da cui sono stati acquistati (rivenditore specializzato/ditta di installazione/rivenditore di materiale elettrico). Costui inoltrerà poi gli apparecchi al Gira Service Center.

Gira
Giersiepen GmbH & Co. KG
 Elektro-Installations-
 Systeme

Industriegebiet Mermbach
Dahlienstraße
42477 Radevormwald

Postfach 12 20
42461 Radevormwald

Deutschland

Tel +49(0)21 95 - 602-0
Fax +49(0)21 95 - 602-191

www.gira.de
info@gira.de