

Mode d'emploi

Actionneur de commutation / actionneur de store 16 A Standard & Komfort
 N° de commande 5023 00, 5033 00, 5028 00, 5038 00, 5030 00, 5040 00

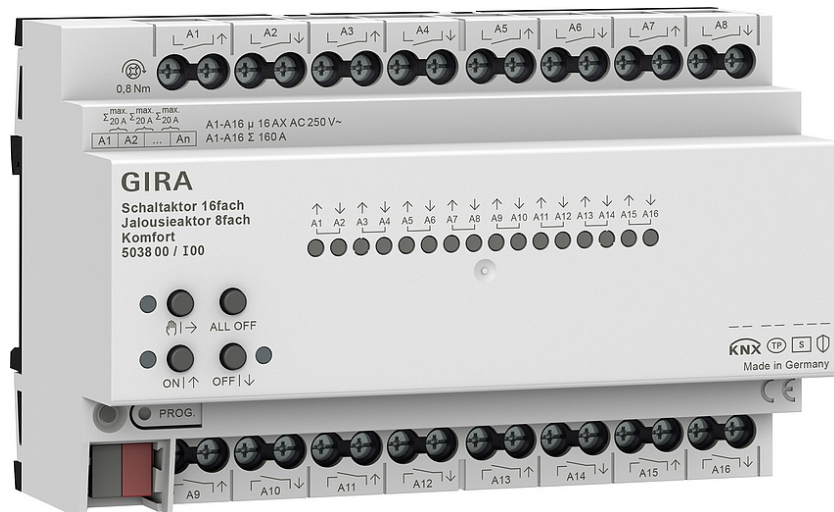

Sommaire

1	Consignes de sécurité.....	3
2	Conception de l'appareil.....	3
3	Fonction	4
4	Commande.....	5
5	Informations destinées aux électriciens spécialisés.....	10
	5.1 Montage et raccordement électrique	10
	5.2 Mise en service	10
6	Caractéristiques techniques	11
7	Garantie	13

1 Consignes de sécurité



Le montage et le raccordement d'appareils électriques doivent être réservés à des électriciens spécialisés.

Risques de blessures, d'incendie ou de dégâts matériels. Lire en intégralité la notice et la respecter.

Danger lié à un choc électrique sur l'installation TBTS/TBTP. Ne pas raccorder conjointement le consommateur pour la tension secteur et les circuits TBTS/TBTP à l'appareil.

Si plusieurs moteurs doivent être raccordés en parallèle sur une sortie, respecter impérativement les indications du fabricant et, le cas échéant, utiliser un relais d'isolation. Les moteurs risquent d'être endommagés.

Utiliser uniquement des moteurs de stores avec des interrupteurs de fin de course mécaniques ou électroniques. Vérifier le bon ajustage de l'interrupteur de fin de course. Respecter les indications du fabricant du moteur. L'appareil peut être endommagé.

Ne pas raccorder de moteurs à courant alternatif triphasé. L'appareil peut être endommagé.

La présente notice fait partie intégrante du produit et doit être conservée chez l'utilisateur final.

2 Conception de l'appareil

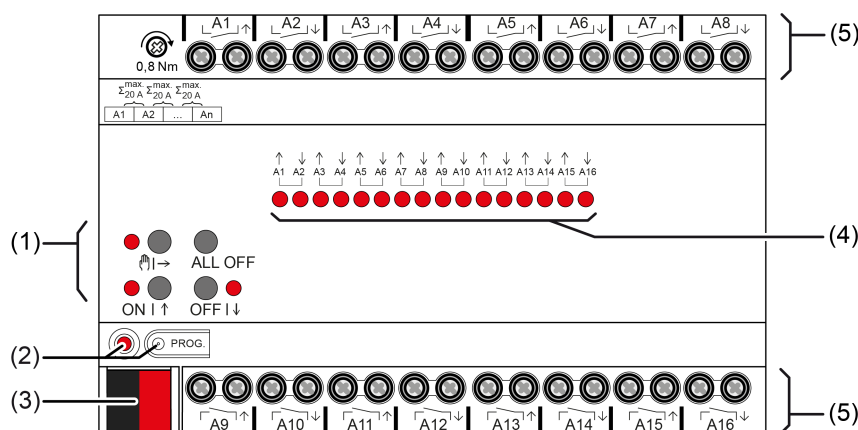

Image 1: Conception de l'appareil

- (1) Clavier pour commande manuelle
- (2) LED et touche de programmation
- (3) Raccordement KNX
- (4) Sorties de LED d'état
- (5) Raccordements consommateur (sorties de relais)

3 Fonction

Informations sur le système

Cet appareil est un produit du système KNX et correspond aux directives KNX. Il est nécessaire de disposer de connaissances détaillées en suivant les formations KNX.

Le fonctionnement de l'appareil dépend du logiciel. Pour des informations détaillées sur les versions de logiciel et le fonctionnement ainsi que le logiciel lui-même, consultez la base de données du fabricant.

L'appareil peut être mis à jour. Les mises à jour du logiciel propriétaire s'installent facilement via l'application de service Gira ETS (logiciel supplémentaire).

L'appareil est compatible avec KNX Data Secure. KNX Data Secure protège contre toute tentative de manipulation de l'immatriculation et peut être configuré dans le projet ETS. Il est nécessaire de disposer de connaissances détaillées. Pour une mise en service sûre, un certificat de périphérique est nécessaire. Il est fourni avec l'appareil. Lors du montage, le certificat de périphérique doit être retiré de l'appareil et conservé précieusement.

La programmation, l'installation et la mise en service de l'appareil s'effectuent à l'aide de l'ETS à partir de la version 5.7.3.

Usage conforme

- Commutation de consommateurs électriques via contacts libres de potentiel
- Commutation de stores, volets roulants, marquises et autres suspensions à entraînement électrique
- Montage sur profilé chapeau dans un répartiteur secondaire selon la norme DIN EN 60715
- Fonctionnement dans le système KNX pour les appareils Standard et Confort.
- Fonctionnement dans le système Gira One, uniquement pour les appareils Standard.

Caractéristiques du produit

- Sorties pouvant être commandées manuellement, mode Chantier
- Passage manuel du mode store en mode de commutation sans mise en service
- Rétrosignal en mode Manuel et en mode Bus
- Verrouillage des sorties individuelles manuellement ou par bus
- Retour d'informations d'état (par ex. alarme au vent)
- Compatible avec KNX Data Secure
- Peut être mis à jour avec l'application de service Gira ETS

Caractéristiques du mode commutateur

- Mode contact normalement ouvert ou mode contact normalement fermé

- Fonction de retour
- Fonction d'enchaînement et fonction d'arrêt de guide forcé
- Fonctions de commutation centrales avec retour d'informations global
- Fonctions de minuterie : temporisation d'activation, temporisation de désactivation, commutateur d'éclairage d'escalier et fonction d'avertissement
- Fonction de scènes
- Compteur d'heures de fonctionnement

Caractéristiques du mode store

- Convient pour moteurs AC 110...230 V
- Modes de service « Store avec lamelles », « Volets roulants/marques », « Volet d'aération/fenêtre de toit »
- Position de la suspension à commande directe
- Position des lamelles pouvant être commandée directement
- Signalisation de l'état de déplacement, de la position de la suspension et de la position des lamelles
- Position forcée par la commande de niveau supérieur
- Fonction de sécurité : 3 alarmes de vent, de pluie et de gel indépendantes
- Fonction de protection solaire avec chauffage/refroidissement automatique
- Fonction de blocage (protection anti-enfermement)
- Fonction de scènes

Propriétés logique

- Porte logique
- Convertisseur (conversion)
- Élément de blocage
- Comparateur
- Commutateur à valeur limite

4 Commande

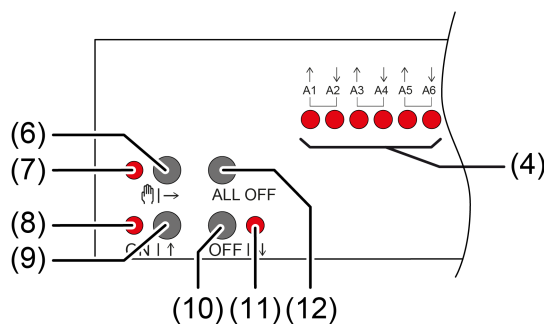



Image 2: Éléments de commande

- (4) Sorties de LED d'état
 MARCHE : sortie de relais fermée
 ARRÊT : sortie de relais ouverte
 Clignote lentement : sortie en mode manuel
 Clignote rapidement : sortie verrouillée par mode manuel permanent
- (6) Bouton |→
 Commande manuelle
- (7) LED |→
 MARCHE : mode manuel permanent activé/clignotant : mode manuel temporaire activé
- (8) LED **ON**|↑
 MARCHE : sorties de relais fermées, mode manuel activé
- (9) Bouton **ON**|↑
 Brièvement : activation, réglage des lamelles ou stop
 Longuement : déplacer la suspension vers le haut
- (10) Bouton **OFF**|↓
 Brièvement : désactivation, réglage des lamelles ou stop
 Longuement : déplacer la suspension vers le bas
- (11) LED **OFF**|↓
 MARCHE : sorties de relais ouvertes, mode manuel activé
- (12) Bouton **ALL OFF**
 Ouvrir toutes les sorties de relais, arrêter l'entraînement

Lors de la commande avec le clavier, l'appareil fait la distinction entre pression longue et pression brève.

- Pression brève : inférieure à 1 s
- Pression longue : comprise entre 1 et 5 s

i En fonctionnement commutation, l'appareil différencie le mode de service « contact de fermeture » et « contact d'ouverture ». Les touches (9 + 10) basculent l'état de commutation en cas d'actionnement :
 Contact de fermeture : activation = fermer le relais, désactivation = ouvrir le relais
 Contact d'ouverture : activation = ouvrir le relais, désactivation = fermer le relais
 Les LED (4 + 8 + 11) affichent en permanence l'état du relais.

i Les LED (4) indiquent, en option, seulement temporairement l'état des sorties (selon les paramètres).



Modes de fonctionnement

- Fonctionnement sur bus : commande via des touches sensorielles ou d'autres appareils de bus
- Mode manuel temporaire : commande manuelle sur place à l'aide du clavier, retour automatique en fonctionnement sur bus
- Mode manuel permanent : commande manuelle exclusivement au niveau de l'appareil

- i** Pas de mode Bus en mode Manuel.
- i** Après panne du bus et retour de la tension bus, l'appareil commute en fonctionnement sur bus.
- i** Le mode manuel peut être verrouillé dans le mode actuel via le télégramme de bus.

Activer le mode Manuel temporaire

La commande n'est pas verrouillée.

- Appuyer brièvement sur le bouton  (6).
La LED  (7) clignote, les LED **A1...** (4) de la première sortie ou paire de sorties configurée clignotent.

Le mode manuel temporaire est activé.

- i** Au bout de 5 s sans actionnement d'une touche, l'actionneur revient automatiquement en fonctionnement sur bus.

Désactiver le mode Manuel temporaire

L'appareil est en mode Manuel temporaire.

- Aucune pression pendant 5 s.
- ou -
- Actionner brièvement la touche  (6) de manière répétée jusqu'à ce que l'actionneur quitte le mode manuel temporaire.

Les LED d'état **A1...** (4) ne clignotent plus mais indiquent l'état du relais.



Le mode manuel temporaire est désactivé.

Sorties de commutation : selon la programmation, les relais des sorties commutent vers la position active lors de la désactivation du mode manuel, par ex. lien.

Sorties de store : en fonction de la programmation, les suspensions se déplacent dans la position activée lorsque le mode manuel est désactivé, par ex. position de sécurité ou position de protection solaire.

Activer le mode manuel permanent



La commande n'est pas verrouillée.

- Appuyer sur la touche  (6) pendant au moins 5 s.
La LED  (7) s'allume, les LED **A1...** (4) de la première sortie ou paire de sorties configurée clignotent.

Le mode manuel permanent est activé.

Désactiver le mode manuel permanent

L'appareil est en mode manuel permanent.





- Appuyer sur la touche  (6) pendant au moins 5 s.
La LED  (7) est éteinte.

Le mode manuel permanent est désactivé. Le fonctionnement sur bus est activé.

Sorties de commutation : selon la programmation, les relais des sorties commutent vers la position active lors de la désactivation du mode manuel, par ex. lien.

Sorties de store : en fonction de la programmation, les suspensions se déplacent dans la position activée lorsque le mode manuel est désactivé, par ex. position de sécurité ou position de protection solaire.

Commande de la sortie en mode manuel

- Activer le mode manuel permanent ou temporaire.
- Appuyer sur la touche  (6) jusqu'à ce que la LED **A1...** (4) de la sortie ou paire de sorties souhaitée clignote.
- Appuyer sur le bouton **ON** (9) ou **OFF** (10).
Brièvement : activer/désactiver, arrêt de l'entraînement.
Longuement : déplacer le pare-soleil vers le haut/vers le bas.
LED **ON** (8) MARCHE : sortie de relais fermée
LED **OFF** (7) MARCHE : sortie de relais ouverte

 Mode Manuel temporaire : après avoir parcouru toutes les sorties, l'appareil quitte le mode Manuel en cas de pression brève.

Désactiver toutes les sorties / arrêter tous les pare-soleil

L'appareil est en mode Manuel permanent.

- Appuyer sur la touche **ALL OFF** (12).
Sorties de commutation : toutes les sorties sont désactivées (mode de service contact de fermeture : sortie de relais ouverte/mode de service contact d'ouverture : sortie de relais fermée).

Sorties de store : tous les pare-soleil s'arrêtent.

Verrouiller les sorties

L'appareil est en mode manuel permanent. La commande de bus peut être verrouillée (paramètres ETS).

- Appuyer sur la touche  (6) jusqu'à ce que la LED **A1...** (4) de la sortie ou paire de sorties souhaitée clignote.

- Appuyer simultanément sur les touches **ON**|↑ (9) et **OFF**|↓ (10) pendant au moins 5 s.
La sortie sélectionnée est verrouillée.

La LED d'état **A1...** (4) de la sortie ou paire de sorties sélectionnée clignote rapidement.
- i** Une sortie verrouillée peut être commandée en mode Manuel.

Déverrouillage des sorties

L'appareil est en mode manuel permanent. Une ou plusieurs sortie(s) a/ont été verrouillée(s) en mode manuel.

- Appuyer sur la touche **↵**|→ (6) jusqu'à ce que la sortie ou paire de sorties à déverrouiller soit sélectionné.
- Appuyer simultanément sur les touches **ON**|↑ (9) et **OFF**|↓ (10) pendant au moins 5 s.
Le verrouillage est suspendu.

La LED **A1...** (4) de la sortie ou paire de sorties sélectionnée clignote lentement.

Passage du mode store en mode de commutation

L'appareil n'est pas mis en service

- Activer le mode manuel permanent.
- Appuyer sur la touche **↵**|→ (1) jusqu'à ce que la LED **A1...** (8) de la sortie ou paire de sorties souhaitée clignote.
- Appuyer simultanément sur les touches **↵**|→ (1) et **ON**|↑ (4) et **OFF**|↓ (5) pendant env. 5 s.
Mode commutation : les deux LED d'état **A1...** (8) de la paire de sorties sont allumées.

Mode store : les deux LED d'état **A1...** (8) de la paire de sorties clignent en alternance.
- Appuyer simultanément sur les touches **ON**|↑ (4) et **OFF**|↓ (5).
Les sorties alternent entre le mode commutation et le mode store.

Les deux LED d'état **A1...** (8) affichent le mode de service actuel.
- Appuyer simultanément sur les touches **↵**|→ (1) et **ON**|↑ (4) et **OFF**|↓ (5) pendant env. 5 s.
La commutation du mode de service est quittée, le mode manuel permanent est activé.
- Appuyer sur la touche **↵**|→ (1) pendant env. 5 s.

La commutation du mode de service est quittée, le mode manuel permanent est désactivé.

5 Informations destinées aux électriciens spécialisés



DANGER!

Danger de mort par électrocution.

Déconnecter l'alimentation secteur de l'appareil. Les pièces sous tension doivent être recouvertes.

5.1 Montage et raccordement électrique

5.2 Mise en service

Mettre l'appareil en service



AVIS!

Mauvais contrôle de la charge en raison de l'état indéfini du relais à la livraison.

Risque de destruction des moteurs d'entraînement connectés.

Lors de la mise en service, il faut s'assurer que tous les contacts de relais sont ouverts avant que la charge ne soit mise en marche en appliquant la tension du bus KNX. Observez la séquence de mise en service !

- Activer la tension du bus KNX.
- Attendre env. 10 s.
- Allumez les circuits de charge.

i État à la livraison : possibilité de commande des sorties par commande manuelle. Les sorties sont réglées en tant que sorties de store.

Mode Safe State

Le mode Safe State arrête l'exécution des programmes d'application chargés.

i Seul le logiciel système de l'appareil fonctionne encore. Les fonctions de diagnostic ETS ainsi que la programmation de l'appareil sont possibles. La commande manuelle n'est pas possible.

Activer le mode Safe State

- Couper la tension du bus ou débrancher la borne de raccordement KNX.
- Attendre env. 15 s.
- Appuyer sur la touche de programmation et la maintenir enfoncée.

- Activer la tension du bus ou brancher la borne de raccordement KNX. Ne relâcher la touche de programmation que lorsque la LED de programmation clignote lentement.

Le mode Safe State est activé.

Après une nouvelle pression brève de la touche de programmation, le mode de programmation peut également être activé et désactivé comme d'habitude en mode Safe State. La LED de programmation s'arrête de clignoter lorsque le mode de programmation est activé.

Désactiver le mode Safe State

- Désactiver la tension de bus (attendre env. 15 s) ou effectuer l'opération de programmation ETS.

Master Reset

Le mode Master Reset réinitialise l'appareil aux réglages de base (adresse physique 15.15.255, logiciel propriétaire conservé). Les appareils doivent ensuite être remis en service avec l'ETS. La commande manuelle est possible.

En mode Secure : un Master Reset désactive la sécurité de l'appareil. L'appareil peut ensuite être remis en service avec le certificat de périphérique.

Procéder au Master Reset

Condition préalable : le mode Safe State est activé.

- Appuyer sur la touche de programmation et la maintenir enfoncée pendant > 5 s.

La LED de programmation clignote rapidement.

L'appareil exécute un Master Reset, redémarre puis est de nouveau opérationnel après 5 s.

Réinitialiser l'appareil sur les réglages d'usine

Les appareils peuvent être réinitialisés aux réglages d'usine à l'aide de l'application de service Gira ETS. Cette fonction utilise le logiciel propriétaire contenu dans l'appareil, qui était activé au moment de la livraison (état de livraison). L'appareil perd l'adresse physique et sa configuration lors de la réinitialisation aux réglages d'usine.

6 Caractéristiques techniques

KNX

Dispositif KNX

Mode de mise en service

Tension nominale KNX

Courant absorbé KNX

TP256

Mode S

DC 21 ... 32 V TBTS

Réf. 5023 00, 5028 00, 5033 00, 5038 00	5 ... 18 mA
Réf. 5030 00, 5040 00	5 ... 24 mA
Sorties	
Tension de commutation	AC 250 V ~
Courant de commutation AC1	16 A
Lampes à fluorescence	16 AX
Intensité maximale admissible	
Sorties voisines	Σ 20 A
Charges par sortie	
Charge ohmique	3000 W
Charge capacitive	max. 16 A (140 μ F)
Moteurs	1380 VA
Courant d'activation 200 μ s	max. 800 A
Courant d'activation 20 ms	max. 165 A
Charges de lampes	
Lampes à incandescence	2300 W
Lampes halogènes HT	2300 W
Lampes à LED HT	max. 400 W
Lampes halogènes BT avec transformateurs électroniques	1500 W
Lampes halogènes BT avec transformateur inductif	1200 VA
Lampes à fluorescence compactes non compensé	1000 W
à compensation parallèle	1160 W (140 μ F)
Largeur d'intégration	
Réf. 5023 00, 5033 00	72 mm / 4 modules
Réf. 5028 00, 5038 00	144 mm / 8 modules
Réf. 5030 00, 5040 00	216 mm / 12 modules
Poids	
Réf. 5023 00, 5033 00	env. 230 g
Réf. 5028 00, 5038 00	env. 500 g
Réf. 5030 00, 5040 00	env. 740 g
Section transversale de conducteur pou- vant être bloquée	
unifilaire	0,5 ... 4 mm ²
à fils minces sans embout	0,5 ... 4 mm ²

à fils minces avec embout	0,5 ... 2,5 mm ²
Conditions ambiantes	
Température ambiante	-5 ... +45 °C
Température de stockage/transport	-25 ... +70 °C
Couple de serrage bornes à vis	max. 0,8 Nm

7 Garantie

La garantie est octroyée dans le cadre des dispositions légales concernant le commerce spécialisé. Veuillez remettre ou envoyer les appareils défectueux sans frais de port avec une description du défaut à votre vendeur responsable (commerce spécialisé/installateur/revendeur spécialisé en matériel électrique). Ceux-ci transmettent les appareils au Gira Service Center.

Gira
Giersiepen GmbH & Co. KG
Elektro-Installations-
Systeme

Industriegebiet Mermbach
Dahlienstraße
42477 Radevormwald

Postfach 12 20
42461 Radevormwald

Deutschland

Tel +49(0)21 95 - 602-0
Fax +49(0)21 95 - 602-191

www.gira.de
info@gira.de