

GIRA

Smart Home.
Smart Building.
Smart Life.

partner.gira.nl

De nieuwe generatie
Gira schakelaars.
Overtuigend tot in het
kleinste detail.

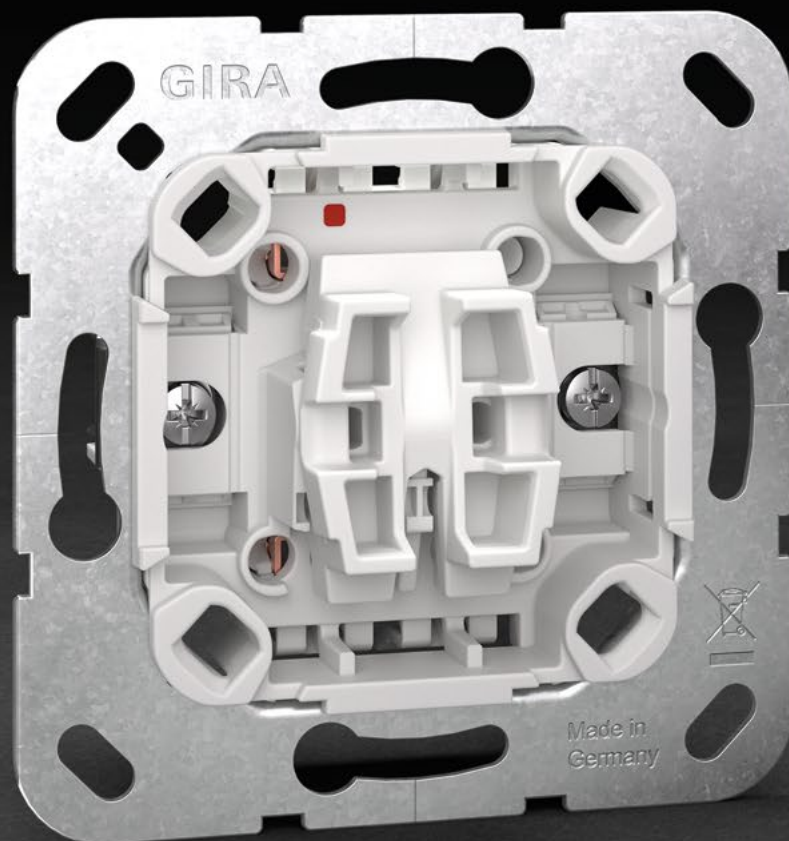

Gira / Design & functie

Wij zijn Gira.
Het bedrijf met de schakelaars.
Maar wij zijn nog veel meer.

Toekomstgericht.
Gekwalificeerd.
Verantwoordelijk.

Wij bewaken de deur, zijn vooruitstrevende denkers,
Smart Home pioniers, doorontwikkelaars,
systeemexperts, KNX partners,
vormgevers van de toekomst, patentmeesters,
prijsdragers en ontwerpers.

Maar bovenal zijn wij degenen,
die luisteren.
En wel naar u.

Subtiel, maar intelligent.
Met duidelijke eisen aan kwaliteit,
materialen en functie.
Bovendien vol innovatiekracht.

Wij zijn ingenieurs in hart en nieren,
die willen inspireren.
Voor nieuwe technologieën,
slimme implementaties en
overtuigende details.

Wij doen niets minder dan alles,
om de beste oplossing voor u te vinden.
Met service, design en prestaties
made in Germany.

Daar staan we voor.
En dat al sinds 1905.

04	_____	Inleiding
06	_____	Highlights
08	_____	Functies
10	_____	Design
12	_____	Overzicht
16	_____	Artikeloverzicht
29	_____	Diensten
30	_____	Bedrijf

Wat goed is nog beter maken.

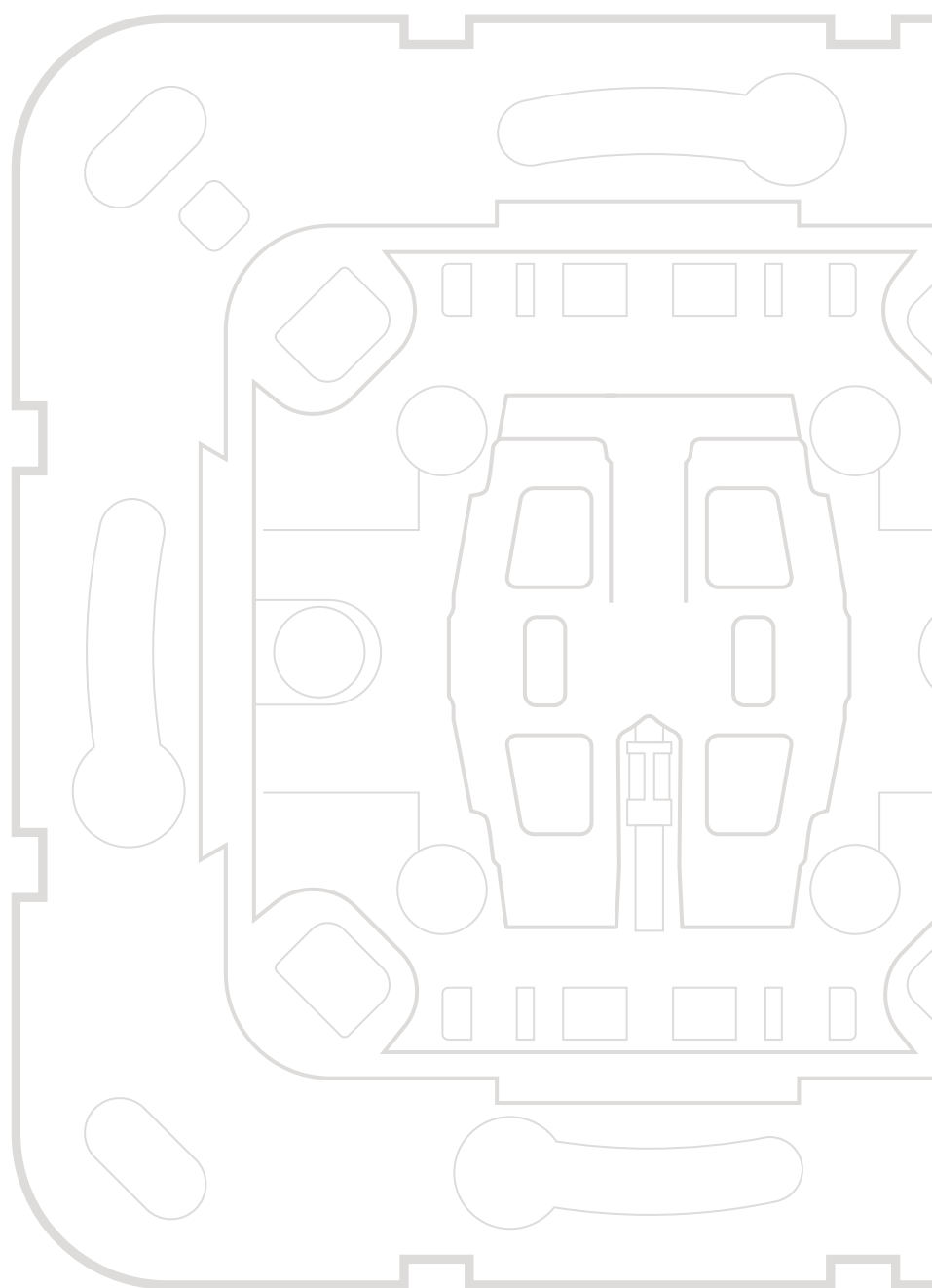



De nieuwe generatie Gira schakelaars is volledig opnieuw ontwikkeld en maakt indruk met som van talrijke verbeteringen. Het complete assortiment werd herzien en tot in het kleinste detail geoptimaliseerd. Minder producten en tegelijkertijd meer te combineren functies zijn het resultaat. Ze worden volgens de hoogste kwaliteitsstandaard in Duitsland geproduceerd en presteren ver boven de vereiste VDE-normen. Gira schakelaars vervangen het bekende assortimentaanbod volledig.

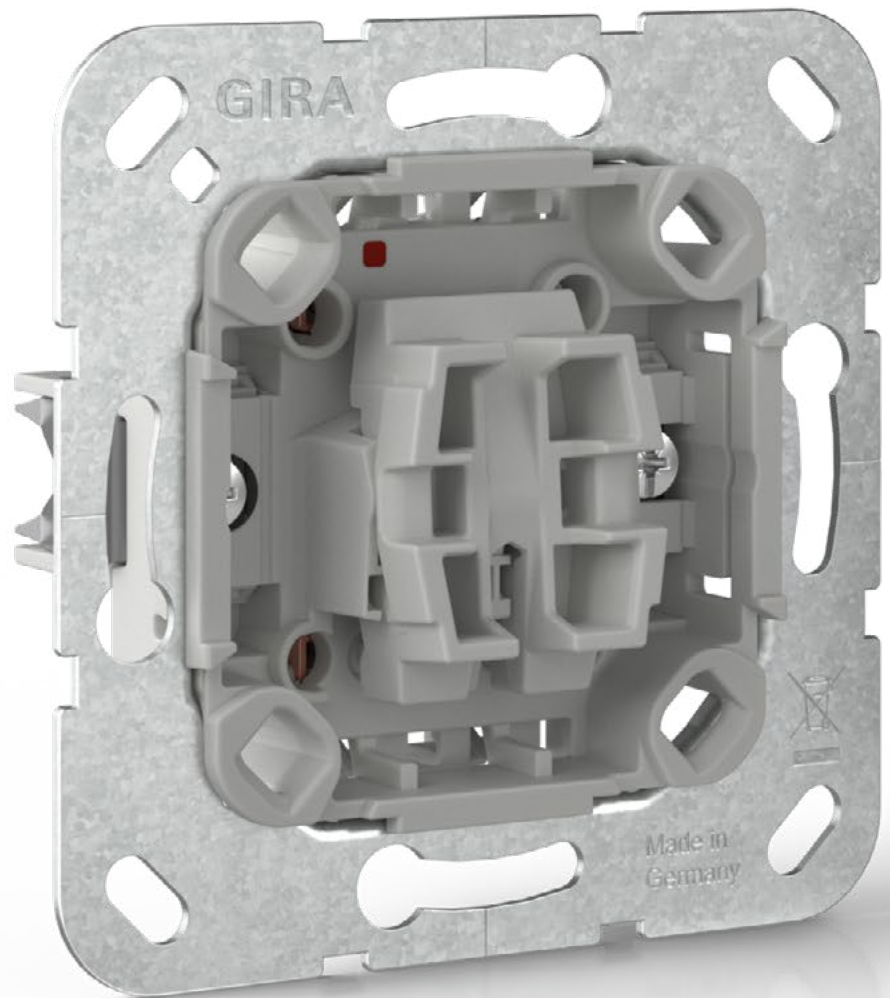

01

Vereenvoudigde installatie. Betere handling.

Om het dagelijks werk makkelijker te maken en de processen te versnellen, is de constructie van de schakelbasiselementen op doorslaggevende punten herzien. Hiertoe behoort ook een uniforme wiphouder.



02

⊕ Highlights, feiten en voordelen
Nieuwe Gira schakelaars:

Geoptimaliseerd magazijnbeheer door uniforme wiphouder voor wipchakelaars, wipdrukcontacten en tastschakelaars.

Meer installatiecomfort.

Meer flexibiliteit en combinatiemogelijkheden: het volledige assortiment is nu ook voor de tastschakelaar beschikbaar.

Artikelnr.:

01 310600

02 329603

Tot in het kleinste detail doorontwikkeld.

Zwevende schakelaarwip zorgt voor automatische en precieze positionering van de wip in het afdekraam

Snelle bevestiging (3,5 slagen per bevestigingsklauw)

Eenvoudigere klauwbevestiging door robuuste schroefkoppen PZ1 / sleufkop/PH

Spanningstest mogelijk vanaf de voorkant

Artikelnr. 310600

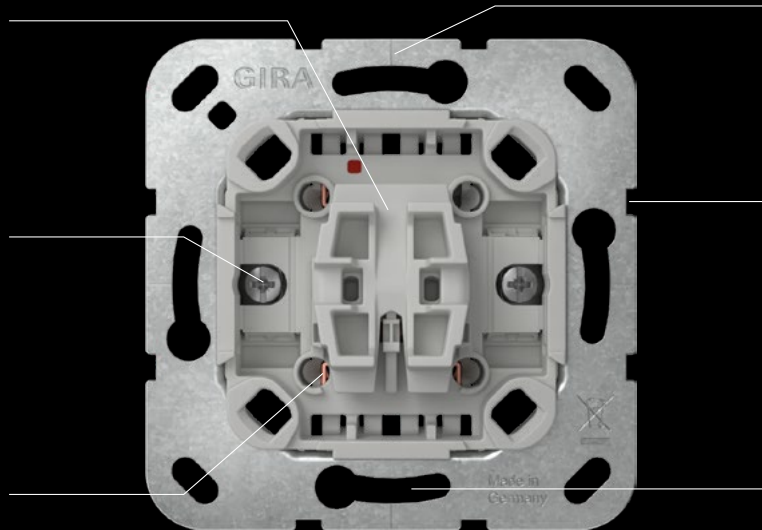

Markeringen voor gecentreerde uitlijning bij meerdere inbouwbaselementen

Compensatiehulp bij meervoudige installatie

Grote sleutelgatprofielen in gepatenteerde tegengestelde positionering, zodat het baselement ook bij onnauwkeurig gemonteerde inbouwapparaatdozen eenvoudig uit te lijnen is

Kenmerking van de sokkel met goed leesbaar gelaserde opschriften met hoog contrast

Kabelinvoer aan de achterzijde

Artikelnr. 310600

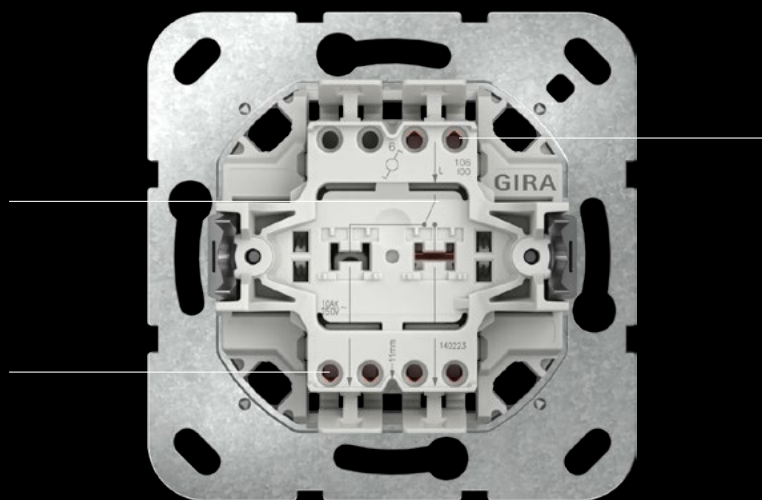

Een uniforme striplengte (11 mm) voor schakelaars en wandcontactdozen zorgt voor een snellere en efficiëntere montage.

Gebruik van stevig en flexibel kabelmateriaal mogelijk

Installatievriendelijk,
geringe inbouwdiepte
van de sokkel (23 mm
van de steuning
tot de onderkant van
de sokkel)

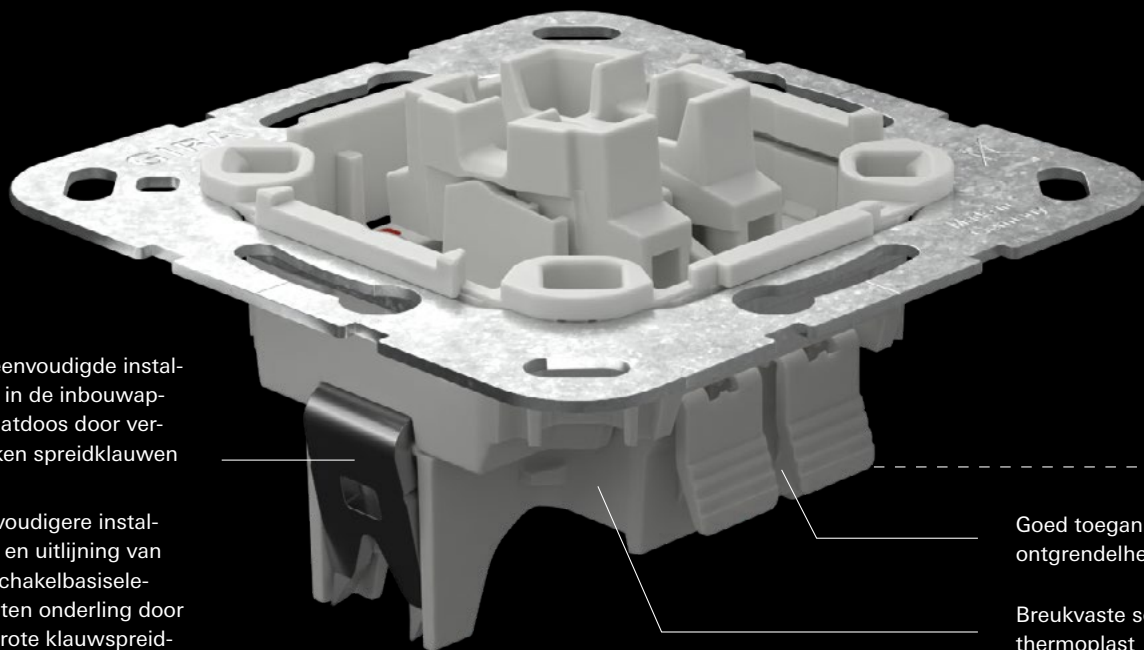

Vereenvoudigde instal-
latie in de inbouwap-
paraatdoos door ver-
zonken spreidklauwen

Eenvoudigere instal-
latie en uitlijning van
de schakelbasisele-
menten onderling door
vergroete klauwspred-
maat (71,3 mm)

Goed toegankelijke
ontgrendelhendel

Breukvaste sokkel van
thermoplast

Artikelnr. 310600

Door 180°-draaiing
van het verlichtings-
element kan afhanke-
lijk van de schakelaar
worden gewisseld tus-
sen controleverlichting
en continuverlichting

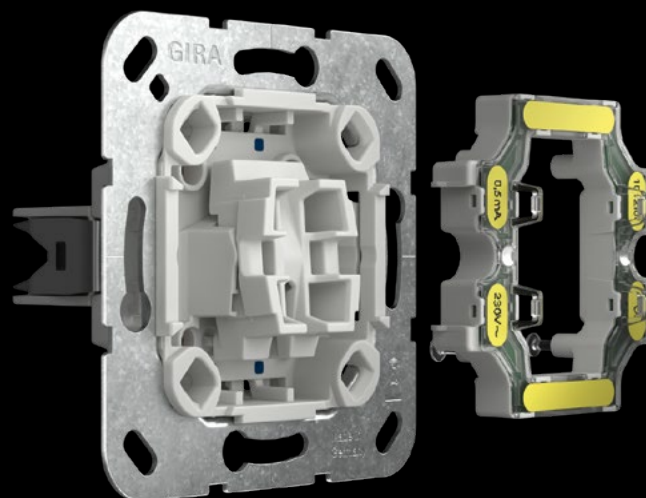

Standaard led-verlich-
tingselementen

Van voren inzetbare
led-verlichtingsele-
menten

Artikelnr. 311200

Voelbare verschillen in het detail.

De nieuwe Gira schakelaars
overtuigen met een hoog-
waardig uiterlijk.

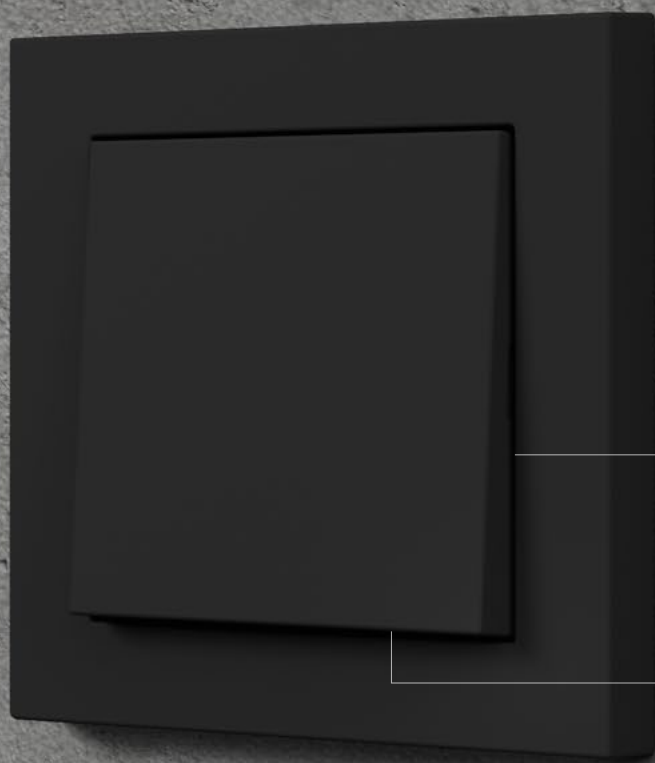

Geoptimaliseerde
naad rondom tussen
wip en afdekraam

Zeer vlakke schakel-
hoek voor een geopti-
maliseerde naad tus-
sen onderkant wip en
afdekraam

De producten van de
nieuwe schakelaars
zijn in alle kleurvarian-
ten van het System 55
te verkrijgen.

- 01 Zuiver wit glanzend
- 02 Zuiver wit mat
- 03 Crème wit glanzend
- 04 Grijs mat
- 05 Kleur aluminium
- 06 Edellaal
- 07 Antraciet
- 08 Zwart mat

01



02

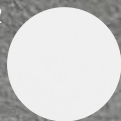

03



04

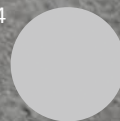

05



06



07

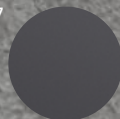

08



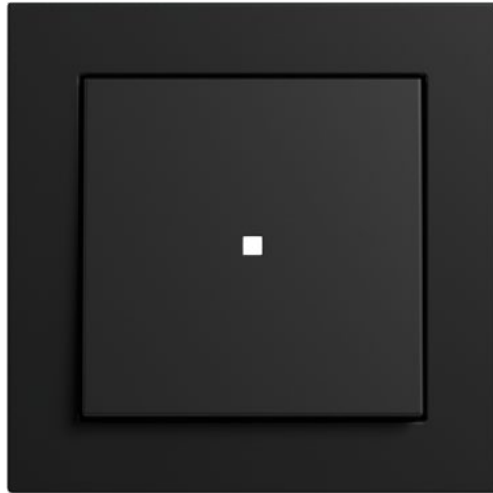

Voor een doorlopend, consequent designstelsel werden de verlichtingen in het wipdesign tussen wissel- en serieschakelaar uniform gemaakt. De leds zijn verschillende kleuren verkrijgbaar.



Afbeeldingen:
System 55 wipschakelaar 1-voudig en 2-voudig met controlevenster, zwart mat; Afdekraam Gira E2, zwart mat
Artikelnr.
Wip 1-voudig 3290005
Wip 2-voudig 3631005
Afdekraam 021109



Beschikbare kleuren

-  01 Oranje (Standard)
-  02 Rood
-  03 Wit



Highlights, feiten en voordelen
Nieuwe Gira schakelaars:

Gelijkmatige naad rondom tussen wip en afdekraam.

Aangenaam schakelgevoel door vlakkere schakelhoek voor een verbeterde kwaliteitsindruk.

Zwevende lagering van de wiphouder centreert de wip automatisch optimaal in het afdekraam.

Voor elke wens de passende wip.

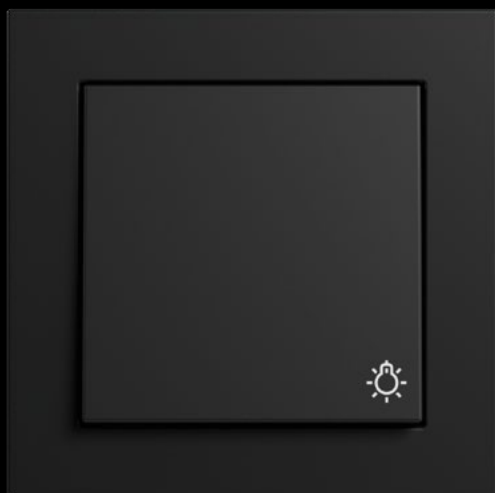

Gebruik van het nieuwe uniforme Gira teken-systeem in het volledige assortiment.

Artikelnr.
Wip 3285005,
Afdekraam 021109

- | | |
|--|---|
| 01 Wip
Artikelnr. 329603 | 13 Wip met groot
tekstkader
Artikelnr. 367600 |
| 02 Wip met controle-
venster
Artikelnr. 329003 | 14 Wip met symbool
licht neutraal
Artikelnr. 321600 |
| 03 Wip met tekstkader
Artikelnr. 329903 | 15 Wip met symbool
deur neutraal
Artikelnr. 321800 |
| 04 Wip met tekstkader
en controlevenster
Artikelnr. 367003 | 16 Wip met symbool
belknop neutraal
Artikelnr. 321700 |
| 05 Wip 2-voudig
Artikelnr. 329503 | 17 Wip met opdruk
verwarmingsnood-
schakelaar en
controlevenster
Artikelnr. 367803 |
| 06 Wip 2-voudig met
controlevenster
Artikelnr. 363103 | 18 Afdekking voor
trekschakelaar met
controlevenster
Artikelnr. 363803 |
| 07 Wip 2-voudig met
pijlsymbool (jalo-
zie)
Artikelnr. 329403 | 19 Wipschakelaar
10 A voor weer-
gave hotelkamer-
status met bevesti-
gingsklauwen
Artikelnr. 310403 |
| 08 Wip 2-voudig met
pijlsymbool
(jaloëzie)
Artikelnr. 329703 | 20 Hotel-Card-druk-
contact 1-voudig,
1-polig met aparte
N-klem en bevesti-
gingsklauwen
Artikelnr. 314003 |
| 09 Wip met symbool
licht
Artikelnr. 328503 | |
| 10 Wip met symbool
belknop en
controlevenster
Artikelnr. 367403 | |
| 11 Wip met symbool
deur
Artikelnr. 328703 | |
| 12 Wip met symbool
belknop en tekst-
kader
Artikelnr. 367303 | |

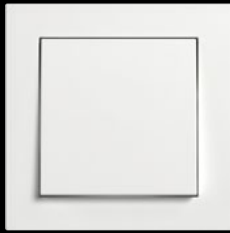

01

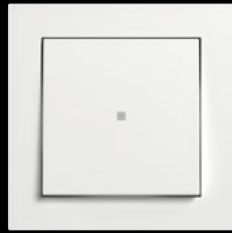

02

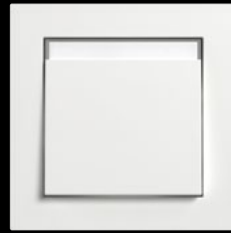

03



04

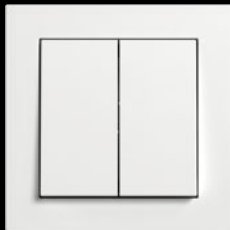

05

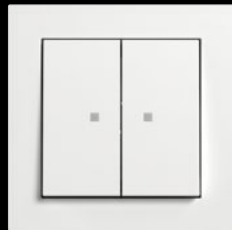

06



07

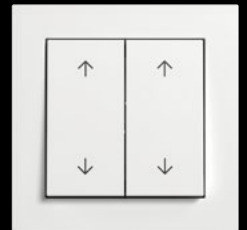

08



09



10



11



12

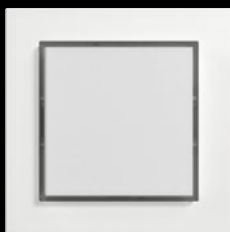

13



14

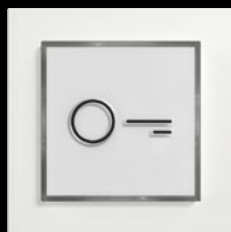

15



16



17

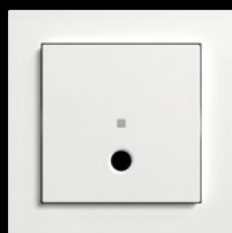

18



19



20

Geoptimali-
seerd over
de hele linie.

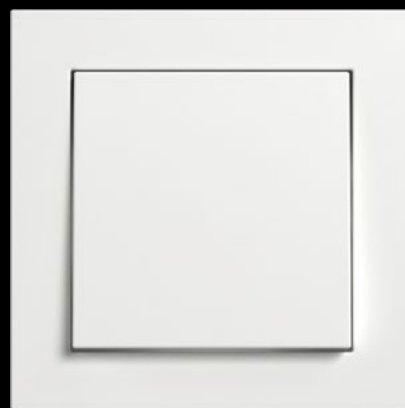

01



02



03

Meer informatie online
via de QR-code of op
[partner.gira.nl/nieuwe_
generatie_schakelaars](https://partner.gira.nl/nieuwe_generatie_schakelaars)



De nieuwe generatie Gira schakelaars is een actualisering van het volledige systeem: alle inbouwbasiselementen tot 16 A voor het Gira System 55, TX_44, Gira F100 alsook spatwaterdicht opbouw en opbouw droog werden herzien.



04



05

De afbeeldingen dienen als voorbeeld voor de verschillende programma's.

- 01 System 55: Gira E2, zuiver wit glanzend
Artikelnr. 329603
- 02 Gira F100 compleet apparaat, zuiver wit glanzend
Artikelnr. 329670
- 03 TX_44, zuiver wit glanzend
Artikelnr. 329666
- 04 Opbouw droog, zuiver wit glanzend
Artikelnr. 310613
- 05 Spatwaterdicht opbouw, grijs
Artikelnr. 311630

Het volledige assortiment in een oogopslag.

Let bij uw bestelling tijdig op de nieuwe artikelnummers:

010600	4188 112	012603
310600	4188 70	312600 329603

De artikelnummers van de afzonderlijke basiselementen en wippen beginnen met onmiddellijke ingang niet meer met een 0, maar met een 3.

Bij het programma Gira F100 schakelaars en wandcontactdozen veranderen de artikelnummers met de tot nu toe laatste cijfers 112 naar het nieuwe eindnummer 70.

De tot nu bekende tastschakelaars als complete apparaten komen te vervallen en worden vervangen door de nieuwe tastschakelaar-basiselementen en de nieuwe wippen, die uniform zijn gemaakt.

Alle producten en informatie over de levertermijn in de onlinecatalogus catalogus.gira.nl/

Vertalingshulp artikelnummers oud/nieuw online beschikbaar:

Inbouw / basiselementen / wipschakelaars

Art.nr. oud	Art.nr. nieuw	Product
010200	310200	Wipschakelaar Uit, 2-polig, 10 AX, 250 V~ met bevestigingsklauwen
	381200	Wipschakelaar Uit, 2-polig, 10 AX, 250 V~ zonder bevestigingsklauwen
	317200	Wipschakelaar Uit, 2-polig, 16 AX, 250 V~ met bevestigingsklauwen
010500	310500	Wipschakelaar 2-voudig, 10 AX, 250 V~ met bevestigingsklauwen
010600	310600	Wipschakelaar universeel-uit-wissel, 10 AX, 250 V~ met bevestigingsklauwen
	317600	Wipschakelaar universeel-uit-wissel, 16 AX, 250 V~ met bevestigingsklauwen
010700	310700	Wipschakelaar kruis, 10 AX, 250 V~ met bevestigingsklauwen
	381700	Wipschakelaar kruis, 10 AX, 250 V~ zonder bevestigingsklauwen
010800	310800	Wipschakelaar wissel/wissel, 10 AX, 250 V~ met bevestigingsklauwen
	381800	Wipschakelaar wissel/wissel, 10 AX, 250 V~ zonder bevestigingsklauwen
010900	310900	Wipschakelaar wissel, 2-polig, 10 AX, 250 V~ met bevestigingsklauwen
	381900	Wipschakelaar wissel, 2-polig, 10 AX, 250 V~ zonder bevestigingsklauwen
011200	311200	Wipschakelaar controle Uit, 2-polig, 10 AX, 250 V~ met bevestigingsklauwen
	382200	Wipschakelaar controle Uit, 2-polig, 10 AX, 250 V~ zonder bevestigingsklauwen
011600	311600	Wipschakelaar controle universeel-uit-wissel, 10 AX, 250 V~ met bevestigingsklauwen
	382600	Wipschakelaar controle universeel-uit-wissel, 10 AX, 250 V~ zonder bevestigingsklauwen
	318600	Wipschakelaar controle universeel-uit-wissel, 16 AX, 250 V~ met led-element, 230 V met bevestigingsklauwen
014500	311500	Wipschakelaar 2-voudig controle, 10 AX, 250 V~ met bevestigingsklauwen
	382500	Wipschakelaar 2-voudig controle, 10 AX, 250 V~ zonder bevestigingsklauwen
015900	315900	Wipschakelaar jaloezie, 10 AX, 250 V~ met bevestigingsklauwen
	387900	Wipschakelaar jaloezie, 10 AX, 250 V~ zonder bevestigingsklauwen
081500	381500	Wipschakelaar 2-voudig, 10 AX, 250 V~ zonder bevestigingsklauwen
081600	381600	Wipschakelaar universeel-uit-wissel, 10 AX, 250 V~ zonder bevestigingsklauwen

Inbouw / basiselementen / tastschakelaars

Art.nr. oud	Art.nr. nieuw	Product
0122xx	312200	Tastschakelaar controle Uit, 2-polig, 10 AX, 250 V~ met bevestigingsklauwen
	384200	Tastschakelaar controle Uit, 2-polig, 10 AX, 250 V~ zonder bevestigingsklauwen
0125xx	312500	Tastschakelaar 2-voudig, 10 AX, 250 V~ met bevestigingsklauwen
	383500	Tastschakelaar 2-voudig, 10 AX, 250 V~ zonder bevestigingsklauwen
0126xx	312600	Tastschakelaar universeel-uit-wissel, 10 AX, 250 V~ met bevestigingsklauwen
	383600	Tastschakelaar universeel-uit-wissel, 10 AX, 250 V~ zonder bevestigingsklauwen
0127xx	312700	Tastschakelaar kruis, 10 AX, 250 V~ met bevestigingsklauwen
	383700	Tastschakelaar kruis, 10 AX, 250 V~ zonder bevestigingsklauwen
0128xx	312800	Tastschakelaar wissel/wissel, 10 AX, 250 V~ met bevestigingsklauwen
	383800	Tastschakelaar wissel/wissel, 10 AX, 250 V~ zonder bevestigingsklauwen
0136xx	313600	Tastschakelaar controle, 10 AX, 250 V~ met bevestigingsklauwen
0145xx	313500	Tastschakelaar controle 2-voudig, 10 AX, 250 V~ met bevestigingsklauwen
	384500	Tastschakelaar controle 2-voudig, 10 AX, 250 V~ zonder bevestigingsklauwen

xx: de artikelen zijn in de verschillende kleurvarianten van het systeem verkrijgbaar.

Inbouw / basiselementen / wipdrukcontacten

Art.nr. oud	Art.nr. nieuw	Product
014700	314700	Wipdrukcontact maakcontact 4-voudig, 10 AX, 250 V~ met bevestigingsklauwen
	386700	Wipdrukcontact maakcontact 4-voudig, 10 AX, 250 V~ zonder bevestigingsklauwen
015000	315000	Wipdrukcontact maakcontact met N-klem, 10 AX, 250 V~ met bevestigingsklauwen
	387000	Wipdrukcontact maakcontact met N-klem, 10 AX, 250 V~ zonder bevestigingsklauwen
015100	315100	Wipdrukcontact maakcontact, 10 AX, 250 V~ met bevestigingsklauwen
	387100	Wipdrukcontact maakcontact, 10 AX, 250 V~ zonder bevestigingsklauwen
015200	315200	Wipdrukcontact maakcontact meldcontact, 10 AX, 250 V~ met bevestigingsklauwen
	387200	Wipdrukcontact maakcontact meldcontact, 10 AX, 250 V~ zonder bevestigingsklauwen
015500	315500	Wipdrukcontact wissel 2-voudig, 10 AX, 250 V~ met bevestigingsklauwen
	387500	Wipdrukcontact wissel 2-voudig, 10 AX, 250 V~ zonder bevestigingsklauwen
015600	315600	Wipdrukcontact wissel, 10 AX, 250 V~ met bevestigingsklauwen
	387600	Wipdrukcontact wissel, 10 AX, 250 V~ zonder bevestigingsklauwen
015800	315800	Wipdrukcontact jaloezie, 10 AX, 250 V~ met bevestigingsklauwen
	387800	Wipdrukcontact jaloezie, 10 AX, 250 V~ zonder bevestigingsklauwen

Inbouw / basiselementen / wipschakelaars / wipdrukcontacten

Art.nr. oud	Art.nr. nieuw	Product
013900	313900	Wipschakelaar/wipdrukcontact, 10 AX, 250 V~ met bevestigingsklauwen
	386900	Wipschakelaar/wipdrukcontact, 10 AX, 250 V~ zonder bevestigingsklauwen

Inbouw / basiselementen / trekschakelaars / trekdrukcontacten

Art.nr. oud	Art.nr. nieuw	Product
014200	354200	Trekschakelaar Uit, 2-polig, 10 AX, 250 V~ met bevestigingsklauwen
014600	354600	Trekschakelaar universeel-uit-wissel, 10 AX, 250 V~ met bevestigingsklauwen
016500	356500	Trekdrukcontact maakcontact meldcontact, 10 AX, 250 V~ met bevestigingsklauwen
081100	386500	Trekdrukcontact maakcontact meldcontact, 10 AX, 250 V~ zonder bevestigingsklauwen
081800	358200	Trekschakelaar, 2-polig, 10 AX, 250 V~ zonder bevestigingsklauwen
081900	358600	Trekschakelaar universeel-uit-wissel, 10 AX, 250 V~ zonder bevestigingsklauwen

Inbouw / basiselementen / wippen en afdekkingen voor wipschakelaars, wipdrukcontacten en tastschakelaars

Art.nr. oud	Art.nr. nieuw	Product
020901	329101	System 55 wip met symbool wandcontactdoos en controlevenster, crème wit glanzend
020903	329103	System 55 wip met symbool wandcontactdoos en controlevenster, zuiver wit glanzend
020926	329126	System 55 wip met symbool wandcontactdoos en controlevenster, kleur aluminium
020927	329127	System 55 wip met symbool wandcontactdoos en controlevenster, zuiver wit mat
020928	329128	System 55 wip met symbool wandcontactdoos en controlevenster, antraciet
0209005	3291005	System 55 wip met symbool wandcontactdoos en controlevenster, zwart mat
0216xx	321600	System 55 wip met symbool licht neutraal
0217xx	321700	System 55 wip met symbool belknop neutraal
0218xx	321800	System 55 wip met symbool deur neutraal
028501	328501	System 55 wip met symbool licht, crème wit glanzend
028503	328503	System 55 wip met symbool licht, zuiver wit glanzend
028526	328526	System 55 wip met symbool licht, kleur aluminium
028527	328527	System 55 wip met symbool licht, zuiver wit mat
028528	328528	System 55 wip met symbool licht, antraciet
0285005	3285005	System 55 wip met symbool licht, zwart mat
0285015	3285015	System 55 wip met symbool licht, grijs mat
0285600	3285600	System 55 wip met symbool licht, edelstaal
028565	328565	TX_44 wip met symbool licht, kleur aluminium
028566	328566	TX_44 wip met symbool licht, zuiver wit
028567	328567	TX_44 wip met symbool licht, antraciet
0285112	328570	Gira F100 wip met symbool licht, zuiver wit glanzend
028601	328601	System 55 wip met symbool belknop, crème wit glanzend
028603	328603	System 55 wip met symbool belknop, zuiver wit glanzend
028626	328626	System 55 wip met symbool belknop, kleur aluminium
028627	328627	System 55 wip met symbool belknop, zuiver wit mat
028628	328628	System 55 wip met symbool belknop, antraciet
0286005	3286005	System 55 wip met symbool belknop, zwart mat
0286015	3286015	System 55 wip met symbool belknop, grijs mat
0286600	3286600	System 55 wip met symbool belknop, edelstaal
028665	328665	TX_44 wip met symbool belknop, kleur aluminium
028666	328666	TX_44 wip met symbool belknop, zuiver wit
028667	328667	TX_44 wip met symbool belknop, antraciet
0286112	328670	Gira F100 wip met symbool belknop, zuiver wit glanzend
028701	328701	System 55 wip met symbool deur, crème wit glanzend
028703	328703	System 55 wip met symbool deur, zuiver wit glanzend
028726	328726	System 55 wip met symbool deur, kleur aluminium
028727	328727	System 55 wip met symbool deur, zuiver wit mat
028728	328728	System 55 wip met symbool deur, antraciet
0287005	3287005	System 55 wip met symbool deur, zwart mat
0287015	3287015	System 55 wip met symbool deur, grijs mat
0287600	3287600	System 55 wip met symbool deur, edelstaal
028765	328765	TX_44 wip met symbool deur, kleur aluminium

xx: de artikelen zijn in de verschillende kleurvarianten van het systeem verkrijgbaar.

Inbouw / basiselementen / wippen en afdekkingen voor wipschakelaars, wipdrukcontacten en tastschakelaars

Art.nr. oud	Art.nr. nieuw	Product
028766	328766	TX_44 wip met symbool deur, zuiver wit
028767	328767	TX_44 wip met symbool deur, antraciet
0287112	328770	Gira F100 wip met symbool deur, zuiver wit glanzend
029001	329001	System 55 wip met controlevenster, crème wit glanzend
029003	329003	System 55 wip met controlevenster, zuiver wit glanzend
029026	329026	System 55 wip met controlevenster, kleur aluminium
029027	329027	System 55 wip met controlevenster, zuiver wit mat
029028	329028	System 55 wip met controlevenster, antraciet
0290005	3290005	System 55 wip met controlevenster, zwart mat
0290015	3290015	System 55 wip met controlevenster, grijs mat
0290600	3290600	System 55 wip met controlevenster, edelstaal
029065	329065	TX_44 wip met controlevenster, kleur aluminium
029066	329066	TX_44 wip met controlevenster, zuiver wit
029067	329067	TX_44 wip met controlevenster, antraciet
0290112	329070	Gira F100 wip met controlevenster, zuiver wit glanzend
	349003	System 55 rechtstaande wip voor wipdrukcontact en tastschakelaar met controlevenster, zuiver wit glanzend
	349026	System 55 rechtstaande wip voor wipdrukcontact en tastschakelaar met controlevenster, kleur aluminium
	349027	System 55 rechtstaande wip voor wipdrukcontact en tastschakelaar met controlevenster, zuiver wit mat
	349028	System 55 rechtstaande wip voor wipdrukcontact en tastschakelaar met controlevenster, antraciet
	3490005	System 55 rechtstaande wip voor wipdrukcontact en tastschakelaar met controlevenster, zwart mat
	349065	TX_44 rechtstaande wip voor wipdrukcontact en tastschakelaar met controlevenster, kleur aluminium
	349066	TX_44 rechtstaande wip voor wipdrukcontact en tastschakelaar met controlevenster, zuiver wit
	349067	TX_44 rechtstaande wip voor wipdrukcontact en tastschakelaar met controlevenster, antraciet
029401	329401	System 55 wip 2-voudig met pijlsymbool (jaloezie), crème wit glanzend
029403	329403	System 55 wip 2-voudig met pijlsymbool (jaloezie), zuiver wit glanzend
029426	329426	System 55 wip 2-voudig met pijlsymbool (jaloezie), kleur aluminium
029427	329427	System 55 wip 2-voudig met pijlsymbool (jaloezie), zuiver wit mat
029428	329428	System 55 wip 2-voudig met pijlsymbool (jaloezie), antraciet
0294005	3294005	System 55 wip 2-voudig met pijlsymbool (jaloezie), zwart mat
0294015	3294015	System 55 wip 2-voudig met pijlsymbool (jaloezie), grijs mat
0294600	3294600	System 55 wip 2-voudig met pijlsymbool (jaloezie), edelstaal
029465	329465	TX_44 wip 2-voudig met pijlsymbool (jaloezie), kleur aluminium
029466	329466	TX_44 wip 2-voudig met pijlsymbool (jaloezie), zuiver wit
029467	329467	TX_44 wip 2-voudig met pijlsymbool (jaloezie), antraciet
0294112	329470	Gira F100 wip 2-voudig met pijlsymbool (jaloezie), zuiver wit glanzend
029501	329501	System 55 wip 2-voudig, crème wit glanzend
029503	329503	System 55 wip 2-voudig, zuiver wit glanzend
029526	329526	System 55 wip 2-voudig, kleur aluminium
029527	329527	System 55 wip 2-voudig, zuiver wit mat
029528	329528	System 55 wip 2-voudig, antraciet
0295005	3295005	System 55 wip 2-voudig, zwart mat

Inbouw / basiselementen / wippen en afdekkingen voor wipschakelaars, wipdrukcontacten en tastschakelaars

Art.nr. oud	Art.nr. nieuw	Product
0295015	3295015	System 55 wip 2-voudig, grijs mat
0295600	3295600	System 55 wip 2-voudig, edelstaal
029565	329565	TX_44 wip 2-voudig, kleur aluminium
029566	329566	TX_44 wip 2-voudig, zuiver wit
029567	329567	TX_44 wip 2-voudig, antraciet
0295112	329570	Gira F100 wip 2-voudig, zuiver wit glanzend
	349503	System 55 rechtstaande wip 2-voudig voor wipdrukcontact en tastschakelaar, zuiver wit glanzend
	349526	System 55 rechtstaande wip 2-voudig voor wipdrukcontact en tastschakelaar, kleur aluminium
	349527	System 55 rechtstaande wip 2-voudig voor wipdrukcontact en tastschakelaar, zuiver wit mat
	349528	System 55 rechtstaande wip 2-voudig voor wipdrukcontact en tastschakelaar, antraciet
	3495005	System 55 rechtstaande wip 2-voudig voor wipdrukcontact en tastschakelaar, zwart mat
	3495015	System 55 rechtstaande wip 2-voudig voor wipdrukcontact en tastschakelaar, grijs mat
	3495600	System 55 rechtstaande wip 2-voudig voor wipdrukcontact en tastschakelaar, edelstaal
	349565	TX_44 rechtstaande wip 2-voudig voor wipdrukcontact en tastschakelaar, kleur aluminium
	349566	TX_44 rechtstaande wip 2-voudig voor wipdrukcontact en tastschakelaar, zuiver wit
	349567	TX_44 rechtstaande wip 2-voudig voor wipdrukcontact en tastschakelaar, antraciet
029601	329601	System 55 wip, crème wit glanzend
029603	329603	System 55 wip, zuiver wit glanzend
029626	329626	System 55 wip, kleur aluminium
029627	329627	System 55 wip, zuiver wit mat
029628	329628	System 55 wip, antraciet
0296005	3296005	System 55 wip, zwart mat
0296015	3296015	System 55 wip, grijs mat
0296600	3296600	System 55 wip, edelstaal
029665	329665	TX_44 wip, kleur aluminium
029666	329666	TX_44 wip, zuiver wit
029667	329667	TX_44 wip, antraciet
296112	329670	Gira F100 wip, zuiver wit glanzend
	349603	System 55 rechtstaande wip voor wipdrukcontact en tastschakelaar, zuiver wit glanzend
	349626	System 55 rechtstaande wip voor wipdrukcontact en tastschakelaar, kleur aluminium
	349627	System 55 rechtstaande wip voor wipdrukcontact en tastschakelaar, zuiver wit mat
	349628	System 55 rechtstaande wip voor wipdrukcontact en tastschakelaar, antraciet
	3496005	System 55 rechtstaande wip voor wipdrukcontact en tastschakelaar, zwart mat
	3496015	System 55 rechtstaande wip voor wipdrukcontact en tastschakelaar, grijs mat
	3496600	System 55 rechtstaande wip voor wipdrukcontact en tastschakelaar, edelstaal
	349665	TX_44 rechtstaande wip voor wipdrukcontact en tastschakelaar, kleur aluminium
	349666	TX_44 rechtstaande wip voor wipdrukcontact en tastschakelaar, zuiver wit
	349667	TX_44 rechtstaande wip voor wipdrukcontact en tastschakelaar, antraciet
029901	329901	System 55 wip met tekstkader, crème wit glanzend
029903	329903	System 55 wip met tekstkader, zuiver wit glanzend
029926	329926	System 55 wip met tekstkader, kleur aluminium
029927	329927	System 55 wip met tekstkader, zuiver wit mat

Inbouw / basiselementen / wippen en afdekkingen voor wipschakelaars, wipdrukcontacten en tastschakelaars

Art.nr. oud	Art.nr. nieuw	Product
029928	329928	System 55 wip met tekstkader, antraciet
0299005	3299005	System 55 wip met tekstkader, zwart mat
0299015	3299015	System 55 wip met tekstkader, grijs mat
0299600	3299600	System 55 wip met tekstkader, edelstaal
	367600	System 55 wip met groot tekstkader (volledig oppervlak) neutraal
	367000	Gira F100 wip met groot tekstkader (volledig oppervlak) neutraal
063101	363101	System 55 wip 2-voudig met controlevenster, crème wit glanzend
063103	363103	System 55 wip 2-voudig met controlevenster, zuiver wit glanzend
063126	363126	System 55 wip 2-voudig met controlevenster, kleur aluminium
063127	363127	System 55 wip 2-voudig met controlevenster, zuiver wit mat
063128	363128	System 55 wip 2-voudig met controlevenster, antraciet
0631005	3631005	System 55 wip 2-voudig met controlevenster, zwart mat
0631015	3631015	System 55 wip 2-voudig met controlevenster, grijs mat
	363170	Gira F100 wip 2-voudig met controlevenster, zuiver wit glanzend
063801	363801	System 55 afdekking voor trekschakelaar met controlevenster, crème wit glanzend
063803	363803	System 55 afdekking voor trekschakelaar met controlevenster, zuiver wit glanzend
063827	363827	System 55 afdekking voor trekschakelaar met controlevenster, zuiver wit mat
063828	363828	System 55 afdekking voor trekschakelaar met controlevenster, antraciet
0638005	3638005	System 55 afdekking voor trekschakelaar met controlevenster, zwart mat
063801	363901	System 55 afdekking voor trekdrukcontact met controlevenster, crème wit glanzend
063803	363903	System 55 afdekking voor trekdrukcontact met controlevenster, zuiver wit glanzend
067001	367001	System 55 wip met tekstkader en controlevenster, crème wit glanzend
067003	367003	System 55 wip met tekstkader en controlevenster, zuiver wit glanzend
067026	367026	System 55 wip met tekstkader en controlevenster, kleur aluminium
067027	367027	System 55 wip met tekstkader en controlevenster, zuiver wit mat
067028	367028	System 55 wip met tekstkader en controlevenster, antraciet
0670005	3670005	System 55 wip met tekstkader en controlevenster, zwart mat
0670015	3670015	System 55 wip met tekstkader en controlevenster, grijs mat
067301	367301	System 55 wip met symbool belknop en tekstkader, crème wit glanzend
067303	367303	System 55 wip met symbool belknop en tekstkader, zuiver wit glanzend
067326	367326	System 55 wip met symbool belknop en tekstkader, kleur aluminium
067327	367327	System 55 wip met symbool belknop en tekstkader, zuiver wit mat
067328	367328	System 55 wip met symbool belknop en tekstkader, antraciet
0673005	3673005	System 55 wip met symbool belknop en tekstkader, zwart mat
0673015	3673015	System 55 wip met symbool belknop en tekstkader, grijs mat
067365	367365	TX_44 wip met symbool belknop en tekstkader, kleur aluminium
067366	367366	TX_44 wip met symbool belknop en tekstkader, zuiver wit
067367	367367	TX_44 wip met symbool belknop en tekstkader, antraciet
067401	367401	System 55 wip met symbool belknop en controlevenster, crème wit glanzend
067403	367403	System 55 wip met symbool belknop en controlevenster, zuiver wit glanzend
067426	367426	System 55 wip met symbool belknop en controlevenster, kleur aluminium
067427	367427	System 55 wip met symbool belknop en controlevenster, zuiver wit mat

Inbouw / basiselementen / wippen en afdekkingen voor wipschakelaars, wipdrukcontacten en tastschakelaars

Art.nr. oud	Art.nr. nieuw	Product
067428	367428	System 55 wip met symbool belknop en controlevenster, antraciet
0674005	3674005	System 55 wip met symbool belknop en controlevenster, zwart mat
0674015	3674015	System 55 wip met symbool belknop en controlevenster, grijs mat
	367470	Gira F100 wip met symbool belknop en controlevenster, zuiver wit glanzend
067601	367600	System 55 wip met groot tekstkader en tastschakelaar neutraal
067665	329965	System 55 wip met tekstkader, kleur aluminium
067666	329966	System 55 wip met tekstkader, zuiver wit
067667	329967	System 55 wip met tekstkader, antraciet
	329970	Gira F100 wip met tekstkader, zuiver wit glanzend
	367370	Gira F100 wip met symbool belknop en tekstkader, zuiver wit glanzend
067801	367801	System 55 wip met opdruk verwarmingsnoodschakelaar en controlevenster, crème wit glanzend
067803	367803	System 55 wip met opdruk verwarmingsnoodschakelaar en controlevenster, zuiver wit glanzend
067826	367826	System 55 wip met opdruk verwarmingsnoodschakelaar en controlevenster, kleur aluminium
067827	367827	System 55 wip met opdruk verwarmingsnoodschakelaar en controlevenster, zuiver wit mat
067828	367828	System 55 wip met opdruk verwarmingsnoodschakelaar en controlevenster, antraciet
0678005	3678005	System 55 wip met opdruk verwarmingsnoodschakelaar en controlevenster, zwart mat
067903	367900	System 55 wip met symbool belknop en groot tekstkader voor wipdrukcontact neutraal
115001	329701	System 55 wip 2-voudig met pijlsymbool (jaloezie), crème wit glanzend
115003	329703	System 55 wip 2-voudig met pijlsymbool (jaloezie), zuiver wit glanzend
115026	329726	System 55 wip 2-voudig met pijlsymbool (jaloezie), kleur aluminium
115027	329727	System 55 wip 2-voudig met pijlsymbool (jaloezie), zuiver wit mat
115028	329728	System 55 wip 2-voudig met pijlsymbool (jaloezie), antraciet
1150005	3297005	System 55 wip 2-voudig met pijlsymbool (jaloezie), zwart mat
1150015	3297015	System 55 wip 2-voudig met pijlsymbool (jaloezie), grijs mat
1150112	329770	Gira F100 wip 2-voudig met pijlsymbool (jaloezie), zuiver wit glanzend

Inbouw / basiselementen / Hotel Card-drukcontacten/hotelschakelaar-statusweergave

Art.nr. oud	Art.nr. nieuw	Product
014001	314001	System 55 Hotel-Card-drukcontact 1-voudig, 1-polig m. aparte N-klem met bevestigingsklauwen, crème wit glanzend
014003	314003	System 55 Hotel-Card-drukcontact 1-voudig, 1-polig m. aparte N-klem met bevestigingsklauwen, zuiver wit glanzend
014026	314026	System 55 Hotel-Card-drukcontact 1-voudig, 1-polig m. aparte N-klem met bevestigingsklauwen, kleur aluminium
014027	314027	System 55 Hotel-Card-drukcontact 1-voudig, 1-polig m. aparte N-klem met bevestigingsklauwen, zuiver wit mat
014028	314028	System 55 Hotel-Card-drukcontact 1-voudig, 1-polig m. aparte N-klem met bevestigingsklauwen, antraciet
0140005	3140005	System 55 Hotel-Card-drukcontact 1-voudig, 1-polig m. aparte N-klem met bevestigingsklauwen, zwart mat
0140015	3140015	System 55 Hotel-Card-drukcontact 1-voudig, 1-polig m. aparte N-klem met bevestigingsklauwen, grijs mat
0140600	3140600	System 55 Hotel-Card-drukcontact 1-voudig, 1-polig m. aparte N-klem met bevestigingsklauwen, edelstaal
0140112	314070	Gira F100 Hotel-Card-drukcontact 1-voudig, 1-polig m. aparte N-klem met bevestigingsklauwen, zuiver wit glanzend
110401	310401	System 55 wipschakelaar 10 A voor weergave hotelkamerstatus met bevestigingsklauwen, crème wit glanzend
110403	310403	System 55 wipschakelaar 10 A voor weergave hotelkamerstatus met bevestigingsklauwen, zuiver wit glanzend
110426	310426	System 55 wipschakelaar 10 A voor weergave hotelkamerstatus met bevestigingsklauwen kleur aluminium
110427	310427	System 55 wipschakelaar 10 A voor weergave hotelkamerstatus met bevestigingsklauwen, zuiver wit mat
110428	310428	System 55 wipschakelaar 10 A voor weergave hotelkamerstatus met bevestigingsklauwen, antraciet
1104005	3104005	System 55 wipschakelaar 10 A voor weergave hotelkamerstatus met bevestigingsklauwen, zwart mat

Inbouw / basiselementen / toebehoren

Art.nr. oud	Art.nr. nieuw	Product
025127	325400	System 55 afdichtset IP44 universeel voor wipschakelaar, wipdrukcontact en tastschakelaar
	325500	System 55 afdichtset IP44 verlicht voor wipschakelaar, wipdrukcontact en tastschakelaar
049810	399100	Verlengingsklauw voor schakelaars en wandcontactdozen
2790111	325100	Gira F100 afdichtset IP44 voor wipschakelaar, wipdrukcontact en tastschakelaar
	3791010	Led-element 1 met 230 V, 0,5 mA, wit
	3791011	Led-element 1 met 230 V, 0,5 mA, rood
	3791012	Led-element 1 met 230 V, 0,5 mA, oranje
	3792010	Led-element 2 met 230 V, 0,5 mA, wit
	3792011	Led-element 2 met 230 V, 0,5 mA, rood
	3792012	Led-element 2 met 230 V, 0,5 mA, oranje
	3793010	Led-element 3 met 230 V, 0,5 mA, wit / serieschakelaar
	3793011	Led-element 3 met 230 V, 0,5 mA, rood / serieschakelaar
	3793012	Led-element 3 met 230 V, 0,5 mA, oranje / serieschakelaar
	3794010	Led-element 4 met 12-30 V, 0,5 mA, wit
	3794011	Led-element 4 met 12-30 V, 0,5 mA, rood
	3794012	Led-element 4 met 12-30 V, 0,5 mA, oranje
	3795010	Led-element 5 met 12-30 V, 0,5 mA, wit
	3795011	Led-element 5 met 12-30 V, 0,5 mA, rood
	3795012	Led-element 5 met 12-30 V, 0,5 mA, oranje

Spatwaterdicht opbouw IP44 (SW OB) / wipschakelaars

Art.nr. oud	Art.nr. nieuw	Product
010230	310230	SW OB wipschakelaar Uit, 2-polig, 10 A, 250 V~, grijs
010235	310235	SW OB wipschakelaar Uit, 2-polig, 10 A, 250 V~, grijs (OT) NL*
	318230	SW OB wipschakelaar controle Uit, 2-polig met tekstkader, 16 A, 250 V~, grijs
010530	310530	SW OB wipschakelaar 2-voudig, 10 A, 250 V~, grijs
010535	310535	SW OB wipschakelaar 2-voudig, 10 A, 250 V~, grijs (OT) NL*
010630	310630	SW OB wipschakelaar universeel-uit-wissel, 10 A, 250 V~, grijs
010635	310635	SW OB wipschakelaar universeel-uit-wissel, 10 A, 250 V~, grijs (OT) NL*
	318630	SW OB wipschakelaar controle universeel-uit-wissel met tekstkader, 16 A, 250 V~, grijs
010730	310730	SW OB wipschakelaar kruis, 10 A, 250 V~, grijs
010735	310735	SW OB wipschakelaar kruis, 10 A, 250 V~, grijs (OT) NL*
011230	311230	SW OB wipschakelaar controle Uit, 2-polig met tekstkader, 10 A, 250 V~, grijs
011235	311235	SW OB wipschakelaar controle Uit, 2-polig met tekstkader, 10 A, 250 V~, grijs (OT) NL*
011630	311630	SW OB wipschakelaar controle universeel-uit-wissel met tekstkader, 10 A, 250 V~, grijs
011635	311635	SW OB wipschakelaar controle universeel-uit-wissel met tekstkader, 10 A, 250 V~, grijs (OT) NL*
020630	320630	SW OB afdekking met tekstkader en glasplaat passend bij spatwaterdichte wipschakelaars, controleschakelaars en drukcontacten

Spatwaterdicht opbouw IP44 (SW OB) / wipdrukcontacten

Art.nr. oud	Art.nr. nieuw	Product
015230	315230	SW OB wipdrukcontact maakcontact, 1-polig met meldcontact, 10 A, 250 V~, grijs
015235	315235	SW OB wipdrukcontact maakcontact, 1-polig met meldcontact, 10 A, 250 V~, grijs (OT) NL*
015530	315330	SW OB wipdrukcontact 2-voudig, 10 A, 250 V~, grijs
015630	315630	SW OB wipdrukcontact, 1-polig, 10 A, 250 V~, grijs
015635	315635	SW OB wipdrukcontact wissel, 1-polig, 10 A, 250 V~, grijs (OT) NL*

Spatwaterdicht opbouw IP44 (SW OB) / combinaties

Art.nr. oud	Art.nr. nieuw	Product
417630	417630	SW OB combinatie wipschakelaar universeel-uit-wissel / wandcontactdoos met randaarde met klapsel verticaal, grijs
417730	417730	SW OB combinatie wipschakelaar universeel-uit-wissel / wandcontactdoos met randaarde met klapsel horizontaal, grijs
015231	315231	SW OB wipdrukcontact maakcontact, 1-polig, 10 AX, 250 V~ met tekstkader met apart signaalcontact, grijs
015631	315631	SW OB wipdrukcontact wissel, 1-polig, 10 AX, 250 V~ met tekstkader

Opbouw droog (OB droog) / wipschakelaars

Art.nr. oud	Art.nr. nieuw	Product
010210	310210	OB droog wipschakelaar Uit, 2-polig, 10 A, 250 V~ K/P, crème wit glanzend NL*
010211	310211	OB droog wipschakelaar Uit, 2-polig, 10 A, 250 V~ K/P, zuiver wit glanzend NL*
010510	310510	OB droog wipschakelaar 2-voudig, 10 A, 250 V~ K/P, crème wit glanzend NL*
010511	310511	OB droog wipschakelaar 2-voudig, 10 A, 250 V~ K/P, zuiver wit glanzend NL*
010512	310512	OB droog wipschakelaar 2-voudig, 10 A, 250 V~, crème wit glanzend NL*
010513	310513	OB droog wipschakelaar 2-voudig, 10 A, 250 V~, zuiver wit glanzend
010610	310610	OB droog wipschakelaar universeel-uit-wissel, 10 A, 250 V~ K/P, crème wit glanzend NL*
010611	310611	OB droog wipschakelaar universeel-uit-wissel, 10 A, 250 V~ K/P, zuiver wit glanzend NL*
010612	310612	SW OB wipschakelaar universeel-uit-wissel, 10 A, 250 V~, crème wit glanzend NL*
010613	310613	OB droog wipschakelaar universeel-uit-wissel, 10 A, 250 V~, zuiver wit glanzend
010614	310614	OB droog wipschakelaar universeel-uit-wissel, 10 A, 250 V~, zuiver wit glanzend NL*
010710	310710	OB droog wipschakelaar kruis, 10 A, 250 V~ K/P, crème wit glanzend NL*
010711	310711	OB droog wipschakelaar kruis, 10 A, 250 V~ K/P, zuiver wit glanzend NL*
011210	311210	OB droog wipschakelaar controle uit, 2-polig, 10 A, 250 V~ K/P, crème wit glanzend
011211	311211	OB droog wipschakelaar controle uit, 2-polig, 10 A, 250 V~ K/P, zuiver wit glanzend NL*
011611	311611	OB droog wipschakelaar controle universeel-uit-wissel, 10 A, 250 V~ K/P, zuiver wit glanzend NL*
011613	311613	OB droog wipschakelaar controle universeel-uit-wissel, 10 A, 250 V~, zuiver wit glanzend
015910	315910	OB droog wipschakelaar jaloezie, 10 A, 250 V~ K/P, crème wit glanzend NL*
015911	315911	OB droog wipschakelaar jaloezie, 10 A, 250 V~ K/P, zuiver wit glanzend NL*
015913	315913	OB droog wipschakelaar jaloezie, 10 A, 250 V~, zuiver wit glanzend

Opbouw droog (OB droog) / wipdrukcontacten

Art.nr. oud	Art.nr. nieuw	Product
015210	315210	OB droog wipdrukcontact maakcontact m. apart meldcontact, 10 A, 250 V~ K/P, crème wit glanzend
015211	315211	OB droog wipdrukcontact maakcontact m. apart meldcontact, 10 A, 250 V~ K/P, zuiver wit glanzend NL**
015610	315610	OB droog wipdrukcontact wissel, 10 A, 250 V~ K/P, crème wit glanzend NL**
015611	315611	OB droog wipdrukcontact wissel, 10 A, 250 V~ K/P, zuiver wit glanzend NL*
015612	315612	OB droog wipdrukcontact wissel, 10 A, 250 V~, crème wit glanzend NL*
015613	315613	OB droog wipdrukcontact wissel, 10 A, 250 V~, zuiver wit glanzend
015810	315810	OB droog wipdrukcontact jaloezie, 10 A, 250 V~, K/P crème wit glanzend NL*
015811	315811	OB droog wipdrukcontact jaloezie, 10 A, 250 V~ K/P, zuiver wit glanzend NL*
015813	315813	OB droog wipdrukcontact jaloezie, 10 A, 250 V~, zuiver wit glanzend

Opbouw droog (OB droog) / trekschakelaars

Art.nr. oud	Art.nr. nieuw	Product
014610	314610	OB droog trekschakelaar universeel-uit-wissel, 10 A, 250 V~ K/P, crème wit glanzend NL*
014611	314611	OB droog trekschakelaar universeel-uit-wissel, 10 A, 250 V~ K/P, zuiver wit glanzend NL*
014612	314612	OB droog trekschakelaar universeel-uit-wissel, 10 A, 250 V~, crème wit glanzend NL*
014613	314613	OB droog trekschakelaar universeel-uit-wissel, 10 A, 250 V~, zuiver wit glanzend

Opbouw droog (OB droog) / wandcontactdozen

Art.nr. oud	Art.nr. nieuw	Product
044010	444010	OB droog wandcontactdoos met randaarde, 16 A, 250 V~ K/P, crème wit glanzend NL*
044011	444011	OB droog wandcontactdoos met randaarde, 16 A, 250 V~ K/P, zuiver wit glanzend NL*
044012	444012	OB droog wandcontactdoos met randaarde, 16 A, 250 V~, crème wit glanzend NL*
044013	444013	OB droog wandcontactdoos met randaarde, 16 A, 250 V~, zuiver wit glanzend
044014	444014	OB droog wandcontactdoos met randaarde, 16 A, 250 V~, zuiver wit glanzend NL*
047010	447010	OB droog wandcontactdoos zonder randaarde, 16 A, 250 V~ K/P, crème wit glanzend NL*
047011	447011	OB droog wandcontactdoos zonder randaarde, 16 A, 250 V~ K/P, zuiver wit glanzend NL*
047012	447012	OB droog wandcontactdoos zonder randaarde, 16 A, 250 V~, crème wit glanzend NL*
047014	447014	OB droog wandcontactdoos zonder randaarde, 16 A, 250 V~ K/P, zuiver wit glanzend
078010	478010	OB droog wandcontactdoos met randaarde 2-voudig, 16 A, 250 V~ K/P, crème wit glanzend NL*
078011	478011	OB droog wandcontactdoos met randaarde 2-voudig, 16 A, 250 V~ K/P, zuiver wit glanzend NL*
078012	478012	OB droog wandcontactdoos met randaarde 2-voudig, 16 A, 250 V~, crème wit glanzend NL*
078013	478013	OB droog wandcontactdoos met randaarde 2-voudig, 16 A, 250 V~, zuiver wit glanzend
078014	478014	OB droog wandcontactdoos met randaarde 2-voudig, 16 A, 250 V~, zuiver wit glanzend NL*
078018	478018	OB droog wandcontactdoos met randaarde 2-voudig, 16 A, 250 V~, bruin glanzend
078019	478019	OB droog wandcontactdoos met randaarde 2-voudig, 16 A, 250 V~, grijs glanzend
078910	478910	OB droog wandcontactdoos met randaarde 3-voudig, 16 A, 250 V~ K/P, crème wit glanzend NL*
078911	478911	OB droog wandcontactdoos met randaarde 3-voudig, 16 A, 250 V~ K/P, zuiver wit glanzend NL*
078912	478912	OB droog wandcontactdoos met randaarde 3-voudig, 16 A, 250 V~, crème wit glanzend NL*
078913	478913	OB droog wandcontactdoos met randaarde 3-voudig, 16 A, 250 V~, zuiver wit glanzend
079110	479110	OB droog wandcontactdoos zonder randaarde 2-voudig, 16 A, 250 V~ K/P, crème wit glanzend NL*
079111	479111	OB droog wandcontactdoos zonder randaarde 2-voudig, 16 A, 250 V~ K/P, zuiver wit glanzend NL*
079112	479112	OB droog wandcontactdoos zonder randaarde 2-voudig, 16 A, 250 V~, crème wit glanzend NL*
079114	479114	OB droog wandcontactdoos zonder randaarde 2-voudig, 16 A, 250 V~, zuiver wit glanzend NL*

* NL = deze artikelen zijn uitsluitend bestemd voor de Nederlandse markt.

Opbouw droog (OB droog) / combinaties schakelaars / wandcontactdozen

Art.nr. oud	Art.nr. nieuw	Product
017510	417510	Combinatie wipschakelaar 2-voudig / wandcontactdoos met randaarde K/P verticaal, crème wit gl. NL*
017511	417511	Combinatie wipschakelaar 2-voudig / wandcontactdoos met randaarde K/P verticaal, zuiver wit gl. NL*
017512	417512	Combinatie wipschakelaar 2-voudig / wandcontactdoos met randaarde verticaal, crème wit glanzend NL*
017610	417610	Combinatie wipschakelaar universeel-uit-wissel / wandcontactdoos met randaarde K/P verticaal, crème wit glanzend NL*
017611	417611	Combinatie wipschakelaar universeel-uit-wissel / wandcontactdoos met randaarde K/P verticaal, zuiver wit glanzend NL*
017612	417612	Combinatie wipschakelaar universeel-uit-wissel / wandcontactdoos met randaarde verticaal, crème wit glanzend NL*
017613	417613	Combinatie wipschakelaar universeel-uit-wissel / wandcontactdoos met randaarde verticaal, zuiver wit glanzend
017614	417614	Combinatie wipschakelaar universeel-uit-wissel / wandcontactdoos met randaarde verticaal, zuiver wit glanzend NL*
018610	418610	Combinatie wipschakelaar universeel-uit-wissel / wandcontactdoos met randaarde 2-voudig K/P verticaal, crème wit glanzend NL*
018611	418611	Combinatie wipschakelaar universeel-uit-wissel / wandcontactdoos met randaarde 2-voudig K/P verticaal, zuiver wit glanzend NL*
047510	447510	Combinatie wipschakelaar 2-voudig / wandcontactdoos zonder randaarde K/P verticaal, crème wit gl. NL*
047511	447511	Combinatie wipschakelaar 2-voudig / wandcontactdoos zonder randaarde K/P, zuiver wit gl. NL*
047610	447610	Combinatie wipschakelaar 2-voudig / wandcontactdoos zonder randaarde verticaal, crème wit glanzend NL*
047611	447611	Combinatie wipschakelaar 2-voudig / wandcontactdoos zonder randaarde, zuiver wit glanzend NL*

Opbouw droog (OB droog) / toebehoren

Art.nr. oud	Art.nr. nieuw	Product
	305010	EZ-TL OB opbouw montageplaat 2-voudig, K/P, crème wit glanzend
	305011	EZ-TL OB opbouw montageplaat 2-voudig, K/P, zuiver wit glanzend
	305014	EZ-TL OB opbouw montageplaat 2-voudig, zuiver wit glanzend
	305110	EZ-TL OB opbouw montageplaat 1-voudig, voor wandcontactdozen K/P, crème wit glanzend
	305111	EZ-TL OB opbouw montageplaat 1-voudig, voor wandcontactdozen K/P, zuiver wit glanzend
	305114	EZ-TL OB opbouw montageplaat 1-voudig, zuiver wit glanzend
	305210	EZ-TL OB opbouw montageplaat 2-voudig, voor combinatie schakelaar / wandcontactdoos met randaarde K/P, crème wit glanzend
	305211	EZ-TL OB opbouw montageplaat 2-voudig, K/P, zuiver wit glanzend
	305214	EZ-TL OB opbouw montageplaat 2-voudig, zuiver wit glanzend
	305310	EZ-TL OB opbouw montageplaat 3-voudig, K/P, crème wit glanzend
	305311	EZ-TL OB opbouw montageplaat 3-voudig, K/P, zuiver wit glanzend
	305314	EZ-TL OB opbouw montageplaat 3-voudig, zuiver wit glanzend
	305510	EZ-TL OB opbouw montageplaat 3-voudig, K/P, crème wit glanzend
	305511	EZ-TL OB opbouw montageplaat 3-voudig, K/P, zuiver wit glanzend
	305610	EZ-TL OB opbouw montageplaat 1-voudig, voor schakelaar K/P, crème wit glanzend
	305611	EZ-TL OB opbouw montageplaat 1-voudig, voor schakelaar K/P, zuiver wit glanzend
	305910	EZ-TL OB opbouw montageplaat 2-voudig, voor combinatie schakelaar / wandcontactdoos zonder randaarde K/P, crème wit glanzend
	305911	EZ-TL OB opbouw montageplaat 2-voudig, voor combinatie schakelaar / wandcontactdoos zonder randaarde K/P, zuiver wit glanzend
008410	888410	Montagekruis / metaaladapter

* NL = deze artikelen zijn uitsluitend bestemd voor de Nederlandse markt.

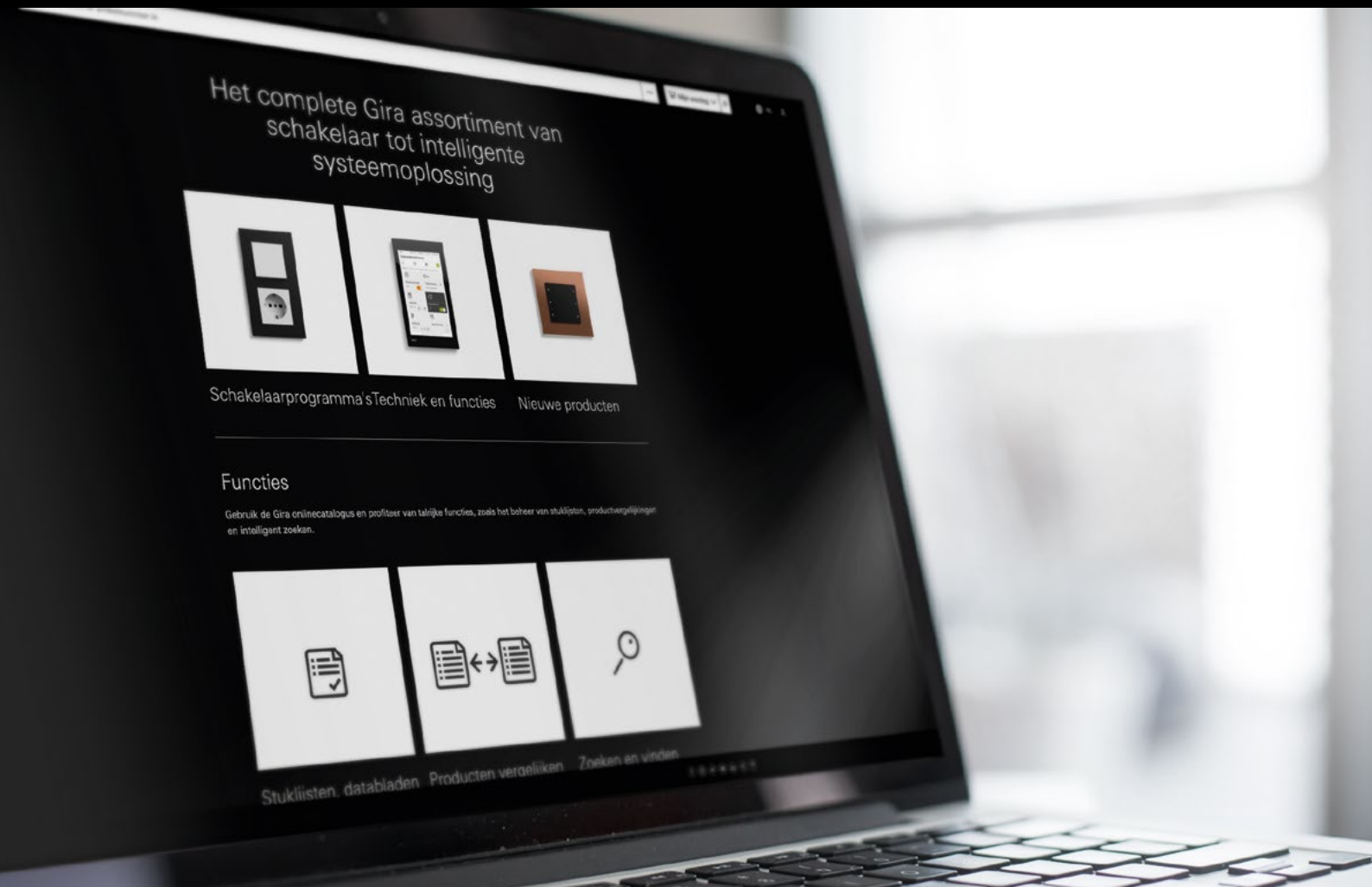

De onlinecatalogus. Altijd up-to-date.

Ontdek het complete Gira assortiment van schakelaar tot intelligente systeemoplossing. Met de Gira onlinecatalogus profiteert u van talrijke functies: u kunt producten vergelijken, de intelligente zoekfunctie gebruiken, stuklijsten beheren en deze via de Elbridge-interface rechtstreeks naar het winkelmandje van veel groothandelaars overdragen.

Alle producten in
de onlinecatalogus
catalogus.gira.nl

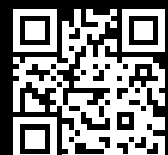

Innovatief betekent buiten de vier muren denken.

Sinds 1905 zijn we die met de schakelaars, maar ook nog zoveel meer, want innovaties zijn onze grote passie. Onze pioniersgeest drijft ons aan om het wonen steeds weer een stuk comfortabeler en beter te maken met nieuwe oplossingen.



“Made by Diversity”.

Gira produceert al meer dan 100 jaar in de vestiging in Radevormwald. Het bedrijf is volledig toegewijd aan de kwaliteitsstandaard “Made in Germany”. Dit is waar 1.250 medewerkers uit 27 landen voor werken, ieder van hen met verschillende talenten, eigen knowhow, uiteenlopende ervaringen, verschillende levensstijlen en levensverhalen. Deze diversiteit, ondersteund door gemeenschappelijke waarden, is de basis voor onze creativiteit, innovatiekracht en toekomstbestendigheid.

Innovatieve techniek,
onderscheiden design.

Wij streven er altijd al naar om maximale functionaliteit en betrouwbaarheid in een uniek design te combineren om bijzondere gebruikerservaringen mogelijk te maken. Talrijke internationaal gerenommeerde onderscheidingen honoreren de buitengewone designkwaliteit en de functionaliteit van onze producten.



Uitgever:

Gira Giersiepen GmbH & Co. KG

Bronvermelding:

Pictogrammen: p. 12, 13

schmitz Visuelle Kommunikation

hgschmitz.de

Technische wijzigingen voorbehouden.

Afbeeldingen in deze brochure tonen principiële samenhangen en streven niet naar technische volledigheid. Producten kunnen met speciale labels worden weergegeven. Technische wijzigingen voorbehouden.

Eventueel kleurafwijkingen tussen de afbeeldingen in deze productinformatie en het product zijn druktechnisch begrensd en kunnen niet worden vermeden.

Het vormgeven van de toekomst betekent ook dat we er alles aan doen om het milieu te beschermen, waarin we in de toekomst willen leven. Gira ondersteunt het duurzaamheidsprincipe door in deze brochure op verantwoorde wijze om te gaan met hulpbronnen en gebruik te maken van milieuvriendelijke materialen. De verwerkte papiersoorten zijn FSC®-gecertificeerd en bestaan uit minstens 60% oud papier.

sustainability.gira.com



GIRA

Gira
Giersiepen GmbH & Co. KG

Dahlienstraße
42477 Radevormwald

Postbus 12 20
42461 Radevormwald
Duitsland

Tel +49 2195 602-0
Fax +49 2195 602-119

Gira Nederland B.V.

Kazemat 3
3905 NR Veenendaal
Nederland

www.gira.nl
info@gira.nl
