

GIRA

Gira
Giersiepen GmbH & Co. KG
Elektro-Installations-
Systeme
Industriegebiet Mermbach
Dahlienstraße
42477 Radevormwald
Postfach 12 20
42461 Radevormwald
Deutschland
Tel +49(0)21 95 - 602-0
Fax +49(0)21 95 - 602-191
www.gira.de
info@gira.de

Turvallisuus



Sähkölaitteiden liittämiseen ja asentamiseen saavat ryhtyä ainoastaan sähköalan ammattilaiset !

Tämä ohje on osa tuotetta ja sen on oltava aina loppuasiakkaan hallussa.

Lisävarusteet

- Kaiutin upposennettavaan radioon IP (tilausno 2282...)

Käyttötarkoitus

- Internetradioasemien toistaminen liitetyn kaiuttimen tai mobiililaitteen kaiuttimen kautta. Sonos-musiikkilaitteen ohjaus
- Käyttö ja ohjelmointi mobiilipäätelaitteella (älypuhelimella tai tabletilla) Bluetooth-yhteyden ja Gira System 3000 -sovelluksen avulla mahdollista
- Asennus standardin DIN 49073 mukaiseen laiterasiaan

Laitteen rakenne

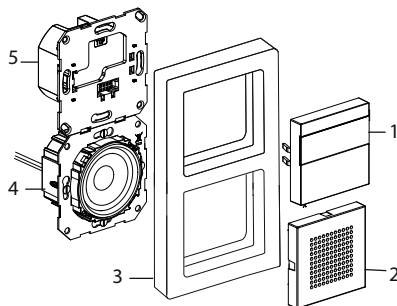

- 1 Upposennettavan radion IP käyttökansi, varustettu näytöllä ja kosketuspinnalla
- 2 Kaiuttimen suojus
- 3 Peitekehys
- 4 Kaiutinmoduuli
- 5 Upposennettavan radion IP moduuli



Näytön symbolit

Laitteen näytöllä voidaan esittää erilaisia tietoja sen mukaan, mitkä asetukset Gira System 3000 -sovelluksessa on valittu.

- 1,2,3 Suosikkiasema aktiivinen
- Bluetooth-yhteys aktiivinen
- WLAN-yhteys aktiivinen
- Unitila aktiivinen
- Herätys aktiivinen
- 12:03 Kellonaika

Käyttöpaneelin symbolit

- » Lyhyt painallus: seuraava kanava (radio) tai kappale (Sonos, Bluetooth-suoratoisto)
- Pitkä painallus: edellinen kanava tai kappale
- 1, 2 Lyhyt painallus: Suosikin haku, Sonos: 1 - edellinen soittolista, 2 - seuraava soittolista
- Pitkä painallus: nykyisen kanavan tallennus suosikiksi
- Lyhyt painallus: päälle- tai poiskytkentä tai käynnissä olevan herätyksen asettaminen torkutukselle
- Pitkä painallus: laitteen ollessa toiminnassa poiskytkentä automaattisesti 30 minuutin kuluttua (unitilan aktivointi) tai käynnissä olevan herätyksen poiskytkentä. Laitteen ollessa pois päältä herätyksen aktivointi
- + , - Äänenvoimakkuuden lisääminen tai vähentäminen

Asennus



VAARA!

Hengenvaara sähköiskusta.
Erota laite jännitelähteestä. Peitä sähköä johtavat osat.

Asennuspaikan valinta:

- Asenna laite sisätilaan siten, että se on suojattu tippuvalta ja roiskuvalta vedeltä.
- Toiminta tulee testata paikan päällä, jos samassa asennusyksikössä tai sen välittömässä läheisyydessä on elektronisii laitteita (esim. liitäntälaitteita). Etäisyyttä tulee kasvattaa, jos ilmenee häiriöitä.
- Suositeltu asennuskorkeus noin 1,5 m

Kaiuttimen liittäminen (valinnaisesti)

Kaiuttimen impedanssi ei saa olla alle 4 ohmia!

1. Sijoita kaiutinmoduuli paikalleen ja vedä sen liitäntäjohdot upposennettavan radion IP moduulin laiterasiaan



Matalien äänien toiston tukirengastiivisteitä ei saa poistaa.

Kaiutinmoduulin tukirengastiiviste erottaa moduulin akustisesti edellisestä ääniaukosta ja parantaa matalien äänien toistoa.
Tukirengastiivistettä ei saa poistaa eikä vahingoittaa paitsi kiinnitysruuvien läpivientien kohdalta.

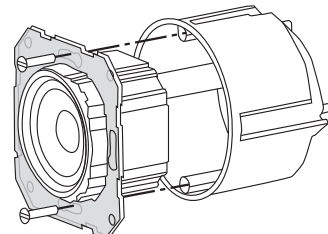

2. Liitä kaiuttimen liitäntäjohdot upposennettavan radion IP moduuliin.

Liitin	Liitäntäjohto
+	punainen
-	musta



Monokäyttö!

Monokäytössä kaiutinmoduuli liitetään vasempaan kanavaan (L+/L-).

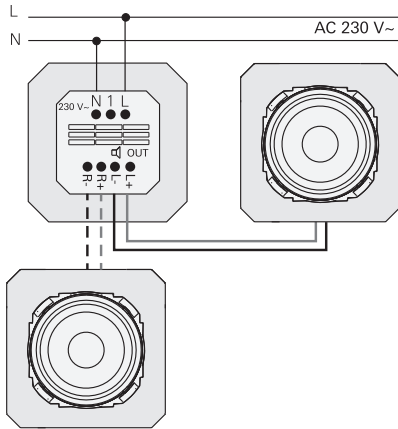

Syöttöjännitteen liittäminen

3. Liitä syöttöjännite (230 V) uppoasennettavan radion IP moduulin liittimiin L/N.

Lisäyksikön liittäminen (valinnaisesti)

Lisäyksikön kautta uppoasennettava radio voidaan kytkeä samaan aikaan vaikkapa valaistuksen kanssa.

Päällekytkennän jälkeen radion latautumisen voi kestää 5?10 sekuntia.

4. Liitä kytkimen kytkettävä vaihe uppoasennettavan radion IP lisäyksikön tuloon (1):

Käytä lisäyksikön tuloa ja uppoasennettavan radion IP jännitesyöttöä varten samaa vaihetta.

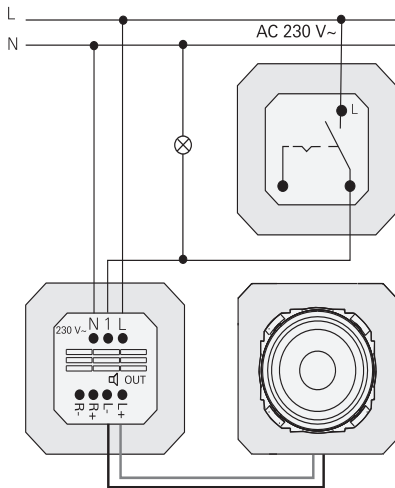

Moduulien ja peitekehysten asennus

5. Aseta uppoasennettavan radion IP moduuli uppoasennettavaan laiterasiaan.
6. Poista suojus kaiutinmoduulista.
7. Aseta peitekehys paikalleen ja työnnä kaiuttimen suojus sekä käyttömoduuli paikalleen.

Käyttöönotto

Uppoasennettavan radion IP ensimmäisen käynnistyksen tai tehdasasetusten palauttamisen jälkeen käyttöönoton assistentti opastaa maa- ja kaiutinvalintojen tekemisessä.

Lopuksi voit valita asetukset sovelluksen avulla tai ilman sovellusta (WPS:n avulla). Laitteen voi asettaa toimimaan Sonos-

ohjauslaitteena ainoastaan sovelluksen avulla.

Asetusten määrittely sovelluksen avulla

Edellytys: Gira System 3000 -sovellus on asennettu mobiilipäätelaitteelle, joka on varustettu Bluetooth-liitännällä ja Android-tai iOS-käyttöjärjestelmällä.

1. Paina uppoasennettavan radion IP painiketta 2.
- ✓ Asetustapa "sovelluksen avulla" on valittu.
2. Käynnistä Gira System 3000 ja seuraa ohjeita.
3. Asetusten jälkeen voit valita käyttötilaksi WLAN-radion tai Sonos-ohjauksen. Tämä valinta on mahdollinen myös System 3000 -sovelluksen laiteparametrien kautta.

Asetukset ilman sovellusta (WPS:n avulla)

1. Paina uppoasennettavan radion IP painiketta 1.
- ✓ Asetustapa "WPS" on valittu.
2. Aktivoi reitittimestä WPS-toiminto.
- ✓ Laite muodostaa WLAN-yhteyden.
- ✓ Uppoasennettava radio IP tallentaa käyttöönoton aikana 20 ensimmäiseksi löytynyttä asemaa.

Käyttö laitteelta

Käyttö onnistuu koskettamalla painikkeita kevyesti.

Päällekytkeminen

1. Paina painiketta .
- ✓ Päällekytkennän jälkeen laite hakee viimeksi kuunnellun aseman tai kappaleen viimeksi valitulla äänenvoimakkuudella.

Poiskytkeminen

1. Paina painiketta .
- ✓ Radio kytkeytyy pois päältä.

Unitilan aktivointi

1. Paina -painiketta yli 1 sekunnin ajan.
- ✓ 30 minuutin kuluttua uppoasennettava radio IP kytkeytyy automaattisesti pois päältä.

Seuraavan aseman tai kappaleen valinta:

1. Paina painiketta  lyhyesti, kunnes haluamasi asema tai kappale on asetettu.
- ✓ Jokaisella painalluksella laite toistaa suosikkilistalta seuraavan aseman tai kappaleen.

Edellisen aseman tai kappaleen valinta:

1. Paina painiketta  > 1 s ajan, kunnes haluamasi asema on asetettu.
- ✓ Laite toistaa suosikkilistalla seuraavana olevan aseman tai kappaleen.

Äänenvoimakkuuden muuttaminen

1. Äänenvoimakkuutta voi muuttaa vähän kerrallaan painamalla painiketta + tai - lyhyesti.
tai
äänenvoimakkuutta voi muuttaa nopeasti painamalla painiketta + tai - pitkään.
- ✓ Äänenvoimakkuus kasvaa tai pienenee.

Suosikkien haku

1. Paina painiketta 1 tai 2 taikka suosikin 3 osalta painikkeita 1 ja 2 samanaikaisesti lyhyesti.
- ✓ Valittu suosikki toistetaan.

Suosikin tallennus

1. Paina painiketta 1 tai 2 taikka suosikin 3 osalta painikkeita 1 ja 2 samanaikaisesti yli 1 sekunnin ajan.
- ✓ Kun suosikki on tallennettu, tallennuspaikan numero on näytöllä.

Uppoasennettavan radion IP liittäminen Gira System 3000 -sovelluksen laitepariksi

Edellytys: Uppoasennettava radio IP on kytketty pois päältä.

1. Paina painiketta + 4 sekunnin ajan.
- ✓ Bluetooth-symboli vilkkuu näytöllä, laite hakee yhteyttä.
2. Käynnistä Gira System 3000 -sovellus ja hae laite.
- ✓ Onnistuneen yhdistämisen jälkeen Bluetooth-symboli palaa niin kauan kuin Gira System 3000 -sovellus on yhdistetty uppoasennettavaan radioon IP.

Uppoasennettavan radion IP tehdasasetusten palauttaminen

1. Pidä painikkeita 2 ja  painettuna samaan aikaan.
- ✓ 4 sekunnin kuluttua uppoasennettavan radion IP näytölle ilmestyy laskuri, joka ilmoittaa toimenpiteen jäljellä olevan keston. Laskennan lopussa laite on palautettu tehdasasetuksiin.

Tekniset tiedot

Nimellisjännite	AC 230 V
Verkkotaajuus	50 Hz
Tulovirta	75 mA
Valmiustilan teho	≤2 W
Äänentoiston teho	1,5 W (8 Ω) 3,0 W (4 Ω)
Kaiuttimen impedanssi	4?16 Ω
Kaiuttimen johto	maks. 20 m
Bluetooth	
Radiotaajuus	2,402?2,480 GHz
Lähetysteho	maks. 2,5 mW / 4 dBm Luokka 2
Lähettimen kantama	tyypill. 10 m
WLAN (IEEE 802.11b/g/n)	
Radiotaajuus	2,400 ... 2,483 GHz
Lähetysteho	maks. 100 mW / 20 dBm
Liittimet	
Verkko:	1,5 mm ² ?2,5 mm ²
Kaiutin:	0,5 mm ² ?1,5 mm ²
Asennussyvyys	32 mm
Ympäristön lämpötila	-5 ... +45 °C
Varastointi-/ kuljetuslämpötila	-20 ... +70 °C

Vaatimustenmukaisuus

Gira Giersiepen GmbH & Co. KG vakuuttaa täten, että radiolaitemalli, tilausno 2320 ..., vastaa direktiivin 2014/53/EU vaatimuksia. Täydellinen tuotenumero on merkitty laitteeseen. EU-vaatimustenmukaisuusvakuutuksen koko teksti on saatavana seuraavasta Internet-osoitteesta:
www.gira.de/konformitaet

Apu ongelmatapauksissa

Uppoasennettavan radio IP:n ohjelmistopäivitys

Asennuksen ja kytkennän jälkeen uppoasennettava radio IP etsii uutta ohjelmistoa 24 tunnin kuluttua. Tämä tarkistus suoritetaan aina 24 tunnin välein, myös silloin kun uppoasennettava radio IP on valmiustilassa. "FW Update" näkyy näytössä. Painikkeen 1 painaminen käynnistää päivitysprosessin.

Salausprotokolla WPA3, WPA2

Uppoasennettavaa radio IP:tä voidaan käyttää kummallakin salausprotokollalla.

Salausprotokolla WPA3 ja WPS

WPA3-salausprotokolla ei tue käyttöönottoa WPS:n avulla. Jotta uppoasennettava radio IP kuitenkin voitaisiin ottaa käyttöön WPS:n avulla, reitittimen salausprotokollaksi on tilapäisesti asetettava WPA2. Kun uppoasennettava radio IP on otettu käyttöön WPS:n avulla, salausprotokollaksi voidaan palauttaa WPA3. Vaihtoehtoisesti käyttöönotto WPA3:lla ja System 3000 -sovelluksella on aina mahdollista.

Kanavalista/radiosuosikit

- Käyttöönoton jälkeen luodaan automaattisesti 20 radiosuosikin kanavalista.
- Suosikkilistan järjestys luodaan maasi/alueesi suosituimpia radiokanavia koskevien saatavilla olevien tietojen mukaan.
- Radiosuosikkien listaa ei voi pidentää tai lyhentää. Radiokanavia ei voi poistaa.

Kanavalistan lajittelu

1. Siirry "Aseta laiteparametrit" -valikkoon ja sitten valikkoon "Radiokanavien hallinta".
- ✓ 20 radiosuosikin lista.
2. Paina vasemmalla olevaa symbolia ☰ ja siirrä valittu radiokanava haluttuun kohtaan.

Radiosuosikkien kolme ensimmäistä paikkaa voidaan valita suoraan uppoasennettavasta radio IP:stä painamalla painiketta 1, 2 tai [1+2]. Painikkeella >> siirrytään seuraavaan radiokanavaan.

Kanavien lisäys, radiosuosikkien päivitys

1. Siirry valikkoon "Aseta laiteparametrit" ja sitten valikkoon "Hae radiokanava".
 2. Muuta tarvittaessa maata, josta haet radiokanavaa.
 3. Selaa listaa tai kirjoita radiokanavan nimi.
 4. Merkitse löydetty radiokanava.
- ✓ Valittu radiokanava käynnistyy.
5. Napauta yläreunassa [seuraava].
 6. Vaihda uusi radiokanava suosikkilistassa olevaan kanavaan valitsemalla vaihdettava kanava oikealla.
 7. Napauta [valmis].
- ✓ Uusi radiokanava on nyt radiosuosikkien listassa.

Häiriöitä radiovastaanotossa

- Tarkista sijainti! Ajoittain esiintyvät äänihäiriöt ovat osoitus verkon huonosta laadusta valitussa sijaintipaikassa. Vaihda sijaintia tai käytä esimerkiksi WLAN-toistinta verkon laadun parantamiseksi.
- Jos "Määritä WLAN" -valikko on valittuna System 3000 -sovelluksessa, radiovastaanotto ei ole mahdollista verkkohaun aikana.
- WLAN mesh -verkoissa vastaanotto voi katketa, jos uppoasennettava radio IP siirretään toiseen paikkaan. Tällöin WLAN-verkko on määritettävä uppoasennettavalle radio IP:lle uudelleen.

Suoratoisto Bluetoothin avulla

Bluetoothin avulla tapahtuvaa suoratoistoa varten järjestelmä vaatii toisenkin Bluetooth-profiilin liittämisen äänen siirtoa varten.

1. Siirry älypuhelimesi Bluetooth-valikkoon.
 2. Gira IP -radio näkyy kaksi kertaa. iOS:ssä löydät toisen Bluetooth-profiilin kohdasta "Muut laitteet".
 3. "Yhdistä" toinen Bluetooth-profiili älypuhelimeesi.
- ✓ Uppoasennettava radio IP voidaan nyt valita kaiuttimeksi suoratoistosovelluksessa.

Takuu

Takuuasiat hoidetaan voimassa olevien lakien mukaisesti laitteen myyneen liikkeen kautta.

Toimita tai lähetä viallinen laite ja vian kuvaus maksutta vastaavalle jälleenmyyjälle (alan liike / asennusyritys / sähköalan liike). Tämä toimittaa laitteet edelleen Gira Service Centeriin.

Gira

Gira
Giersiepen GmbH & Co KG
Sähköasennusjärjestelmät
P.O. Box 1220
42461 Radevormwald
Puh. +49 2195 602 - 0
Faksi +49 2195 602 - 191
info@gira.de
www.gira.de