

# GIRA

Gira  
Giersiepen GmbH & Co. KG  
Elektro-Installations-  
Systeme  
Industriegebiet Mermbach  
Dahlienstraße  
42477 Radevormwald  
Postfach 12 20  
42461 Radevormwald  
Deutschland  
Tel +49(0)21 95 - 602-0  
Fax +49(0)21 95 - 602-191  
www.gira.de  
info@gira.de

## Säkerhet



Anslutning och montering av elektrisk utrustning får endast utföras av behörig elektriker!

Den här bruksanvisningen är en del av produkten och ska behållas av slutkunden.

### Tillbehör

- Högtalare inbyggd IP-radio (artikelnummer 2282 ..)

### Avsedd användning

- Återgivning av internetradiokanaler via ansluten högtalare, högtalare för mobila enheter, styrning av ett Sonos-system
- Användning och programmering med mobil enhet (smartmobil eller surfplatta) via Bluetooth med Gira System 3000-appen
- Montering i apparatdosa enligt DIN 49073

### Apparatkonstruktion

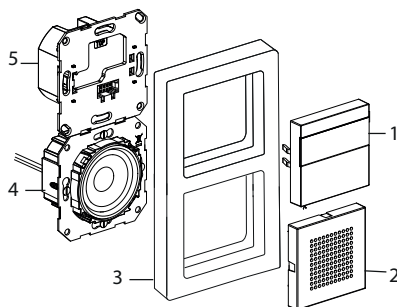

- 1 Inbyggd IP-radio med display och knappsats
- 2 Högtalartäckplatta
- 3 Täckram
- 4 Högtalarinsats
- 5 Inbyggd IP-radioinsats



### Symboler på displayen

Beroende på inställningarna i Gira System 3000-appen kan olika information visas på displayen.

- 1,2,3 Favoritkanal aktiv
- Bluetooth-anslutning aktiv
- WLAN-anslutning aktiv
- Sleep-läge aktivt
- Väckarklocka aktiv
- 12:03 Tid

### Symboler på användargränssnittet

- » Kort tryckning: nästa kanal (radio) eller spår (Sonos, Bluetooth-strömning)
- Lång tryckning: föregående kanal eller spår
- 1, 2 Kort tryckning: öppna favorit, Sonos: 1-föregående spellista, 2-nästa spellista
- Lång tryckning: sparar den aktuella kanalen som favorit
- ⏻ Kort tryckning: slå på, stäng av eller aktivera snooze-läge för den aktiva väckarklockan
- Lång tryckning: i tillkopplat läge stängs den av automatiskt efter 30 minuter (aktivera sleep-läge) eller den aktiva väckarklockan stängs av, i fränkopplat läge aktiveras väckarklockan
- + , - Höj eller sänk volymen

### Montering



**FARA!**

Livsfara på grund av elstöt.  
Fränkoppla enheten. Täck över spänningsförande delar.

### Välja monteringsplats:

- Monteras inomhus och skyddat från vattendroppar och stänk.
- Om det finns elektroniska apparater (t.ex. förkopplingsdon) i samma installationsenheter eller direkt i närheten ska en funktionsprovning göras på plats. Vid eventuella störningar ska avståndet ökas.
- Rekommenderad monteringshöjd ca 1,5 m

### Ansluta högtalare (tillval)

Högtalarimpedansen får inte underskrida 4 ohm!

1. Sätt in högtalarinsatsen och lägg in högtalarinsatsens anslutningsledningar i apparatdosan för den inbyggda IP-radioinsatsen.



**Ta inte bort monteringsringstättningen för återgivning av låga toner.**

Monteringsringstättningen för högtalarinsatsen är till för att insatsen ska vara akustiskt bortkopplad från den främre ljudöppningen och bättre kunna återge lägre toner.

Monteringsringstättningen får inte tas bort och inte skadas, med undantag av att fästskruvarna får skruvas igenom den.

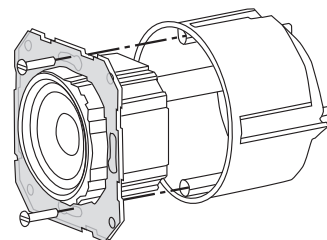

2. Anslut högtalarens anslutningsledningar till den inbyggda IP-radioinsatsen.

Plint	Anslutningsledning
+	röd
-	svart



## Monodrift!

I monodrift ska högtalarinsatsen anslutas till den vänstra kanalen (L+/-L-).

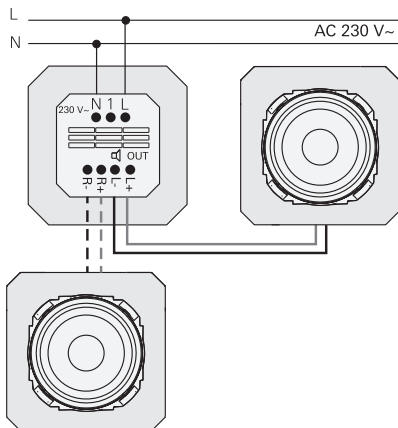

### Anslut matningsspänningen

3. Anslut matningsspänningen (230 V) till plintarna L/N i den inbyggda IP-radioinsatsen.

### Ansluta biapparat (tillval)

Via biapparaten kan den inbyggda radion t.ex. sättas på och stängas av samtidigt som belysningen.

När belysningen har tänts kan det ta ca 5 till 10 sekunder innan radion har laddats.

4. Anslut den kopplade fasen för en brytare till biapparatingången (1) på den inbyggda IP-radion:

**Samma fas används för biapparatingången och den inbyggda IP-radions matningsspänning**

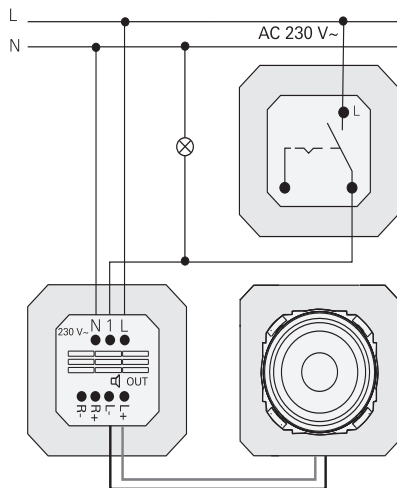

### Montera insatser och täckram

5. Sätt in den inbyggda IP-radioinsatsen i apparatdosan.
6. Ta bort täckplattan från högtalarinsatsen.
7. Sätt på täckramen och sätt på högtalar-kåpan samt frontmodul för manövrering.

## Idrifttagning

Efter första starten eller återställning av den inbyggda IP-radion till fabriksinställningarna guidar idrifttagningsassistenten dig genom val av land och högtalare. Därefter kan du välja mellan installation med eller utan appen (med WPS). Inställning som Sonos-manöverenhet kan bara göras med appen.

### Inställning med appen

Förutsättning: Gira System 3000-appen är installerad på en mobil enhet med Bluetooth-gränssnitt och operativsystemet Android eller iOS.

1. Tryck på knapp 2 på den inbyggda IP-radion.
- ✓ Inställningssätt "med appen" har valts.
2. Starta Gira System 3000-appen och följ instruktionerna.
3. När inställningarna har gjorts kan du välja driftläget WLAN-radio eller Sonos-styrning. Detta val kan även göras via enhetsparametrarna i appen System 3000.

### Inställningar utan appen (med WPS)

1. Tryck på knapp 1 på den inbyggda IP-radion.
- ✓ Inställningssätt "WPS" har valts.
2. Aktivera WPS-funktionen på routern.
- ✓ Enheten ansluter till det trådlösa nätverket (WLAN).
- ✓ Den inbyggda IP-radion sparar de första 20 kanalerna som den hittar under inställningsprocessen.

## Manövrering på enheten

För manövrering räcker det att vidröra symbolerna lite lätt.

### Sätta på

1. Tryck på knappen .
- ✓ När du sätter på radion spelas den kanal eller låt du hörde senast och på den volym som var inställd senast.

### Stänga av

1. Tryck på knappen .
- ✓ Radion stängs av.

### Aktivera sleep-läge

1. Tryck på knappen  i >1 s.
- ✓ Efter 30 minuter stängs den inbyggda IP-radion av automatiskt.

### Välja nästa kanal eller låt:

1. Tryck på knappen  så många gånger tills önskad kanal eller låt är inställd.
- ✓ Varje gång du trycker börjar nästa kanal eller låt i favoritlistan att spelas.

### Välja föregående kanal eller låt:

1. Tryck på knappen  så många gånger i >1 s tills önskad kanal eller låt är inställd.
- ✓ Då spelas kanalen eller sången som är före i favoritlistan.

### Ändra volym

1. Tryck på knapparna + eller - en gång för att ändra volymen stegvis. eller Tryck på knapparna + eller - länge för att ändra volymen snabbt.
- ✓ Volymen höjs eller sänks.

### Hämta favorit

1. Tryck på knapp 1 eller 2, eller på knapp 1 och 2 samtidigt för favorit 3.
- ✓ Den valda favoriten spelas.

### Spara favoriter

1. Tryck på knapp 1 eller 2, eller på knapp 1 och 2 samtidigt i >1 s för favorit 3.
- ✓ När favoriten har sparats visas vilket nummer den har på displayen.

### Parkoppla den inbyggda IP-radion och Gira System 3000-appen

Förutsättning: Den inbyggda IP-radion är avstängd.

1. Tryck på knappen + i 4 sekunder.
- ✓ På displayen blinkar Bluetooth-symbolen, anslutningen söks.
2. Starta appen Gira System 3000 och sök efter enheten.
- ✓ När anslutningen är klar lyser Bluetooth-symbolen tills Gira System 3000-appen och den inbyggda IP-radion har parkopplats.

### Återställ den inbyggda IP-radions inställningar till fabriksinställningarna

1. Håll knapp 2 och  intryckta samtidigt.
- ✓ Efter 4 s startar en nedräkning på den inbyggda IP-radions display. När nedräkningen är slut har enheten återställts till fabriksinställningarna.

## Tekniska data

Märkspänning	AC 230 V
Nätfrekvens	50 Hz
Ingångsström	75 mA
Standby-effekt	≤ 2 W
Audioeffekt	1,5 W (8 Ω) 3,0 W (4 Ω)
Högtalare impedans	4 till 16 Ω
Högtalarkabel	max. 20 m
Bluetooth	
Trådlös frekvens	2,402 till 2,480 GHz
Sändningseffekt	Max. 2,5 mW/4 dBm Klass 2
Sändningsräckvidd	Vanligtvis 10 m
WLAN (IEEE 802.11b/g/n)	
Trådlös frekvens	2,400– 2,483 GHz
Sändningseffekt	Max. 100 mW/ 20 dBm
Anslutningsklämma	
r	1,5 mm <sup>2</sup> till 2,5 mm <sup>2</sup>
Nät:	0,5 mm <sup>2</sup> till 1,5 mm <sup>2</sup>
Högtalare:	
Monteringsdjup	32 mm
Omgivningstemperatur	-5 till +45 °C
Temperatur vid lagring/transport	-20 till +70 °C

## Överensstämmelse

Härmed försäkrar Gira Giersiepen GmbH & Co. KG att radioanläggningen med artikelnummer

2320 .. överensstämmer med direktivet 2014/53/EU. Det fullständiga artikelnumret hittar du på enheten. Den fullständiga texten till EU-försäkran om överensstämmelse finns på följande internetadress:

[www.gira.de/konformitaet](http://www.gira.de/konformitaet)

## Hjälp vid problem

---

### Uppdatering av programvara för inbyggd IP-radio

Efter att den inbyggda IP-radion monterats och anslutits kontrollerar den om ny programvara är tillgänglig efter 24 timmar. Denna kontroll äger sedan rum var 24:e timme, även om den inbyggda IP-radion befinner sig i standby-läge. På displayen visas "FW Update". Tryck på knapp 1 för att starta uppdateringen.

### Krypteringsprotokoll WPA3, WPA2

Den inbyggda IP-radion kan användas med båda krypteringsprotokollen.

### Krypteringsprotokoll WPA3 och WPS

Krypteringsprotokoll WPA3 saknar stöd för att börja använda radion med WPS. För att ändå börja använda den inbyggda IP-radion med WPS måste krypteringsprotokollet på routern tillfälligt ställas in på WPA2. Efter att den inbyggda IP-radion börjat användas med WPS kan krypteringsprotokollet återigen ställas in på WPA3. Annars går det alltid att börja använda radion med WPA3 och System 3000-appen.

### Kanallista/radiofavoriter

- Efter att radion börjat användas skapas automatiskt en kanallista med 20 radiofavoriter.
- Ordningsföljden i favoritlistan bygger på uppgifter från ditt land/din region om de mest populära radiokanalerna.
- Antalet kanaler i listan med favoritkanaler är fast och kan inte ökas eller minskas. Det går inte att radera radiokanaler.

### Kanallistans sortering

1. Gå till menyn "Ställa in apparatparametrar" och därefter till menyn "Hantera radiokanaler".
- ✓ Lista med 20 radiofavoriter.
2. Tryck till vänster på symbolen ☰ och skjut den valda kanalen till önskad position.

Tryck på knapp 1, 2 eller [1+2] på den inbyggda IP-radion för att välja de tre första kanalerna i listan med favoriter. Tryck på knappen >> för att öppna nästa radiokanal.

### Lägga till kanal, ändra favoritkanaler

1. Gå till menyn "Ställa in apparatparametrar" och därefter till menyn "Söka radiokanal".
  2. Ändra eventuellt landet där du söker radiokanalen.
  3. Gå igenom listan eller ange radiokanals namn.
  4. Markera radiokanalen när du hittar den.
- ✓ Den valda radiokanalen startar.
5. Peka på [Fortsätt].
  6. Byt ut den nya radiokanalen mot en kanal från favoritlistan genom att till höger välja kanalen som ska bytas ut.
  7. Peka på [Klar].
- ✓ Nu är den nya radiokanalen i listan med favoriter.

### Störning i radiomottagningen

- Kontrollera platsen där radion placerats! Intermittenta ljudstörningar är ett tecken på att nätverkets kvalitet på den valda platsen är dålig. Ställ radion på en annan plats eller använd t.ex. en WiFi-förstärkare för att förbättra nätverkets kvalitet.
- Om menyn "Konfigurera WLAN" har valts i System 3000-appen kan inga radiosignaler tas emot medan sökningen efter nätverk pågår.
- På WLAN Mesh-nätverk kan mottagningen gå förlorad om man ställer den inbyggda IP-radion på en annan plats. Då måste du återigen ansluta den inbyggda IP-radion till WLAN-nätverket.

### Strömma via Bluetooth

För att kunna strömma via Bluetooth kräver systemet att även den andra Bluetooth-profilen ansluts för ljudöverföring.

1. Gå till Bluetooth-menyn på din smartphone.
  2. Gira IP Radio visas två gånger. För iOS hittar du den andra Bluetooth-profilen vid "Andra enheter".
  3. "Anslut" den andra Bluetooth-profilen till din smartphone.
- ✓ Nu kan den inbyggda IP-radion väljas som högtalare i strömningsappen.

## Garanti

---

Garantiärenden hanteras enligt lag av fackhandeln.

Defekta apparater lämnas/skickas portofritt tillsammans med en felbeskrivning till ansvarig handlare (fackhandel/ installationsföretag/elfackhandel).

Denne ombesörjer då att apparaterna skickas vidare till Gira Service Center.

## Gira

---

Gira  
Giersiepen GmbH & Co KG  
Elinstallationssystem  
Postfach 1220  
42461 Radevormwald, Tyskland  
Tel. +49 2195 602 0  
Fax +49 2195 602 191  
info@gira.de  
www.gira.de