

Bruksanvisning
Systemhåndbok

Sentralenhet audio
1287 00

GIRA

Innholdsfortegnelse

Systeminformasjon	4
Monteringssituasjon - topologier	6
Montering på en dørstasjon	8
Montering på et svarapparat	10
Porttelefons-bustilkobling	12
Sentralenhet audio	14
Symboler og betjeningselementer - sentralenhet audio	15
Tilkoblingsklemmer - sentralenhet audio	17
Montering - sentralenhet audio	18
Tekniske data - sentralenhet audio	18

Igangkjøring

Systemet settes i programmeringsmodus	19
En-familie hus: Tilordne ringeknapp på dørstasjon til svarapparat	20
Hus med flere boliger: Tilordne ringeklokker på dørstasjon til svarapparater	21
Tilordne døråpner	23
Døråpnerautomatikk	25
Tilordne svarapparater via etasjeringeklokke	27
Tilordne flere svarapparater til en ringeknapp	28
Tilordne flere svarapparater til en etasjeringeknapp	29
Tilordne ringeknapp for svarapparat til svarapparat (intern samtale)	30
Slette alle tilordninger på et svarapparat	31
Slette tilordning av døråpner	32
Skifte defekt ringeknappmodul på en innfelt dørstasjon	33
LED-symboler på BUS-deltagere	34
Kvitteringstone for Bus-deltager	35
Tabell for igangkjøringsdokumentasjon	36
Garanti	37

Gira porttelefonsystem bruker spenningstype SELV. Ved hjelp av sentralenhet audio kan i bestemte systemkonfigurasjoner realiseres anlegg emd opp til 70 audio-deltagere, f. eks. 1 innebygget høyttaler med 5 utvidelsesmoduler og 68 utenpåliggende svarapparater handsfri. Avhengig av systemstørrelsen, kan maks 3 svarstasjoner pr. ringeknapp drives parallelt.



Planleggingsprogramvare

Nøyaktig måling av anleggsstørrelse er mulig ved hjelp av planleggingsprogramvare fra www.gira.de.

På svarapparatet er det ulike ringetoner for

- ringer på døren (fra ringeknappen),
- etasjeringing (fra etasjeringeknapp) og
- internt anrop (fra ringeknapp for svarapparater).

Kabling og ledningsføring

Som busledninger kan det brukes ledninger med lederdiameter fra 0,6 eller 0,8 mm.

F. eks. følgende ledningstyper egner seg som busledning:

- J-Y(ST)Y (kommunikasjonsledning),
- YR (skjermet ringeledning),
- A-2Y(L)2Y (kommunikasjonskabel)

Ledningslengder ved audiokomponenter

Den maksimale samlede ledningslengden (fordelt på flere ledningsstrenger) er på 700 m.

På hver ledningsstreng kan det tilkobles maks 30 deltagere.

Den maksimale ledningslengden på den enkelte ledningsstrengen (fra sentralenhet til siste deltager) er avhengig av det anvendte ledningstverrsnittet. De har ved audiokomponenter

- 0,6 mm tverrsnitt: 170 m,
- 0,8 mm tverrsnitt: 300 m.

Løsning "Stikkledning"

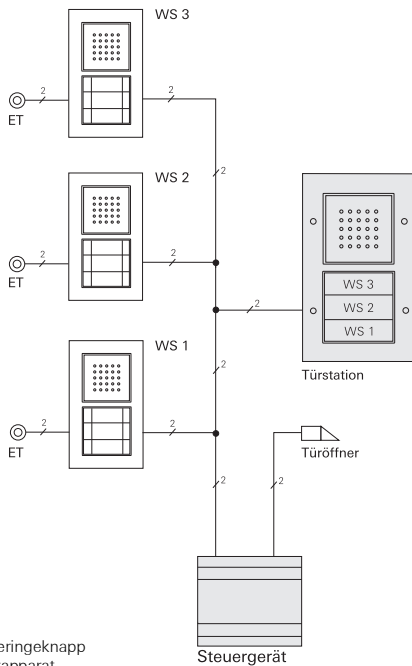

Løsning "Gjennomgående sløyfe"

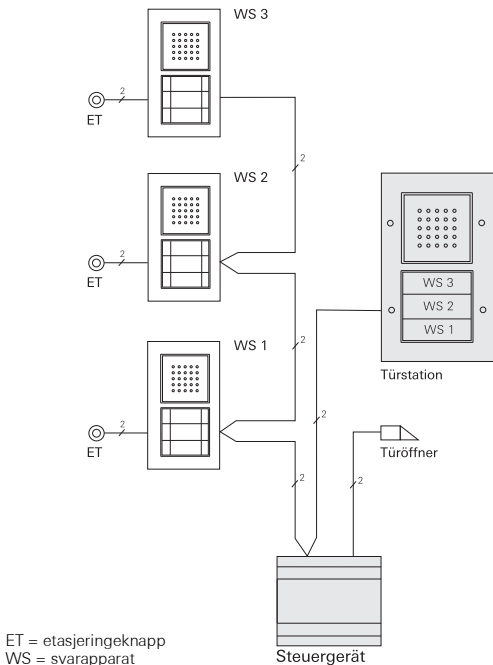

Løsning "Gjennomgående sløyfe" har som fordel at det ved senere utvidelser med videokomponenter ikke er nødvendig med noen videofordeler.

Oppbygning av en innfelt dørstasjon

I eksempelet vises prinsipiell oppbygning av en innfelt dørstasjon, for innfelt dørstasjon med 3 ringeknapper.

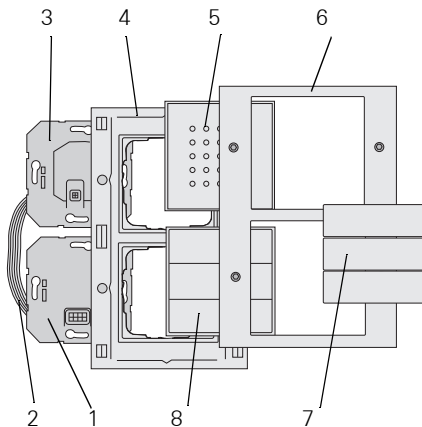

- 1 Porttelefons-bustilkobling
- 2 Tilkoblingskabel audio
- 3 Taleinnsats
- 4 TX_44-ramme underdel
(ikke del av leveransen)
- 5 Modul dørhøytaler
- 6 TX_44-ramme overdel
(ikke del av leveransen)
- 7 Deksel for ringeknapp
- 8 Ringeknapp 3-dobbel

Oppbygning av en utenpåliggende dørstasjon

I eksempelet vises prinsipiell oppbygning av en utenpåliggende dørstasjon, for utenpåliggende dørstasjon med 3 ringeknapper.

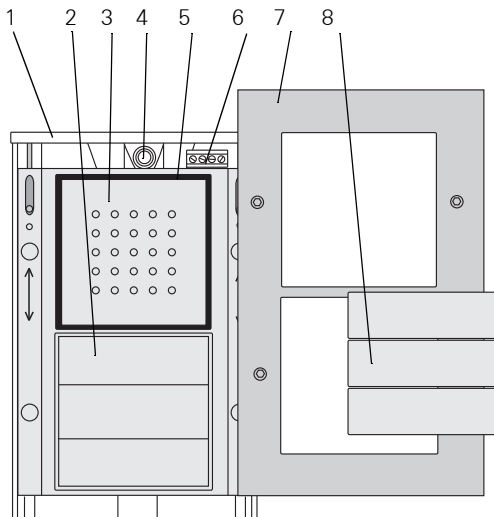

- 1 Hus underdel
- 2 Ringeknapp 3-dobbel
- 3 Mikrofondeksel
- 4 Ledningsinnføring
- 5 Pakningsring
- 6 Tilkoblingsklemmer
- 7 Hus overdel
- 8 Deksel for ringeknapp

Oppbygning av et innfelt svarapparat

Som eksempel vises prinsipiell oppbygning av et svarapparat, i form av svarapparat Komfort med håndsett.

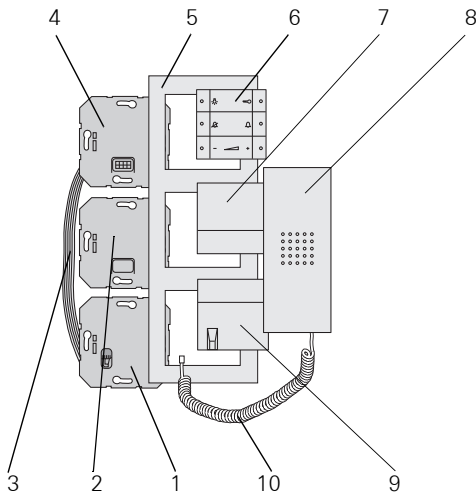

- 1 Høytalerinnsats
- 2 Tom-innsats
- 3 Tilkoblingskabel audio
- 4 Porttelefons-bustilkobling
- 5 Dekkramme (ikke del av leveransen)
- 6 Brukertaster
- 7 Håndsettholder
- 8 Håndsett
- 9 Håndsettholder med snorfører
- 10 Håndsettsnor

Oppbygning av utenpåliggende svarapparat handsfri

I følgende figur vises oppbygning av utenpåliggende svarapparat handsfri.

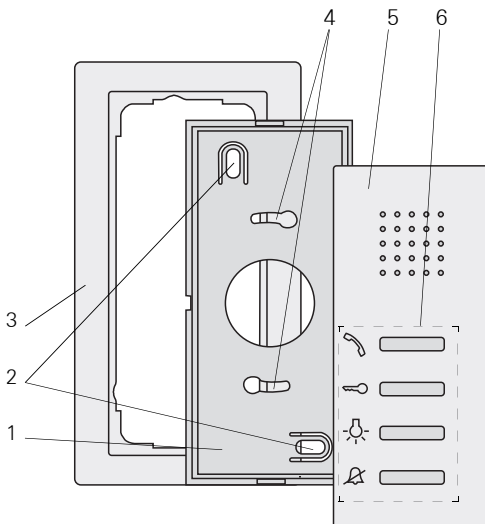

- 1 Monteringsplate
- 2 Festehull for veggmontering
- 3 Dekkramme, 2-delt uten mellomsteg
(dekkrammer er ikke del av leveransen, installasjon uten rammer er kun mulig ved veggmontering)
- 4 Festehull for boksmontering
- 5 Hus overdel
- 6 Brukertaster

Porttelefons-bustilkobling

Innfelte versjoner av dørstasjoner og svarapparater kobles til via porttelefons-bustilkobling til 2-leder bussen.

Bustilkoblingen har følgende tilkoblinger:

BUS

Deltagere kobles via BUS-klemmene til 2-leder bussen. Det er ikke nødvendig å ta hensyn til polaritet ved tilkobling, da porttelefons-bussen er polaritetsnøytral.

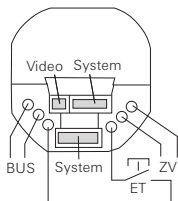

Etasjeringeknapp (ET)

På klemmene ET kan en vilkårlig tast (lukker) kobles til som etasjeringeknapp på svarapparatene.

På dørstasjonene kan f.eks. en mekanisk ringeknapp (lukker) kobles til. Denne vil da ved igangkjøring og senere bruk fungere som en ringeknapp fra Gira porttelefons-system.

Maks ledningslengde mellom mekanisk knapp og porttelefons-bustilkobling er på 20 m.

Ekstraforsyning (ZV)

Klemmene ZV har to funksjoner:

1. Spenningsforsyning for ringeknappbelysning på dørstasjoner. På dørstasjonene er ringeknappene permanent opplyst. Skal ringeknappbelysningen slås av permanent må broene mellom BUS og ZV klemmene fjernes.
2. Ekstra spenningsforsyning for busdeltagere some ikke kan forsynes med spenning fra 2-leder bussen.



Tilkobling av en ekstra spenningsforsyning

Dersom det kobles en ekstra spenningsforsyning på ZV-klemmene, må broene fjernes.

System

Via disse tilkoblingskontaktene kobles innfelte innsatsene sammen ved hjelp av 6-pols tilkoblingskabel audio.

Video

Via 2-pols tilkoblingskontakt kobles porttelefon-bustilkobling til innfelte innsatser for videodeltagere, som f. eks. TFT-fargedisplay eller fargekamera.



Gummiplugger på tilkoblingskontaktene

Den "andre" tilkoblingskontakten er lukket med gummiplugg. Ved behov trekkes denne pluggen ut.

Sentralenhet audio er den sentrale komponenten for forsyning av Gira porttelefons-systemet.

Sentralenhet audio har følgende oppgaver i Gira porttelefons-systemet.

- Klargjøring av busspenning (26 V DC \pm 2 V) for porttelefons-system.
- Spenningsforsyning for ringeknappbelysning (maks. 15, antall ringeknappbelysninger som kan forsynes er avhengig av systemstørrelsen og antall parallelt drevne svarapparater).
- Klargjøring av døråpner-styring inkl. spenningsforsyning (12 V AC, 1,6 A) til døråpnere.
- Spenningsforsyning for en TK-gateway.
- Aktivering av programmeringsmodul for hele porttelefons-bus-system.

Andre produktegenskaper til sentralenheten:

- Maks. 70 deltagere, f.eks.
1 innebygget høyttaler med 5 utvidelsesmoduler,
68 utenpåliggende svarapparater.
- Avhengig av systemstørrelsen kan opp til 3 svarapparater drives i parallell.
- Elektronisk overbelastings- og kortslutningsbeskyttelse.
- Elektronisk overtemperaturbeskyttelse.
- LED-indikator overbelastning/kortslutning.
- LED-driftsindikator for kontroll av at nettspenning er tilstede.
- Innstillbar aktiveringstid for døråpner.

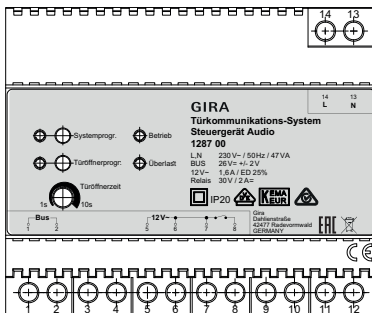

Tast "Systemprog."

Ved å trykke på tasten "Systemprog." (i 3 sekunder) settes port-telefons-systemet til programmeringsmodus. Den gule LED ved siden av programmeringstasten viser ved blinking at programmeringsmodus er aktiv (se S. 18).

Tast "Türöffnerprog." ("Døråpnerprog.")

Tasten "Türöffnerprog." har to funksjoner:

1. Koble inn døråpner-programmeringsmodus:
Dersom tasten "Türöffnerprog." holdes inntrykket i 3 sekunder, når systemet er i programmeringsmodus, vil programmeringsmodus for døråpner aktiveres (se S. 22). Den gule LED ved siden av tasten "Türöffnerprog." viser ved blinking at døråpner-programmeringsmodus er aktiv.
2. Bruk av tilkoblet døråpner.
Ved å trykke kort på tasten "Türöffnerprog." vil døråpneren aktiveres i den innstilte tiden (døråpnestid). Den gule LED ved siden av "Türöffnerprog." lyser i aktiveringstiden.

Innstillingsregulator "Türöffnerzeit" ("Døråpneretid")

Med innstillingsregulator "Türöffnerzeit" kan aktiveringstid for døråpneren stilles inn. Innstillingstid ligger i området 1 sekund til 10 sekunder. Potensiometeret kan stilles inn med enkruttrekker med 3 mm klinge.

Indikator "Betrieb" ("Drift")

Ed feilfri normaldrift vil kun den grønne LED "Betrieb" lyse. Den indikerer at apparatet forsynes med nettspenning.

Indikator "Überlast" ("Overbelastning")

Sentralenhet audio har en elektronisk overbelastningsbeskyttelse, som beskytter elektronikken i sentralenheten mot kortslutning og overbelastning.

Overbelastningsbeskyttelsen aktiveres når f.eks. busledningene kortsluttes ved en installasjonsfeil eller dersom for mange busdeltagere/buslaster kobles til.

Den røde LED "Überlast" signaliserer både kortslutning og overbelastning. Varighet av blinking på LED tilsvarer tiden som busspenningen kobles fra i tilfelle feil. Etter retting av feil blinker LED videre i opp til 20 sekunder lenger.

Ved permanent overbelastning (eller kortslutning) vil busspenningen kobles ut i ca. 180 sekunder etter tredje overbelastningsregistrering. Under denne utkoblingstiden vil LED-ene "Systemprogr.", "Türöffnerprogr." og "Überlast" blinke.

Etter retting av feil blinker LED videre i opp til 180 sekunder lenger.

L, N

Nettilkoblingsklemmer L og N (AC 230 V, 50 Hz).

Bus

Forsyningsutgang fra Gira porttelefonsbus med regulert likespenning (26 V DC \pm 2 V, 160 mA).

12 V~

Utgang 12 V~ brukes f.eks. for spenningsforsyning til døråpneren (strømforbruk for døråpnes maks. 1,6 A) eller TK-gateway.

Rele døråpner

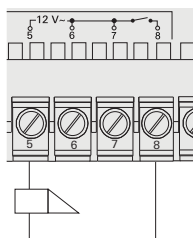

Releutgang for styring av en døråpner (8 - 12 V AC, maks. 1,6 A).

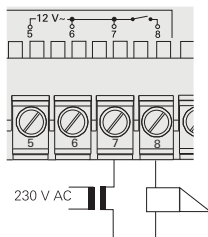

En døråpner med andre elektriske verdier (f.eks. svært lav motstand eller 24 V) kan tilkobles med ekstra spenningsforsyning via relekontakten.

Montering - sentralenhet audio



Advarsel

Installering og montering av elektriske apparater skal kun utføres av godkjente elektro-fagfolk.

For å beskytte installasjonen mot drypp og sprut av vann, festes sentralenheten til en skinne i fordelingen.

Nett- og bustilkobling skjer via skruklemmer.

Netttilkobling skal gjøres med en nettbryter for alle ledere, med minst 3 mm kontaktåpning.

Ventilasjonslissene på sentralenheten må holdes åpne.

Tekniske data - sentralenhet audio

Nominell spenning primær:	AC 230 V, 50 Hz
Nominell spenning sek.:	SELV 26 V DC \pm 2 V
Nominell strøm sek.:	160 mA varig belastning Overbelastningsutkobling fra ca. 350 mA 550 mA topplast (maks. 5 s)
Effekt:	47 VA
Beskyttelsesklasse:	IP 20
Skruklemmer:	0,6 mm \varnothing til 2,5 mm ²
Utgang døråpner:	12 V AC, 1,6 A
Innkoblingstid døråpner:	25 % (maks. 10 s PÅ, deretter 30 s AV)
Kontakbelastbarhet (releutgang):	30 V AC, 2 A
Døråpningstid:	regulerbar 1 sekund til 10 sekunder
Driftstemperatur:	- 5 °C til + 45 °C
Mål:	6 TE REG-hus

Systemet settes i programmeringsmodus

For igangkjøring settes Gira porttelefon-system i programmeringsmodus:

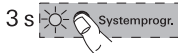

1. Trykk på tasten "Systemprogr." på **sentralenhet** i 3 sekunder.

- ✓ Den gule LED ved siden av programmeringstasten blinker (blinkefrekvens 1 sekund) etter at du har trykket på tasten, og viser at programmeringsmodus er aktiv.

Systemet er i programmeringsmodus i ca. 7 minutter. Med hvert trykk på tasten for igangkjøring på dørstasjon eller svarapparat settes varigheten til ca. 7 minutter lengre.



LED-symboler på BUS-deltagere

Den aktiverte programmeringsmodusen vises også ved LED på de ulike BUS-deltagerne, som f. eks svarapparat handsfri, svarapparat Komfort med håndsett eller innfelt svarapparat handsfri.

Oversikt over LED-indikatorne finner du på S. 33.

Avslutte programmeringsmodus



1. Trykk kort på tasten "Systemprogr." på **sentralenheten** for å avslutte programmeringsmodus.

- ✓ Gul LED slukker.

Igangkjørings-dokumentasjon

For dokumentasjon av ringeknaper tilordnet ulike svarapparater bruk vennligst tabellen på S. 35.

Før der opp navnene eller leilighetsnr. i den rekkefølgen som du senere tilordner svarapparatene.

En-familie hus: Tilordne ringeknapper på dørstasjon til svarapparater

For å tilordne en ringeknapp på dørstasjonen til et svarapparat, gå frem som følger:

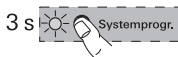

1. Trykk på tasten "Systemprogr." på **sentralenheten** i 3 sekunder for å starte programmeringsmodus (se S. 18).



2. Trykk på **dørstasjonen** i 3 sekunder på ringeknappen, til du hører en kort kvitteringstone.



- ✓ Du hører en lang kvitteringstone.



Slipp tasten etter 3 sekunder

Dersom du ikke slipper knappen etter første kvitteringstone, vil etter 3 sekunder mer alle tilordninger av de angjeldende dørstasjoner og svarapparater slettes.



3. Trykk på **svarapparatet** i 3 sekunder på tasten , til du hører en kort kvitteringstone.



- ✓ En lengre kvitteringstone indikerer vellykket tilordning. Tre korte kvitteringstener indikerer en eilaktig tilordning. Muligvis er lagerplassen for svarapparatet allerede opptatt. Det kan maks. tilordnes 10 ringeknapper til et svarapparat (utenpåliggende svarapparat handsfri maks. 15 ringeknapper).



4. Trykk på tasten "Systemprogr." på **sentralenheten** for å avslutte programmeringsmodus.

5. Utfør en funksjonstest.

Hus med flere boliger:

Tilordne ringeknapper på dørstasjon til svarapparater

For å tilordne en ringeknapp på dørstasjonen til et svarapparat, gå frem som følger:



1. Trykk på tasten "Systemprogr." på **sentralenheten** i 3 sekunder for å starte programmeringsmodus (se S. 18).



2. Trykk på **dørstasjonen** i 3 sekunder på ringeknappen, til du hører en kort kvitteringstone.

Viktig: Trykk på ringeknappene i den rekkefølge som svarapparatene senere skal tilordnes.



✓ Du hører en lang kvitteringstone.



Slipp tasten etter 3 sekunder

Dersom du ikke slipper knappen etter første kvitteringstone, vil etter 3 sekunder mer alle tilordninger av de angjeldende dørstasjoner og svarapparater slettes.







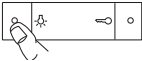

3. Gå til **svartapparatet** som du har trykket som **første** på dørstasjonen.

Trykk på dette **svartapparatet** i 3 sekunder på tasten , til du hører en kort kvitteringstone.

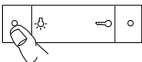



✓ En lengre kvitteringstone indikerer vellykket tilordning. Tre korte kvitteringstener indikerer en eilaktig tilordning. Muligvis er lagerplassen for svartapparatet allerede opptatt. Det kan maks. tilordnes 10 ringeknapper til et svartapparat (utenpåliggende svartapparat handsfri maks. 15 ringeknapper).

- 3 s 
4. Gå til **svarapparatet** som du har trykket som **nummer to** på dørstasjonen.
Trykk på dette **svarapparatet** i 3 sekunder på tasten , til du hører en kort kvitteringstone.
- 
- ✓ En lengre kvitteringstone indikerer vellykket tilordning.
- 3 s 
5. Gå til neste **dørstasjon** og trykk der i 3 sekunder på tasten , til du hører en kort kvitteringstone.
- 
- ✓ En lengre kvitteringstone indikerer vellykket tilordning.
- 1 x 
6. Etter at du har tilordnet alle svarapparater, trykk på tasten "Systemprogr." på **sentralenheten** for å avslutte programmeringsmodus.
7. Utfør en funksjonstest.



Maks. ringeknappantall pr. arbeidstrinn

Det kan mellomlagres maks. 20 ringeknapper pr. arbeidstrinn. Dersom mer enn 20 ringeknapper skal tilordnes, må først de 20 første ringeknappene trykkes og så tilordnes svarapparatene. Deretter kan de øvrige ringeknappene tilordnes.

Døråpneren tilkoblet sentralenheten tilordnes "hoved"-dørstasjonen. Den aktiveres dersom det på et svarapparat trykkes straks på tasten , uten at det først er ført en samtale. Døråpneren på en "underordnet" dør kobles til koblingsaktuatoren. Den kan aktiveres via tasten  dersom det først er ringt på fra en dørstasjon på en "underordnet" dør. 2 minutter etter at det er ringt på, eller 30 sekunder etter samtale fra døren, skjer omkobling til "hoved"-døren.

Tilordne døråpner til "hoved"-døren

Døråpneren tilkoblet sentralenheten programmeres for de tilhørende dørstasjonene som følger:



1. Trykk på tasten "Systemprogr." på **sentralenheten** i 3 sekunder for å starte programmeringsmodus (se S. 18).



2. Trykk på tasten "Türöffnerprogr." på **sentralenheten** i 3 sekunder for å starte døråpner-programmeringsmodus.

✓ LED ved siden av "Türöffnerprogr." blinker.



3. Trykk på **dørstasjonen** i 3 sekunder på en hvilken som helst tast, til du hører en kort kvitteringstone.

✓ En lengre kvitteringstone indikerer vellykket tilordning. Videre vil døråpneren tilkoblet sentralenheten aktiveres i den innstilte tiden.

For å tilordne døråpneren til flere dørstasjoner (maks. 3), gjenta trinn 3 på neste dørstasjon.



4. Trykk på tasten "Türöffnerprogr." på **sentralenheten** for å avslutte døråpner-programmeringsmodus.



5. Trykk på tasten "Systemprogr." på **sentralenheten** for å avslutte programmeringsmodus.

Tilordne døråpner til "underordnet"-dør

Døråpneren tilkoblet koblingsaktuatoren programmeres for de tilhørende dørstasjonene som følger:



1. Trykk på tasten "Systemprogr." på **sentralenheten** i 3 sekunder for å starte programmeringsmodus (se S. 18).



2. Trykk på **koblingsaktuatoren** flere ganger kort på tasten "Funktion" til LED "Türöffner" ("Døråpner") blinker.



3. Trykk på **koblingsaktuatur** i 3 sekunder på tasten "Progr.", til den gule LED ved siden av tasten "Progr." blinker.



4. Trykk på **dørstasjonen** i 3 sekunder på en hvilken som helst tast, til du hører en kort kvitteringstone.



Slipp tasten etter 3 sekunder

Dersom du ikke slipper knappen etter første kvitteringstone, vil etter 3 sekunder mer alle tilordninger av de angjeldende dørstasjoner og svarapparater slettes.



- ✓ En lengre kvitteringstone indikerer vellykket tilordning. Døråpner vil aktiveres i den innstilte tiden.

For å tilordne flere dørstasjoner til samme døråpner, gjenta trinn 4 på neste dørstasjon.



5. Trykk kort på tasten "Progr." på **koblingsaktuatoren** for å avslutte programmeringsmodus for koblingsaktuatoren.

- ✓ LED ved tasten "Progr." slukker. LED på sist valgte funksjon (her "Døråpner") blinker videre, til programmeringsmodusen avsluttes på sentralenheten.



6. Trykk på tasten "Systemprogr." på **sentralenheten** for å avslutte programmeringsmodus.



Svarapparater handsfri og Komfort

Funksjon "Døråpnerautomatikk" er kun støttet på svarapparat handsfri og svarapparat Komfort med håndsett.

Automatisk døråpner kan f.eks. brukes for legekontor, slik at den automatiske døråpneren utløses etter at noen har ringt på dørstasjonen. Ved aktivert døråpnerautomatikk vil, ca. 4 sekunder etter at det er ringt på døren, døråpneren som er tilordnet denne døren aktiveres. Dersom det er flere dørstasjoner i systemet vil automatikken bare fungere automatisk på den dørstasjonen der noen ringte på.

Før bruk av døråpnerautomatikk må den først frikobles:

Frikobel/sperre funksjon "Døråpnerautomatikk"

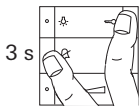



1. Trykk på tasten "Systemprogr." på **sentralenheten** i 3 sekunder for å starte programmeringsmodus (se S. 18).
2. Trykk på **svarapparatet** i ca. 3 sekunder samtidig på tastene og . Med dette tastetrykket kan du koble om status av døråpnerautomatikk (fri eller sperret).
 - ✓ Dersom LED lyser **lengge** som bekreftelse, er funksjonen "Døråpnerautomatikk" **frikoblet**.
Dersom LED tennes **kort** som bekreftelse, er funksjonen "Døråpnerautomatikk" **sperret**.
3. Trykk på tasten "Systemprogr." på **sentralenheten** for å avslutte programmeringsmodus.

Dersom funksjonen "Døråpnerautomatikk" er frikoblet kan døråpnerautomatikken ved behov aktiveres som følger på svarapparatet:

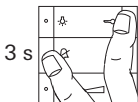

Aktivere døråpnerautomatikk

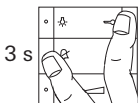

1. Trykk på **svarapparatet** i ca. 3 sekunder samtidig på tastene  og  for å aktivere døråpnerautomatikken.
- ✓ Ved aktivert døråpnerautomatikk vil LED  lyse kontinuerlig. Døråpneren vil automatisk utløses etter at noen ringer på dørstasjonens ringeknapp.

Deaktivere døråpnerautomatikk



1. Trykk på **svarapparatet** i ca. 3 sekunder samtidig på tastene  og  for å deaktivere døråpnerautomatikken.
- ✓ LED  slukker. Døråpnerautomatikken er ikke lenger aktiv.



Prosedyre etter strømbrudd

Fri-status av døråpnerautomatikken vil beholdes etter et eventuelt strømbrudd.

Døråpnerautomatikken vil av sikkerhetsgrunner deaktiveres og må aktiveres på nytt ved behov.

Tilordne svarapparater via etasjeringeknapp

Dersom det under igangkjøring ikke er tilgang til boligen, kan svarapparatet også tilordnes via en tilkoblet etasjeringeknapp:

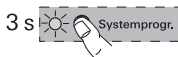

1. Trykk på tasten "Systemprogr." på **sentralenheten** i 3 sekunder for å starte programmeringsmodus (se S. 18).



2. Trykk på **dørstasjonen** i 3 sekunder på ringeknappen som skal tilordnes svarapparatet, til du hører en kort kvitteringstone.



✓ Du hører en lang kvitteringstone.



3. Gå til **etasjeringeknappen for svarapparatet** som skal tilordnes.
Trykk på etasjeringeknappen i 3 sekunder, til du hører en kort kvitteringstone.



✓ En lengre kvitteringstone indikerer vellykket tilordning.



Kun ved direkte tilkoblet svarapparat er dette mulig

Ved flere parallelle svarapparater kan kun svarapparat som er direkte tilkoblet etasjeringeknapp innlæres via etasjeringeknappen på denne måten.



4. Trykk på tasten "Systemprogr." på **sentralenheten** for å avslutte programmeringsmodus.

Tilordne flere svarapparater til en ringeknapp

Dersom det når det ringes på en ringeknapp på en dørstasjon skal varsles på flere svarapparat samtidig, kan en ringeknapp tilordnes flere svarapparater som følger:



1. Trykk på tasten "Systemprogr." på **sentralenheten** i 3 sekunder for å starte programmeringsmodus (se S. 18).



2. Trykk på **dørstasjonen** i 3 sekunder på ringeknappen som skal tilordnes svarapparatet, til du hører en kort kvitteringstone.



- ✓ Du hører en lang kvitteringstone.



3. Gå til **første svarapparat**. Trykk i 3 sekunder på tasten  til du hører en kort kvitteringstone.



- ✓ En lengre kvitteringstone indikerer vellykket tilordning.



4. Gå til **dørstasjonen** og trykk en gang til i 3 sekunder på ringeknappen.



5. Gå til **neste (parallele) svarapparat**. Trykk i 3 sekunder på tasten  til du hører en kort kvitteringstone.



- ✓ En lengre kvitteringstone indikerer vellykket tilordning.
- 6. Gjenta arbeidstrinnene 4 + 5, for å tilordne neste parallele svarapparat til ringeknappen.



7. Trykk på tasten "Systemprogr." på **sentralenheten** for å avslutte programmeringsmodus.

8. Utfør en funksjonstest.

Tilordne flere svarapparater til en etasjeringeknapp

Dersom det når det ringes på en etasjeringeknapp skal varsles på flere svarapparat samtidig, kan en etasjeringeknapp tilordnes flere svarapparater som følger:



1. Trykk på tasten "Systemprogr." på **sentralenheten** i 3 sekunder for å starte programmeringsmodus (se S. 18).
 2. Trykk i 6 sekunder på etasjeringeknapp tilkoblet **svareapparat 1**.
Etter 3 sekunder hører du en kort kvitteringstone. Hold knappen inntrykket i 3 sekunder mer, til du hører en lang kvitteringstone.
 3. Trykk på **svareapparat 2** i 3 sekunder på tasten , til du hører en kort kvitteringstone.
✓ På svarapparat 2 bekrefter en lang kvitteringstone at innlæringen er vellykket avsluttet.
- For å tilordne enda et svarapparat, gjenta prosedyren fra trinn 2.
4. Trykk kort på tasten "Systemprogr." på **sentralenheten** for å avslutte programmeringsmodus.
 5. Utfør en funksjonstest. Ved å trykke på etasjeringeknappen vil det ringe på alle tilordnede svarapparater.



Kobel til etasjeringeknapper, ikke parallelt

En etasjeringeknapp skal ikke tilkobles parallelt til flere svarapparater.

Tilordne ringeknapp for svarapparat til svarapparat (intern samtale)

Ved hjelp av ringeknapp for svarapparat (opsjon), kan du bruke et såkalt intern anrop. Da kan det settes en intern samtale mellom to svarapparater.

For å tilordne ringeknappen på et svarapparat til et annet svarapparat (f.eks. i hobbyrommet), gå frem som følger:



1. Trykk på tasten "Systemprogr." på **sentralenheten** i 3 sekunder for å starte programmeringsmodus (se S. 18).



2. Trykk på **svarapparat 1** i 3 sekunder på ringeknappen, til du hører en kort kvitteringstone.



- ✓ Du hører en lang kvitteringstone.



Slipp tasten etter 3 sekunder

Dersom du ikke slipper knappen etter første kvitteringstone, vil etter 3 sekunder mer alle tilordninger av de angjeldende dørstasjoner og svarapparater slettes.



3. Trykk på **svarapparat 2** i 3 sekunder på tasten , til du hører en kort kvitteringstone.



- ✓ En lengre kvitteringstone indikerer vellykket tilordning. Tre korte kvitteringstener indikerer en eiliktig tilordning. Muligvis er lagerplassen for svarapparatet allerede opptatt. Det kan maks. tilordnes 10 ringeknapper til et svarapparat (utenpåliggende svarapparat handsfri maks. 15 ringeknapper).





4. Trykk på tasten "Systemprogr." på **sentralenheten** for å avslutte programmeringsmodus.

5. Utfør en funksjonstest.

Slette alle tilordninger på et svarapparat

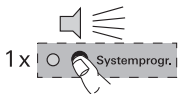
En allerede tilordnet svarapparat slettes som følger:



1. Trykk på tasten "Systemprogr." på **sentralenheten** i 3 sekunder for å starte programmeringsmodus (se S. 18).
2. Trykk på **svareapparatet**, der tilordningen skal slettes, i 6 sekunder på knappen .
Etter 3 sekunder hører du en kort kvitteringstone. Hold knappen inntrykket i 3 sekunder mer, til du hører en lang kvitteringstone.
- ✓ Den lange kvitteringstone bekrefter vellykket sletting.
3. Trykk på tasten "Systemprogr." på **sentralenheten** for å avslutte programmeringsmodus.



Sletting er kun mulig direkte

Sletting av tilordning av ringeknapp til svarapparat er ikke mulig fra etasjeringeknapp. Sletting av tilordning kan kun skje fra knappen  på svarapparatet.

Døråpner på sentralenhet audio

For å slette en eksisterende tilordning mellom døråpner tilkoblet sentralenheten og dørstasjonen, gå frem som følger:



1. Trykk på tasten "Systemprogr." på **sentralenheten** i 3 sekunder for å starte programmeringsmodus (se S. 18).



2. Trykk på tasten "Türöffnerprogr." på **sentralenheten** i 6 sekunder for å slette alle tilordninger fra sentralenheten til dørstasjoner.

Etter 3 sekunder vil LED begynne å blinke. Hold tasten inntrykket i enda 3 sekunder, til LED ved siden av programmeringstasten "Türöffnerprogr." blinker raskt.



3. Trykk på tasten "Systemprogr." på **sentralenheten** for å avslutte programmeringsmodus.

Døråpner på koblingsaktuator

For å slette en eksisterende tilordning mellom døråpner tilkoblet koblingsaktuator og dørstasjonen, gå frem som følger:



1. Trykk på tasten "Systemprogr." på **sentralenheten** i 3 sekunder for å starte programmeringsmodus (se S. 18).



2. Trykk på tasten "Progr." på **koblingsaktuator** i 6 sekunder for å slette alle tilordninger fra koblingsaktuator til dørstasjoner.

Etter 3 sekunder vil LED begynne å blinke. Hold tasten inntrykket i enda 3 sekunder, til LED ved siden av programmeringstasten "Progr." blinker raskt.



3. Trykk på tasten "Systemprogr." på **sentralenheten** for å avslutte programmeringsmodus.

Skifte defekt ringeknappmodul på en innfelt dørstasjon

På en innfelt dørstasjon kan du skifte defekt ringeknappmodul uten å programmere alle tilordningene på nytt:

1. Skift ut alle defekte ringeknappmoduler med nye.
 2. Trykk på tasten "Systemprogr." på **sentralenheten** i 3 sekunder for å starte programmeringsmodus (se S. 18).
 3. Trykk på **dørstasjonen** i 6 sekunder på en hvilken som helst tast, for å slette eksisterende tilordninger.
 4. Trykk på **dørstasjonen** i 3 sekunder på alle ringeknapper etterhverandre i rekkefølgen fra første igangkjøring, for å opprette tilordningene på nytt.
- ✓ Utskiftning og gjenoppretting av eksisterende tilordning er derved utført. Det er ikke nødvendig med ytterligere programmering på svarapparatene.
5. Trykk på tasten "Systemprogr." på **sentralenheten** for å avslutte programmeringsmodus.
 6. Utfør en funksjonstest.
Dersom ringeknappene er blitt tilordnet i feil rekkefølge, gjenta prosessen og trykk på ringeknappene i motsatt rekkefølge.

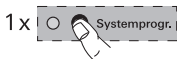

Skifte av porttelefons-bustilkobling

Ved skifte av porttelefons-bustilkobling må systemet kjøres i gang på nytt, dvs. det er nødvendig med tilgang til svarapparatene eller etasjeringeknappene.

LED-symboler på bus-deltagere

LED på svarapparat handsfri, Komfort med håndsett, utenpåliggende handsfri og utenpåliggende klokke vil vise anleggets tilstand:

LED/tast	Anleggstilstand
 eller  blinker	Programmeringsmodus aktiv – ringeknapptilordning eller klokketilordning ennå ikke utført
 eller  lyser	Programmeringsmodus aktiv – minst en ringeknapp er allerede tilordnet svarapparat eller klokke
 lyser	Programmeringsmodus aktiv – minnet i svarapparatet er belagt med 10 ringeknapper (på utenpåliggende svarapparat handsfri belagt med 15 ringeknapper)
 lyser lenge/ kort	Programmeringsmodus aktiv lenge = døråpnerautomatikk frikoblet kort = døråpnerautomatikk sperret
 lyser	Døråpnerautomatikk aktivert
 blinker 2 min	Svarapparat Komfort med håndsett: Indikerer inngående oppringing
 lyser	Svarapparat Komfort med håndsett: Det er opprettet talesamband
 blinker 2 min	Svarapparat handsfri og utenpåliggende handsfri: Indikerer inngående oppringing
 lyser	Svarapparat handsfri og utenpåliggende handsfri: Talesamband aktivt
 lyser	Ringetone er slått av

Kvitteringstone for bus-deltager

I programmeringsmodus vil følgende tilstander indikeres ved hjælp av kvitteringstoner:

Kvitte-ringstone	Betyr
Kort tone	<ul style="list-style-type: none">• Ved tilordning: Slipp tasten• Ved sletting: Ingen betydning, trykk tasten videre
Lang tone	<ul style="list-style-type: none">• Ved tilordning: Ringeknapp er vellykket tilordnet• Ved sletting: Slipp knappen, tilordning slettes
3 korte toner	<ul style="list-style-type: none">• Ved tilordning: Ringeknapp ble ikke tilordnet*• Minne på dørstasjon for lagring av innlærte ringeknapper er fullt (maks. 20 ringeknapper)• Ved tilordning av en døråpner: Det er allerede tilordnet 3 døråpnere

*En ringeknapp kan ikke tilordnes, dersom:

- minnet på svarapparat allerede er belagt med 10 (15) ringeknapper.
I så fall lyser LED  på svarapparat handsfri, utenpåliggende handsfri og svarapparat Komfort med håndsett. Det kan maks. tilordnes 10 ringeknapper til et svarapparat (utenpåliggende svarapparat handsfri maks. 15 ringeknapper).
- på forhånd ble ingen ringeknapp trykket på dørstasjon eller svarapparat.
- alle trykkede ringeknapper er allerede tilordnet andre svarapparater.

Garantien ytes via faghandel i henhold til juridiske bestemmelser.

Legg ved en beskrivelse av feilen og lever eller send defekte apparater portofritt til din forhandler (faghandel/installasjonsbedrift/elektrofaghandel).

Derfra blir apparatene sendt videre til Gira Service Center.

Gira
Giersiepen GmbH & Co. KG
Elektro-Installations-
Systeme
Postfach 1220
42461 Radevormwald
Deutschland
Tel +49 (0) 21 95 / 602 - 0
Fax +49 (0) 21 95 / 602 - 191
www.gira.de
info@gira.de

02/20

GIRA