

Produktname: **Tastsensor 1fach mit Beschriftungsfeld**
 Bauform: Unterputz
 Artikel-Nr.: **0881 xx**
 ETS-Suchpfad: Gira Giersiepen, Taster, Taster 1fach, Tastsensor 1fach mit Beschriftungsfeld

Funktionsbeschreibung:

Der Tastsensor 1fach wird auf einen Unterputz-Busankoppler (Up-BA) gesteckt. Er gibt in Abhängigkeit von der geladenen Software bei Tastenbetätigung Telegramme auf den Gira instabus, die in den zugehörigen Aktoren Schalt-, Dimm- bzw. Jalousiefunktionen auslösen oder Lichtszenen vom Lichtszenentastsensor abrufen. Status- und Betriebsanzeige über 2 LED möglich.

Darstellung:



Abmessungen:

Aufstecken auf Up-BA

Bedienelemente:

2 Tasten (1 Wippe)

LED grün: Betriebsanzeige (Betriebs-LED)

LED rot: Funktionsanzeige (Status-LED)

Technische Daten:

Versorgung extern

Spannung: ---

Leistungsaufnahme: ---

Anschluß: ---

Versorgung *instabus* EIB

Spannung: 24 V DC (+6 V / -4 V) über Up-BA

Leistungsaufnahme: 150 mW typisch

Anschluß: 2 x 5 polige Stiftleiste

Eingang

Anzahl: ---

Signalspannung: ---

"0"-Signal: ---

"1"-Signal: ---

Kontakt geschlossen: ---

Kontakt offen: ---

Signalerkennung: ---

Signalstrom: ---

Signaldauer: ---

Leistungsaufnahme pro Kanal: ---

Anschluß: ---

Länge der Eingangsleitung: ---

instabus EIB System

Sensor

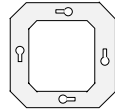

Ausgang

Anzahl:	---
Kontaktart:	---
Nennspannung:	---
Mindestlast:	---
Nennstrom:	---
Verlustleistung:	---
Anschluß:	---
Schaltleistung:	---
	ohmsche Last
	Glühlampen
	HV-Halogen
	NV-Halogen, gewickelter Trafo
	NV-Halogen, Tronic Trafo
	Quecksilberdampflampen
	Halogenmetaldampflampen
	Leuchtstofflampen unkompensiert
	Leuchtstofflampen Duo-Schaltung
	Leuchtstofflampen parallel kompensiert

Schutzart:	IP 20
Isolationsspannung:	nach V VDE 0829 Teil 230
Prüfzeichen:	---
Verhalten bei Spannungsausfall	
Nur Busspannungsausfall	keine Funktionsänderung, LED aus
Nur Netzspannungsausfall	---
Bus- und Netzspannungsausfall	---
Verhalten beim Wiedereinschalten	
Nur Busspannungsausfall	keine Funktionsänderung, LED aus
Nur Netzspannungsausfall	---
Bus- und Netzspannungsausfall	---
Umgebungstemperatur:	-5°C bis +45°C
max. Gehäusetemperatur:	+45 °C
Lager-/Transporttemperatur:	-25 °C bis +75 °C
Einbaulage:	beliebig
Mindestabstände:	---
Befestigungsart:	Aufstecken auf Up-BA

Anschlußbild:

Klemmenbelegung:

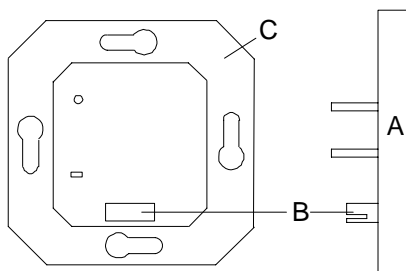

- A) Tastsensor 1fach
- B) AST
- C) Busankoppler

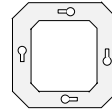
**Software-Beschreibung:**

ETS-Suchpfad:

ETS-Symbol:

Gira Giersiepen, Taster, Taster 1fach, Tastsensor 1fach mit Beschriftungsfeld

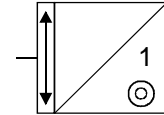
**Applikationen:**

Kurzbeschreibung:	Name:	Von:	Seite:	Datenbank
Schalten mit Statusanzeige	Schalten, Status 100102	01.97	5	ab 2.0
Schalten mit Sendekontrolle	Schalten, Bestätigung 100902	01.97	7	ab 2.0
Dimmen und Schalten	Dimmen 100C12	01.97	9	ab 2.0
Jalousie Auf/Ab und Lamellenverstellung	Jalousie 100D12	01.97	13	ab 2.0
Übertragung eines 8 Bit Wertes	Wertgeber 101B02	01.97	15	ab 2.0
Schalten mit Togglen / separater LED Ansteuerung	Schalten/Tasten 103302	01.97	17	ab 2.0

instabus EIB System

Sensor

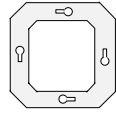

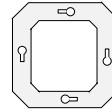

Applikationsbeschreibung: Schalten, Status 100102

- Status-LED: Leuchtet bei erfolgreichem Senden oder Empfang eines EIN-, erlischt bei erfolgreichem Senden oder Empfang eines AUS-Telegrammes.
- Die Betriebs-LED leuchtet nach Anlegen der Versorgungsspannung.
- Bei Betätigung der linken/rechten Taste wird ein EIN- bzw. AUS-Telegramm gesendet

Objekt 0 (Schalten): 1 Bit Objekt zum Senden eines Schalt-Telegramms bei Betätigung der Wippe.

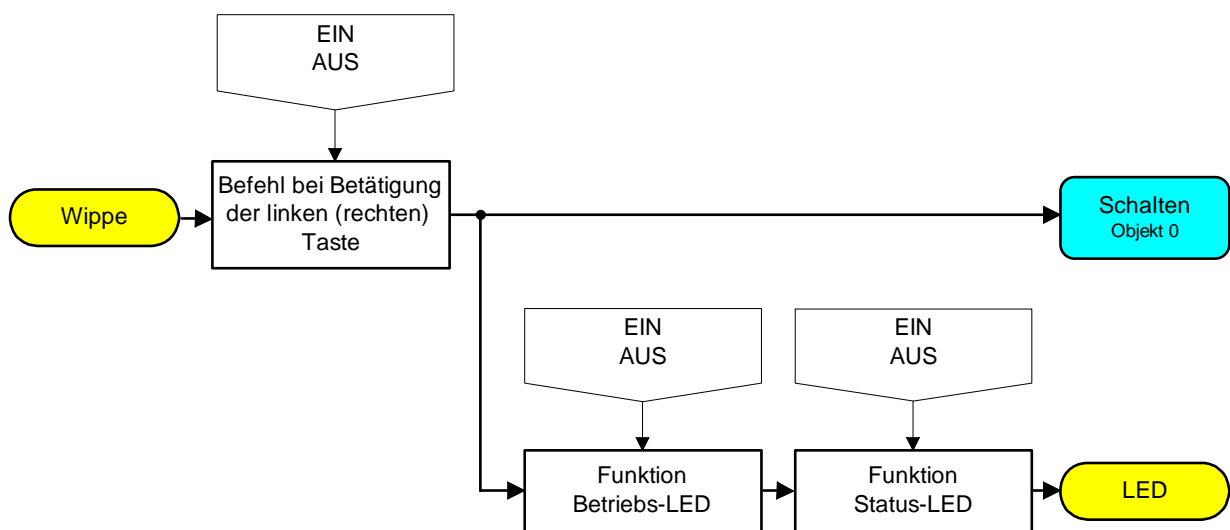

Funktionsschaltbild

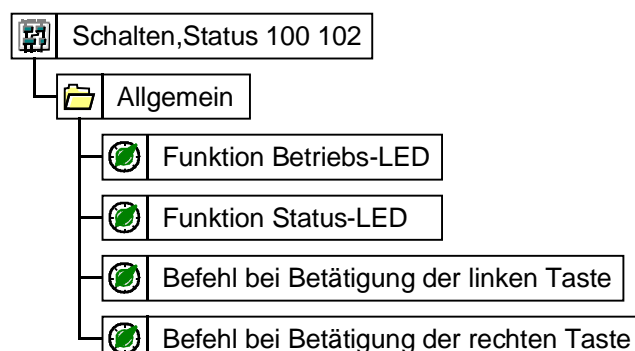

Parameterbild

instabus EIB System

Sensor

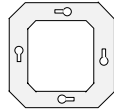

Anzahl der Adressen (max): 10

Anzahl der Zuordnungen (max): ---

Kommunikationsobjekte: 1

Objekt:	Funktion:	Name:	Typ:	Flag:
0	Schalten	Wippe	1 Bit	SKÜ

Parameter:

Beschreibung:	Werte:	Kommentar:
Allgemein		
Funktion Betriebs-LED	EIN AUS	Leuchtet nach Anlegen der Versorgungsspannung Immer AUS
Funktion Status-LED	EIN AUS	Leuchtet bei erfolgreichem Senden oder Empfang eines EIN-Telegrammes Erlischt bei erfolgreichem Senden oder Empfang eines AUS-Telegrammes. Immer AUS
Befehl bei Betätigung der linken Taste	EIN AUS	Bei Betätigung wird ein EIN-Telegramm gesendet. Bei Betätigung wird ein AUS-Telegramm gesendet.
Befehl bei Betätigung der rechten Taste	EIN AUS	Bei Betätigung wird ein EIN-Telegramm gesendet. Bei Betätigung wird ein AUS-Telegramm gesendet.

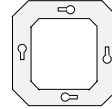

Applikationsbeschreibung: Schalten, Bestätigung 100902

- Die Status-LED leuchtet bei erfolgreichem Senden eines EIN-/AUS-Telegrammes
- Die Leuchtdauer der Status-LED ist Einstellbar.
- Die Betriebs-LED leuchtet nach Anlegen der Versorgungsspannung.
- Bei Betätigung der linken/rechten Taste wird ein EIN- bzw. AUS-Telegramm gesendet.

Objekt 0 (Schalten): 1 Bit Objekt zum Senden eines Schalt-Telegramms bei Betätigung der Wippe.

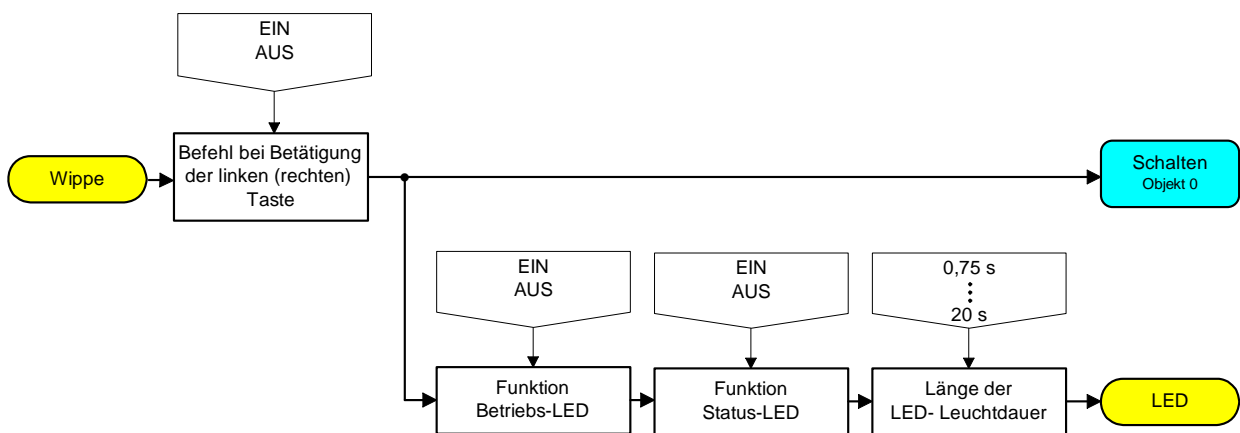

Funktionsschaltbild

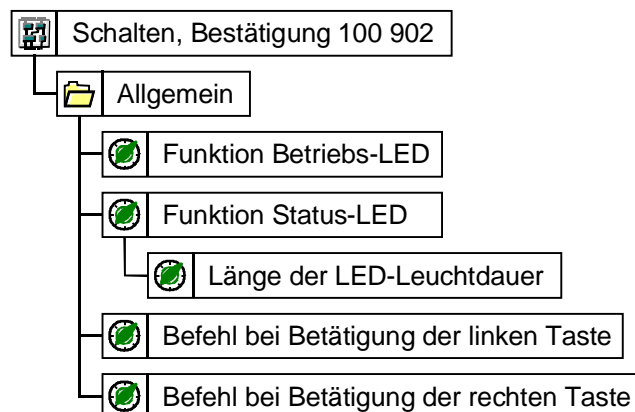

Parameterbild

instabus EIB System

Sensor

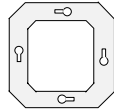

Anzahl der Adressen (max): 10

Anzahl der Zuordnungen (max): ---

Kommunikationsobjekte: 1

Objekt:	Funktion:	Name:	Typ:	Flag:
0	Schalten	Wippe	1 Bit	SKÜ

Parameter:

Beschreibung:	Werte:	Kommentar:
Allgemein		
Funktion Betriebs-LED	EIN AUS	Leuchtet nach Anlegen der Versorgungsspannung Immer AUS
Funktion Status-LED	EIN AUS	Leuchtet bei erfolgreichem Senden eines EIN-/AUS-Telegrammes für xx sec. Immer AUS
Länge der LED-Leuchtdauer	0,75 s--1,5 s--2,25 s-- 2,7 s --3 s 4,5 s--6 s--10 s--15 s--20 s	Die Status-LED leuchtet bei Senden eines EIN-/AUS-Telegrammes für xx sec.
Befehl bei Betätigung der linken Taste	EIN AUS	Bei Betätigung wird ein EIN-Telegramm gesendet. Bei Betätigung wird ein AUS-Telegramm gesendet.
Befehl bei Betätigung der rechten Taste	EIN AUS	Bei Betätigung wird ein EIN-Telegramm gesendet. Bei Betätigung wird ein AUS-Telegramm gesendet.

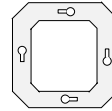

Applikationsbeschreibung: Dimmen 100C12

- Die Status-LED leuchtet bei erfolgreichem Senden oder Empfang eines EIN-Telegrammes (nur Reaktion auf Schaltobjekt, nicht auf Dimmobjekt).
Sie Erlischt bei erfolgreichem Senden oder Empfang eines AUS-Telegrammes (nur Reaktion auf Schaltobjekt, nicht auf Dimmobjekt).
- Die Betriebs-LED leuchtet nach Anlegen der Versorgungsspannung
- Kurze Betätigung der oberen/unteren Taste erzeugt EIN- bzw. AUS-Telegramm.
- Lange Betätigung der oberen/unteren Taste startet Dimmen auf- bzw. abwärts.
- Loslassen der Taste erzeugt STOP-Telegramm.

Objekt 0 (Schalten): 1 Bit Objekt zum Senden eines Schalt-Telegramms bei Betätigung der Wippe.

Objekt 1 (Dimmen): 4 Bit Objekt zur Ansteuerung eines Dimmaktors mit einem Telegramm zur Helligkeitsänderung.

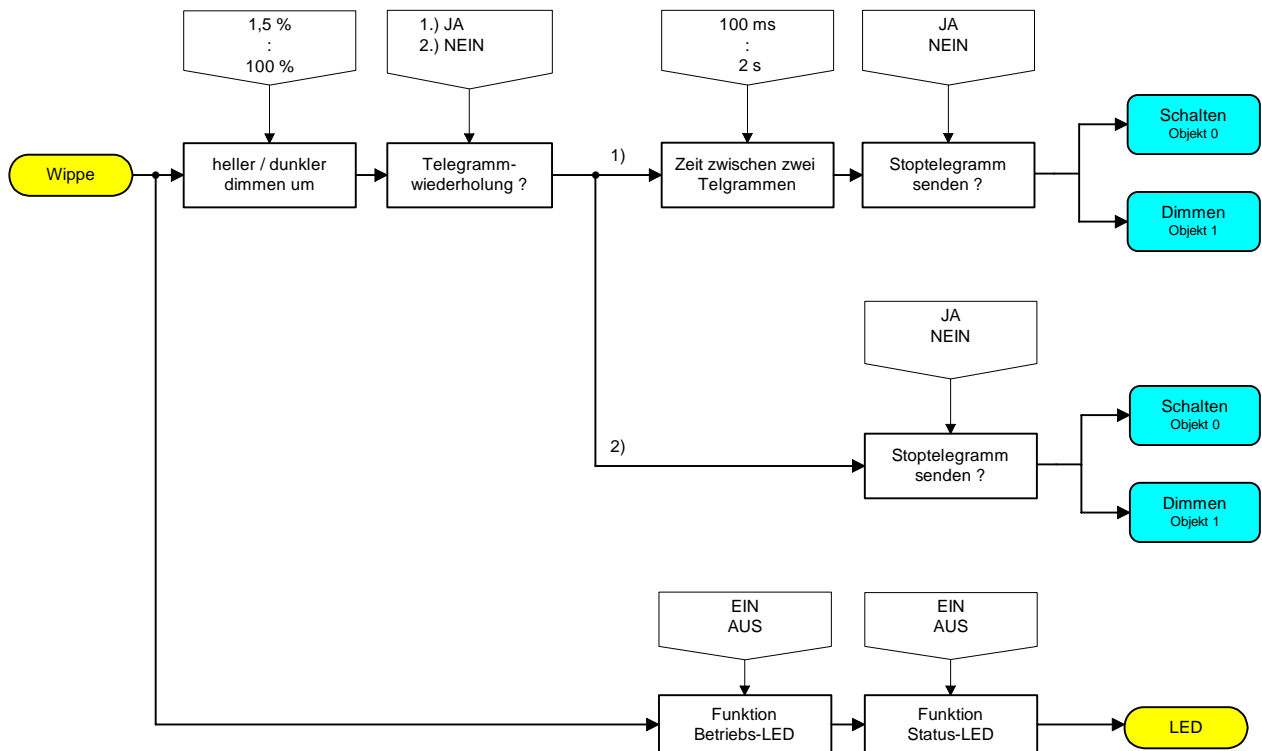

Funktionsschaltbild

instabus EIB System

Sensor

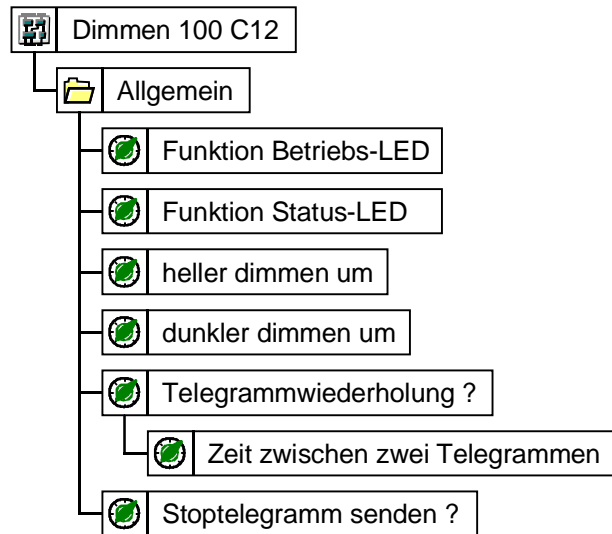
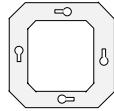

Parameterbild

Anzahl der Adressen (max):	10			
Anzahl der Zuordnungen (max):	---			
Kommunikationsobjekte:	2			
Objekt:	Funktion:	Name:	Typ:	Flag:
0	Schalten	Wippe	1 Bit	SKÜ
1	Dimmen	Wippe	4 Bit	SKÜ
Parameter:				
Beschreibung:	Werte:	Kommentar:		
Allgemein				
Funktion Betriebs-LED	EIN	Leuchtet nach Anlegen der Versorgungsspannung		
	AUS	Immer AUS		
Funktion Status-LED	EIN	Leuchtet bei erfolgreichem Senden oder Empfang eines EIN-Telegrammes (nur Schaltobjekt). Erlischt bei erfolgreichem Senden oder Empfang eines AUS-Telegrammes (nur Schaltobjekt).		
	AUS	Immer AUS		
heller dimmen um	100 % 6 % 50 % 3 % 25 % 1,5 % 12,5 %	Solange kein STOP-Telegramm gesendet wird, wird bei Betätigung der linken Taste mit einem Dimmtelegramm um xx % des Dimmbereiches heller gedimmt.		
dunkler dimmen um	100 % 6 % 50 % 3 % 25 % 1,5 % 12,5 %	Solange kein STOP-Telegramm gesendet wird, wird bei Betätigung der rechten Taste mit einem Dimmtelegramm um xx % des Dimmbereiches dunkler gedimmt.		

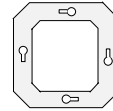

 Allgemein		
Telegrammwiederholung ?	JA NEIN	zyklische Telegrammwiederholung, wenn Taste gedrückt und nächster Dimmbereich erreicht. Zeit zwischen 2 Telegrammen einstellbar. Keine Telegrammwiederholung, wenn Taste gedrückt und Dimmbereich erreicht. Nur 1 Telegramm pro Tastendruck
Zeit zwischen zwei Telegrammen	100 ms--200 ms--300 ms-- 400 ms 500 ms--750 ms--1,0 s--1,5 s--2,0 s	Wenn Telegrammwiederholung aktiviert, Zeit zwischen zwei Telegrammen.
Stoptelegramm ?	JA NEIN	Beim Loslassen der Taste wird ein STOP-Telegramm gesendet. Beim Loslassen der Taste wird kein STOP-Telegramm gesendet.

instabus EIB System

Sensor

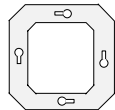

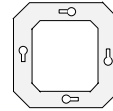

Applikationsbeschreibung: Jalousie 100D12

- Die Betriebs-LED leuchtet nach Anlegen der Versorgungsspannung
- Kurze Betätigung der oberen/unteren Taste löst einen Schrittimpuls (Kurzzeitbefehl) aus.
- Lange Betätigung der oberen/unteren Taste löst einen Schrittimpuls (Kurzzeitbefehl) und das Telegramm für Dauerlauf (Langzeitbefehl) (Auf/Ab) aus.
- Zeit zwischen Kurz- und Langzeitbetrieb ist einstellbar.

Objekt 0 (Kurzzeitbetrieb): 1 Bit Objekt zur Ansteuerung eines Jalousieaktors mit einem Kurzzeitbefehl (z.B. zur Lamellenverstellung)

Objekt 1 (Langzeitbetrieb): 1 Bit Objekt zur Ansteuerung eines Jalousieaktors mit einem Langzeitbefehl.

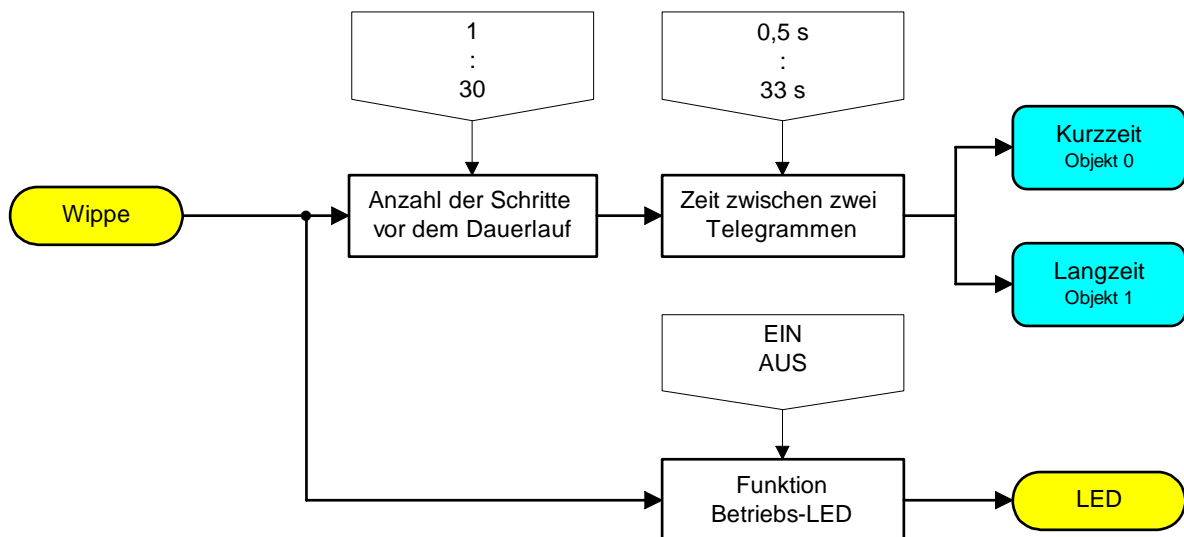

Funktionsschaltbild

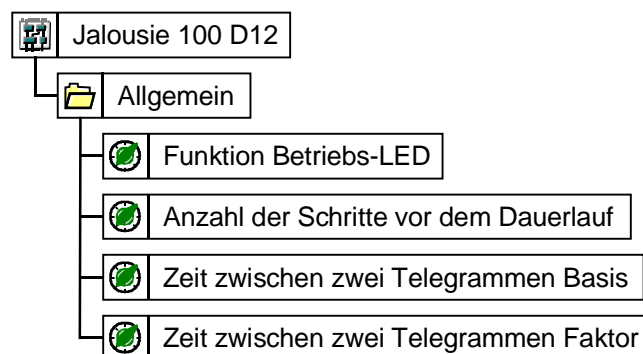

Parameterbild

instabus EIB System

Sensor

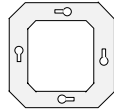

Anzahl der Adressen (max): 10
 Anzahl der Zuordnungen (max): 10

Kommunikationsobjekte: 2

Objekt:	Funktion:	Name:	Typ:	Flag:
0	Kurzzeitbetrieb	Wippe	1 Bit	SKÜ
1	Langzeitbetrieb	Wippe	1 Bit	SKÜ

Parameter:		
Beschreibung:	Werte:	Kommentar:
Allgemein		
Funktion Betriebs-LED	EIN AUS	Leuchtet nach Anlegen der Versorgungsspannung Immer AUS
Anzahl der Schritt vor dem Dauerlauf (1...30)	1 bis 30 (default 1)	Schritimpulse für Lamellenverstellung. Zeit zwischen 2 Schritten = Faktor · Basis
Zeit zwischen zwei Telegrammen Basis	ca. 0,5 ms-- ca. 8 ms --ca. 130 ms ca. 2,1 s--ca. 33 s	Lange Betätigung der Taste (Zeit = Faktor · Basis) löst das Telegramm für Dauerlauf aus. Diese Zeit vergeht zwischen dem Senden des Telegramms für Schrittbefehl und dem für Dauerlauf.
Zeit zwischen zwei Telegrammen Faktor (0...255)	0 bis 255 (default 46)	Festlegung des Faktors zur Multiplikation mit der Basis Default: 46 · 8 ms = 368 ms

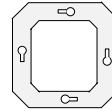

Applikationsbeschreibung: Wertgeber 101B02

- Die Status-LED leuchtet nach dem Drücken einer Taste für 1 sec.
- Die Betriebs-LED leuchtet nach Anlegen der Versorgungsspannung.
- Die Betriebsarten: Lichtszenenabruf mit und ohne Speicherfunktion bzw. Wertgeber sind einstellbar.
- Bei Betätigung der oberen/unteren Taste wird eine Lichtszene bzw. ein Wert gesendet.

Objekt 0 (Wert/Lichtszene): 1 Byte Objekt zum Senden eines Wertes/Lichtszene.

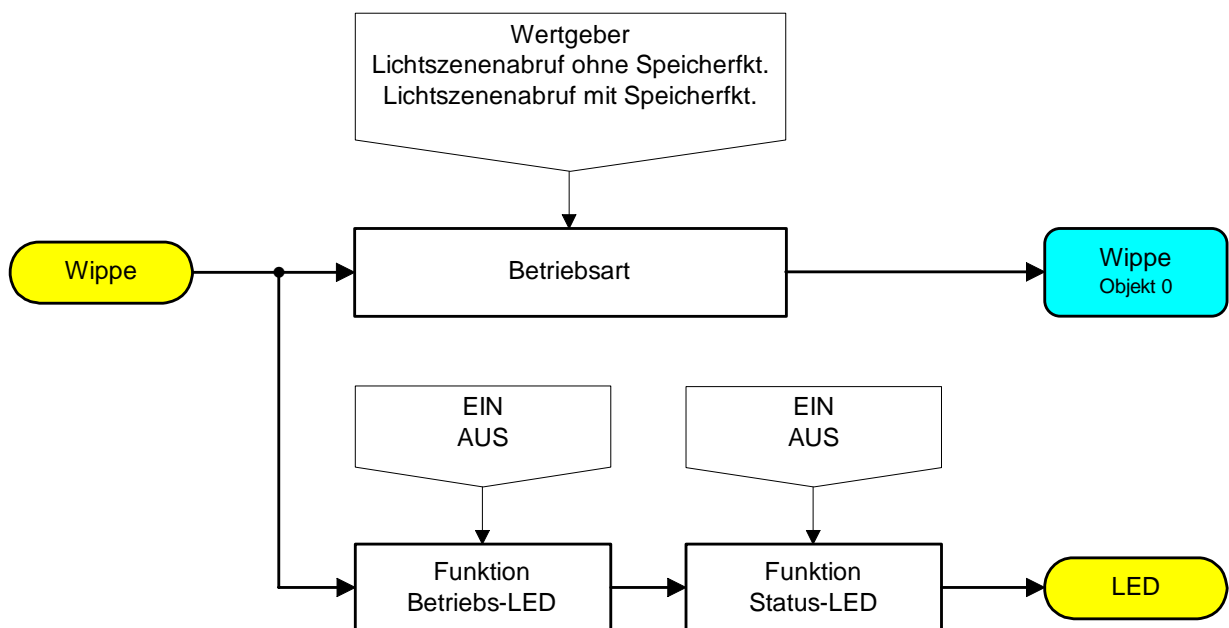

Funktionsschaltbild

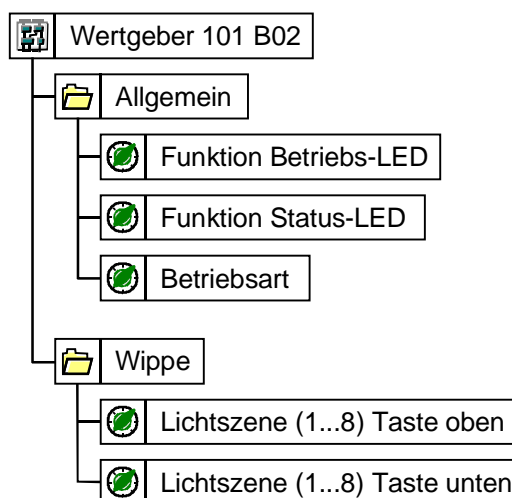

Parameterbild

instabus EIB System

Sensor

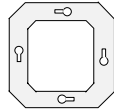

Anzahl der Adressen (max):	1			
Anzahl der Zuordnungen (max):	--			
Kommunikationsobjekte:	1			
Objekt:	Funktion:	Name:	Typ:	Flag:
0	Wert / Lichtszene	Wippe	1 Byte	KÜ

Parameter:		
Beschreibung:	Werte:	Kommentar:
Allgemein		
Funktion Betriebs-LED	EIN	Leuchtet nach Anlegen der Versorgungsspannung
	AUS	Immer AUS
Funktion Status-LED	EIN	Leuchtet in Abhängigkeit der vorgeählten Betriebsart.
	AUS	Immer AUS
Betriebsart	Lichtszenenabruf ohne Speicherfkt. Lichtszenenabruf mit Speicherfkt. Wertgeber	Bei Tastenbetätigung wird eine Lichtszene vom Lichtszenenastsensor abgerufen. Die Status-LED leuchtet bei Tastendruck für 1 sec. Bei kurzer Tastenbetätigung (< 5 sec) wird eine Lichtszene vom Lichtszenenastsensor abgerufen, die Status-LED leuchtet nach dem Loslassen der Taste für 1 sec. Bei längerer Tastenbetätigung (> 5 sec) wird eine Lichtszene im Lichtszenenastsensor abgespeichert, die Status-LED leuchtet nach 5 sec für die Dauer der Speicherung (min. 3 sec.). Bei Tastenbetätigung wird ein Dimmwert an den Dimmaktor gesendet, die Status-LED leuchtet bei Tastendruck für 1 sec.
Wippe		
Lichtszene (1...8) Taste links	(1 bis 8) bei Lichtszene Default 1	Nummer der Lichtszene, die abgerufen werden soll.
Lichtszene (1...8) Taste rechts	(1 bis 8) bei Lichtszene Default 2	Nummer der Lichtszene, die abgerufen werden soll.
Wert (1...255) Taste links	(0 bis 255) bei Wertgeber Default 1	Helligkeitswert, der an den Dimmaktor gesendet wird.
Wert (1...255) Taste rechts	(0 bis 255) bei Wertgeber Default 2	Helligkeitswert, der an den Dimmaktor gesendet wird.

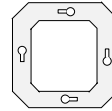

Applikationsbeschreibung: Schalten / Tasten 103302

- Die Status-LED leuchtet bei erfolgreichem Senden oder Empfang eines EIN-Telegramms und erlischt bei erfolgreichem Senden oder Empfang eines AUS-Telegrammes.
- Die Betriebs-LED leuchtet nach Anlegen der Versorgungsspannung.
- Bei Betätigung der oberen/unteren Taste wird ein EIN- bzw- AUS-Telegramm gesendet.

Objekt 0,1 (Schalten): 1 Bit Objekt zum Senden eines Schalt-Telegramms bei Betätigung der Wippe.

Objekt 2 (LED-Ansteuerung): 1 Bit Objekt zum Senden bzw. Empfang von Ein- oder Aus-Telegramme; zum separaten Schalten der Status-LED.

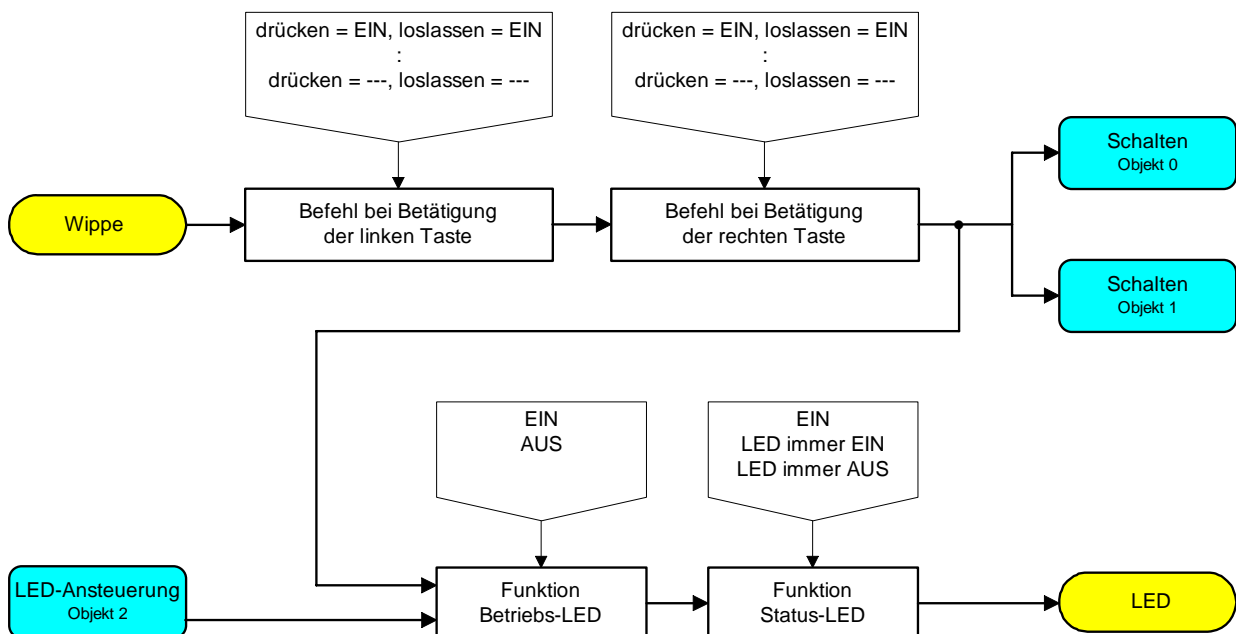

Funktionsschaltbild

instabus EIB System

Sensor

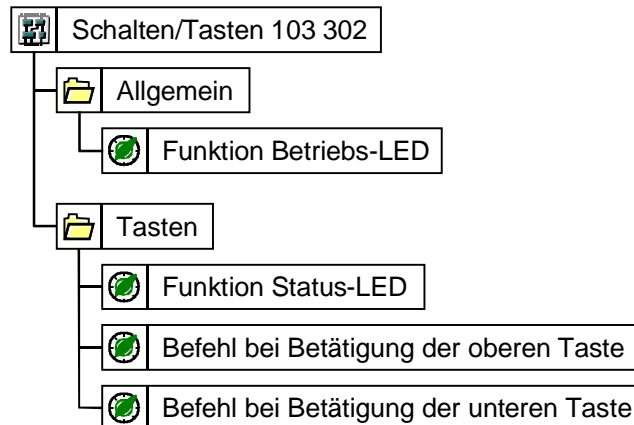
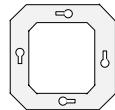

Parameterbild

Anzahl der Adressen (max):	13			
Anzahl der Zuordnungen (max):	13			
Kommunikationsobjekte:	3			
Objekt:	Funktion:	Name:	Typ:	Flag:
0	Schalten	Taste links	1 Bit	SKÜ
1	Schalten	Taste rechts	1 Bit	SKÜ
2	LED-Ansteuerung	Status-LED	1 Bit	SKÜ

Parameter:		
Beschreibung:	Werte:	Kommentar:
Allgemein		
Funktion Betriebs-LED	EIN	Leuchtet nach Anlegen der Versorgungsspannung
	AUS	Immer AUS
Tasten		
Funktion Status-LED	EIN	Leuchtet bei erfolgreichem Senden oder Empfang eines EIN-Telegrammes Erlischt bei erfolgreichem Senden oder Empfang eines AUS-Telegrammes.
	LED immer EIN	Immer EIN
	LED immer AUS	Immer AUS

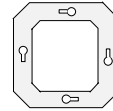

Tasten		
Befehl bei Betätigung der linken (rechten) Taste (getrennt einstellbar für linke und rechte Taste)	drücken = EIN loslassen = --- (default für linke Taste)	Beim Drücken wird ein EIN-Telegramm und beim Loslassen kein Telegramm gesendet.
	drücken = AUS loslassen = --- (default für rechte Taste)	Beim Drücken wird ein AUS-Telegramm und beim Loslassen kein Telegramm gesendet.
	drücken = UM loslassen = ---	Beim Drücken wird ein Telegramm und beim Loslassen kein Telegramm gesendet. (Schaltobjekt = 1, Telegramm AUS, Schaltobjekt = 0, Telegramm EIN)
	drücken = --- loslassen = EIN	Beim Drücken wird kein Telegramm und beim Loslassen ein EIN-Telegramm gesendet.
	drücken = --- loslassen = AUS	Beim Drücken wird kein Telegramm und beim Loslassen ein AUS-Telegramm gesendet.
	drücken = --- loslassen = UM	Beim Drücken wird kein Telegramm und beim Loslassen ein Telegramm gesendet. (Schaltobjekt = 1, Telegramm AUS, Schaltobjekt = 0, Telegramm EIN)
	drücken = EIN loslassen = AUS	Beim Drücken wird ein EIN-Telegramm und beim Loslassen ein AUS-Telegramm gesendet.
	drücken = AUS loslassen = EIN	Beim Drücken wird ein AUS-Telegramm und beim Loslassen ein EIN-Telegramm gesendet.
	drücken = EIN loslassen = EIN	Beim Drücken wird ein EIN-Telegramm und beim Loslassen ein EIN-Telegramm gesendet.
	drücken = AUS loslassen = AUS	Beim Drücken wird ein AUS-Telegramm und beim Loslassen ein AUS-Telegramm gesendet.
drücken = --- loslassen = ---	Beim Drücken und Loslassen wird kein Telegramm gesendet. (Verwenden, wenn Wippe nicht belegt ist.)	

instabus EIB System

Sensor

